



Pundurad nr. 46<sup>b</sup>, 62<sup>c</sup>, 99-101, 111, 127, 128, 130-132,  
136-139, 153-165, 181-184, 192, 193, 195, 196, 200, 207, 208, 208<sup>a</sup>,  
208<sup>b</sup>, 209-223, 241-250, 264-268, 271-273, 277-283, 295-308,  
316-324, 342, 349-354, 357-366, 379-382, 387, 400-409, 417-419,  
426-430, 438-446, 457, 472-476, 482-497, 501-506, 515-528,  
551-554, 558, 560-575, 595-599, 611, 616-634, 641-644,  
648-660, 671-681, 687-701, 703-705, 708-711, 723-727,  
731, 740-749, 759, 770-778, 780-783, 789, 790, 795, 801-806,  
808-812, 816, 818-822, 840, 848-850, 854, 860<sup>a</sup>, 866-873,  
894, 895, 899, 909-911, 915-917, 931-934, 939-946, 950,  
951, 959, 961-964, 974-976, 981-983, 986, 987, 999, 1001-1003,  
1011-1014, 1025, 1026, 1028, 1032, 1033, 1046, 1047, 1064, 1065,  
1071, 1072, 1076, 1077, 1085-1087, 1090, 1091, 1103-1111, 1114,  
1127<sup>a</sup>, 1132-1135, 1139, 1146, 1156-1158, 1179, 1186-1188, 1205,  
1207, 1208, 1217-1219, 1224-1226, 1228, 1232, 1233.

Sõjainistri

# Päewakäsk.

Eesti Wabariigi Sõjawägedele

Nr. 1.

Tallinnas, 2. jaanuaril 1920. a.

§ 1.

Eesti Wabariigi Sõdurid! Uue aasta puhul soowin Teile, kes Teile läinud aastal Eesti  
pinda wõhwalt oma rinnaga kaitsnud olete, siidamest õnne.

Palju jõudu, kindlust, ühtmeelt ja julgust Kodumaa kaitses.

Läinud aasta oli ennaastisalgawat, tihtheale meeledraheitlikku wõitlust ja äärmist jõu-  
pingutust.

Tahaksime loota, et uus aasta siin muudatusi toots.

Head õnnelikku uut aastat.

**M. Ganto.**

Sõjainister.

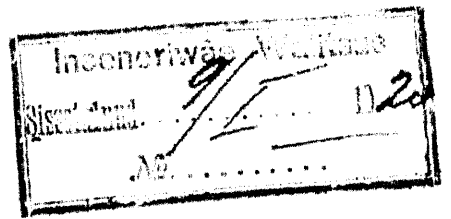

Sõjaministri  
**Päevakäsi**

**Eesti Vabariigi Sõjavägedele.**

**Nr. 2.**

**Tallinnas, 5. jaanuaril 1920. a.**

§ 1.

Päevakäsi nr. 87, 3-st detsembrist 1919. a. täienduseks läsin trahvirahad rentidesse fikse-  
matka: linnades asuvad asutused — 2 korba nädalas, maal asuvad asutused — 1 korba nä-  
dalas. Kui summasid vähem kui 50 marka — siis iga kuu lõpul.

§ 2.

Nimetan lipnik Berger'i kodifikatsiooniosakonna ülema abiks, 1-st j. l. p. arvates.

Dienus: Sõjaministri päevakäsi nr. 86, 1919. a.

Kindralstaabi kindral-Major **Larka.**

Sõjaministri eest.

# SÕJAMINISTRI

## Päewakäsk.

### Eesti Wabariigi Sõjawägedele

#### № 3.

Tallinnas, 13. jaanuaril 1920. a.

##### § 1.

Käsin asutada Petseri maakonna rahwawäelaste registreerimisbüroo 1-st jaanuarist f. a. arwates järgmises koosseisus:

Büroo ülem	. . . . .	1
Asjaajaja	. . . . .	1
Wanemaid kirjutajaid	. . . . .	2
Nooremaid	. . . . .	2
Keamehi käsijalge	. . . . .	2

Alus: Mobilisatsioonosakonna ülema raport nr. 37848.

##### § 2.

Nimetan Petseri maakonna rahwawäelaste registreerimisbüroo ülemaks Wõru maakonna registreerimisbüroo asjaajaja f. ametnik Saul'i 1-st f. k. p. arwates.

Alus: Mobilisatsioonosakonna ülema raport nr. 37848.

##### § 3.

Minu päewakäsu nr. 86, 1-st detsembrist 1919 a. täienduseks käsin kaitseleitlaste õppuseid ühe päewa wõrra pikendada.

Alus: Wabariigi Kaitseliidu ülema raport nr. 1018.

Kindralstaabi Kindral-Major **Larka.**

Sõjamineistri eest.

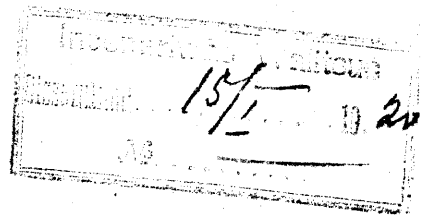

Sõjainistri

# Väevakäsk.

Eesti Vabariigi Sõjavägedele

Nr. 5.

Tallinnas, 14. jaanuaril 1920. a.

§ 1.

Sõidan täna Vabariigi Valitsuse otsuse põhjal Helsingi — Viirviitide konverentsile ja jätan oma asemikult Vabariigi Kaitseliidu ühema polkonnit ühtä.

**M. Sants.**  
Sõjainister.

157/2

Sõj a m i n i s t r i

# Päewakäss

Eesti Wabariigi Sõjawägede.

Nr. 6.

Tallinnas, 14. jaanuaril 1920. a.

§ 1.

Minu abi Rindralstaabi Rindral-Major Larka sõitis täna Wabariigi Wäliüksuse otsuse põhjal Helsingi Piirikaitse komerentšile.

Rindralstaabi Rindral-Major Larka.  
Sõjainisri eest.

1920 20

# Sõjainiistri Päewakäst.

Eesti Wabariigi Sõjawägede.

Nr. 7.

Tallinnas, 14. jaanuaril 1920. a.

§ 1.

Kustuti tänä ajutiselt Sõjainiistri kohusetähtsusele.

Klus: Sõjainiistri päewakäst E. W. S. nr. 5.

Põllownik Üht.  
Sõjainiistri eest



# SÕJAMINISTRI Päewakäsk.

## Eesti Wabariigi Sõjawägedele № 8.

Tallinnas, 23. jaanuaril 1919. aastal.

### § 1.

Jõudsin 23-mal j. l. p. Helsingist — Piiririikide konverentsilt tagasi ja asusin oma kohuste täitmisele.

Wabariigi kaitseleidu ülemat polkownik U n t'i käsin oma otsetoheste kohuste täitmisele asuda.

Siendus: päewakäsk nr. 5.

### § 2.

Minu abi, kindralstaabi kindral-major L a r k a't kohal ja ametikohuste täitmisel lugeda 23-st j. l. p. arwates.

Siendus: päewakäsk nr. 6.

**A. Sauto.**  
Sõjamineister.

**Sõjainistri**  
**Päevakäsk.**  
**Eesti Vabariigi Sõjavägedele**  
**Nr. 9.**

**Tallinnas, 25. jaanuaril 1920. a.**

§ 1.

Käsin löiki Sõjainisteeriumile alluvate asutuste, osakondade ja rahmaväelaste registreerimisbüroode ülemaid, peale Vabariigi Kaitsekindu, omi rahandusmisi enne Sõjaväe Varustusülemale Asjade Valitsuse Rahaasjanduse osakonda saatmist Sõjainisteeriumi Majandusülemale registreerimiseks saata.

Sõjaväe Varustusülemale Asjade Valitsuse Rahaasjanduse osakonna ülemal ainult nende nõudmiste järele raha välja anda, mis Sõjainisteeriumi Asjade Valitseja poolt kinnitud.

Piirikontrulli ja rahmaväelaste registreerimisbüroode ülemaid kohustan 1-seks veebruariks Sõjainisteeriumi Majandusülemale teateid saatma summade üle, mis nemad 1920. a. eelarve järele Sõjaväe Varustusülemale Asjade Valitsuse Rahaasjanduse osakonnast saanud, niisama ka 1919. a. rahajummade ülejääkide üle.

**Kindralstaabi kindral-major Larfa**  
**Sõjainistri eest.**

SÕJAMINISTRI

# Päewakäsk

## Hesti Wabariigi Sõjawägedele

Nõ 10.

Tallinnas, 25. jaanuaril 1920 a.

§ 1.

Wabatahtliselt sõjawäkke astunud rahwawäelasi wabastatse sõjateenistusest ainult neil alusel, mis on ühised kõiki sõjawäelaste kohta.

Alaalistele wabatahtlike sõjawäkke astumise korral peab wanematelt sellekohane kirjalik nõusolemine olema.

§ 2.

Romandeeritud ja puhkusele lastud sõjawäelased ei teata sageasti oma ärasõidust asutustele, kus nemad registreeritud on. See raskendab arwepidamist ja tekitab asjata kirjawahetust. Teatan, et päewakäsk 1919. a. nr. 40 ettenähtud registreerimise all tuleb nii sisse- kui ka väljafirjutamist mõista.

Käsin sellekohase täienduse registreerimiskohustustele sõjawäelaste piletitel juure lisada (päewakäsk 1919. a. nr. 60).

Wäeosjade ülemad peawad selle järel walwama, et seda päewakäsku täidetakse.

Kui sõjawäelasel wäeosjase tagasi jõudes sellekohane märkus väljafirjutamisest tunnistusel puudub, tuleb wiibimata sellest teatada ka asutusele, kus sõjawäelane registreeritud, et seal mitte asjata sõjawäelast otsima ei hakataks.

§ 3.

Sõjateenistusest wabastamise korral käsin teenistuslehtedes ära tähendada, mis põhjal sõjateenistusest wabastatse (päewakäsk, dokumendid, jne.)

Haigemajadest väljaantud tunnistused tuleb teenistuslehtedele juure lisada.

Registreerimisbüroode ülematele teen kohuselt büroodes alalhoitawates teenistuslehtedes puuduwaid dokumente wäeosjadest sisse nõuda.

Kindralstaabi Kindral-Major **Larka.**

Sõjamineistri eest.

Inseeneriühis Walmis  
Kõrvaldus...  
13.

Sõjamineistri

# Päewakäsi

Eesti Wabariigi Sõjawägedele.

Nr. 11.

Tallinnas, 25. jaanuaril 1920. a.

§ 1.

Piirikontrolli ülemat leitnant Väeden'i kohal lugeda 13-st j. k. p. armates.  
Piirikontrolli ülema abid S. Laa'i käsin oma otsekooste kohustetäitmisele ajuda.

M u s : Piirikontrolli ülema raport nr. 64.

T i e n d u s : Sõjamineistri päewakäsi nr. 4, § 5.

§ 2.

Päewakäsi nr. 3 § 1 täiendusets käsin Petseri maakonna rahwaruulaste registreerimis-  
büroos teenivatele isikutele palka maksta: büroo ülem — 900 mk., asjaajaja — 800 mk.,  
wanem kirjutaja — 400 mk., noorem kirjutaja 300 mk. ja kassjalg — 200 mk. kuus.

T i e n d u s : Sõjamineistri päewakäsi nr. 3, § 1.

§ 3.

Sõja Ringkonnakohtu koosseisu suurendan ühe uuriija koha võrra, 1-st j. k. p. armates.

§ 4.

Nimetan Sõja Ringkonnakohtu-uurijaks merewäe nooremleitnant Kurg'i 1-st jaanuarist  
j. a. armates.

M u s : Sõja Ringkonnakohtu Esistuja wahetiri nr. 359.

Rindralstaabi Rindral-Major Larfa.

Sõjamineistri eest,

Inseriiv  
Määratud. P.  
N.

# Sõjainistri Päevakäsk.

Eesti Vabariigi Sõjavägedele.

Nr. 12.

Tallinnas, 26. jaanuaril 1920. a.

§ 1.

3-das Piirivalve pataljonis teenivate kaitseleitlaste vahetuseks käsin teenistusse kutsuda Pärnu maakonnast 175 ja Viljandi maakonnast 125 — 1-se kategooria kaitseleitlast, ja nime-  
tatud pataljonist vastav arv kaitseleitlasti teenistusest vabastada.

Teenistusest vabastatud kaitseleitlastelt käsin Riigi poolt välja antud riidewarustus ära võtta ja teenistusse määratutele välja anda.

Siendus: 3-da Diviisi ülema telefonogramm nr. 312 ja Vabariigi Kaitseleitidu Ülema raport nr. 1387.

Kindralstaabi Kindral-Major **Larka.**  
Sõjainisri eest.

**SÕJAMINISTRI**  
**Päewakäsk.**

**Eesti Wabariigi Sõjawägedele**  
**№ 13.**

Tallinnas, 29. jaanuaril 1919. aastal.

§ 1.

Petseri maakonna rahwawäelaste registreerimisbüroo wanem kirjutaja Nikoloi Gruntšal ülendatse sõjawäe ametniku asetäitjaks ja nimetatse sellel sama büroo asjaajaja k. t., 1-st j. k. p. arwates.

Mus: Mobilisatsioonosakonna ülema pealkiri nr. 2605.

§ 2.

Päewakäsu nr. 62, 8-st oktoobrist 1919 a. muutmiseks määran komisjoni esimehete polkownik Limberg'i asemele polkownik Uti'i.

Mus: Tallinna Tagawara polgu ülema pealkiri nr. 1096.

Dien dus: Päewakäsk nr. 62, 8-st oktoobrist 1919 a.

Kindralstaabi Kindral-Major **Larka.**

Sõjamineistri eest.

# Sõjainistri Wäenakäsk.

## Eesti Wabariigi Sõjawägedele

### Nr. 14.

Tallinnas, 29. jaanuaril 1920. a.

#### § 1.

Uwaldan teadmiseks Sõja Ringkonnakohtu koosseisu ühes paljudega 1-st detsembrist 1919 a. arwates.

Cesistuja . . . . .	1	1600	marka
Makised liikmed . . . . .	2	1600	"
Kohtuurijad . . . . .	5	1300	"
Sekretär . . . . .	1	1075	"
Sekretäri abi . . . . .	1	900	"
Kohtuameeti kandid. . . . .	5	900	"
Uurimise osak. asjaajajad . . . . .	2	800	"
Wanemad kirjutajad . . . . .	4	400	"
Kooremad kirjutajad . . . . .	3	300	"
Makskirjutajad . . . . .	9	350-600	"
Käskjalad . . . . .	2	200	"

#### § 2.

Sõja Ringkonnakohtu uurimisosalonna wanem kirjutaja Sõrra ülenbasse sõjawäe ametniku asetäitjaks, 1-st detsembrist 1919 a. arwates.

M l u s : Sõja Ringkonnakohtu Cesistuja raport nr. 565.

#### § 3.

Rantselei asjaajaja k. t. Alfred Lahti ülenbasse sõjawäe ametniku asetäitjaks, 1-st oktoobrist 1919 a. arwates.

#### § 4.

Mobilisatsioonosalonna asjaajaja k. t. Johannes Plasmann ülenbasse sõjawäe ametniku asetäitjaks 1-st mailist 1919 a. arwates.

Kindralstaabi kindral-major **Varfa**  
Sõjainistri eest.

Inoens...  
Staats...  
№...

# SÕJAMINISTRI Päewakäsk.

## Eesti Wabariigi Sõjawägedele № 15.

Tallinnas, 29. jaanuaril 1919. aastal.

### § 1.

Et kindlaks teha, mis üle piiri weetawast kaubast salakaup ja mis tõesti sõjalistele asutustele määratud varustus on — luban sõjawäe asutusi kaupa ja varustusi üle piiri wiia ainult diiwilisi intentantide ja sõdurite poodide ülema sellekohaste saatet kirjadega.

Selmainitud tunnustuste puudumisel käsin kaupa piiri peal asja selgitamiseks kiinni pidada.

Kindralstaabi Kindral-Major **Larka.**  
Sõjamineistri eest.



# SÕJAMINISTRI

## Päewakäsk

### Eesti Wabariigi Sõjawägedele

#### № 16.

Tallinnas, 31. jaanaril 1920 a.

#### § 1.

Räfin 12. juulil 1919 a. Wägede Ülemjuhatoja poolt kinnitatud koosseisu järele töötawat Tallinna Kaitseliidu wastuwõtmise ja kontrollkomisjoni 1. weebruarist s. a. likwideerida. Kõik asjaajamine üle anda Harjumaakonna Kaitseliidu registreerimise ja arstilise komisjonidele ja Wabariigi Kaitseliidu staabi juures asutatud peakomisjonile.

Diendus: Wabariigi Kaitseliidu Ülema raport nr. 4128.

Kindralstaabi Kindral-Major **Larka.**

Sõjainistri eest.

# SÕJAMINISTRI

## Päewakäsk

### Eesti Wabariigi Sõjawägedele

№ 17.

Tallinnas, 3. jaanuaril 1920 a.

§ 1.

Uwalban teadmiseks Wabariigi Walitjuse poolt 7. jaanuaril 1920 a. ajutise waltsemise korra § 12-a põhjal kinnitatud määruse riigiteenijate tasu asjus:

§ 1 Ametõitute (komandeerimise) puhul tasutakse sõidukulud:

a) Ametnikkudele raudteel II klassi tariifi järele,

laewal I

b) Alamteen. ja tödlist. raudt. III klassi tariifi järele,

laewal II

d) Hobustega "maanteed mööda": "küüdimääruse" („R. T.“ nr. 47), hobusteposti tariifi, eht eraforralistel juhtumistel ametiasutuse ülemuse kinnitusele, arwete järele; oma jalgrattaga 75 penni wersta pealt arwates, oma hobustega — küüdimääruses ettenähtud tariifi järele.

Märkus 1: Sõjawäelastele: ohwitseridele, ametnikkudele ja arstidele antakse tasuta sõit, eht tasutakse arwete järele kulud p. a põhjal; rahwawäelastele jebasama p. b põhjal.

Märkus 2: Alamteenijate koosseisu igal ameti alal määrab ära wastaw ministriteerium kokkuleppel riigikontrolliga.

Märkus 3: Ühe ja sama asutuse kahe ametniku sõidu puhul ühte kohta maksutakse küüdi eht hobusteposti tarwitamise korral kahe inimese koosõidu tariifi järele.

§ 2. Ametiasuse määramise ja ametis ümber paigutamise puhul, välja arwatud karistusüks määratud eht enese soovil ümberpaigutamised, tasutakse sõidukulud ametiasuse määratud ja ümberpaigutatavale ametnikule § 1 p. p. a ja d järele, alamteenijatele ja tödlistele § 1 p. p. b ja d järele. Ametiasuse määratud ja ümber paigutatavatele perekonna liigetele aga kõigile § 1 p. p. b ja d järele. Peale selle maksutakse ümber paigutatavatele majapidamise asjade weokulude katmiseks raudteel ja laewal maksu tariifide järele, linnas kohal, weomoorimeeste tariifi järele maanteel 10 penni puud — wersta pealt — mitte aga üle 1600 fl. eest.

Märkus 1: Perekonnaliigeteks loetakse ümberpaigutamise sõidukulude tasumisel: ümberpaigutatava naine eht mees, lapsed alla 15 a., 1 teenija ja ka alla 15 a. wennad ja õed, kaswandsub, wanemad ja wanad wanemad, kuid need ümberpaigutatava juures elawad ja tema ülespidada on.

Märkus 2: Bagassi tariifi järele raudteel võib ümberpaigutatav kraami weo eest tasu saada kuni 100 flg.

Märkus 3: Grimäärused raudteelaste kraamiwedamiseks raudteel jääwad käesolewaga muutmata.

Märkus 4: Tasu wäljamaksu tunnistus on perekonnaliigete ülewimise kohta politsei tunnistus; kraami weo kohta — raudteel saatetiri (eht äratiri jellest), maanteel — arwed.

§ 3. Päewarahade suhtes jaotatakse ametisõidud nelja liiki:

1. liik: Eraforbised ametisõidud Eesti riigi piirides, ringsõidud aja peale waatamata, ametisõidud ühe koha peale — mitte üle 15 päewa ettenähtud kestusega.

Märkus: Ettenägemata wääramata wõimu talistuste põhjusel (vis major) üle 15 päewa kestmise puhul jääwad wiimajels nimetatud ametisõidud itlagi 1. liiki alla.

2. liik: a) ametisõidud ühe koha peale, mis ettenähtud üle 15 päewa kestawad.

Märkus: Sarnaste ametisõitude kestus ei wõi üle 45 päewa olla.

b) Ametsõidub, mis seotud jooksvate ametkohtuste täitmisega oma amettegevuse piirkonnas.  
 3. liik: Ametkohtuste täitmisel tihti ettetulevad lühiteajalised ametsõidub, kusjuures ametnil eht teenijal sõidu välispunktil prii korter tarvitada on.

Märkus: Selle liigi alla kuuluvad ka forduvad ametsõidub ühede ja samade punktide vahel teenistuskliises deshuuri korras.

4. liik: Ametsõidub väljamaale.

Märkus: 2. liigi p. b ja 3. liigi alla käivate ametsõitude kindlatsmääramine üfsfikutel ametaladel fännib wastawa ministeerium, ja riigikontrolli kottuleppel.

§ 4. Pääwaraha makstafse:

1. liigis: Rahwawäelastele, alamteenijatele ja töblistele . . . . .	80 marka päew.
Õfimiil-ametnikkudele, kelle palk kunni 1260 m., ohwitseridele, sõjawäe ametnikkudele ja arstidele, kelle palk kunni 900 mk. kuus ulatab, . . . . .	45 marka päew.
1261—2100 ja 901—1500 mk. kuus ulatab . . . . .	60 " "
üle 2100 ja 1500 marga kuus ulatab . . . . .	75 " "

2. liigis: makstafse pool esimese liigi normidest.

3. liigis: makstafse  $\frac{1}{3}$  esimese liigi normidest.

4. liigis: makstafse: a) kõigile ametnikkudele, ohwitseridele ja sõjawäelastele:

ametsõitubel Sätimaale . . . . .	40 L. rbl. p.
Leedu- ja Wenemaale . . . . .	100 W. " "
Soomemaale . . . . .	75 S. mk. "
Rootsi-, Norra- ja Daanimaale . . . . .	50 N. kr. "
Saksa- ja Poolamaale . . . . .	75 S. R. m. "
Liitriikidesse (Inglis-, Prantsus- ja t. m. . . . .)	2 naelst. "

b) rahwawäelastele, alamteenijatele ja töblistele makstafse p. a all tähenдатud normidest 60%  
 Märkus 1: Väljamaa sõitude puhul antafse wastawas välismaluutas awans tarwilises ulatuses.

Märkus 2: Ametsõitubel riigi piirides, kui ka väljamaal arwatafse riigi poolt antawa toidu eest pääwarahast wastaw summa maha; saamata jäänud toidu („pajoki“) eest ametsõitubel wiibimise ajal sõjawäelastele mingisugust rahalist tasu ei anta.

Märkus 3: Grijuhtumistel kõrgemate kulude katmiseks jääb ministriile õigus ettepanõud arwete põhjal otfsjui teha.

§ 5. Pääwaraha hafatafse arwama ametsõitude eest, mille kestwus ametkohtalt ärasõidust tagafsõiduni wähemalt 12 tundi on.

Märkus 1: Tasu wäljaarwamisel arwatafse ärasõidu ja kofusõidu päewad kaasa. Weg alla 12 tunni arwatafse  $\frac{1}{2}$  päewa ette.

Märkus 2: Üfsfikutel ametaladel tarwilikud erandid määratafse kindlats wastawa ministri ja riigikontrolliga kottuleppel.

§ 6. 1. ja 2. liigi ametsõitude puhul täfutafse sõiduwoorimeeste tarwitamise kulud raubteejaama eht sadamasse ja tagasi wastawa afutuse määramist mõõda, kohalikka sõidutafsa armesse wõttes.

§ 7. Kui §§ 1., 3. ja 5. ettenähtud kottulepped riigikontrolli ja wastawa ministeeriumi wahel ei saabu, jääb küsimus wastawa ministri ettepaneful wabariigi walitfsuse otfsustada.

§ 8. Selle määruse jõusfeastumisega kaotawad makswuse: 1) „R. T.“ nr. 9 — 1919 a. wäljakuulutatud „Ujutiise Walitfsuse poolt 7. weebbruaril 1919 a. juhtnõõrits antud pääwarahade ja sõidurahade normid“, 2) „R. T.“ nr. 35 — 1919 a. wälja kuulutatud wabariigi walitfsuse poolt 16. mail 1919 a. wastuwõdetud „Määrus wäljamaale komandeeritud sõjawäelaste pääwarahade asjus“ ja 3) Уставъ о службѣ по опредѣленію отъ Правительства разд. III, глава III: „О пособіяхъ чиновникамъ, команд. по дѣламъ службы,“ Wene riigi feab. koguõ III. kd. I. raamat, §§ 606—662.

Käesolewa päewaläfsu awaldamisega kaotawad kõit Sõjainistri kui ka Sõjainisteeriumi sellestõulised päewaläfsud oma makswuse.

Rindralstaabi Rindral-major **Larka**

Sõjainistri eest.

14/11

# SÕJAMINISTRI Päewakäsk.

## Eesti Wabariigi Sõjawägedele № 18.

Tallinnas, 4. weebruaril 1918 aastal.

### § 1.

Siinuitatud koosseisude põhjal, mis 1-st jaanuarist s. a. maksma pandud, on igas maakonnas kohalised sõjalised asutused ühte organisatsiooni koondatud, mille eesotsas seisab „maakonna rahwawäe ülem.“

Registreerimisbürood, mis seni Mobilisatsioonosakonnale allusid, käsin ühendada maakonna rahwawäe ülema kantseleiga, mis ka uutes koosseisudes ettenähtud.

Endised kaitseleitid kui ka registreerimisbüroode staadid kantawad kokkuliitmise pääwast oma maksuuse.

Tähele pannes, et maakonna rahwawäe ülem ja tema kantselei edaspidi mitmesuguseid ülesandeid peawad täitma, mis osalt Sõjainistri osalt Wägede Ülemjuhataja wõimupiirkonda kuuluvad, käsin:

- a. kõigis asjus, mis rahwawäe mobilisatsiooni ja rahwawäelaste registreerimise puutuvad (endiste registreerimisbüroode ülesanded) Sõjainisteeriumi Mobilisatsioonosakonda pöörata.
- b. komandantuuri kohuste täitmisel sõjawäe ringkonna ülema poole, peale Tartu, Narwa, Walga, Wõru ja Petseri komandantide, kes ühtlasi ka kohaliste diwisiililemate käsutada on ja
- d. Kaitseleitidu asjus — Wabariigi Kaitseleitidu ülema poole.

Maakonna rahwawäe ülemad töötawad Wene seadustes ettenähtud alustel, mis maakonna sõjawäe ülemate kohta maksivad olid, kuivõrd need Wabariigi seaduste ja määrustega muudetud ei ole.

Asutuste ühinemisel ülesliigselt jääwad ametnikud määratakse tarwiduse järele teenistusse Kaitseleititu. Käsin selleks wastawad nimekirjad Wabariigi Kaitseleitidu ülemale saata.

### § 2.

Polkownik Nikolai Markewitsch nimetakse Sõjainisteeriumi Juriskonsulbits 5. s. l. p. arwates.

Kindralstaabi Kindral-Major **Larka.**  
Sõjainistri eest.

14/11 20

# Sõjainistri Päewakäsk.

Eesti Wabariigi Sõjawägedele.

Nr. 19.

Tallinnas, 6. webruaril 1920. a.

§ 1.

Uutawa Kogu poolt 9. detsembril 1918 a. wastuwõetud rahwawäelaste perekondade toetamise seaduse elluwõimiseks peawad linna- ja wallawalitjustel kõikide sõjawäejooksilute ja ülejooksilute kohta teated olema.

Räsin selleks wäeosade ülemaid linna- ja wallawalitjustele jooksilute nimelirjad saata ja edaspidi iga jooksilu kohta wiibimata eelmainitud asutustele teateid saata.

Kindralstaabi Kindral-Major **Larka.**  
Sõjainistri eest.

14/11

P

Sõjamineistri

# Päewakäsk

Eesti Wabariigi Sõjawägebele.

Nr. 20.

Tallinnas, 7. weebruaril 1920. a.

§ 1.

Et Lõõ- ja Hoolekandeministeeriumi 31-se mai 1919 a. perekonna abiraha määruste (Riigi Teataja nr. 34 — 1919 a.) seletamist laiendawas mõttes kõrvaldada, arwaldu wäljawõtte Kohtuministeeriumi sellekohasest seletusest 13-st septembrist 1919 a. nr. 3098:

„Lõõ- ja Hoolekandeministeeriumi perekonna abiraha maksmise kohta käivate määruste § 5-das (Riigi Teataja nr. 34 1919 a.) on ülesloetud isikud, keda tuleb palgasaja perekonna liikmete hulka lugeda perekonna abiraha saamisel.

Et nimetatud määrused erimääruste iseloomu kannavad ja sellepärast laiendama seletuse alla ei läi, ja et mainitud paragrafis (5) õe-, wenna- ja lapselapsi ülestähendatud ei ole, siis ei tule neid mitte lugeda palgasaja perekonna liikmeteks abiraha arwamisel.“

Kõik enbised laiendamad seletused tuleb maksuwõtetaks lugeda, kui nad ka ametlikult antud on.

M l u s : Lõõ- ja Hoolekandeministeeriumi ringkiri nr. 2371.

Kindralstaabi Kindral-Major **Larka.**

Sõjamineistri esst.

# Sõjainistri Päevakäsk.

## Cesti Wabariigi Sõjawägedele

### Nr. 21.

Tallinnas, 10. webruaril 1920. a.

#### § 1.

Rahulepingu allakirjutamise puhul Nõukogude Wenemaaga otsustas Wabariigi Walitsus 10. webruaril f. a.:

„1. Rahwawäe wanemad aastakäigud, 1883 a. alates ja wanemad, lastakse koju, aga teised peawad sõjariistu jäema niikaua kui rahulepingu täitmine ja riigikaitse ning julgeoleku huwid seda nõuawad.

2. Rahwawäe wanemate aastakäitude kojulaskmise tähtpäewaks määrata 26. webruar.“

Selle otsuse täitmiseks käsin:

1. Wäepödel, sõjawäe staapidel ja asutustel 26. webruaril f. a. sõjateenistusest wabastada ja referwi üle wia kõik rahwawäelased (alamwäelased), kes 1883 a. ja warem sündinud, peale nende, kes soowi awaldawad sõjawäe teenistusse edasi jääda ja keda siis polgu ja nendele wastawad ülemad tarwitaks arwawad teenistusse edasi jätta.

2. Ohwitserid, arstid ja ametnikud wabastada sõjawäest võimalust mööda. Wabastamist wõiwad paluda oma otsetohese ülemuse kaudu ainult need, kelle wanused rahwawäelased wabastatud saawad. Wabastamise õigus jääb Sõjainistrile, iga üksiku ohwitseri, arsti ja ametniku kirjaliku palwe peale, otsetohese ülemuse arwamist arwesse wõttes.

3. Kõrgemate ja keskkoolide õpilased, nii hästi rahwawäelased kui ka ohwitserid, wõiwad ajapikendust paluda p. 2 nähtud korras oma hariduse lõpetamiseks, selle peale waatamata, kas teised nende wanused rahwawäelased sõjateenistusest wabastasse, või ei.

Walwekirjale peab juure lisatama koolijuhatusse tunnistus, et paluja saab kooli wastu wõetud, kui ta sõjateenistusest wabaneb. Lõpulik otsustamise õigus jääb Sõjainistrile, nagu p. 2 ette nähtud. Kui teised nende wanused rahwawäelased pärast poole demobiliseeritakse ja referwi üle wiitakse, siis sünnib see ka nendega.

4. Kõigile referwi ja ajapikendusele lastud sõjawäelastele jäetasse kätte üks finel, müts, french, püksid, nahk saapad, üks paar ihupesu, üks paar jooksid eht jalarätikuid kindad. Kõik teine riigi pärast olem warustas, nii kui: sõjariistad, lastemoon, kasukad, wilsaapad, soepesu ja muud riideid kui ka muu warustus peawad enne wabastamist arawõetud saama, kus juures uuemad finelid wanemate wastu ümber wahetatasse, teenistusse jäematele sõduritele wäljaandmiseks. Need rahwawäelased, kes on mobiliseeritud peale 1. detsembril 1919 ei saa mingisugust kroonu riidet ligi.

5. Rahwawäelased, kes mingisugused riigi riided või saapad kaasa saanud, peawad neid 2 aasta jooksul, wabastamise päewast arwates, niisuguses korras hoidma, et mobiliseerimise puhul neis wõiks teenistusse ilmuda, millega nad 6 kuud sõjawäes teenida wõiwad.

6. Wabastatud ja selle määruse p. 3 põhjal ajapikendusele lastud sõjawäelastele wälja antud ja kätte jäetud riigi riiete korrahoidmiseks ja sõjawäelase esialgseks ülaspidamiseks makstasse igale sõjawäelasele ühe kuu palk ja toidumoonna wäärus 18 marka päewas 30 päewa eest lahtilaskmise päewast arwates wälja.

Märkus: Palgats sellel juhtumisel loetakse rahapalk ilma päewarahadeta ja muude lisamaksudeta.

7. Sõjaväest wabastatud ja koolihariduse lõpetamiseks ajapikendusele lastud sõjaväelastele on keelatud pagunite, kolarbide ja muude sõjaväelaste märkide kandmine; sellepärast tulewad kõik need märgid wäe päewa jooksul maha wõtta, sõjaväest wabastamise päewast arwates. Selle p. täitmise järele walwawad maafondade rahwawäe ülemad ja politsei.
8. Kõik wabastatawad mõi ajapikendusele lastawad sõjaväelased ilma eranditeta, peawad polgu ja wastawate ülemate korraldusel enne wäeosadest lahtumist tingimata desinfitseeritud ja arstiliselt läbiwaatatud saama, milleks sellekohane tunnistus wälja antakse. Haiged ja hahtlased peetakse kinni terwise parandamiseni.
9. Sõjaväelased lastakse wäeosadest otsekohse oma elukohtadesse, kus nemad linnades politseisse ja maal wallawalitjustesse, peawad ilmuma ja wäeosade ja asutuste poolt wabastamise tunnistused ette näitama.
10. Teenistusest reserveeritud ja ajapikenduse peale lastud sõjaväelastele walmistatakse sõjaväe osades ja asutustes wabastamise tunnistused kolmes eksemplaris, milledest esimene wäeosasse jääb, teine maafonna rahwawäe ülemale jaadetakse ja kolmas eksemplar rahwawäelastele kätte antakse, kes elukohta jõudes jeda — linnas — politsei, maal — wallawalitjuses ettenäitab. Politsei ja wallawalitjused on kohustatud rahwawäelasi selleks hõljestatud raamatusse kandma registreerimise märkuse tunnistusele peale tegema ja selle sõjaväelasele tagasi andma, ühtlasi sõjaväelase ilmumise ajast maafonna rahwawäe ülemale teatama.

Märkus: Kõik muud sõjaväe isiku tunnistused sõjaväelastelt wäeosas enne wabastamist ära wõtta.

11. Wabastatud eht ajapikendusele lastud sõjaväelastele wäljaantud riiete ja jalanõude üle peab sõjaväe osades armatuurnimekirjad kahes eksemplaris kokku seatama, milledest üks eksemplar wäeosasse jätta, teine aga maafonna rahwawäe ülemale teadmiseks ja alalhoidmiseks saata tuleb. Riiete ja jalanõude kättesaamise üle peab iga rahwawäelase käest allkiri wõetama.
12. Wabastatawad ja ajapikendusele lastawad sõjaväelased wõiwad alles siis wäeosast ära lastud saada, kui nad kõik nende käes ja wastutusel olema riigi waranduse täielikult on oma otsekohesele ülemusele eht kellele see kähib, üle andnud.
13. Rahwawäelased (alamwäelased), kes p. 1. põhjal wabatahtlikult teenistusse saamad jätetud, saamad esialgul sarnase tasu, nagu nad senini soanud, kuid kui uued wabatahtliste teenimise tingimised ja palganormid saamad wälja töötatud, palganormide järele, kuid peawad siis lepingu tegema teenimiseks ühe aasta peale.

**M. Sanko.**  
Sõjaminister.



# SÕJAMINISTRI

## Päewakäsk

### Eesti Wabariigi Sõjawägedele

Nõ 22.

Tallinnas, 12. weebruaril 1920 a.

§ 1.

Kruusaamatuste ja ülekõige kirjawahetuse ärahoidmiseks krediitide nõudmise puhul, käsin krediite nõutada jellekohaste Riigikassa Peawalitsuse määruste põhjal, mis on ettenähtud Riigikassa Peawalitsuse ringkirjas (Riigi Teataja nr. 97/98, 29. nov. 1919 a.)

U l u s : Riigikontrolli ringkiri nr. 368/928.

§ 2.

Päewakäsu nr. 66, 1919 a. täienduseks käsin lugeda Sõjamineisteeriumi tollide kohte ametnikkude kohtadeks.

Rindralstaabi Rindral-Major **Larka.**

Sõjainistri eest.

Sõ j a m i n i s t r i

## Päewakäsk

### Eesti Wabariigi Sõjawägedele.

Nõ 23.

Tallinnas, 13. weebruaril 1920. aastal.

Ladude, kaupade, töökodade ja teiste sõjawäeliste asutuste kindlustamiseks tulehädaohu eest käsin wäeosade ülemaid kõit ettewaatusabinõud tarwitusele wõtta — suitsetamise keeld, weenõud, eriwälwõed j. n. e.

Tuleõnnetuse korral wastutawad niihästi wäeosja ülemad, kus tuli lahti pääsenud, kui ka tunnimehed ja wahid, kui nende poolt hooletuse tõttu mitte kõit ettewaatusabinõud tarwitusele polnud wõetud.

Rindralstaabi Rindral-Major **Larka.**

Sõjainistri eest.

*Tekst on sõjainistri kassa  
# 138883 - 1920 a.  
1920 a.*

4/III  
20

# SÕJAMINISTRI Päewakäsk.

## Eesti Wabariigi Sõjawägedele Nr. 24.

Tallinnas, 13. weebruaril 1920. a.

§ 1.

Riigikontrolör teatab ringkirjaga nr. 267/785 4-ist j. f. p., et mitmesugused tektasutuste poolt korraldatud komisjonide istumised määratud tähtaegadel kas mõnede ministeeriumite esitajate mitte ilnnumise pärast pidamata jäävad, ehk esitajate hiljatsjäämise tõttu suure wiivitusega algavad.

Käsin wäeosjade ülemaid selleks samine astuda, et järeast wäärnähtust kõrvaldada. —

Kindralstaabi Kindral-Major **Larka.**  
Sõjainistri eest

---

# Sõjainistri Päewakäsk.

## Eesti Wabariigi Sõjawägedele Nr. 25.

Tallinnas, 17. weebruaril 1920. a.

§ 1.

Sõjainistri päewakäsu nr. 18 j. a. on waakondade rahwawäelaste registreerimisbürood ühendub Wabariigi Kaitseliiduga mispäraast Sõjainistri päewakäsu nr. 9 registreerimise büroode kohta maksuwetals läsin tunnistada. —

Kindralstaabi kindral-majoor **Larka**  
Sõjainistri eest.

# Sõjainistri Päewakäsk

Eesti Wabariigi Sõjawägedele.

Nr. 26.

Tallinnas, 17. webruaril 1920. a.

§ 1.

Soasugu kuritegude ja kuritarwituste tõttu sõjawäelaste poolt kannawad Sõjainisteeriumile alluvad asutused jägedasti ainelist kahju. Et juba kahju Sõjainisteeriumil mitte kanda ei tuleks, kohustan kõiki sõjawäe asutusi neil korradel, kui Sõjainisteerium kuritegude ja kuritarwituste tõttu ainelist kahju on saanud kodanlikes laela-kohtudes ja sõjakohtudes, kus mainitud kuritarwitused arutamisele tulewad, sellekohaste iswiilnõudmistega kohtualuste vastu esineda ja kohtu istangutele oma esitajad iswiilnõudmistega toetamisets saatma.

§ 2.

Wabariigi Walitsus otsustas 11. webruaril j. a. lubada leitnant Paul Rügler'ile ajapikendust määramata aja peale. —

M u s: Asjade Walitseja wahetiri nr. 1142.

Rindralstaabi Rindral-Major **Larka.**

Sõjainistri eest.

---

# Sõjainistri Päewakäsk

Eesti Wabariigi Sõjawägedele  
Nr. 27.

Tallinnas, 22. webruaril 1920. aastal.

§ 1.

Rülgelkannawate haiguste tõttu käsin minu päewakäsu nr. 21 täienduseks sanitaar-  
personaali kõigis mäesfades, asutustes ja sõjawäehaigemajades teenistusse jätta, wanaduse  
peale waatamata.

Rindralstaabi Rindral-Major **Larka.**

Sõjainistri eest.

# SÕJAMINISTRI Päewakäsk.

Eesti Wabariigi Sõjawägedele

Nr. 28.

Tallinnas, 22. weebuaril 1920 a.

§ 1.

Sõjawäejooskitude teenistus- kui ka vastuwõttelehed täsin peale rahwawäelase tahe kuu wäeosast äraolemise maafondade Rahwawäe ülematele jaata.

§ 2.

Wabariigi Walitsus otsustas 18-mal weebuaril lasteliistade lubade muretsemise tähtaega pikendada kuni 15-ma märtsini s. o.

U l u s : Wabriigi Walitsuse Asjade Walitseja wahetiri nr. 1334.

Kindralstaabi Kindral-Major **Larka.**

Sõjainistri eest

## SÕJAMINISTRI

# Päewakäsk

Eesti Wabariigi Sõjawägedele

N<sup>o</sup> 29.

Tallinnas, 23. weebuaril 1920 a.

§ 1.

Demobilisatsiooni puhul sõjawäeteenistusest reserve ja ajapikendusele lastud alamwäelaste wastuwõtte ja teenistuslehed täsin sõjawäeosadest ja ajutustest oise nende maatonna Rahwawäe Ülematele jaata, kus rahwawäelane teenistusse wõetud, s. o. kus maatonnas wastuwõtteleht kolluseatud on.

Dhwitsseride, arstide ja ametnikkude teenistuslehed hoitakse alal Korralduswalitsuses.

§ 2.

Piirikontrolli ülemat leitnant **Wäeden'**i lugeda ametisõdul 21-st s. l. p. arwates.

Piirikontrolli ülema kohuseid täidab leitnant **Wäeden'**i äraolekul tema abi s. **Paal.**

U l u s : Piirikontrolli ülema raport nr. 347.

§ 3.

Balti pataljoni reserve alamleitnant **Eugen v. Harpe** wabastan sõjawäeteenistusest. Al.leitnant **Harpe** on sündinud 1875 a.

U l u s : Tagawarawägede ülema wahetiri nr. 465.

Kindralstaabi Kindral-Major **Larka.**

Sõjainistri eest.

6/10  
20

# Sõjainiistri Päewakäsk

## Eesti Vabariigi Sõjavägedele

### Nr. 30.

Tallinnas, 1. märtsil 1920. aastal.

§ 1.

Arvaldan minu poolt 27-mal veebruaril s. a. kinnitatud Sõjaväe Seadustavade Väljatöötamise Komisjoni kodukorra:

1. Komisjoni ülesanne on seadustavade läbiwaatamine ja väljatöötamine, mis Sõjainiistri kaudu kinnitamisele saadetakse.

2. Komisjoni esimeheks on Kodifikatsiooniosakonna juhataja, liigeteks: Kodifikatsiooniosakonna juhataja abi, kes Kodifikatsiooniosakonna juhataja puudumisel komisjoni esimehe kohuseid täidab, Asjade Walistseja, Sõjaväe Ringkonna kohtu esimees ehk alaline liige Sõjaväe Prokurör ehk tema abi, Sõjainiistriülemi Juriskonsult, Kohtuosakonna ülem.

Komisjoni sekretäri kohuseid täidab Kodifikatsiooniosakonna sekretär.

Märkus: Komisjonil on õigus tarbe korral asjatundjaid kutsuda koosolekust osawõtma nõuandwa häälega.

3. Komisjon astub kokku tarwidust mööda esimehe kutsel.

4. Komisjon on otsusewõimuline, kui 5 liiget koos on.

5. Seadustavade väljatöötamine sünnib Sõjainiistri ehk komisjoni enda algatusel.

Küsimused otsustatakse komisjonis lihtsa häälteenamusega. Häälte pooleks jagunemise korral lükatakse küsimuse otsustamine järgmise koosolekuni edasi. Kui ka järgmisel koosolekul samase küsimuse otsustamise juures hääled pooleks jagunevad, siis pannakse mõlemad arvamised Sõjainiistrile otsustamiseks ette.

7. Komisjoni otsused protokolleeritakse komisjoni sekretäri poolt.

8. Seadustavade kokkuseadmist wõib komisjon oma ükfitute liigetele kohuseks teha ehk selleks alamkomisjone walida.

9. Komisjoni poolt wastuwõetud seadustavad ja tehtud otsused esitab komisjoni esimees Sõjainiistrile.

10. Kõik komisjoni kirjawahetus sünnib Kodifikatsiooniosakonna kaudu.

Kindralstaabi Kindral-Major **Larka.**

Sõjainiistri eest.

# Päewakäsi

8 Eesti Wabariigi Sõjawägedele.

Nr. 31.

Tallinnas, 3. märtsil 1920. aastal.

## § 1.

Wabariigi Walitsus otsustas 23-mal webruaril j. a. minu ettepanekul Wabaduse Riigi põhikirja § 24 põhjal annetada 1. liigi 1. järgu Wabaduse Riist:

1. Endisele Sõjainistrile Konstantin Pät's'ile ja
2. Sõjainistri abile, Sõjawäe Ringkonna Ülemale Kindral-Major Andres Parla'le.

## § 2.

Piirikontrolli ülemat leitnant Wäeden'i kohal lugeda 27-st webruarist j. a. arwates. Piirikontrolli ülema abid S. Laaki käsin oma otsekoheste kohustatäitmisele ajuda.

M l u s: Piirikontrolli ülema raport nr. 393.

D i e n d u s: Päewakäsi nr. 29 § 2.

**M. Gauko.**

Sõjainister.

8

Sõjainistri

20

# Däewakäsk

Eesti Wabariigi Sõjawägedele.

Nr. 32.

Tallinnas, 4. märtsil 1920. a.

## § 1.

Et keskkoolõpilastele koolitöö jätkumist võimaldada, käsin Tallinna, Tartu, Wiljandi — Pärnu koolõpilaste pataljonid liikwideerida.

Selleks:

1. Õppimise jätkamiseks antakse ajapikendusi neile mobilisatsioonialkastele kooliõpilastele, kes tegelikult praegu koolis käiwad, eht keskkooli vastuwõtmise tunnistuse ette näitawad.
2. Mobilisatsioonialksti kooliõpilasi, kes tegelikult koolitööd jätka, käsin sõjateenistusse jätta ja neid õpewäesajadesse üle wiia. Kooliõpilastele antakse võimalus oma arwanagemise järel wäeosa waltida.
3. Kooliõpilaste pataljonides teeniwaid sõjamäeasi käsin komandeerida:
  - a. ohwitserid ja ametnikud — Wabariigi Raitsekitu;
  - b. welskerid ja sanitarid — Sõjawäe Terwishoiu walitlusse ja
  - d. rahwawäelased — kohalike maakonna rahwawäe ülema käsutada.
4. Kõik riigi warandus ja dokumendid peale rahasummade üle anda kohalikele rahwawäe ülemale.  
Rahasummad tagasi saata asutusele, kust nad saadud.
5. Ruumid aktide põhjal üle anda Sõjawäe Korteriwalitlusse.
6. Kõigi waranduste üleandmiseks ja nimelirjade kottuseadmiseks igas pataljonis liikwatatsioonikomisjon määrata, millest kontrolör oja wõtab.
7. Maakondade rahwawäe ülemad wõtawad wasta nimelirjade järel waranduse ja hoitawad seda alal, kuni Sõjawäe Warustusülem selle edaspidise karmitamise kohta korralduse teeb.
8. Pataljonide liikwideerimisele käsin wiibimata<sup>2</sup> asuda. Ohwitserid, ametnikud ja rahwawäelased. peale liikwatatsioonikomisjoni liigete, on kohustud 20. märtsiks s. a. neile määratud kohtadele ilmuma.  
Liikwatatsioonikomisjonid peawad oma töö 1. aprilliks s. a. lõpetama.

Kindralstaabi Kindral-Major **Larka.**

Sõjainistri eest.

# SÕJAMINISTRI Päewakäsk.

13/10

Eesti Wabariigi Sõjawägedele

Nr. 33.

Tallinnas, 6. märtsil 1920. a.

§ 1.

Uwaldan teadmiseks Wabariigi Walitsuse otsuse: „Wabariigi Walitsus otsustas 27 weebr. s. a. 25 juuni 1919 a. seaduse põhjal ette panna Mjutama Kogu ja Wabariigi Walitsuse kaniseleidele, kõigile ministriumitele, riigifontrollile, maakonna- ja linna-omawalitsustele ja kõigile muudele omawalitsuse asutustele, korraldusi teha, et kõik Eesti Wabariigi Sõjast osawõtnud sõjaväelased esimeses järjekorras riigi ja omawalitsuse asutustes nende elututsele ja haridusele wastawat teenistust saaksid.

U l u s : Wabariigi Walitsuse Mjajade Walitseja ringkiri nr. 1647.

Kindralstaabi Kindral-Major **Larka.**

Sõjainistri eest

## SÕJAMINISTRI

# Päewakäsk

## Eesti Wabariigi Sõjawägedele

N<sup>o</sup> 34.

Tallinnas, 6. märtsil 1920 a.

§ 1.

Päewakäsku nr. 21 p. 6 täienduseks käsin ka neile rahwawäelastele kuu palk ja toidumoota raha välja maksta, keda kohtu poolt karistatud, kohtu otsuse täidesaatmine aga sõja lõpuni edasi lükatud.

Raha tuleb neile välja anda peale wangist wabastamist.

Kindralstaabi Kindral-Major **Larka.**

Sõjainistri eest.



8

18/11

# SÕJAMINISTRI Päewakäsk.

Eesti Wabariigi Sõjawägedele

Nr. 35.

Tallinnas, 8. märtsil 1920. a.

§ 1.

Sõjainiisteriumi toosfeisu suurimdan ühe sibeohwiiseri toha mõrra 1-st märtsist f. a. arwates.

§ 2.

Harjumaakonna rahwawäelaste registreerimisbüroo wanemat kirjutajat Johannes Seewer'i lugeda büroo ülema kohustetäitjaks 12-st maist 1919 a. arwates.

§ 3.

Wõliti eskadroni leitnant Knorring'i lugeda Sõjawäe Prokuratuuri juurde komandee-rituks 5-st f. l. p. arwates.

M l u s : Sõjawäe Prokuröri raport nr. 1323.

§ 4.

Tartumaakonna Mustmee walla kodaniku rahwawäelase Iwan Iwani p. Dsjipow'i annan S. N. S. Par. 232 p. 4 põhjal Sõja Ringkonnakohtu alla.

Rindralstaabi Rindral-Major Larfa.

Sõjainiistri eest

13/III 20.

# SÕJAMINISTRI

## Päewakäsk

### Eesti Wabariigi Sõjawägedele

N<sup>o</sup> 36.

Tallinnas, 12. märtsil 1920 a.

§ 1.

Wabariigi Walitsus otsustas 9-mal märtsil j. a. wabastada sõjateenistusest rahwawäelased, kes 1884 ja 1885 a. sündinud.

Wabastamise tähtpäewaks määrati 20 märtsi j. a.

Wabastamise juures wõtta juht nõuõrdeks minu päewakäsk nr. 21, 10-st weebruarist j. a.

Kindralstaabi Kindral-Major Larka.

Sõjainistri eest.

2

18/iii  
20

Sõjainiistri

# Päevakäsk

Eesti Vabariigi Sõjavägedele

Nr. 37.

Tallinnas, 12. märtsil 1920. aastal.

§ 1.

Ohvitseride reservi polkownik Heinrich Neff'i vabastan sõjaväeteenistusest.

Polkownik Neff on sündinud 1880 a.

Mtus: Korraldusvalitsuse ülem pealkiri nr. 2396

§ 2.

Räpin Staakni piirikontroll-punkti Valka üle viia ja seda Valga punktiks nimetada, 10-st j. k. p. arvates.

Mtus: Piirikontrolli ülem raport nr. 480.

§ 3.

Geo Wäeden nimetatje Tallinna piirikontroll-punkti kontrollööriks 1-st j. k. p. arvates.

Kindralstaabi Kindral-Major **Larka.**

Sõjainiistri eest.

17/ii  
20

PK 33K

Siin  
Pkt.

# Sõjainistri Päewakäsk

Eesti Wabariigi Sõjawägedele.

Nr. 38.

Tallinnas, 13. märtsil 1920. a.

Muu päewakäsu nr. 21, 10. weebr. s. a. punkt 4 muudan järgmiselt:

Kõigile referwi ja ajapikendusele lastud sõjawäelastele läetakse kätte üks sinel, müts, french, ühed püksid ja ühed nahksaapad. Peale selle läetakse neile kätte kõik külm ihupesu, sokid, jalarätitud ja kindad.

Kõik muu riigi varustus nii kui: sõjariistad, lastemoon, kasukad, wiltisaapad, soe pesu, muud riided kui ka muu varustus tuleb enne wabastamist sõjawäelastelt ära wõtta.

Nuemat sinelid tuleb referwi eht ajapikendusele lastud sõjawäelastelt ära wõtta ja nende asemele wanemad anda. Sõjawäelased, kes on mobiliseeritud peale 1. detj. 1919 a. ei saa mingisugust kroonu riidet ligi.

Wundumate asjade eest tuleb raha sisse nõuda ainult siis, kui kindlaks on tehtud, et asjad on ära kaotatud kas kuritahtliselt või hooletuse tõttu.—

Kindralstaabi Kindral-Major **Sarka.**  
Sõjainistri eest.

24/10 20

# Sõjainistri Päewakäsk

Eesti Wabariigi Sõjawägedele.

Nr. 39.

Tallinnas, 14. märtsil 1920. aastal.

§ 1.

Waldan teadmiseks Wabariigi Wäliwägede oskuse:

„Wabariigi Wäliwägede oskustas 11. märtsil s. a. Haridusministri ettepanekul lubada ajakenduse kuni 1. juulini 1920. a. kõigile neile õpilaste patallionides teenivatele sõjama rahwa-, laubandus-, muusika-, kunsti- ja tehnikate koolide õpilastele, kes tänawu kewadel kursuse peamad lõpetama.“

U l u s: Wabariigi Wäliwägede Oskuse Wäliwägede nr. 2945.

§ 2.

Wabariigi Wäliwägede oskustas 11. märtsil s. a. minu ettepanekul annetada I liigi II järgu Wäliwägede Riigi:

1. Sõjawäe Prokuröri polkownik Peeter Kann'le.
2. Sõja Ringkonnakohtu alalisele liikmele alampolkownik Wahtramäe'le.
3. Wabariigi Riikseliidu Ülemale polkownik Uu'le.

U l u s: Wäliwägede Riigi osakonna wahetiri nr. 26.

§ 3.

Sõja Ringkonnakohtu 2 jaoskonna Kohtu-uurija Asjaajaja f. t. Sõjawäe ametniku asetäitja Paul Tatar kinnitakse sõjaaegseis ametnikuks ja nimetatakse sellejama jaoskonna asjaajajaks, 10-st f. t. p. arwates.

U l u s: Sõja Ringkonnakohtu Esistuja pealkiri nr. 1346.

§ 4.

Wabariigi Piirikontrolli Ülem leitnant Wäeden, oli ametisõidus 10-st kuni 12-ma f. t. p. Leitnant Wäeden'i äraolekul täitis tema kohuseid abi Iwan Laaf.

U l u s: Wabariigi Piirikontrolli ülema rapordid nr. nr. 492 ja 516.

§ 5.

Sõja Ringkonnakohtu Sekretäri abi f. ametnik Johannes Reimann'i wabastan sõjateenistusest 15-st f. t. p. arwates.

Ametnik Reimann on sündinud 1879. a.

U l u s: Sõja Ringkonnakohtu Esistuja pealkiri nr. 1371.

Kindralstaabi kindral-major Larka  
Sõjainistri eest.

27/10

# Sõjainistri

# Däewakäsk

## Eesti Wabariigi Sõjawägede.

Nr. 40.

Tallinnas, 17. märtsil 1920. a.

§ 1.

Sõja Ringkonnakohtu wanem kirjutaja Karl Selter ülenetakse sõjawäe ametniku asetatijaks ja nimetakse Kohtu Sekretäri abi kohustetäitjaks 16-st f. l. p. arwates.

Mus: Sõja Ringkonnakohtu Esistuja ettekanne nr. 1871.

§ 2.

Leitnant Hans Ester'i wabastan Sõjawäe Prokurööri Abi kohuste täitmiseft ja luban temale sõjateenistuses ajapikendust määramata aja peale 16-st f. l. p. arwates.

Leitnant Ester'i lugeda Kohtuministeeriumi lähetuses.

Mus: Sõjawäe Prokurööri raport nr. 1505.

§ 3.

Sõjainisteeriumi käskudetäitjat ohwitseri Sõjainisteeriumi ehitaja juures Soomes leitnant Kirotar'i lugeda Välisministeeriumi juurde komandeerituks 1-st detsembrist 1919. a. arwates.

Rindralstaabi Rindral-Major **Larka.**

Sõjainistri eest.

**Päevakäsk**  
 **Eesti Vabariigi Sõjavägedele**

**Nr. 41.**

Tallinnas, 9. märtsil 1920. aastal.

§ 1.

Mtähendatud Vabariigi Kaitseväe ohvitserid ülenadatakse kiiduväärt teenistuse eest järgmisesse auastesse:

Alamkaptenid — kapteniteks:

1. Wolbemar Smirnow, wanusega 15. aug. 1919. a.
2. Ulrich Ojasson, " 30. sept. 1919. a.

Leitnandid — alamkapteniteks:

1. Peeter Pätš, wanusega 15. maist 1919. a.
2. Johannes Wiitmann, " 15. apr. 1919. a.

Alamleitnandid — leitnantideks:

1. Christian Kulit, wanusega 16. okt. 1919. a.
2. Mihail Mitt, " 6. okt. 1919. a.

lipnikud — alamleitnantideks:

1. Johannes Simtmann, wanusega 25. sept. 1919. a.
2. Bernhard Johanson, " 23. okt. 1919. a.
3. Anton Kaul, " 12. juul. 1919. a.
4. Hugo Pabol, " 27. juun. 1919. a.
5. Karl Tam, " 12. märts. 1919. a.
6. Johannes Kurt, " 23. maist 1919. a.

§ 2.

Vabariigi Kaitseväes teenin leitnant Karl Engel kinnitatakse väljateenitud aja eest Wene sõjaväes alamkapteni auastes, wanusega 30-st märtsist 1917. a. arvatés.

§ 3.

Vabariigi Kaitseväes teenin alamleitnant Andres Westerbholm kinnitatakse väljateenitud aja eest Wene sõjaväes leitnandi auastes, wanusega 22-st märtsist 1917. a.

§ 4.

Vabariigi Kaitseväes teenin lipnik Alfons Bergmann kinnitatakse väljateenitud aja eest Wene sõjaväes alamleitnandi auastmes, wanusega 1-st jaanuarist 1917. a.

§ 5.

Tallinna Kuulsipilburite roodu ülem alamkapten Albert Murril ülenadatakse kiiduväärt teenistuse eest kapteniks, wanusega 1-st oktoobrist 1919. a.

§ 6.

Mtähendatud Sõjainiistri osakondade ohvitserid ülenadatakse kiiduväärt teenistuse eest järgmisesse auastmesse:

Leitnant — alamkapteniks:

1. Nikolai Wilbenau, wanusega 5. detš. 1919. a.

Lipnikud — alamleitnantideks:

1. Wilhelm Mend, wanusega 10. weebr. 1919. a.
2. August Schönberg, " 9. detš. 1919. a.
3. Arnold Niggol, " 23. nov. 1919. a.

§ 7.

Alalhendud Sõjainiisteeriumi ohvitserid kinnitatakse väljateenitud aja eest Wene sõjawäes järgmises auastmes:

Sipnitud — alamleitnantidels:

1. Jaan Ranger, wanusega 14. maili 1916. a.
2. Arnold Sufi, " 20. märtsi. 1917. a.
3. Julius Mart, " 22. aug. 1917. a.

Sõjawägede Ülemjuhataja käsud nr. nr. 409, 410 ja 444.

Kindralstaabi kindral-major **Larka**  
Sõjainiistri eest.



24/III 2

Sõjainiistri

# Päevakäsk

## Eesti Vabariigi Sõjavägedele

### Nr. 42.

Pr. 3 1/2

Tallinnas, 21. märtsil 1920. aastal.

Vabariigi Valitsus otsustas 21. märtsil s. a. vabastada sõjaväe teenistusest rahvaväe-  
lased, kes 1886 ja 1887 a. sündinud.

Vabastamise tähtpäevaks määrati 31. märtsi.

Vabastamise juures võtta juhtnõrkis minu päevakäsk nr. 21, 10-st veebruarist s. a.

**M. Sants.**  
Sõjainiister.

# Sõjainistri Päewakäsk

Eesti Wabariigi Sõjawägedele.

Nr. 43.

Tallinnas, 22. märtsil 1920. aastal.

§ 1.

Sõjainisteeriumi Üsjade Walitseja leitnant *Dwel* arwata Ratifikatsioonkomisjoniga Wenemaal saamise otstarbel, Välisministeeriumi kütutada komandeerituks 21-st märtsist s. a. arwates.

§ 2.

Leitnant *Dwel*'i äraoleku ajaks määran Sõjainisteeriumi Üsjade Walitseja kohustetäitjaks Modifikatsioonofatonna sekretäri al.-leitnant *Suifi*.

Kindralstaabi Kindral-Major *Larka*.

Sõjainistri eest.

# Sõjainistri Päewakäsk

Eesti Wabariigi Sõjawägedele.

Nr. 44.

Tallinnas, 22. märtsil 1920. a.

§ 1.

Sõjainisteeriumisse haadetawatest kirjawahetustist on näha, et minu 1919 a. päewakäsu nr. 18 peale waatamata sõjawäeosjades ja asutustes weel palju registreerimata rahwawäelasi teeniwad.

Räfen postide ja wastawaid ülemaid korralduft teha, et kõik rahwawäelased wiibimata registreeritaks. Selleks tuleb wastawatele maakonna rahwawäe ülematele registreerimata rahwawäelaste nimestikud saata, kes need nimestikud registreerimisets ja wastuwõtte lehtebe kottuseadumiseks rahwawäe komisjonidesse saadawad.

Rahwawäe komisjonid saadawad kottuseatud wastuwõttelehed maakonna rahwawäe ülemale, kes nad peale registreerimisist wastawatele wäeosadele edasi saadab.

Nimestikfudes peawad kõik wastuwõttelehtedes nõutawad teated olema.

Kindralstaabi Kindral-Major *Larka*.

Sõjainistri eest.

3/111

# SÕJAMINISTRI

## Päewakäsk

### Eesti Wabariigi Sõjawägedele

#### Nr. 45.

Tallinnas, 24. märtsil 1920. a.

##### § 1.

Alamkapten Erik'u wabastan Sõja Ringkonnakohtu ameti kandidaadi kohustest ja lüban temale sõjateenistuses ajapitendust määramata aja peale 21-st f. kp. arwates.

Alamkapten Erik'u't lugeda Siseministeeriumi käsutuses.

Mus: Sõjawäe Prokuröri raport nr. 1777.

##### § 2.

Sõja Ringkonnakohtu alalise liikne Jaan Ermase wabastan teenistusest 24-st f. k. p. arwates.

Mus: Sõja Ringkonnakohtu eesistuja ettepanne nr. 1583.

##### § 3.

Sõjawäe Prokuröri abiks nimetan kohtuameti kandidaati alamleitnant Sõrra 21-st f. kp. arwates.

Mus: Sõjawäe Prokuröri raport nr. 1774.

##### § 4.

Sõjawäe Prokuröri abi j. ametnik J. Sepp'a wabastan sõjateenistusest 21-st f. k. p. arwates.

Ametnik Sepp on sündinud 1884 a.

Mus: Sõjawäe Prokuröri raport nr. 1775.

##### § 5.

Minu päewakäsu nr. 37 par. 2 muutmiseks lugeda Statelni piirikontrolli punkt Walga punktis nimetatuks ja Säde pooljaama ülewõiduks 19-st f. k. p. arwates.

Mus: Piirikontrolli ülema raport nr. 610.

Diendus Päewakäsk nr. 37 par. 3.

Kindralstaabi Kindral-Major Larka.

Sõjaministri eest

Sõjainistri

Päevakäsk

Cesti Wabariigi sõjawägedele

Nõ 46-a.

Tallinnas, 27. märtil 1920.

Wabariigi Walitsuse otsuse põhjal olen Wabariigi Sõjawägede Ülemjuhataja kohustetäitmise kindral-Leitnant *L a i d o n e r*'ilt 26-mal j. l. p. kell 24 wastu wõtnud.

Sõjainister: *Sanko*.

# SÕJAMINISTRI Päewakäsud

## Eesti Wabariigi Sõjawägedele

### Nr. 46.

Tallinnas, 24. märtsil 1920. a.

#### § 1.

Wilmajel ajal on moodiks saanud, et ülsfikud ohwitserid ja ametnikud oma nimed ametlikudele dokumentidele nii segaselt alla kirjutavad, et neid wõimata lugeda.

Dokumentide lugemisel on tähtis teada, kes on alla kirjutanud. Seepärast käsin allkirjad edaspidi selgelt ja arusaadawalt kirjutada.

Kindralstaabi kindral-Major **Larka**  
Sõjainistri eest.

### Nr. 47.

Tallinnas, 27. märtsil 1920. a.

#### § 1.

Wabariigi Wälistuse oisuse põhjal 21. märtsil s. a. on kõik Wabariigi sõjawäeosad ja asutused minu alla antud.

Käsin kõik wäeosade ja asutuste ülemaid, kes enne oiselohe Ülemjuhataja alla tuulusid, tänasest päewast saadik minu poole pööbrata.

**M. Sants.**  
Sõjainister.

### Nr. 48.

Tallinnas, 27. märtsil 1920. a.

#### § 1.

Palju segadust on sünnitanud sõjaametkonnas sõnade „rahwawägi“ ja „rahwawäelane“ ebasõhane tarvitamine. Et seda segadust lõpetada, käsin edaspidi sõjaametkonnas tarvitusele wõtta järgmised sõnad:

Mõiste „войско“ jaoks — sõna „sõjawägi“;

mõiste „военнослужащий“ jaoks — sõna „sõjawäelane“;

mõiste „нижний чинъ“ jaoks sõna — „sõdur“.

Kindralstaabi kindral-Major **Larka.**  
Sõjainistri eest.

# Nr 49.

Tallinnas, 28. märtsil 1920. a.

## § 1.

3-ma diviisli Kohtuosakonna ülema alamleitnant **Drakmanni** nimetan Sõjaväe Prokuröri abiiks, 27-st j. l. p. arvates.

Alus: Sõjaväe Prokuröri vahetkiri nr. 1968.

## § 2.

Wabariigi Ratskõlbu Staabi wanema kaskudetäitja ametniku **Hans Permanni** wabastan sõjateenistusest 28-st j. l. p. arvates.

Ametnik **Permann** on 1879. a. sündinud.

Alus: Wabariigi Ratskõlbu ülema raport nr. 8374.

## § 3.

Wihandi-Pärnu koolilaste pataljoni lipnik **Nawilu** wabastan sõjateenistusest 31-st j. l. p. arvates.

Lipnik **Nawil** on sündinud 1887. a.

Alus: Wabariigi Ratskõlbu ülema raport nr. 8444.

Kindralstaabi Kindral-Major **Larka.**

Sõjaministri eest.

# Nr. 50.

Tallinnas, 28. märtsil 1920 a.

## § 1.

Sõjavägede Ülemjuhatus, kui iseenärlise instituudi ärakootamise puhul käsin nimetada:

1. Sõjavägede Ülemjuhataja Staabi — Sõjavägede Staabiiks,
2. Sõjavägede Ülemjuhataja Staabi ülemat — Sõjavägede Staabi Ülemaks,
3. Sõjavägede Ülemjuhataja kantselei — Sõjavägede Staabi kantseleiks,
4. Sõjavägede Ülemjuhataja Staabi komandanti — Sõjavägede Staabi komandandiiks,
5. Sõjavägede Ülemjuhataja Kohtu osakonda — Sõjavägede Staabi Kohtu osakonnaks,
6. Sõjavägede Ülemjuhataja Staabi registratuuri — Sõjavägede Staabi registratuuriiks.

## § 2.

Sõjaministeeriumi Mobilisatsiooniosakonna wiin üle Korraldus-walitsuse ülema alla.

Kindralstaabi Kindral-Major **Larka.**

Sõjaministri eest.

# Sõjainistri Päewakärsud

Eesti Wabariigi Sõjawägedele.

Nr. 51.

Tallinnas, 28. märtsil 1920. a.

§ 1.

Nimetan Sõja Ringkonnakohtu ajutiseks liikmeteks 1920. aasta esimese poole peale järgmised ohwitserid:

1. Toompea Lossi Komandant al. polkownik K a l m,
2. Tallinna tagawarapolgu ülem al. kapten R ö u t,
3. Tallinna tagawarapolgu ülema abi al. polkownik S e m j o n o f f,
4. Wahibataljoni ülem kapten T e n n i s h o f,
5. Inseneri walitsuse ülem kapten Pentson ja Tartu garnisoni ohwitserid:
6. al. kapten S m i r o n i n,
7. al. kapten R o t h,
8. al. kapten K i w i s t i l,
9. leitnant S a s s i a n,
10. leitnant R o l l.

Alus: Sõja Ringkonnakohtu Esistuja ettekanded N. N. 1071 ja 1431.

§ 2.

Päewakärs nr. 79, 22. novembrist 1919. a. par. 1 mitshmann Wiibo kohta maksumataks lugeda.

Alus: Merejõudude Juhataja staabi koosseisu osakonna ülema wahetiri nr. 2131/1504

Kindralstaabi, Kindral-Major **Larka.**  
Sõjainistri eest.

Nr. 52.

Tallinnas, 29. märtsil 1920. a.

§ 1.

22-ist j. f. p. arwates. Sigusteadlane Eduard Hasselbladt nimetatakse Sõja Ringkonnakohtu ameti kaubidaadits

Alus: Sõja Ringkonnakohtu Esistuja wahetiri nr. 1626.

§ 2.

Wabariigi Piirikontrolli Walitsuse koosseisu suurendan järgmiselt 1-st märtsist j. a. arwates.

Mooremaid kirjutajaid . . . . . 1 pall 300 mt.

Kui eraihit  
fiis pall  
350—600 mt.

Rästkjalg—ruumidekoristaja . . . . . 1 „ 200 mt.

Kui eraihit  
fiis pall  
300—500 mt.

Alus: Piirikontrolli Ülema raport nr. 598.

Kindralstaabi, Kindral-Major **Larka.**  
Sõjainistri eest.

# Nr. 53.

Tallinnas, 26. märtsil 1920 a.

## § 1.

Wabastan Kindralstaabi Kindral-Major Larka Sõjawäe Ringkonna Ülema ja Tallinna Garnisoni Ülema kohustest.

## § 2.

Sõjawäe Ringkonna Ülema ja Tallinna Garnisoni Ülema kohustetäitumise panen Wabariigi Kaitsejõudu Ülema polkornit U n t'ile peale 29. j. k. p. arwates.

**A. Sauts.**

Sõjaminister.



Sõjainistri

# Päevakäsk

Eesti Vabariigi Sõjavägedele

Nr. 54.

Talinnas, 29. märtsil 1920. aastal.

§ 1.

Käsin ühendada Sõjavägede Staabi kantselei Sõjainisteeriumi kantseleiga ühiselt Sõjainisteeriumi kantseleiks; Sõjainisteeriumi Kantselei käib otseselt Sõjavägede Staabi ülema alla.

§ 2.

Käsin ühendada Sõjavägede Staabi kantselei registratuuri Sõjainisteeriumi kantselei registratuuriga ühiselt Sõjainisteeriumi Kantselei registratuuriks.

Kindralstaabi Kindral-Major **Larka.**

Sõjainistri eest.

Sõjamineistri

# Päevakäsk

Eesti Vabariigi Sõjavägedele

Nr. 55.

Tallinnas, 29. märtsil 1920. aastal.

§ 1.

Annun Sõjaväe Ringkonnakohtu alla Pihlva linna kodaniku Aleksander Peetri p. Sar-  
manni, Lätimaa alama Turnelski walla kütse Otto Oito p. Sprintsi ja Kroonlinna linna  
kodaniku Paul Waabo p. Blau neid süüdistates E. R. E. par. 232 ja R. E. par. 18 ja  
1691 põhjal.

Rindraliitabi Rindral-Major Zarka.  
Sõjamineistri eest.

3/10  
20

Sõjainistri

# Päevakäsk

Cesti Wabariigi sõjawägedele

Nõ 56.

Tallinnas, 29. märtsil 1920.

Wabariigi Walfisus otsustas 29. märtsil 1920 a. wabastada sõjateenistusest rahwawäelased, kes 1888 ja 1889 a. sündinud.

Wabastamise tähtpäewaks on määratud 8. aprill j. a.

Selle otsuse teostamisel võtta aluseks minu päewakäsus nr. 21, 10. weeb-ruarist j. a. awalbatud juhendõrid.

M. Ganto, sõjainister.

15/10

# SÕJAMINISTRI

# Päewakäsud

## Eesti Wabariigi sõjawägedele

Nr. 57.

Tallinnas, 29. märtsil 1920 a.

Sõjawägede Ülemjuhataja päewakäsu nr. 1011 — 27. jaan. f. a. muutmiseks arwaban teadmiseks ja täitmiseks järgmist: RSL sõjawarustuse õhmisel kuni 250.000 margani, misama la lepingud kuni 25.000 margani osustakse, koha peal, Walitsuste juures olewate kontrolööride poolt ja kinnitakse Walitsuste Ülemate poolt ning ei kanta mitte Sõjawäe Warustuse Ülema juures olewa Tehnilise Komitee läbiwaatamiseks. Ülemjuhatajatub lepingud aga tulewad, ennem nende kinnitamist Walitsuste Ülemate poolt, Warustuse Ülema juures olewale juuriskonsultile saata läbiwaatamiseks juuridilises mõttes. —

Nr. 58.

Tallinnas, 29. märtsil 1920. a.

Annab Sõjawäe Ringkonna Kohtu alla Haaslawa walla liitme Daniel Peetri p. Martin'i Haaslawa walla liitme Kristjan Jaani p. Wirso, Kõhikäärre walla liitme Juula Kaarli t. Blaks'i ja Kuremaa walla liitme Karl Jaani p. Teppari, ucid süüdistades M. S. § § 13, 14 p. 2, 1627, 1630, 1632, S. N. S. § 279 ja Muutise Walitsuse määruse põhjal 25. märtsil 1919. a. § 19 p. 4.

Nr. 59.

Tallinnas, 29. märtsil 1920. a.

Arwaban täitmiseks Wabariigi Walitsuse otsuse 24-st märtsil 1920. a.: „Ohwitseride, sõjawäe arstide ja ametnikkude põhipalka tõsta 1. märtsil 1920. a. alates 30% võrra“. —

Nr. 60.

Tallinnas, 29. märtsil 1920. a.

Et merewäe ohwitseride asetäitjatele võimalust anda ohwitseri auastet omanada, arwan nende lähioegsed täiendus-kursused.

Beale kursuste lõpetamist ühendakse ohwitseri-asetäitjad noorem-leitnantideks.

Merewäe ohwitseride asetäitjate lähendatud täiendus-kursustele võivad osetohtese silemuse ettepanekul wastuõetud saada merewäe ohwitseri asetäitjad, kes wastawad järgmistele tingimistele:

a) ohwitseri asetäitja nimetuslega vähemelt 4 kuud teeninud.

b) Raugesõidu merekooli lõpetanud (Звание штурмана дального плавания)

ehi 1-se järgu wabatahtliku digused (права вольноопределяющегося I разряда).

Kursused testawad umbes kolm kuni neli tundi, mille aja jooksul peetakse läbi järgmised õppeained :

- 1.) Mere-aitlieerite.
- 2.) Märit-asjenduse.
- 3.) Hydrograafiline teadus.
- 4.) Fortifikatsioon.
- 5.) Meresõja taktik.
- 6.) Administratsioon ja teadused.
- 7.) Termitööd.

Ohwitseri ametikohale, kes enne laueõpidu meretooli on lõpetanud, võib peale selle, kui nad rahuldavalt esmalt ära andnud, koha esimese meremäe ohwitseri astme saamiseks ettepanna.

Siis, kelle laueõpidu meretooli lõpetamisest ei ole, peavad meremäe ohwitseri astmele autraadi saamiseks peale eespool nimetatud õppainete esmalt tegema :

- 1.) Merepraktikas.
- 2.) Navigatsioon.
- 3.) Meresõidu astronoomias.
- 4.) Laeva ehituse teoorias.
- 5.) Märit-asjenduse mehhanikas ja
- 6.) Süüfilises geograafias.

Märkus : Nimesed ainult kursustel ei loeta, waid jääwad iga enda ära õppida.

Õppeksamid antakse peale kursside lõpetamist Eksaminiistri poolt määratud komisjoni ees. Eksami komisjonis on tingimata esitatud sõjaväelast.

Täiendawad eksamid meresõidu teadustes tehakse Meresõidubudejuhataja poolt määratud komisjoni ees, mis koosneb iseseisw ja kursside õppeksamike komisjonist ei ole.

Programmi ulatus kõigis õppainetes wastab programme : „Программа испытаний прапорщиковъ зааса флота на чинъ подпоручиковъ зааса (по морской части).“ mõnesuguste lisanduste ja täiendustega Meresõidubudejuhataja arvamuse järel.

## Nr. 61.

Tallinnas, 29. märtsil 1920. a.

### § 1.

Wabariigi Wastluse sõjastas 26-mal märtsil 1920. a. wabastada sõjateenistusest Tartu 1-se sõjande haigemaja nooremat ordinaatori arst Hans Hansu p. Söber'lt.

M l u s : Wabariigi Wastluse asjade Wastluse wabariigi nr. 2309.

### § 2.

Sõja Kingonna kohtu-uurija ametnik Grau wabastati sõjateenistusest 1-st aprillist, s. a. arwates.

Ametnik Grau on sündinud 1884. aastal.

M l u s : Sõja Kingonnakohtu Esistuja raport nr. 1523.

### § 3.

Wabariigi Wastluse ülema leitnant Wäeden'i lugeba ametikohtus 28-st märtsist, s. a. arwates.

Leitnant Wäedeni arwolekul täidab tema kohuseid abi J. Laal.

M l u s : Wabariigi Wastluse ülema raport nr. 640. —

## Nr. 62.

Tallinnas, 29. märtsil 1920. a.

Demobilisatsiooniliste kuulwate ja kohtu ning eeluurimise all olewate rahwawäelaste, kui ka nende rahwawäelaste kohtu, kellele kohtute poolt mõistetud karistus sõja lõpuni ebasti oli lüüatud kuni järgmise korralduse määrana panna :

Kohtu eeluurimise all olewad rahwawäelased, kes demobilisatsioonil all käiwad ja kellede

asi Sõjaväe kohtutes harutamisele tuleb, peavad oma väeosadesse edasi jääma kuni nende asi eeluurimisel eht kohtus lõpetatud saab. Св. В. II. VII. т. ст. 690, 746.

Diviisi ülematel on õigus neid kohtu ja eeluurimise all olevaid rahvamäelasi, kelle kohta takistuse abinõuks mitte wangiatus ei ole toju lasta. Igal sarnasel juhtumisel esinevad põlvude ülemad ettekannetega diviisi ülemate juures, iga ülsitu lojulaetawa rahvamäelaste kohta Sõjaväe Prokurööri arvamist juure lisades. Св. В. II. VII т. примѣч. къ ст. 746.

3.) Terwislikistel põhjustel arsiide komisjoni poolt wabastatud rahvamäelased, kuigi nemad kohtu ja eeluurimise all on, wõiwad kodu lastub saada hariliktu korra järele. Св. В. II. VII т. ст. 727.

4.) Need rahvamäelased kelledele karistus sõja lõpuni edasi kütatud oli, kellede süüandeks andmist wäeosade ülemad Sõjainistrile ette ei pane, saadetakse aega ära istuma, kuid jääwad wäeosade nimelkirjadesse kuni aja äraistumiseni, millal neid, kes demobilisatsioon alla kuuluwad, sõjateenistusest wabastatsi. Св. В. II. VII т. ст. 746.

e

Rindralstaabi Rindral-Major **Parfa.**

Sõjainistri eest.

1510

# SÕJAMINISTRI Päewakäsud

Eesti Wabariigi Sõjawägedele

Nr. 62-a.

Tallinnas, 30. märtsil 1920. a.

Rüsti sanitar-personalile ja sanitaridele, kes Sw. Ülemjuhataja päewakäsu nr. 968 põhjal 22 jaanuarist s. a. sigustatud on epideemia päewaraha saama, wäelinnil wõitlewatele maksawat 6-e margalist päewaraha mitte maksta.

153

Nr. 62-b.

Tallinnas, 30. märtsil 1920. a.

Wene Sõjamäe Seaduste Kogu XX raamatus (Сводъ Военныхъ постановлений № XX, III вып.) §§ 41 ja 69 ettenähtud summade normisid, mis ühele isikule wõla dokumendi peale wäeosa ja majanduse ülemate poolt majanduslike kulude katmiseks wõiwad wäljaantud saada, —suurendan kümne wõrra.

Alus: Sw. Warustuse Ülema juures oleva Tehnilise Komitee protokoll nr. 56.

Sõjaministri eest:

Kindralstaabi Kindral-Major **Larka.**

Tähtselt  
Sõjaminek.  
# 13883-1920

# Sõjainistri Päevakäsud.

Nr. 63.

Tallinnas, 31 märtsil 1920 aastal.

Räfen loomalaatfaretides rautajate ja loomavelsterite kutsused avada ja selleks väeajagudest kõige noorema aastaläigu rahvaväelasi tarvituse järele lamandeerida.

Nr. 64.

Tallinnas, 31. märtsil 1920. a.

Luban sõjaväe mineid ja sugutamiseks kõlbulikuid määrafi sama eht kõrgema väärtusliste sõjaväele kõlbulike hobuste vastu vahetada.

Vahetamise korralduse panen Sõjaväe Loomateravishoiu ja hobustega Varustus Valitsuse peale. Vahetamist käsin hobuste tagavaras ja Diviisi loomalaatfaretides toimetada komisjonide taudu kontroll esitaja juuresolekul.

Nr. 65.

Tallinnas, 31. märtsil 1920. a.

Räfin Garnisonide liikmeid juhtumistel, kui margistusafutuste Wahi-komandodes ei jätku wangi-  
gide konwoerimiseks konwoisi, määrata Wahi-komandode ülemate sellekohaste nõudmiste järele  
kohalifest waeojast sõjaväelasi, kes konwoi teenistuse täitmisel alluvad Wahi-komando ülematele  
ja täidavad nende käsusi.

Mendel juhtumistel, kui sõjaväelaste komandeerimine kestab üle kolme päewa, jääwad üles-  
pidamise ja reisikulud Kohtuministeeriumi kanda.

Märkus: Kohtuministri wahetiri 27 märtsilt j. a. nr. 1457.

Kindralstaabi Kindral-Major **Larka.**

Sõjainistri eest.



# Sõjamineistri Päevakäsiud.

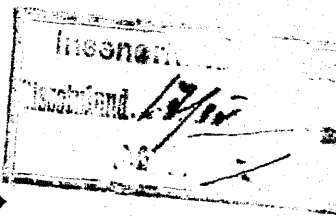

## Cesti Wabariigi sõjawägedele № 65-a.

Tallinnas, 31. märtsil 1920. a.

Cesti Wabariigi Sõjawägede nimel avaldan tänu h-ra Karl Lemberg'ile „Wigastatud Sõjameestele Abiandmisels“ annetatud Wiekümne Cesti Wabariigi wõidulaenu pileitite eest. H-ra K. Lemberg'i poolt annetatud pileitite numbrid on:

Seria:	Number:	Seria:	Number:
00624.	052.	00626.	068.
00624.	053.	00626.	069.
00624.	054.	00626.	070.
00624.	055.	00626.	071.
00624.	056.	00626.	072.
00624.	057.	02969.	013.
00624.	058.	02969.	014.
00624.	059.	02969.	015.
00624.	060.	02969.	016.
00624.	061.	02969.	017.
00625.	091.	02969.	018.
00625.	092.	02969.	019.
00625.	093.	02969.	020.
00625.	094.	02969.	021.
00625.	095.	02969.	022.
00625.	096.	02086.	007.
00625.	097.	02086.	008.
00625.	098.	02086.	009.
00625.	099.	02086.	010.
00625.	100.	02086.	011.
00626.	063.	02086.	012.
00626.	064.	02086.	013.
00626.	065.	02086.	014.
00626.	066.	02086.	015.
00626.	067.	02086.	016.

## Nr. 65-b.

Tallinnas, 31. märtsil 1920. aastal.

Sõjawägede Ülemjuhataja päewakäsu 27-st jaanuarist j. a. nr. 1013 muutmiseks lähen 1-st aprillist anda wõid 10 solotniku, ehl aseaineid: 10 solotniku raswa, ehl 18 solotniku sealihha, ehl 24 solotniku looma lihha, ehl 20 solotniku marmeladi.

## Nr. 65-c.

Tallinnas, 31. märtsil 1920. aastal.

Wendele sõjawäelastele, kes ei suitseta ja tubaka asemel raha soowitwad saada, lähen 1-st aprillist arwates tubaka eest raha kindlaks määratud hinna jäuele maksta.

Rindraltsaabi Rindral-Major **Larka**  
Sõjamineistri eest.

Sõjainiistri  
**P ä e w a k ä l k**

Nr. 66—a.

Tallinnas, 31. märtsil 1920. a.

§ 1.

Kindralstaabi Kindral-Major Larka ja polkownik Unt kandsid ette, et esimene Sõjaväe Ringkonna Ülema kohused üleannud ja viimaste mainitud kohused vastu võtnud 29-ist s. l. p. arvates.

Muus: Kindralstaabi Kindral-Major Larka ja polk. Unt'i raportid nr. nr. 585 ja 586.

§ 2.

Kindralstaabi Kindral-Major Larka ja polkownik Unt kandsid ette, et esimene Tallinna linna Garnisoni ülema kohused üleannud ja viimane kohused vastu võtnud 29-ist s. l. p. arvates.

Muus: Kindralstaabi Kindral-Major Larka ja polk. Unt'i raportid nr. nr. 243 ja 244.

Sõjainiister: **A. Sanku.**

# Sõjainistri Päewakäsiud.

Nr. 66.

Tallinnas, 31. märtsil 1920. aastal

Nimetan Sõjaväe Ringkonna Kohtu juurde Kohtu ameti kandidaadiks Balti Bataljoni leitnant **Gustaw Knorringi**.

M l u s: Sõjaväe Protokollide raport nr. 2097.

Nr. 67.

Tallinnas, 31. märtsil 1920. aastal.

Arsteerin Korralduswalitsuse ohwitseride reserveis teeninud alamleitnant **Timofei Tarakus** Tarakusio 14-ks päewaks peawahis selle eest, et tema mitte kindlate ja seaduslikude dokumentide põhjal alamkapteni auaste omandas.

Märkus: Ohwitseride teenistuse lehtede läbiwaatamise komisjoni esimehe raport nr. 2456, 30. 3. 20 a. ja Käst Wabariigi Sõjavägede nr. 479, 31. 3. 20 a.

Nr. 68.

Tallinnas, 31. märtsil 1920. a.

Arsteerin Korralduswalitsuse ohwitseride reserveis teeninud lipnik **Armin Pipenberg**'i 14-ks päewaks peawahis selle eest, et tema ilma kindla dokumentideta ja mitte seaduslikul teel alamleitnandi auaste omandas.

Märkus: Ohwitseride teenistuse lehtede läbiwaatamise komisjoni esimehe raport nr. 2457, 30. 3. 20 a. ja Käst Wabariigi Sõjavägede nr. 478, 31. 3. 20 a.

Nr. 69.

Tallinnas, 1. aprillil 1920. a.

Minu päewakäsi 29 märtsist nr. 54 muutmiseks käsin, 1 aprillist arwates, ühendada Sõjavägede Staabi, Sõjainistiteeriumi ja Korralduswalitsuse kantseleid ühifets Sõjavägede Staabi kantseleiks, kes otsekohe allub Sõjavägede Staabi Ülemale.

Staabi Komandandi jaoskonnast majandusline asjaajamine ühendada Staabi kantseleiga.

Kindralstaabi Wolitsusest Wabaduse Sõjamuseum ja arhiiv anda Staabi Kantselei ülema alla.

Staabi Kantselei Ülemale annan polgu ülema digused, kohustan teda iseseiswalt staabi majandust ja rahaasjandust ajada ja käsin temal, asjaajamise lihtjastamiseks ja kiirendamiseks, sisse seada „Sõjavägede Staabi Kantselei päewakäsiud.“ Meis päewakäsiutes awaldada kõigi Staabis teenivate sõjaväelaste komandeerimised ja puhkusele lastimised, sõdurite määrämised kohtade peale ja ühest kohast teise ümberpaigutamised, eraililute teenistusse wõtmised ja nende teenistusest wabadustämised ja kõik, mis puutub üleüldse majandusesse.

Nr. 70.

Tallinnas, 1. aprillil 1920. a.

Käsin maksumisetaks lugeda, 1. aprillist s. a. arwates:

1) Korralduswalitsuse Kantselei osakonna staati, kinnitud Sõjavägede Ülemjuhataja poolt 15. detsembril 1919 a.

2) Sõjavägede Staabi Komandandi jaoskonna staati, kinnitud S. Ülemjuhataja poolt 15. oktoobril 1919 a. (Sõjavägede Ülemjuhataja päewakäsi 7. novembriist — nr. nr. 723 ja 724).

3) Ülemjuhataja Staabi Komandandi alalise vahikomando staati, kinnitud S. Ülemjuhataja poolt 11. novembril 1919 a.

4) Sõjavägede Staabi Kantslelei staati, kinnitud S. Ülemjuhataja poolt 12. oktoobril 1919 a.

5) Kindralstaabi Valitsuse Wabaduse sõjamuseumi ja arhiivi staati, kinnitud S. Ülemjuhataja poolt 22. oktoobril 1919 a.

6) Sõjaminiisteeriumi Kantslelei ja registratuuri staati, avaldatud minu päewaläsus 16. oktoobrist nr. 66 ja Sõjaminiisteeriumi päewaläsus 8. novembrist 1919 a. Nr. 186 § 1.

---

## Nr. 71.

Tallinnas, 1. aprillil 1920. a.

Sõjavägede Staabi Kantslelei ja Sõjavägede Staabi Komandandi staatistib, kinnitatakse minu poolt 1. aprillil, käsin tarvitusele võtta 1. aprillist j. a. arwates.

---

## Nr. 72.

Tallinnas, 1. aprillil 1920. a.

Suurendan Sõjaminiisteeriumi staati ühe kästudetäitja staabi ohwitseri kohaga minu juures, brigaadi ülemä õigustega, palgaga 1700 marka kuus ja ühe wanema adjutandi kohaga, palgaga 1800 marka kuus, 27. märtsist j. a. arwates.

---

## Nr. 73.

Tallinnas, 1. aprillil 1920. a.

Käsin Sõjavägede Ülemjuhataja poolt 26. märtsil j. a. kinnitatakse Uppunud Waranduste peafilmiste osakonna alla kuuluwate ujuwate abindude, kindluse ehituse osakonna majanduse jaoskonna ja kindluse ehituse osakonna tööse jaoskonna staatisti tarwitusele võtta, kinnitamise päewast arwates.

Sõjaminiistri eest:

Kindralstaabi Kindral-Major **Larka.**

Inco. en. 10  
20/11/20  
23

# Sõjainistri

# Päewakäskud

Nr. 73—a.

Tallinnas, 1. aprillil 1920. a.

Sõjawägede Ülemjuhataja päewakäsu nr. 421, 1-st aug. 1919 a. muutmiseks luban anda igale eratöölisele:

- 1) Naaste kehalku töötajale pool naela liha leiba päewas, igale töölisele hinnaga 1 ml. nael.
- 2) Heeringaid eht hilu 10 naela ametniku ja 15 naela töölise perekonna kohta kuus, hinnaga 4 marka nael.
- 3) Naasmaaineid 2 naela ametniku ja töölise perekonna kohta kuus, eesalgu taimerasma hinnaga 8 ml. nael.
- 4) Kartulid 2 naela ametniku ja töölise perekonna kohta päewas, hinnaga 8 marka puud.

K u s : Wabariigi Walfitsuse otjus 25. weebuarilil f. a.

Nr. 74.

Tallinnas, 3. aprillil 1920. aastal.

Täienduseks minu päewakäsu nr. 69 käsu Sõjainisteeriumi Kantselei, Sõjawägede Staabi Kantselei (endine S. Ülemjuhataja Staabi Kantselei) ja Komandandi jaostonna majandust ja asjaajamist likvideerida 1-st aprillist.

Sõjainisteeriumi Kantseleis ja Komandandi jaostonnas ülejäänud warustus, Kantselei materjalid ja produktid üleanda ühendatud Sõjawägede Staabi Kantseleisse. Sõjainisteeriumi Kantseleis tarwitamata rahajummad Kenteisse sisse maksta sellekohastele arwetele. Kõik arwed ja aruanded 1-ks aprilliks lõpetada ja ärasaata wastawatesse asutustes. Aralõpetatud asjaajamine, kaustad ja raamatud üleanda Sõjawägede Staabi Kantselei ülemale.

Likvideerimine ja üleandmine lõpetada 20-ks aprilliks.

Selle päewakäsu täitmiseft Sõjawägede Staabi Kantselei ülemal etteanda Staabi ülemale.

Nr. 75.

Tallinnas, 3. aprillil 1920. a.

Kruusaamatuste ärastoidmiseks käsin kõik Sõjawägede Ülemjuhataja poolt arwaldatud päewakäskud ja fundusliked määrused lugeda makswateks kuni nende muutmiseni minu poolt.

Nr. 76.

Tallinnas, 3. aprillil 1920 a.

Sõjawägede Ülemjuhataja päewakäsu nr. 725 muutmiseks käsin Sõjawäe Ringkonna Ülema staapi majanduslikelt Wabariigi Kantseleitibu staabi alla üleswõtta 1-st aprillist f. a. arwates.

Diendus : Minu päewakäst 29-st märtsist nr. 53.

Nr. 77.

Tallinnas, 3. aprillil 1920. a.

Korraldusvalitsuse Kantselei ametnikkude ja teenijate poolt on ametatud Kindral-Leitnant  
Laidoner'i nimelise Järvaküla kaptali jaoks järguised Eesti Vabariigi 1920. a. sõjulaenu  
piletid:

Seeria	00668	—	pilet	nr.	070.
"	05141	—	"	"	006.
"	04320	—	"	"	079.
"	03543	—	"	"	068.
"	02060	—	"	"	099.
"	03747	—	"	"	078.

Märkus: Korraldusvalitsuse Kantselei osakonna ühema raport nr. 1560.

Kindralstaabi Kindral-Major **Larka.**  
Sõjamistri eest.

# Sõjainiistri Päewakäsitd.

Nõ 78.

Tallinnas, 3. aprillil 1920. a.

Viimasel ajal nõuamad sõjaväe osad ja asutused suuremaid eelsummasid tummi rehvidega sõidu-wankrite ja kalesõide ostmiseks. Et aga sõda lõpetatud on, siis keelan tänasest päewast arwates, sõidu-wankrite ostmise üleüldise ära.

Sõjaväe Warustuse Ülemal demobiliseeritud (lkwiteeritud) wäeosade sõidu wankred üleanda nendele wäeosadele ja asutustele, kus wankritest puudus on.

---

Nõ 79.

Tallinnas, 4. aprillil 1920. a.

Rahaministeeriumi Põllupanga lkwiteerimise komisjoni komandeeritud ohwitseride reservi f. ametnik Gerhard Sieberg komandeeritakse Kohtuministri käsutada, ilma sõjaväelase palga, toidu ja muu warustufeta, 23-st webruarist f. a. arwates.

Märkus: Kohtuministri wahetkiri nr. 528, 20. 2. 20. a. ja f. ametnik Sieberg'i raport nr. 11, 23. 3. 20. a.

Rindralstaabi Rindral-Major **G a r k a.**

Sõjainiistri eest.

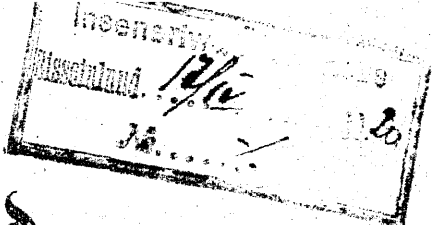

Sõjainistri

# Päewakäsu

Eesti Wabariigi Sõjawägede.

Nr. 80

Tallinnas, 8. aprillil 1920. a.

Wabariigi Waliksus otsustas 7. aprillil j. a. wabastada teenistusest sõjawäelased, kes on sündinud 1890. ja 1891. a. a.

Wabastamise tähtpäewaks on määratud 15. aprill.

Selle otsuse teostamisel võtta aluseks minu päewakäsus nr. 21, 10-st weebruariist j. a. arwetatud juhtnõudid.

Nr. 81.

Tallinnas, 8. aprillil 1920. a.

Tähelepannes, et meil sõda wälise waentafega lõpetatud, sõjawägi rahujalale asumas ja elu Wabariigis normaalsesse roobastesse minemas, tunnistan maksuwetaks, 5. aprillist j. a. arwates, Sõjawäge Ülemjuhataja fundusliku määruse 30. detsembrist 1918. a. nr. 5. kohwimajade kinni-panemise ja muusika keelu kohta restoraanides ja wõerastemajades.

Nr. 82.

Tallinnas, 8. aprillil 1920. a.

Wabariigi Piirikontrolli ülemat leitnant W a e d e n'i ametisõidust kohal lugeda 2-st j. l. p. arwates.

Piirikontrolli ülema abi J. Saari täsin oma otsekooste ametikohuste täitmisele asuda.

Mus: Piirikontrolli ülema raport nr. 688.

Siendus: Päewakäsi nr. 61 § 3.

Nr. 83.

Tallinnas, 8. aprillil 1920. a.

Rindralstaabi Rindral-Major Soots ja Rindralstaabi polkownik Nint kandšiwad ette, efinene, et tema Sõjawäge Ülemjuhataja Staabi ülema ameti 26-mal märtsil üle on arnaud, ja teine, et selle sellamal kuupäewal vastu on mõtnud.

Siendus: Sõjawäge Ülemjuhataja päewakäsi nr. 1287-a ja Rindral-Major Soots'i ja polkownik Nint'i raportid 26-st märtsist nr. nr. 1054 ja 1657.

Nr. 84.

Tallinnas, 8. aprillil 1920. a.

§ 1.

Witmasel ajal on juhtumisi olnud, kus komandantuuride rahwawäelased üle Läti raja läinud, eesmärgiga salakämba wadajaid tabada, mille juures on ettetulnud läbiotsimisi, salakämba konfiskeerimisi ja salakämba wadajate wahi alla wõtmisi Läti pinnal.

Käsin tõlgile minule alluwate wäeosade ja asutuste ülematele selle järele walwata, et rajast üleminekud eelpool nimetatud eesmärgiga, tulewituse mitte ei lorduks. Salakämba wadajate kinnipidamine ja salakämba ärawõtmine peab meie pool raja läändina, mille peale sündlaste suhtes teaduslikul alusel toimetada tuleb.



20. märtsil s. a. umbes kell 17. algas teatmata põhjalt tulekahju Rahumäe wangilaagri (Tondil) wahikomando barakis, ühe selle komando rühma eluruumis, mille tagajärjel loqu ehitus mahapõles. Minult tänu wahikomando meeskonna ja wangide ühisele jõupingutusele, oli võimalik ärahoiada et tuli, ligamas läheduses olema lõhkeainete aiba külge ei halkanud.

Selles asjas toimetatud juurdusest selgub, et selles ruumis, kus tuli alguse sai, plüta alla tuli oli tehtud, peale selle aga järelewaatuseta jäetud, sest tule lahipeafemise algul seal tehwigi ei olnud. On selgufeta, kes sellel päewal karauli ülem oli ja pole nõha, kes karaul eraldi ruumis asub, mi-fugufest ruumist tunnimehed ainult karauli ülesma tubaga lahtuda wõiwad. Tulekahju ajal tekkiswad põlewas barakis patrunite lõhkenised ja üs suurem plahwatus, nähtawasti mäne pommi läbi, millest peab järeldama, et barakis komando eluruumides lahigu warustust leidus.

Kõik ülmal ettetoobud näitab, et puudub korralik järelewaatwa asjakohase ülemuse poolt.

Juhin Wabariigi Kaitsejõudu ülesma lähelpanekud korraldu karauli teenistuse peale temale alluwas afutuses. Wahikomando ülesma koha peale tuleb enam kohajem õigustes nimetada ja karauli teenistuse kord Garnisoni määrustiku kohaselt, kõige läpisealtsemalt ja kindlas korras maksma panna, ning wäljatöötada juhtnõudis tulestusitamisets.

Rahumäe wangilaagri wahikomando ülesmat kupaik Sarno't aresteerida peawõhis 10. päewaks, järelewaatwa oleku eest tema alla ufaldatud komandos.

Sõjawäe Warustuse ülesmat palun wihimata, kõiki temast araripuwais kohajem abinõusi tarmitusele wõtta (toetada ja korraldada tulestusituse abinõusi korraldada mullawallide ehitamist püüsirohu telldrite ümber j. n. e.) kõikide püüsirohu telldrite kaitseta tulekahjude juhtes, mis wõiwad tekkida nende läheduses, juhtnõudis wõttes Garnisoni määrustiku ja püüsirohu telldrite ehituse korda.

## Nr. 85.

Tallinnas, 8. aprillil 1920, a.

### § 1.

Sõjawägede Ülemjuhataja pärawõija nr. 437 minimejeks awaldan Wabariigi Walfituse poolt 30-dal märtsil 1920. a. kinnitatud 1-ji märtsil s. a. maksma pandud Posti-telegrafi ametnikude palga normid:

A)	1-a järgu Posti-telegrafi ametnikud	1365 marka kuus.
	1-b " " " "	1260 " "
	2-a " " " "	1190 " "
	2-b " " " "	1120 " "
	3-a " " " "	1050 " "
	3-b " " " "	980 " "
	4-a " " " "	875 " "
	4-b " " " "	840 " "
	5-a " " " "	805 " "
	5-b " " " "	770 " "
B)	1-se järgu kiirapparaatidel töötajad p. t. ametnikud	1470 marka kuus.
	2-se " " " " " "	1260 " "
	3-da " " " " " "	1120 " "
	4-da " " " " " "	980 " "

Tähendus: Lähed ametnik kiirapparaadi pealt teise töö peale üle, saab ta palga harilitude p. t. ametnikude klassi järele.

D)	Wanemad tehnikud	1470 marka kuus.
	1-se järgu tehnikud	1365 " "
	2-se " " " "	1260 " "
	3-da " " " "	1190 " "
	4-da " " " "	1120 " "
E)	1-se " mehanikud	1050 " "
	2-se " " " "	980 " "
	3-da " " " "	910 " "
	4-da " " " "	840 " "
	5-da " " " "	805 " "
	6-da " " " "	770 " "

Määrati iga juusa apparadi peale tödlama:

Õhe 1-se järgu kirtöödaja P. t. ametniku.

Õhe 2-se järgu kirtöödaja P. t. ametniku.

Õhe 3-da järgu kirtöödaja P. t. ametniku.

Märkus: Kui nende apparatide peal töötavad, rahvamõelased, siis saavad nad palga rahvamõelaste-juustide palga normide järel.

## Nõ 86.

Tallinnas, 8. aprillil 1920 a.

Ülemjuhataja päevakäsu nr. 123 § 1 põhjal sõjaväele ajutiselt tarvitamiseks mõeldud hobuseid luban sõjaväelastele tagasi anda ka enne nende teenistusest wabastamist.

## Nõ 87.

Tallinnas, 8. aprillil 1920 a.

Viimasel ajal tuleb sõjaväe asutustes ja wäeosades, iseäranis Terwisõiu Walitsuse asutustes, ette, et nende tarvitada olevatesse weelkoettidesse mitmesugust prahti saab wifatud, mis peaaegu alati kooftide eittinimeku põhjusel on. Parandusi selle tõttu on liig palju ja see sünnitab Riigile eittinimeku juuri kulusid ja kahjusid.

Et seda lubamata nähtust kõrvaldada, täsin wäeosade majanduse ülemaid weelkoettide tarvitamise järel walwata ja tarwilisel korral süüdlased wastutusele wõtta ja selle tõttu tekinud kulusi nende tanda panna.

Kindralstaabi Kindral-Major Larfa.

Sõjaministri eest.

# Sõjaministri Päevakäsud.

Nõ 88.

Tallinnas, 9. aprillil 1920. a.

§ 1.

Räsen Haapsalu Sõjaväe sanatooriumi vormeerida, 26. märtsil j. a. Sõjavägede Ülemjuhataja poolt kinnitatud staati järele, 1-st aprillist j. a. arvates.

Nr. 89.

Tallinnas, 9. aprillil 1920. a.

Suurendan minu poolt kinnitatud ja minu päevakäsus nr 66, 16. oktoobrist 1919 a. avaldatud Sõjaväe Prokuratuuri koosseiju ühe sekretäri abi kohaga, põhipalgaga 900 marka kuus, 1-st aprillist j. a. arvates.

Märkus: Sõjaväe prokurööri raport 29. 3. j. a. nr. 2015.

Nr. 90.

Tallinnas, 9. aprillil 1920. a.

Suurendan 11. detsembril 1919 a. Sõjavägede Ülemjuhataja poolt kinnitatud Geesii Babariigi Sõjaväe Spordi Kurjuste staati järgmistele uute kohtadega, 1-st aprillist j. a. arvates

Abjutant . . . . . 1 põhipalk 900 marka kuus.

Majanduse ülem . . . . . 1 " 950 " "

Märkus: Sõjaväe Spordi Kurjuste ülema raport 29. 3. 20. nr. 838.

Nr. 91.

Tallinnas, 9. aprillil 1920. a.

Suurendan 28. oktoobril 1919 a. Sõjavägede Ülemjuhataja poolt kinnitatud Babariigi Sõja-Kooli staati kahe instruktoriga kohaga, pommi, miini, granaadi ja kuulipilduja asjanduses, põhipalgaga 1000 marka kuus, 1-st aprillist j. a. arvates.

Märkus: Babariigi Sõja-Kooli ülema raport 12. märtsil j. a. nr. 248.

## Nr. 92.

Tallinnas, 9. aprillil 1920. a.

11. märtsil f. a. Sõjavägede Ülemjuhataja poolt kinnitatud Sõjaväe Tehniliste Kursuste staati täiendan ja suurendan järgmiselt, staati kinnitamise päevast arvates.

**Täiendus:** Usjaajaja ühtlasi ka kortermeister.

**Suurendus** Majanduse jaoskonnas.

Vanemaid aidamehi . . . . . 2 400 marka kuus.

Karashoidjaid . . . . . 2 400 marka kuus.

**Märkus:** Sõjaväe Tehniliste Kursuste ühema raport 28. märtsil f. a. nr. 137.

---

## Nr. 93.

Tallinnas, 9. aprillil 1920 a.

Arstiteerim Kalevi Malewa polgu leitnant Rudolf Bauer'i jooanud oletus kolmata ülespidamise pärast perekonnasõhtul ohvitseride kogu ruumides 20 päeva peavahis.

**Märkus:** Tallinna linna Komandandi Plats-adjutandi raport nr. 308, 8. 4. 20.

Sõjainistri eest:

Kindralstaabi Kindral-Major **Larka.**

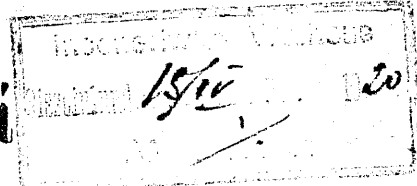

# Grundslut määrus

## Nõ 1.

Tallinnas, 10. aprillil 1920. a.

### § 1.

Allpool toodud teateid ja kujutusi, mis puuduvad Eesti välisjulgeolekusse ja mis käivad tema mere ja maamäe kaitsekorralduse kohta, on kehtetud avaldada ajalehtedes, ajakirjades, raamatutes, sõnades ja ettekannetes avalikkusel koosolekul:

1. Sõjat liiki maa- ja merejõudude, mäeosade fiskeosade, koosseisu ja arvu üle, samuti maa ja meremäe asutuste ja nende koosseisu arvu muutmise üle;
2. Maa ja meremäe asutuste ja mäeosade iseliku koosseisu ja juhatajate üle;
3. Sõjasuguste varustuste üle sõjaväe ja laevastiku, lastemoonaga, riikiga ja toiduga, sanitaarseisutuse, igasuguste tehnilise abinõude, sõjaväe ja laevastiku, sõjalise omanduste üle, ehitusel olevate ja kavatsivate rajatiste sõjalise ja merelise omanduste üle;
4. Kindluste ja kindlustatud punktide ja mere baaside ja sõjajadamate nimetuse, seisuga, varustuse üle, kavatsivate uute kindlustuste ja nende garnisonide arvu ja koosseisu üle;
5. Sõjaväe osade ja asutuste asupaigast ja nende edasiliikumise (p. 1.) üle;
6. Sõjasuguste tööde üle kindlustes ja kindlustatud punktides mere baasides ja sõjaportuudis (sadamates), laevadel, tehastes; sõja ja meremäe asutuste poolt tellimiste järele tehtavate tööde üle ja väerüma seisukohtade (positsioonide) valmistamise üle;
7. Sõjaväe ja laevastiku lohingu valmistamise üle;
8. p. 1. tähendatud ühikute asutuste ja mäeosade mobilisatsioonide ja demobilisatsioonide töö käigust ja lõpust, nende mäeosade ja asutuste valmistamisest sõjaväele liikumiseks, nende osade ja asutuste kui ka ühikute ühikute pärale jõudmisest sõjaväele, samuti igasuguste teiste ministerruumide korralduste üle niivõrd, kui palju need puuduvad sõjaväe ja laevastiku mobilisatsioonide ja koondamist;
9. p. 1. tähendatud mäeosade ja asutuste liikendustest;
10. Raudteede tegemise üle sõjaväe ja sõjaväe saadetuste vedamise suhtes ja ka sõjalisel ostarbel uute raudteede ehitamise üle;
11. Sõjaliseks ostarbeks olemas olevate ja uute kiire ja veeteede seisutorra üle ja nende peal tehtavate tööde üle;
12. Sõjaväe tarvitada olevate telegraafi ja telefoni liinide ja asutuste tehnilise seisutorra üle, nende arvu ja sihi üle ja terwes riigis olevate traadite telegraafi jaamade üle, kui ka uute telegraafi ja telefoni liinide fiskeerimise üle sõjalisel ostarbel;
13. Sõjategevuse püüdnuna alla kuuluvate maakohtade strateegiliste kui ka taktiliste omanduste üle;
14. Sõjaväe ülevaatusdest ja mäeosade kui ka juhtivate ühikute ja ühikute ohvitseride jaatmistest ja liikumise üle;
15. Näskude üle, mis puuduvad p. 1. tähendatud nii ühikuid isikuid, kui terweid mäeosasid ja asutusi;
16. Sõjasuguste maa ja meremäe harjutuste ja lastmistest üle;
17. Punkt 1. tähendatud sõjaväe ja asutuste järelevalduse ja kaitse mobilisatsioonide üle;
18. Eesti Vabariigi sõjaliste kavatsuste abinõude üle väljamaal;
19. Maa ja meremäe tegemise kavatsuste üle ja igasuguste sõjaliste sündmuste üle ja nendes puutuvate kuulujuttude üle;
20. Maa ja meremäe asutuste tarvis valmistamise üle Eestis kui ka väljamaal;
21. Sõjaväe laotuste üle sõjaväe isikute ja materjalide koosseisus ja reast välja läinute ühikute nimede üle;
22. Salakuulajate tüüviõtmise, nende üle kohtumõistmise ja kohtu otsuste täide viimise üle;
23. Rahulolematuse üle sõjaväes, laevade ja teiste katastroofide üle samuti taudi üle sõjaväes ja plahvatuste ja tulekahjude üle mäeosades ja asutustes, mis p. 1. tähendatud;

24. Kõiklilab ülesõsties, maalimised j. n. e. tujutused, mis võimad anda teateid, mis on ära keelatud selle lugemise järele;

25. Sõjaväe kottufutsumise ja kojulastumise üle;

## § 2.

Kõikide pr. 1. toodud asjade üle võib kirjutada ja kõnedes avalikkuse ette tuua ainult neid teateid ja tujutusi, mis ametlikult poolt avaldamiseks on ontud.

## § 3.

Selle sundusliku määruse nõuomiste täitmise järele waluab trükitööde sõjakontroll. Kõik trükitojad on tohustatud kaks eksemplari kõikidest trükitöödest otsekohse peate ilmuumisi saatma:

1. Periodilistest, nagu ajalehed ja ajakirjad, a) Tallinas ilmuuategest — Sõjamineistee-riumi, Pagaril uul. nr. 1; b) mujal ilmuuategest — kohalikkudesse eht lähematesse kontroll-punktidesse;

2. Kõikidest mitteperiodilistest, nagu raamatud, brošüürid, lehtlehed j. n. e. — Tallim, Sõjamineistee-riumi.

Trükitöödes peab ülestähendatud olema trükitoja nimi.

## § 4.

Kõiki, kes selle sundusliku määruse vastu ehtivad, langewad karistuse alla kuni 80.000 marga rahatrahwini ja 8 kuulise wangistuseni, kus juures mõlemaid karistusi võibalge korraga määrata.

## § 5.

See määrus hakkab maksma 20. aprillist j. a. ja sellest ajast kaotawad jõu Sõjavägede Ülemjuhataja sunduslikud määrused 5. 1. 1919. a. ja 1. 3. 1919. a.

Sõjamineister: **A. Ganko.**

# Sõjainiistri Päewakäsu.

Nr. 93. a

Tallinnas, 11. aprillil 1920. a.

28. aprillil j. a. k. 12 päewal peetakse ära Tallinnas Raatuse plats nr. 14 Ohwitseride kogu peakoosolek. Päewakorras on: 1) Alamine ja koosoleku juhataja walimine, 2) tegewuse ülewaade, 3) kodukorra wastuwõtmine, 4) walimised ja 5) läbirääkimised. Osakonnad on kohustatud saatma peakoosolekule põhikirjas § 36 tähendatud arvul esitajaid.

Nr. 94.

Tallinnas, 11. aprillil 1920. a.

Palju sõjawäe Walitsusest, wäeosadest ja asutustest ei dienda mitte kiisalt korralikult arweid sõjawäe Trükitöjas tehtud trükitööde eest, mis takistab trükitöja operatsioonide jatkamist.

Eduan Sõjawägede Ülemjuhataja päewakäsu 25. oktoobrist nr. 630 täpisealt täitmist.

Diendus: Minu päewakäsk 1. aprillist nr. 69.

Nr. 95.

Tallinnas, 11. aprillil 1920. a.

Käen Sõjawäe Terwishoiu Walitsuse ülema korraldusel 2-st Tallinna Sõjawäe haigemaja ja Tartu Edasijaate ja karantiini punkti ära liikideerida.

Liikideerimine peab 1-ks maiks j. a. lõpetatud olema.

Märkus: Sõjawäe Terwishoiu Walitsuse ülema raportid 9. aprillist j. a. nr. 6349 ja 6350.

Nr. 96.

Tallinnas, 11. aprillil 1920. a.

Suurendan 1. jaanuaril j. a. Sõjawägede Ülemjuhataja poolt kinnitatud Sõjawäe Terwishoiu Walitsuse staati järgmiselt, 24-st märtsist j. a. arwates.

Kaamatupidamise jaoskond:

Jaoskonna ülem	. . . . .	1	põhipalk	1075	marka kuus.	
Kaamatupidaja	. . . . .	1	"	950	" "	
Üsjaajaja	. . . . .	1	"	850	" "	
Kirjutajaid	} wanemaid . . . . .	1	"	400	" "	Wõivad eraisik. olla
		nooremaid . . . . .	2	"	300	" "

Märkus: Sõjawäe Terwishoiu Walitsuse ülema raport 24. märtsil j. a. nr. 5344-a.

## Nr. 97.

Tallinnas, 11. aprillil 1920 a.

Sõjavägede Ülemjuhataja päevakäsu 9-st märtsist 1919. a. nr. 92 § 1 osaliseks muutmiseks käsen Jalamäe Diviiside tagavara bataljonide liitvideerimise puhul kõiki jalamäelasi sõdurisi, kes üle lähe kuu omast väeosast ära on olnud Tallinna tagavara polku üleüüia, kus neid arvel pidada ja kuhu kõik dokumentid ühes palga attestatiidega saata.

Prægu Jalamäe Diviiside bataljonide nimekirjas olevad sõdurid, kes senna Sõjavägede Ülemjuhataja päevakäsu nr. 92 § 1 põhjal on ülewõetud, tulewad üleüüia Tallinna tagavara polgu nimekirja, milleks kõik sellekohased dokumentid Jalamäe Diviiside tagavara bataljonidest Tallinna tagavara polku saata.

## Nr. 98.

Tallinnas, 11. aprillil 1920. a.

Käsen kõiki Piiriküüti bataljonides teeniwaid kaitseleitlasi wiibimata Piirivalwe teenistusest wabastada ja tulewikus neid selle teenistusse mitte enam määrata.

Teenistusest wabastatud kaitseleitlastelt käsen Riigi poolt wälja antud riidewarustus ära wõtta.

Sõjaminiistri eest:

Rindralstaabi Rindral-Major **Larka.**



## SÕJAMINISTRI

# Päewakäsud

Nr. 102.

Tallinnas, 12. aprillil 1920. a.

Sõjamägede Ülemjuhataja päewakäsu nr. 314 osaliseks muutmiseks kaotatakse sõidulubad eesialgu Puka-Walga-Wõru liinil ära.

Nr. 103.

Tallinnas, 12. aprillil 1920. a.

Et praegu wabariigi raudteel kur'erivate harilikkude reisirijate ja kaubarongide arw korralikku liikumist võimaldab, ja et teisest küljest sütleainetest raudteel puudus on, panen ette tulewikus isiklikeks sõidudeks suu ja vähemate sõjamäe osade ümberpaigutamiseks ja nende kräämi weoks mitte eraronge, waid harilikke ronge tarwitada. Erakorralistel juhtumistel võib eraronge ainult Rindralstaabi Walitsuse liikumise osakonna kaudu ja wiimase korraldusel määrata. Soomusrongide liikumine täies koosseisus nende ümberpaigutamise puhul Puka-Walga-Jõborsti, Walga-Säde ja Hoppa-Walga-Wõisaküla liinidel sünnib endiselt Soomusrongide diviisi ülemal korraldusel, millest igakord Rindralstaabi Walitsusele tuleb teatada.

Nr. 104.

Tallinnas, 12. aprillil 1920. a.

Räsen Tallinna liisaroop. peajaama, Türi-Alliku, Paide, Ratwere, Haapsalu ja Baltiski jaamade komandantuurid liitwideritult lugeda: Tallinna peajaamas — 16-st oktoobrist 1919. a., Türi-Allikul — 1-st septembrist 1919. a., Paides — 1-st maili 1919. a., Ratweres, Haapsalus ja Baltiskis — 20-st aprillist 1920. a.

Nr. 105.

Tallinnas, 12. aprillil 1920. a.

Minu päewakäsus 16-st oktoobrist 1919. a. nr. 66 avaldud Sõjaminiisteeriumi koosseisus ettenähtud Sõjaminiisteeriumi Esitaja Helsingis ja tema juures olewa käsitudetäitja ohwitseri kohad kaotan ära 26-st novembrist 1919. a. arwates.

## Nr. 106.

Tallinnas, 12. aprillil 1920. a.

Suurendan 24. novembril ja 31. detsembril 1919 a. Sõjavägede Ülemjuhataja poolt kinnitatud Maisjaare, Regnasaare komandantuuril ja Merekindluste staatilise järgmiste uute lohtadega 1-st aprillist f. a. arwates:

Maisjaare ja Regnasaare Komandantuur:

Bootsmann . . . . .	1	450	marla	kuus.
1 j motorist . . . . .	1	300	"	"
Motorist . . . . .	1	250	"	"
1. II. madrus . . . . .	1	250	"	"

Kokku 4

Merekindlused:

Bootsmann . . . . .	1	450	marla	kuus.
Madrusid . . . . .	2	200—250	"	"

Kokku 3

Märkus: Merejõudude Juhataja raport, 29. 3. f. a. nr 3452

## Nr. 107.

Tallinnas, 13. aprillil 1920. a.

Mabariigi Valitsus otsustas 12-st aprillil f. a. wabastada teenistusest sõjawäelased, kes on sündinud 1892 ja 1893 a. a. wabastamise tähtpäewaks on määratud 22-nte aprill f. a.

Selle otsuse teostamisel wõtta aluseks minu päewakäsi nr. 21, 10-st weebruarist f. a. awaldatud juhtnõuded.

## Nr. 108.

Tallinnas, 13. aprillil 1920. a.

Sõjaministri päewakäsu nr. 74 täienduseks luban Sõjaministeeriumi kantselei ja Komandandi jaoskonna majandus asjaajamise likwideerimist lõpetada 1-sel mail f. a.

Sõjaministri eest: R. M. Parla.

# Sõjainiistri Päewakäskud.

Nõ 109.

Tallinnas, 13. aprillil 1920. a.

§ 1.

Tuletan meelde ja käsin tulewikus juhtnõõriks wõtta, nende rahwawäelaste sõjawäe teenistusest wabastamise puhul, kes kohtu eeluurimise all seisawad W. S. S. R. VII r. par. 746 Wsa mis järgmine:

"Uurimise all seiswad rahwawäelased wõiwad sõjawäe ringtonna ülema lubaga teenistusest wabastatud saada (tagawara wälte arwatud) ka enne nende asja uurimise lõppu, kui mitte nende suhtes ei ole walitud, uurimise ja kohtu eest kõrwalehoimise takistamise abinõuna, arest. Sel-  
kätwalt, niisuguse wabastamise palwe üleswõtmisel on sõjawäelised ülemad kohustatud wastawate sõjawäe prokuröridega ühendusesse astuma selle üle, kuipalju see wabastamine on wõimalik eel-  
uurimise käigu suhtes ja ejitama peale selle sõjawäe prokuröri lause (arwamise) ühes oma eest-  
koetamisega sõjawäe ringtonna ülemate".

Nõ 110.

Tallinnas, 13. aprillil 1920. a.

§ 1.

Sõja Ringtonna Kohtu ameti kandidaati alamkapten Griput minu päewakäsu nr. 45 par. 1 muutmiseks lugeda määramata aja peale asjapitendusel ja oma ameti kohusetäitmisest lahkunud 9-rt j. t. p. arwates.

Ulus: Sõjawäe Prokuröri raport nr. 2465.

Nõ. 110-a.

Tallinnas, 15. aprillil 1920. a.

Luban kõigis Sõjawäe osades, walitjustes ja asutustes demobiliseeritawate kirjutajate, sanitaride, läskjalgade ja teiste sõdurite (kes reateenistust ei kannu) asemele teenistusesse wõtta erasihtuid sellekohasel staatides ettenähtud arwul ja linnitatud erateenijate pallabega.

Kindralstaabi Kindral-Major **Parta**  
Sõjainiistri eest.

# Päewakäik.

Nr. 112.

Tallinnas, 13. aprillil 1920. a.

§ 1.

Annab teada, et autod ja mootorrattad kätsest päevast peale ainult järgmistele isikute ja sõjaväe asutustele kasutamiseks antud saab:

- |   |   |
|---|---|
| 1) Minule   | üks sõidu auto.   |
| 2) Minu abile   | " " "   |
| 3) Sõjavägede Staabi ülemale  | " " "   |
| 4) Sõjavägede Staabile  | kaks " " ja üks mootorratast ilma korwita.                              |
| 5) S. Warustuse ülemale   | üks " "   |
| 6) Wabariigi Kaitseliidu ülemale ja Linna komandandile  | " " "   |
| 7) S. Warustuse ülemal Asjade Walitsusele   | kaks mootorratast, üks korwiga ja üks ilma korwita.                     |
| 8) S. Porteri Walitsusele   | üks sõidu auto ja üks mootorratas korwiga.                              |
| 9) S. Terwishoim Walitsusele  | " " "   |
| 10) Merejõudude Juhataja Staabile   | " " " ja üks mootorratas korwiga.                                       |
| 11) Lennu- ja Sõjaväe Sõjateaduse Walitsusele   | " " "   |
| 12) Diivisi ülemale (üks arwatud ka Soomusrongide diiv.)  | kaks sõidu autot ja kaks mootorratast ilma korwita.                     |
| 13) Diivisi Intendantile  | kolm wao autot.   |
| 14) Auto roodus kõigi Tallinna garnisoni asutuste jaoks kaks sõidu, kaks wao autot ja 3 mootorratast korwiga. |   |
| 15) Mereasjanduse Walitsusele   | kaks wao autot (1 kerge ja 1 raske) 1 mootorratas korwiga.              |
| 16) Sõjaväe Peafontrollõbrile   | üks sõidu auto ja üks mootorratas korwiga.                              |
| 17) Tehniliste kursustele   | neli sõidu autot, kaks wao autot, kaks mootorratast ja kaks jalgratast. |
| 18) Spordi kursustele   | üks mootorratas korwiga.  |

Kõik üle arwu olevad, kui ka mitte etienähtud autot ja mootorratast käsen kohe wäe- osajel ja sõjaväe asutustel wastawate diivisi auto rühmade kaudu Auto roodu üleanda. Niisama peavad kohe kõik jalgratast wäesjade ja sõjaväe asutuste poolt diivisi Intendantile Transpordi ja Etapi Walitsusele üleandmiseks ära antud saama.

§ 2.

Käsen diivisi auto rühmad ja Transpordi ja Etapi Walitsuse woori ära liikwibeeriba.

Rindralstaabi Rindral-Major **Larka.**

Sõjamineistri eest.

# Sõjainiistri Päewakäsu

Nr. 113.

Tallinnas, 13. aprillil 1920. a.

(Ohwitseride kohta.)

## § 1.

Urulaewa „Kalewipöeg“ pealt wanema ohwitseri kohustetäitja ohwitseri asetäitja Georg Draw komandeeritakse Raubandus ja Tööstus ministri käjutada, ilma sõjaväelase palga, toidu ja muu varustufeta, 15-ist märtsist s. a. arwates.

Märkus: Merejõudude juhataja staabi koosseisu osakonna ülema wahetiri nr. 3110/2426, 21. 3. 20 a.

## § 2

Urulaewa „Loodi“ wahi ülema kohustetäitja ohwitseri asetäitja Albert Käheson ja wanema ohwitseri kohustetäitja ohwitseri asetäitja Arnold Bell komandeeritakse Raubandus ja Tööstus ministri käjutada, ilma sõjaväelase palga, toidu ja muu varustufeta, 10-ist märtsist s. a. arwates.

Märkus: Merejõudude juhataja staabi koosseisu osakonna ülema wahetirjad nr. nr. 2849 ja 2850, 13. 3. 20 a.

Nr. 114.

Tallinnas, 13. aprillil 1920 a.

Wabariigi Sõjakoolist alamleitnant Alfred Terras ja 1-st kuurtükirüüa polgust 3-ist batareist alamleitnant Karl Hofeldt nimetakse Sõjakooli lektoriteks lasteteaduses ja Suurtüki ehituses, 1-ist jaanuarist s. a. arwates

Märkus: Sõjakooli adjudandi wahetiri nr. 339, 30. 3. 20 a.

Nr. 115.

Tallinnas, 13. aprillil 1920 a.

## § 1.

Ohwitseride reservist s. ametnik Andres Muni komandeeritakse Raubandus ja Tööstus ministreeriumi juurde ilma sõjaväelase palga ja muu varustufeta, 27-ist märtsist 1920 a. arwates.

Märkus: Raubandus ja Tööstus ministri wahetiri nr. 4147, 15. 3. 20. a.

## Nr. 116.

Tallinnas, 13. aprillil 1920. a.

Räfen Wabariigi Sõjakooli lektorile Turkow'ile kindlat palka maksta 800 marka kuus, peale tundide eest saadud taju 25—3 arvates.

Märkus: Wabariigi Sõjakooli ülema raport nr. 1840, 25. 3. 20 a.

Rindralstaabi Rindral-Major Larfa.

Sõjainistri eest.

# Sõjainistri Päewatäsed.

Nr. 117.

Tallinnas, 14. aprillil 1920. a.

Luban maksta sõjaväe Trükitöjas teenivatele eraisikutele — trükitöölistele jedaama palka, mis Siseministeeriumi, kui setmestreeiritud trükitödade Walitsuse ja Tallinna raamatutööstuse töötajate ametiühituse esitajate wahel tehtud lepingus §§ 22, 24, 28, 29, 42, 43, 63 ja 67 on ettenähtud.

Nr. 118.

Tallinnas, 15. aprillil 1920. a.

9. aprillil s. a. sai tähele pandud juhtumine, kus Suurtükitäe tagawara diwisjoni alamkapten Kolk, Garnisoni ülema päewakäsu 2 juunist 1919 a. Nr. 2 wastu, ilma mingisuguse eesmärgita, täie hooga ratsa, mööda Piika tänavad sõitis, sellega riigi päralt olewat hobust kõige tooremal kombel rikudes.

Trahwin alamkapten Kolk'i 10 päewalise arestiga peatahki juures.

Trahw täide wiia Garnisoni ülemal.

Nr. 119.

Tallinnas, 15. aprillil 1920 a.

Sw. Ülemjuhataja päewakäsu nr. 1191 täienduseks, käsen Sw. Intendandi Walitsuse Pesumaja ja Pesuparandamise töököja administratiiv personalile kes külgehakkawate haigete riistega kokku puurtawad, järgmiselt päewaraha maksta, 1-st jaanuarist s. a. arwates.

- a) Töököja ülemale ja abile . . . . . 15 mk. päewas.
- b) Abameestele ja eeltöblistele . . . . . 10 " "

Nr. 120.

Tallinnas, 15. aprillil 1920. a.

Luban allpool nimetatud Põhja-Lääne armeelt ülewõetud konserwissi tarwitada järgmiselt: looma liha aiawiljaga segatud konserwissid 68 soloin. inimese peale, liha asemel. Ühade konserwissid toomatiga ja ilma 20 soloin. inimese peale, juurewilja asemel.

Nr. 121.

Tallinnas, 15. aprillil 1920. a.

Käsen Sõjaväe Korter Walitsuse Ehitusse osakonna tehnilise personalile ja töblistele nende päewade eest, mil nemad faktiliselt külgehakkawate haiguste kohtades töötawad, järgmiselt päewaraha maksta 1. märtsist s. a. arwates:

- a) töbde juhtidele . . . . . 25 marka päewas.
- b) tehnikutele . . . . . 20 " "
- d) künnikutele . . . . . 15 " "
- e) töblistele . . . . . 10 " "

# No 122.

Tallinnas, 15. aprillil 1920. a.

## § 1.

Käsen sõjaväelaste ja eraisikute hobuseid, mis Ülemjuhataja päevakäsu nr. 123 § 1 põhjal sõjaväe teenistusse võetud, vabastada ja kroonu loidult maha tagada ja sellest Hobustege Warustus Walitsusele teatada.

## § 2.

Sõjaväe jagude ja asutuste rahuaegse loosseisu täiendamiseks käsen lik videeritavatest ja teistest väejaagudest ja asutustest, kus hobuseid üle rahuaegse loosseisu on, turviit arv wasta-  
wat liiki kõlbulika hobuseid diviisi ülemale korraldusel aktive põhjal üle anda. Üks exemplar aktist Warustus ülemale saata.

## § 3.

Käsen Sõjaväe jagudest ja asutustest lik ülekõigele wana ja kõlbmatud hobused Hobuste tagawarasse ja Diviisi loomalaatfaretidesse üle anda ja te jagades üleandmise põhjust ära tähend des.

# No 123.

Tallinnas, 15. aprillil 1920. a.

2 jalawäe diviisi tagawara bataljoni sõdurit Actur Nihtli p. Brückeri, kes ülemal tähendud bataljoni juures kokkukuulunud sõjaväe kohtu poolt 1. oktoobril w. a. omawoliliselt wäeosast ära olemise ja omawoliliselt Sõjaväe üleminealise eest ühes isäraliste õiguste kaotamisega ühes aastaks wangiroodu mõistet, misjuurde karistus aga kuni sõjakõrni edasi liitati, w. bas-  
tan temale sõjaväe kohtu poolt määratud karistusest ja kõige sellega ühenduses olematest tag-  
järedest, kuna selle asemel karistau teda distsiplinaarset 10 päewase arestiga peawahis.

Päewaläht täita 2 jalawäe diviisi tagawara bataljoni ülemal.

Ulus: Riigikohtu Kriminaalhofonua ettepanek nr. 827, 9/4. — 1920 a.

# Mr. 124.

Tallinnas, 15. aprillil 1920. a.

Sõjavägede Ülemjuhataja päevakäsu nr. 1130 põhjal wabastan wäärimal üleanditud wahuuse ja kibuwäärt teenistuse eest allnimetatud sõdurid karistustest, mis sõjakõrni poolt määratud ja millede täidejaatamine kuni sõja lõpuni edasi liitatud oli:

Nr. Nr.	Wäeos ja auaste.	Õig- ees- ja isanimi.	Misjuurde süüteo erst.	Misjuurde kohtu poolt ja misjuurde karistus määratud.
1.	1 Suurtül. polk reamees.	Tiido, Hans Hansu p.	Omawolilise rekwireeri- mise pärast	1 jal. polgu wäljakohus 8 a. wangi roodu
2.	Wälja batarei nr. 1 reamees	Frosfeldt Jüri Jüri p.	Wäejoaksi	Sõjemise R. L. ülema poolt. nr. 82 kohtu kutsutud wäl- ja kohtu poolt 1 a. wangi roodu
3.	9 jalaw. polk reamees	Emann Eduard Beetri p.	Omawoliliselt wäeosast lahkumise eest	9 polgu kohtu poolt 4 kuuls sõjaväe wangimaja- se mõnejuurde teenistusliste õiguste kaotamisega
4.	9 jalaw. polk reamees	Jürkjon Nikolai Niess. p.	Mässu õigustamise pärast	Sõjaväe kohtu poolt 2 a. wangi roodu
5.	9 jalaw. polk kapral	Tamfeldt Eduard Jüri p.	Euse haawamises süm- ptomite mõttes	4 a. wangiroodu mõneju- guste õiguste kaotamisega.
6.	9 jalaw. polk reamees	Raub Nihtel Jaani p.	Omawolilise wäeosast lahkumise	3 a. wangiroodu, kõige is- äraliste õiguste kaotamisega.
7.	9 jalaw. polk al. leitnant	Mallch Leon Woldehari p.	Omawolilise wäeosast lahkumise pärast	Sõja Ringkonna kohtu poolt 4 kuuls aresti peawahis, teenistuses mõnejuurde õiguste kaotamisega



Mr. Nr.	Wäeosa ja auaste.	Siig-ees- ja ifanini.	Misjuguise süüte eesi.	Misjuguise kohtu poolt ja misjugune karistus määratud.
8.	4 jalaw. polt reamees	Suharow Jüri Jüri p.	Omawolilise wäeosa lahkumise pärast	Wälja kohtu poolt 3 a. wangiroodu
9.	4 jalaw. polt reamees	Grünt hal Jaán Kaarll p.	Pluu roodu ülema lu- bata lahte wenaslahti üle filla Gestiimaale jala- kaupa tooma tulla lastes	Polgu kohtu poolt ühete a. wangiroodu
10.	4 jalaw. polt noor al. ohwitf.	Reisko Bruno	Omawoliliselt karantist lahkumise eest.	Polgu kohtu poolt 1 a. wangiroodu
11.	4 jalaw. polt reamees	Seppit Paul Konstantini p.	Scouts bataljoniist Tal- liina Juhkentali haige- majasse saadetud. Hai- genessele ainult isese- kirjutus ja enmast kodu umbes 3 kuud rawitises	Sojawälja kohtu poolt 1 a. wangiroodu
12.	4 jalaw. polt reamees	Saharow Nikolai Mihkli p.	Omawolilise lahkumise pärast	Sojawälja kohtu poolt 1 a. wangi roodu
13.	4 jalaw. polt reamees	Selimeis Anton Mihkli p.	Mite oma ülemuse käsu täitmise eest	Sojawälja kohtu poolt 1 a. wangiroodu
14.	1 jalaw. polt reamees	Karp Eduard Madise p.	Omawoliliselt eeslinnil wiibimast õpemandust lahkus ja wabatahtliselt finna tagasi ilmus	Sojawälja kohtu poolt 4 kuuls Sojawäe türmi
15.	1 jalaw. polt reamees	Sepebeos August		2 <sup>1</sup> / <sub>2</sub> a. wangiroodu õiguste kaotamisega
16.	1 jalaw. polt reamees	Dunmann Herbert Augusti p.	Cesliini läheduses tih- jast majast wõera waranduse omandamises ja omawoliliselt eeslii- nilt lahkumises.	Polgu kohtu poolt 6 kuuls wangiroodu kõige iseara- liste õiguste kaotamisega
17.	1 jalaw. polt reamees	Hawer Jaán Jaani p.	Teenistusest kõrwale hoidmise eest	Polgu kohtu poolt 8 a. sunnitööle kõige õiguste kaotamisega
18.	1 jalaw. polt n. kirjutaja	Piiv Johannes Pauli p.	War. Wal. juures ole- wast ladust konjakt war- guse eest.	Soja Ringkonna kohtu poolt 3 kuud wangistust
19.	1 jalaw. polt w. al. ohwitf.	Riggol Alex- fander Peetri p.	Wäljakarantist oma- woliliselt lahtus ja fits 48 tunni pärast waba- tahtliselt roodu tagasi ilmus	Wäljakohtu poolt 8 a. sunnitööle kõige isearaliste õiguste kaotamisega
20.	1 jalaw. polt reamees	Weisenberg Johannes Hansu p.	Oma wäeosaesse ilmu- mise hiljaks jäämises	Polgu kohtu poolt 3 kuuls peawahis kinniistumise- ga
21.	1 jalaw. polt w. al. ohwitf.	Watt Johannes Jüri p.	Omawoliliselt eeslinnil afuwast roodust lahtus 20 detf. ja 22 detf. s. a. wabatahtlikult roodu ilmus.	Wäljakohtu poolt 10 a. sunnitööle kõige õiguste kaotamisega
22.	1 jalaw. polt reamees	Kaufwer Eduard Jakob p.	18 detf. 19 a. oma- woliliselt lahingu ajal lahkus ja wabatahtlikult 5 päewa pärast roodu ilmus.	Wäljakohtu poolt 5 a. sunnitööle kõige õiguste kaotamisega
23.	1 jalaw. polt reamees	Rull Mihkel Jüri p.	Omawoliliselt roodust lahkumises, 12 päewa pärast ilmus tagasi.	Wäljakohtu poolt 2 kuuls Sojawangimajasse

Mr. Nr.	Wäeosa ja auaste.	Liig- ees- ja ifanini.	Misfuguse jüütev eest.	Misfuguse kohtu poolt ja misfugune taristus määratud.
24.	1 jalaw. poll reamees	Jalobson Wold. Jakobi p.	Omawoliliselt lahingu ajal roodust lahsumises 3 nädala pärast roodu tagasi ilmus	Wäljakohtu poolt 8 a. juunitööle kõige õiguste taotamisega
25.	1 jalaw. poll reamees	Saku Einar Wihli p.	Omawoliliselt roodust lahsumises	Wäljakohtu poolt 2 kuuls sõjawäe wangimajasse
26.	1 jalaw. poll reamees	Tihonow Mefj. Watalie p.	Omawoliliselt roodust lahsumise eest	Wäljakohtu poolt 8 a. juunitööle kõige õiguste taotamisega
27.	1 jalaw. poll reamees	Iwanow Iwan Feodori p.	Puhkusele mitte õigel ajal tagasi ilmunises	Wäljakohtu poolt 1 kuuls sõjawäe wangimajasse
28.	1 jalaw. poll kapral	Treier Johannes Liisa p.	Süüdistatule selles, et tema kui karauli ülem kahel punawäelajel lu- bas lendlehedega roo- du piirkonnale läheneda mingisuguseid abinõusid nende tagasilõrjumiseks tarvitusele ei wõtnud	Wäljakohtu poolt 2 a. wangiroodu
29.	1 diw. tag. bat. reamees	Bachmann Eduard	Sõjawäeteenistusest kõr- wale hoidmise eest	1 diw. tag. bat. kohtu poolt 1 kuuls sõjawäe wangistust
30.	1 diw. tag. bat. reamees	Kreitsberg Aleksander	Sõjawäeteenistusest kõr- wale hoidmise eest	1 diw. tag. bat. kohtu poolt 1 kuuls sõjawäe wangistust
31.	1 diw. tag. bat. reamees	Laigor Johannes	Mitte õigel ajal teenis- tusele ilmunise eest	1 diw. tag. bat. kohtu poolt 1 kuuls sõjawäe wangistust
32.	1 diw. tag. bat. reamees	Reggon Peter Jakobi p.	Sõjawäeteenistusest kõr- wale hoidmise eest	1 diw. tag. bat. kohtu poolt 3 kuuld wangistust
33.	1 diw. tag. bat. reamees	Olin Karl Jakobi v.	Puhkusele mitte õigel ajal tagasi ilmunises	1 diw. tag. bat. kohtu poolt 3 kuuls sõjawäe wangistust
34.	1 diw. tag. bat. reamees	Heinmann Johannes Jaani p.	Sõjawäeteenistusest kõr- wale hoidmise eest	1 diw. tag. bat. kohtu poolt 1 kuuls sõjawäe wangistust
35.	Kalewlaste Ma- lewa reamees	Wiikholm Oscar Karli p.	Omawoliliselt roodust lahsumise pärast	Malewa kohtu poolt 1 kuuls wangi
36.	Tal. tag. bat. reamees	Erwin Gustaw Jaani p.	Sõjawäeteenistusest kõr- wale hoidmise eest	Sõja Kingonna kohtu poolt 1 a. 4 kuuld koda- list wangistust
37.	Tal. tag. bat. reamees	Karu Mefj. Wativei p.	Sooletu wahiteenistuse kohusetäitmise eest	Tal. tag. polgu poolt 1 kuuls ja 2 näd. türmi
38.	Tal. tag. bat. reamees	Moosberg Willeml Karli p.		Tal. tag. polgu kohtu poolt 3 kuuld ükshilil eht 1 a. kodanlist wangi
39.	Tal. tag. bat. reamees	Kant Johann. Andrese p.	Juuni kuu algusest 19. a. kuni 10 sept. 19 a. jooksus olemise eest	Sõja Kingonna kohtu poolt 3 aastaks wangi
40.	1 Katsa poll noor. al. shwitf.	Kartmann Eduard Mardi p.	2 kuulise omawolilise äraoleku pärast peale haigemajast wäljalirju- tantist ja paberi wõlt- fimisest eest	Polgu kohtu poolt 1 a. wangiroodu

Nr. Nr.	Wäeosa ja aumaste.	Siige ees ja isandani.	Misjuuguse süüteo eest.	Misjuuguse kohtu poolt ja misjuuguse karistus määratud.
41.	Jufeneri batalj. reamees	B a u m a n n Eduard Kaarti p.	Teotus olemise eest	Edja Ringkonna kohtu poolt 2 kuud ühikulist wangistust eht 4 kuud töökohal wangistust, mõne- juuguse õiguste kaotamisega
42.	Jufeneri batalj. wan. al. ohwit.	W a a r a t Armin	Omawolilise puhkuse aja pitendamise eest	1 dim. tag. bat. kohtu poolt 3 kuud peawahit
43.	Soomusr. tag. bat. reamees	H u t b e r g Johannes Jaani p.	Omawolilise puhkuse aja pitendamise eest	Tal. tag. wõlgu kohtu poolt 1 kuus ühikulist wangistust
44.	Soomusr. tag. bat. reamees	A i m a s Mihkel	Puhkufelt tagasi tule- misega hiljaks jäämise pärast	Wõlgu kohtu poolt 2 kuus õiguste kaotust
45.	Soomusr. tag. bat. woor al. ohwit.	W i i l u p Eduard Johani p	Wõlgu hääramise eest	S. M. D.-tag. bat. kohtu poolt 1 kuud arsti
46.	2 jalaw. polt reamees	J õ g i Johannes	Omawolilise puhkuse aja pitendamise eest	Wõlgu kohtu poolt 2 1/2 kuud wangi
47.	2 jalaw. polt reamees	M e h t e s o n Jaan	Omawolilise puhkuse aja pitendamise eest	Edja Ringkonna kohtu poolt 4 kuud töökohal wane- gistust eht 2 kuud ühikulist wangistust
48.	2 jalaw. polt reamees	D i r o m Mihkel	Wäeosaft törwale hoid- mise eest	2 dim. tag. bat. juures ajaw sõjawäe kohtu poolt iseraalide õiguste kaotamisega 2 a. wangiroodu
49.	2 jalaw. polt reamees	W o l t m a n n Karl	Puhkufelt tagasi ümmu- sega hiljaks jäämise eest	2 kuud wangistust
50.	2 jalaw. polt reamees	A n d r e s o n Paul	Omawolilisel puhkuse aja pitendamise eest	1 kuus wangi
51.	2 jalaw. polt reamees	W i i t a r Paul	Puhkufelt mitte sigel ajal tagasi ümmuise eest	3 kuus wangi
52.	2 jalaw. polt reamees	L a a b e r Eduard	Omawolilisel wäeosaft laskumise eest	3 kuus wangi
53.	2 jalaw. polt reamees	S i l d Eduard	Haigemajest antud puh- kuse aja pitendamise eest	1 kuud wangi
54.	2 jalaw. polt reamees	L e a Armin	Puhkufelt tagasi ilmu- misega hiljaks jäänud	2 kuud wangi
55.	2 jalaw. polt reamees	K o l l Paul	Omawolilisel puhkuse aja pitendamise eest	2 kuud wangi
56.	2 jalaw. polt reamees	L i i w Eduard	Põhjuseta puhkufelt hil- jaks jäänud	1 1/2 kuus kinni
57.	2 jalaw. polt reamees	S o a r Wolbemar	Põhjuseta puhkufelt hil- jaks jäänud	1 1/2 kuus kinni
58.	2 jalaw. polt reamees	S a u l Aleksander	Põhjuseta puhkufelt hil- jaks jäänud	1 kuus kinni
59.	2 jalaw. polt reamees	J a k o b s o n Hermann	Põhjuseta puhkufelt hil- jaks jäänud	1 1/2 kuus wangi
60.	2 jalaw. polt reamees	P a l m e n s t r a n d Aleksander	Põhjuseta puhkufelt hil- jaks jäänud	1 kuus wangi
61.	2 jalaw. polt reamees	K o l l Eduard	Mitte sigel ajal puh- kufelt tagasi ilmunud	Wõlgu kohtu poolt 2 kuus wangi
62.	2 jalaw. polt reamees	L a n i Dugo	Omawolilisel puhkuse aja pitendamise eest	Wõlgu kohtu poolt 1 kuus wangi

Mr.	Wäeosa ja auaste.	Viig-ees- ja isanimi.	Misjuguise süüteo eest.	Misjuguise kohtu poolt ja misjuguise karistus määratud.
63.	2 jalaw. polk reamees	Klaus August	Puhkufelt hiljaks jää- nud	Polgu kohtu poolt 2 kuuts wangi
64.	Sõjainiisteer. sõjariiski. töökod. reamees	Piiter Willew	Omawolikufelt puhkuse aja pitendamise eest	Tal. tag. polgu kohtu poolt 1 kuuts üksikult istumist • sõjawäe türmis
65.	4 jalaw. polk reamees	Ilhwer Aleksander	Omawolikufelt ilma ko- mando ülema loata lahingu liinilt lahkus ja komando kõõgi juurde läks teisel hommikul ilmus komandõkse tagasi	Sõjawälja kohtu poolt 2 a. wangiroodu
66.	1 jalaw. polk reamees	Mling Eduard	Puhkufelt mitte õigel ajal tagasi ilmunise eest	Polgu kohtu poolt 2 kuuts sõjawäe wangimajasfe

## Nõ 125.

Tallinnas, 15. aprillil 1920 a.

Käien Sõjawägede Ülemjuhataja päewakäsi nr. 1118, 23-st weebuarist j. a. mat-  
wuseiats lugeda.

## Nr. 126.

Tallinnas, 15. aprillil 1920. a.

Suurendan Korraldus- Walitjuse Inspektori osakonna staati järgmiste kohtabega, 10-st  
aprillist j. a. arwates.

	wanemaid kõrgema palgaga	1	450 marka kuus.
Kirjutajaid:	wanemaid	2	400 " "
	nooremaid	2	300 " "
Masina peal kirjutajaid tarwituse järele			350—600 " marka" kuus.
Käskjalg		1	200 ml. kuus.

Sõjainiistri eesti.

Kindralstaabi, Kindral-Major **Larka.**

Tallinnas, 15. aprillil 1920. a.

Käsen väeosa eht sõjaväe asutuse liikvideerimise juures järgmist juhtnõuaks võtta:

1) Käsi väeosa eht sõjaväe asutuse liikvideerimise üle antakse minu poolt vastavale ülemusele, kes omalt poolt liikvideerimise komisjoni määrab.

2) Liikvideerimise komisjon peab 5 liikmeline olema; kaks nendest liikvideeritavast väeosast või asutusest, kaks — väljastpoolt liikvideeritavat väeosa või asutust ja 1 Sõjaväe kontrolli esitaja.

Märkus 1: Väiksemate asutuste liikvideerimise komisjon võib ülemuse äranägemise järele kolme liikmeline olla — järgmiselt: üks — liikvideeritavast väeosast või asutusest, üks — väljastpoolt liikvideeritavat väeosa või asutust ja 1 Sõjaväe kontrolli esitaja.

Märkus 2: Sõjaväe kontrolli esitaja määramine peab ühisel kokkuleppel Sõjaväe Beakontrollõõriga sündima.

3) Liikvideerimise komisjoni esimehe nimetab komisjoni määrav ülemus, oma äranägemise järele, komisjoni liikmete seas.

4) Märkus: Sõjaväe kontrolli esitajat ei või liikvideerimise komisjoni esimehelt nimetada. Liikvideerimise juures peavad viibima liikvideeritava väeosa või asutuse ülem, selle majanduse ülem (kus niisugune on) ja asjaajaja.

Beale selle võib liikvideerimise komisjoni määrav ülemus, oma äranägemise järele, kui see tarvilik on, liikvideerimise komisjoni juure ka teisi isikuid nimetada, näituseks: kirjutajad, sõdurid, üleandmata varanduste korraspidamiseks ja valvamiseks j. n. e.

5) Liikvideeritud väeosa eht asutuse päevakäskude allkirjad, pitsatid, kaustad ja raamatud, peale niisuguste, mis selle punkti märkuses ja punkt II. ettenähtud, saata Sõjaväe Staapi arhiivi alalhoidmiseks.

Märkus: Sõjaväe haigemajade, ambulantside ja muu ravitusasutuste arhiivi arhiline osa (haigete raamatud, haiguste lehed, apteegi raamatud, arsti riistade nimestikud j. n. e.) saata Sõjaväe Termishoiu Walitsusele.

6) Liikvideerimise komisjoni liikmed, liikvideeritava väeosa eht asutuse poolt ja punkt 4 nimetud liikvideerimise juures tegewad olevad isikud saavad palka kuni töö lõpuni oma endiste ametite järele. Igasuguse varustuse peal on nad ühe alale jääva väeosa juures komisjoni määrava ülemä äranägemise järele.

7) Liikvideeritavas väeosas olev varandus ja varustus tuleb ära anda.

Rahasaajanduse alal: Raha äraandmist toimetada maksimate määruste järele.

Intendandi Walitsuse alal: Diivlisi Intendandi eht Sõjaväe Intendandi ladudesse.

Korteri Walitsuse alal: Korteri Walitsuse osakonda eht Korteri Walitsuse koostöösse.

Põletispuud üleanda lähemale väeosale eht kohaliku Korteri Walitsuse osakonna järele.

Kroonu kasarmute hissejeaded paigale jätta — ja koha peal kohalikele Korteri Walitsuse osakonnale eht selle esitajale üleanda.

Transport Walitsuse alal: Igasugused wankred, wäljakõõgid, reed, saanid ja jalgrattad — diivlisi intendandile eht Transporti Walitsuse ladusse. Autod, mootorrattad, nende põletis ja määrde ained — autorühmade eht auto roodu.

Loomatermishoiu Walitsuse alal: Hobused jaotada, kuni koosseisu täismäärani alale jääwate wäeosade wahel: a) Jala- ja ratsawäes — diivlisi ülemate korraldusel. b) Suurtükilwäe hõbused jaotada, diivlisi ülemä kinnitusele, Suurtükilwäe polgu ülemä, eht Raskete diivljoni ülemä korraldusel, nendele alluwa ükuste wahel. d) Selmistes punktides nimetatud hõbuste ülejäägid ära anda diivlisi loomalatfaretidesse eht hõbuste tagawarasse.

Suurtükilwäe Walitsuse alal: a) Käsi sõjariistad ja automaat lasteabindud Suurtükilwäe Walitsuse ladudesse, pääsib wõiwad ka diivlisi intendandi ladusse äraantud saada. b) Igasugune lastemoon ja määrde õlid — liikwäse parki eht Suurtükilwäe Walitsuse ladudesse. d) Suurtükilwäe ja kuuli wankrite üleandmine sünnib Suurtükilwäe Walitsuse ülemä korraldusel.

Inseneriwäe Walitsuse alal: Selle Walitsuse ladusse.

Märkus: Inseneriwäe Walitsuse ladusse tulewad äraanda ka kantselei tarbeasjad: nagu kirjutusmasinad, schaplografiid, rotatorid, trükkmasinad, arwelauad, tindipõlid, katewarred, paber j. n. e.

8) Sanitar varustus, nagu arstirohud, arstimise riistad, j. n. e., mis likvideeritawates wäeosades wõti asutustes on, tulewad äraanda Rest-Apteegi ladusse.

9) Likwidatsioon komisjon rewideerib wäeosa raha raamatuid wilmase kuu komisjoni rewideerimise päewast alates, löiti teisi majanduse osakonna wara ja materjalide raamatuid ja aruandeid aga selle kuu 1-est päewast alates, mis kuul komisjon tegevust algas.

10) Kuu aruannete kseloomuga aruanded ühes lõendawate dokumentidega saata ära mgkswate määruste järele.

11) Järgmised majanduse osakonna raamatud: laekahoidja wararaamatud, wäeosa wararaamat (inwentaari raamat), wäeosa hobuste nimelista raamat, wäeosa looma arstimise abinõude raamat (kus niisugune olemas), wäeosa sõjariistade raamat ja wäeosa sõjariistade materjali raamat saata Kõigi kontrolli sõjawäe osakonna rewisjoni jaoskonda ühes fiksetulekut ja wäljaminekut lõendawate dokumentidega.

Millal, misjugu nr. nr. all need raamatud kontrolli saadetakse, sellest tuleb wastawale warustawale walitsusele teada anda.

12) Likwidatsiooni komisjoni tegevuse alguse päewast raamatute järele alal olewa wäeanduse ja warustuse kohta, Sõjawägede ülemjuhataja pmf. nr. 906 ettenähtud waranduse liikide järele aruanded kottuseada 5-s eksemplaris. Aruannetes peab äratähendub olema kui palju mingisugust warandust igale üksikule wäeosale wõi asutusele üleantud, kui suur on puudujääk ehk ülejääk.

Need aruanded, likvideeritawa wäeosa ülema ja majanduse ülema seletusega waranduse puudujääkide ja ülejääkide kohta warustatult, saadetakse: 1) kawatse ülemusele esitatawa lõpuakti juurde, 2) Sõjawäe Warustuse ülemale, 3) wastawa warustuse walitsuse ülemale, 4) Sõjawäe Pealont rollööri ja 5) likwidatsiooni komisjoni kausta.

13) Merejõudude juhataja alla kuuluwate laewade ja asutuste likwideerimine sünnib nende samade juhtnõõride järele, peale eriala, mille kohta juhtnõõrid Merejõudude juhataja annab.

14) Likwideerimise lõpul, komisjoni määrawal ülemusel, minule komisjoni lõpu akt ettekanda.

Rindralstaabi Rindral-Major **Parfa.**

Sõjamajistri eest.

# Sõjainiistri Päewakärsud

24/12

Eesti Wabariigi Sõjawägedele.

Nr 133.

Tallinnas, 13. aprillil 1920. a.

Riikuväärt teenistuse eest muudan allnimetud sõdurite karistused, mis sõjakohtute poolt määratud ja millede täitmine sõja lõpuni edasi lükatud, järgmiselt:

Nr.	Wäeosa ja auaste.	Alg-, ees- ja isanimi.	Misjuguise süüteo eest.	Misjuguise kohtu poolt ja misjuguine karistus määratud.	Misjuguiseks karistuseks muudetakse.
1.	4. jalawäe polk, ream.	Schiffert, Martin Danieli p.	Konjakt warguse pärast Warususe Walitsuse ladust.	Sõjaw. Ringkonna kohus, 4 kuud wargistust	2 kuud wargistust.
2.	4. jalawäe polk, ream.	Mantow, Johannes Mihkli p.	Konjakt warguse pärast Warususe Walitsuse ladust.	Sõjaw. Ringkonna kohus, 3 kuud wargistust.	1 1/2 kuud wargistust.
3.	4. jalawäe polk, ream.	Ero, Nikolai Joh. p.	"	"	"
4.	4. jalawäe polk, ream.	Liiw, Johan. Pauli p.	"	"	"
5.	Tall. Tag. bat., ream.	Lehtmann, Eduard	1 paari saabaste warguse eest.	Tall. Tag. polgu kohus 3 a. tüümi.	3 kuud wargistust.

Nr. 134.

Tallinnas, 16. aprillil 1920. a.

Liikiteeritud wäeosade ja sõjawäe asutuste kaustad (kirjawahetus), raamatud ja pitsatid kään saata Sõjawägede Staabi arhiivi (Tallinn, Pargari uul. 1) alalhooldmiseks allpoolnimetud korras:

1) Ühesisuline kirjawahetus peab kronoloogilises järjekorras korralikult ühte kaustasse sisse õmmeldud olema. Puhtad (kirjutamata) lehed tulewad kaustadest välja jätta.

2) Kaustade kaaned peawad paksust, wastupidurast paberist ja terwed olema; nende peal tuleb äratähendada:

- Wasta,
- kausta number,
- wäeosa nimetus,
- jaostund (Rea, majanduse j. n. e.)
- kirjawahetuse karakter (puhtusele lastmine, ümberpaigutamine, palga nõudmine j. n. e.)
- milla kirjawahetus (kaust) algatud,
- milla " " lõpetud ja
- mitmel lehel kirjawahetus.

3) Arhiivi antawad kaustad, päewakärsud, sissetulnud ja väljaläinud kirjade raamatud j. n. e. peawad lehtede järele ära nummerdud ja viimase lehe peal asjaajamist juhataja isiku allkirjaga kinnitud olema, mille juures nummerdud lehtede arw tuleb äratähendada.

4) Kaustad, raamatud ja pitsatid saata arhiivi nimikirjade juures. Nimikirjad peawad tahes eksemplaris ja wastawa wäeosa allkirjaga kinnitud olema.

5) Salajane kirjawahetus saata eraldi harilikust kirjawahetusest.

# Mr. 135.

Tallinnas, 16. aprillil 1920. a.

Tartu Kooliõpilaste bataljoni liikviteerimise tähtaega pikendan kuni 25. aprillini s. a.

Diendus:: Minu päevakäsi nr. 32, 4-st märtsist s. a.

Märkus: Tartu Kooliõpilaste bataljoni liikviteerimise komisjoni esimehe telegramm  
1-st aprillist s. a. nr. 2414.

Kindralstaabi Kindral-Major **Larka.**  
Sõjainistri eest.



# Sõjaministeeriumi

# Gunduslik määrus.

Paatide liikumise kohta merel ja Peipsi ja Pihkwa järvedel.

## Nr. 2.

Tallinnas, 16. aprillil 1920. a.

§ 1. Peipsi ja Pihkwa järvede kallastel ja mere rannal Wene piirist kuni lõhani, kus Pihkwaõgi langeb Soomelahte, peavad kõik mootor- purje- ja aerupaadid koondatud olema selleks määratud punktidesse.

§ 2. Rairooni, kus paadid ühte punkti peavad koondatud olema, määrab kindlaks kohalike piirivalvete roodu ülem.

Paatide seisupunkti raioonis määravad ära selle rairooni paatide omanikud.

§ 3. Paatide seisupunktide juurde määratakse piirivalvete post, kes kõik välja- ja tagasisõitnud paadid üles märgib selleks määratud reamatusse.

§ 4. Kõik sõidukid, kel merel ehk Peipsi ja Pihkwa järvedel on mootorpurje-ehk aerupaadid, peavad neid registreerima kohalike piirivalvete roodu ülemaga juures.

§ 5. Registreerimise juures antakse paadi omanikule iga paadi jaoks tunnistus kohalike piirivalvete roodu ülemaga allkirjaga.

§ 6. Paaditunnistuse saamiseks peab paadi omanik ette näitama wassawalitsute wõi mõne muu wastawa omawalitsuse ajutuse poolt väljaantud tunnistuse, et ta tõesti on paadi omanik.

§ 7. Iga paaditunnistuse eest tuleb maksta riigi kasuks 10 marka.

§ 8. Paadi tunnistusse on üles märgitud: paadi omaniku nimi ja ta täieline aadress, mis-juures wahikohta raioonis paat asub, paadi nr., paadi liik ja tüüp, pikkus, laius ja iselärsed tunnistamärgid.

§ 9. Registreeritud paadi nina mõlemal küljel peab paadi tunnistuse number wärwitud olema selgelt silmapaistawa wärwiga.

§ 10. Paaditunnistus peab paadiga sõitjatel alati kaasas olema. Ilma paadi tunnistuseta on paadiga väljasõitmine keelatud.

§ 11. Paadi tunnistust peab ametiühimude esimehel nõudmisel ettenäitama.

§ 12. Paadi uue omaniku kätte minemisega kaotab makswuse endisele omanikule väljaantud tunnistus; endine omanik on kohustatud paadi tunnistuse ära andma kohalikele piirivalvete wahikohta ülemale. Uus omanik ei wõi paati wette lasta enne uue paaditunnistuse saamist. Samuti kaob paaditunnistuse makswus, kui paat asub teise bataljoni piirkonda kauemaks kui 1-ks kuuks, misjuures tähtaega piirivalvete walitsuse ülemal tarbekorral õigus on pikendada ehk lühendada.

§ 13. Paadi tunnistuse kaotamise korral antakse välja uus tunnistus peale sellekohast kuulutamist „Riigi Teatajas“ tunnistuse omaniku kulus.

§ 14. Kõik registreerimata paadid peavad kuni registreerimiseni olema kalbast kaugele wäljameetud.

§ 15. Paadi tunnistusega on purje- ja aerupaadidel luba ilma iselärselise sõidu registreerimise tähta sõita kohalike ohwitseri rairooni piirkonnas päikese tõusuist loojaminekuni kuni 12-ne merepenifoormani mere rannast ja Peipsi ja Pihkwa järvedel rahulepingust kindlaks määratud weepiirini.

Wärkus: Ille Pihkwa ja Peipsi järvedel rahulepingus kindlaks määratud weepiiri sõitmiseks on tarwis täita sellekohased wäljamaale sõitmise tingimised.

§ 16. Wäljasõites teise ohwitseri rairooni ehk merel kaugemale, kui 12 merepenifoormat rannast registreerib ennast sõitja piirivalvete rairooni ohwitseri juures.

Wäljasõitmisel paadiga päikese loojaminekust kui tõusuni ja sõitmiseks mootorpaadiga § 15-s mainitud piirkonnas registreerib ennast sõitja kohalike piirivalvete wahikohta ülemaga juures.

§ 17. § 16. aratähendatud registreerimise juures antakse sõitjale välja sõidu registreerimise täht, kuhu üles tähendatakse sõitja nimi, paadi nr., kuhu sõidetakse, wäljasõidu aeg. Kui täht välja antud õsõiduks tehakse täht sellekohane märkus.

§ 18. Sõidu registreerimise täht antakse wälja maksuta.

§ 19. Sõidu registreerimise täht on maksew ainult üheks sõiduks ja ta tuleb kohe peale paadi tagasi jõudmist ära anda kohalisele piirivalwe wahiloja ülemale, eht kui luba on saadud sadama kaptenilt, siis wiimasele.

§ 20. Sadama kaptenite poolt wäljaantud paaditumistustel ja sõidu registreerimise tähtedel on sama maksus, nagu roodu ülema, raiooni ohwitseri ja wahiloja ülema poolt wälja antud tähtedel.

§ 21. Samba wedamise juures paadiga peab igatord tarwitil lauba wedamise luba kaasas olema.

§ 22. Kui mere rannal eht Beipsi ja Bihitwa järwele kallastel leitakse paat wees ilma § 9-das ette nähtud märkideta, siis takistatakse temaga nagu merelabale uhitud kraamiga.

§ 23. Piirivalwe kohus on paatid rewiderida. Kes piirnikke selle tegevuse juures takistawad, langewad karistuse alla.

§ 24. Kui paat on tarwitada antud teisele isikule, siis wastutawad nende määruste mittetäitmisel mõlemad: paadiomanik ja tarwitaja.

§ 25. Nende määruste wastu eeskjäl karistab sõjawäe ringkonna ülem administratiivselt raharahwiga 30,000 margani, arestiiga kuni 3 kuuni eht 20 wersta piirist eemale saatmisega kuni 3 aastani. Rõiki trahwifid wõib ühendada.

§ 26. § 25 põhjal trahwitud isikutel on õigus edasi laewata 7 päewa jooksul, temale trahwi määramise kuulutamise päewast, sõjainistriile selle otsus on lõpulit.

§ 27. Need määrused peawad piirivalwe poolt trahwitult üles pandud olema mere ja Beipsi ja Bihitwa järwele kaldail olevate walwade wallamajade, piirivalwe wahimajade ja küna ja alewikkude kallaste juures.

§ 28. Need määrused hakkawad maksma 2 nädalad peale nende ilmumist „Kiigi Teatajas“. Nende määruste maksma hakkamisega kaotab maksuse 1919. a. „Kiigi Teataja“ nr. 24 avaldatud „Merejõudude juhataja“ sünduslik määrus salalauba wedamise kohta merel“.

Kindralstaabi Kindral-Major **Larka.**

Sõjainistri eest.

# Sõjainistri Päewakäsud.

**Nr. 140.**

Tallinnas, 16. aprillil 1920 aastal.

Räsen S. Ülemjuhataja poolt 22. oktoobril 1919 a kinnitatud Inseneri bataljoni ja 15. detsembril 1919 a. — Inseneri bataljoni Ponton pargi staatifid maksmusetaks lugeda ja 27. märtsil s. a. minu poolt kinnitatud Inseneri bataljoni staati tarwitusele võtta, 16. märtsist s. a. arwates.

**Nr. 141.**

Tallinnas, 17. aprillil 1920. a.

Sõjainisteeriumi Üsjade Walitseja leitnant D w e l on Wenemaalt tagasi jõudnud ja oma ametikohuste täitmisele asunud, 17. s. k. p. arwates.

Sõjainisteeriumi Kodifikatsioon osakonna sekretäri alam-leitnant S u s i, kes leitnant D w e l'i äraolekul Sõjainisteeriumi Üsjade Walitseja kohuseid täitis, käsen oma otsekoheste kohustetäitmisele asuda.

U l u s : Leitnant D w e l'i raport nr. —

S i e n d u s : Päewakäsk nr. 43.

**Nr. 142.**

Tallinnas, 17. aprillil 1920. a.

Minu päewakäsk 25. jaanuarist nr. 9, lugeda maksmusetaks 1. aprillist s. a. arwates.

**Nr. 143.**

Tallinnas, 17. aprillil 1920. a.

Räsen Ibuna wäerinnal Walga raiooni kindlustamist seisma jätta ja Inseneriwäe 3-as Lõõsall liikwideerida 1. maist s. a. Rahalised operatsioonid lõpetada täiesti ära, saadud awansiide ülejääkifi renteisse jissemaksta. Warandus üleanda Inseneriwäe Walitjusele.

Täitmisest Inseneriwäe Walitjuse ülemal Sõjawägede Staabi Alema kaudu minule ettefanda.

Kindralstaabi Kindral-Major **Larka.**

Sõjainistri eest

# Sõjamineistri Ühewakajud

Nr. 144.

Tallinnas, 18. aprillil 1920. a.

§ 1.

Wababuse Riigi nõukogu liikme kandidaadiks 2-se diviisi poolt 1-se ratja polgu kpnit Edgar Ruuski asemele määrati jellestama polgu alamkapten Aleksander Maiste.

Märkus: 2-se diviisi ülema raport nr. 3501, 8. 4. 20. a.

§ 2.

Uwaldan Scouts polgu ülemale kpten Friedrich Pinka'le märkuse Sõjawägede Staabi ülema käsu mittetäitmise pärast sündur Leo Schneider'i ülesilmise asjus.

Märkus: Korraldus-Walitsuse Rea jaostonna ülema wahetiri nr. 2681, 12. 4. 20. a.

Nr. 145.

Tallinnas, 18. aprillil 1920. a.

Endine posti-telegrafi ametnik August Luppits nimetatse Sõja tele-telegrafi jaama V-da järgu posti-telegrafi ametnikuks, 15-st aprillist j. a. arvates.

Märkus: Kindralstaabi Walitsuse Sidede osakonna ülema raport nr. 2070, 13. 4. 20. a.

Nr. 146.

Tallinnas, 18. aprillil 1920 a.

Sõjawägede Ülemjuhataja päewaläsku nr. 381, 23. juulist 1919. a. täiendan ja annan Sõja Ringkonna Kõhtu alla Tartu maakonna Sootaga walla kodaniku Johannes Tooma p. Sanderi, teda süüdistades S. R. S. § § 243, 279 põhjal.

Nr. 147.

Tallinnas, 18. aprillil 1920. a.

Dma päewaläsku 31-st märtsist j. a. nr. 65-b muutmiseks käsen anda mõid 10 solotnikku, eht aseaineid: 10 solotnikku raswa, eht 18 solotnikku sealaha, eht 24 solotnikku loomalaha, eht 20 solotnikku marmelabi — mitte 1-st aprillist, waid 1-st maist alates.

Kindralstaabi Kindral-Major Larka.

Sõjamineistri eest.

# Sõjainistri Päewakâsud.

Mr. 148.

Tallinnas, 20 aprillil 1920 a.

§ 1.

Râsen 31 detsembril 1919 a. Sõjawâgede Ülemjuhataja poolt kinnitatud Mr. „Lennuk'i“ Mr. „Wambola“ ja Sjt. „Lembir'u“ staatides ettenâhtud arsti kohad ära kaotada 1-st aprillist f. a. arwates.

Mr. r k u s: Merejõudude Juhataja raport 23 märtsist 1920 a. nr. 3220.

§ 2.

Suurendan 9 detsembril 1919 a. Sõjawâgede Ülemjuhataja poolt kinnitatud Läänemere Laewastiitu biwiskjoni staati ühe wanema arsti kohaga, palgaga 1150 marka kuus, 1-st aprillist f. a. arwates.

Mr. r k u s: Merejõudude Juhataja raport 23 märtsist 1920 a. nr. 3220.

Mr. 149.

Tallinnas, 20 aprillil 1920 a.

Râsen kôitides wäeosades, soomusrongides ja asutustes kôit pabruid, wälja arwatud arm, mis mahiteenistuse pidamiseks tarwis lâheb, niijama ka käsigranadid, miinid ja pommid Diwii-fide alla kuuluwates wäeosades liikuwatesse partidesse ja Tallinna garnisonil Suurtükkwäe Walitsuse Râsisõjariistade ladusse kohe ära anda. Wahiteenistuse pidamiseks wäeosades luban jätta iga sõduri peale 1 pall f. o. 15 tk. pabruiifi. Laskehajutuste tarwis nõuda lahtisi pabrui-ni, millel puuduwad lastid, tšint ja papp karbid.

Râsu täitmise lõpetada 1 maits ja sellest War. Wal. Ülemale teatada.

Mr. 150.

Tallinnas, 20 aprillil 1920 a.

§ 1.

Wabariigi Walitsuse otsuse põhjal 13 aprillist f. a. Râsen kôit sõjawâes olewad täkud wiibimata üleanda kohalise maatonna Riigimaade ülemale aktide põhjal, millest üks eksemplar Loo-matervishoiu ja hobustega warustus Walitsusse saata tuleb. Hobused tulewad ära hinnata alufeks 1914 iuruhind — 1 kulb rubla a 20 Ent. wõttes.

§ 2.

Wabriigi Walitsuse otsuse põhjal 13 aprillist f. a. keelan ära sõjawäe täkude ruunamise.

Mr. 151.

Tallinnas, 20 aprillil 1920 a.

Sõjawâgede Ülemjuhataja päewakâsu nr. 292 täienduseks teatan, et finise tähe õbedel raudteel sõitmises halastajate õbedega ühesugused õigused on.

Mr. 152.

Tallinnas, 20 aprillil 1920 a.

Et kôit wäeosad sõjawäe sõidu ja weodokumentidega tarwilisel mõõdul on warustatud, lõpetatakse 1-st maist f. a. raudtee jaamade komandantuurides sõjawäe sõidupiletide (lit. A.) alandatud hinnaga sõidutunnistuste (lit. B.) ja sõjawäe weopiletite wäljaandmine. Alimult era-korralistel ja rutulistel juhtumistel wõib jaama komandant oma aronâgemise järele wäeosade kirjajõude nõudmiste peale nimetatud sõidu- ja weodokumentisid wälja anda.

Rindralstaabi Rindral-Major Larka.

Sõjainistri eest

23/4  
/

Sõj a m i n i s t r i

# Päewakäsk.

Nr. 166.

Tallinnas, 21. aprillil 1920. a.

Wabaritigi Walfitus otsustas 20. aprillil f. a. wabastada sõjawäe teenistusest rahwawäelased, kes 1894. ja 1895. a. sündinud.

Wabastamise tähtpäewaks määrati 28. aprilli.

Wabastamise juures wõtta juhitudõrks minu päewakäsk Nr. 21, 10. si weebr. f. a.

Sõj a m i n i s t r i e e s t .  
Kindralstaabi, Kindral-Major **Sarka.**

NS

# Sõjainistri Päevakäskud.

Nr. 167.

Tallinnas, 21. aprillil 1920 a.

Teen kohuselt kõigi väeosade ülematele ja diviiside Intendantidele, et 1919. a. toiduainete nõudmise raamatute juured, kui ka tarvikamata jäänud raamatud, saaksid kõige lähemal ajal Sw. War. Ülema Asjade Valitsuse Rahasaajanduse osakonna kontroll joostkonda jaadetud.

NS

## Nõ 168.

Tallinnas, 21. aprillil 1920. a.

Luban 1-st aprillist j. a. armates ohvitseridele, arstidele, ametnikkudele ja sõduritele, keda väeosade ja asutuste likvideerimise ehk ümberwormeerimise puhul kõrgema palgaga kohta pealt ülewiiatse ameti peale, kus väiksem palk on, eubist kõrgemat palka ebasi maksta kuue kuu jooksul.

## Nõ 169.

Tallinnas, 21. aprillil 1920. a.

Sõjaväe Ringkonna kohus määras 2. juunil 1919. a. Valti bataljoni reservi ülemale polkownik Theodor Stakelberg'ile M. S. § 271, 285, 286 ja S. M. S. nr. 148 p. 1 põhjal üks kuu aresti peawahis, aga 3. mail 1919. a. amnestia seaduse p. 8 põhjal vabastada polkownik Stakelberg'i karistusest ühes kõige selle tagejärebeega, kohtutulud riigi kassa peale võtta.

4. märtsil 1920. a. arutas riigi kohus kriminaal osakonnas sõjaväe Prokurööri kasvatsooni protesti Sõjaväe Ringkonna kohtu otsuse peale 2. juunist 1919. a. polkownik Theodor Stakelberg'i süüdistuse asjas S. M. S. § 148 p. 1 põhjal ja otsustas: Sõjaväe Ringkonna kohtu otsuse 2. juunist 1919. a. amnestia seaduse tarvitusele võtmise ja kohtu tulude kohta ümbermuuta ja tunnistada, et polkownik Theodor Stakelberg Sõjaväe Ringkonna kohtu poolt määratud karistusi kandma ja kohtu tulud maksuma peab, aga tema maksu-jõueduse korral need tulud riigi kassa peale võtta.

Otsus läts seadusliku jõusse 4. märtsil 1920. a.

Peawahhi ajemel määrann polkownik Stakelberg'ile üks kuu kodust aresti teenistuse kohuste täitmisega.

Märkus: Aratirjad Sõjaväe Ringkonna kohtu otsusest 2. 6. 20. a. ja Riigi kohtu otsusest 4. 3. 20. a.

## Nõ 170.

Tallinnas, 22. aprillil 1920 a.

Annan Sõjaväe Ringkonna Kohtu alla Harju maakonna Juuru walla kodaniku Eduard Priidiku p. Tailor'i ja sellejama walla kodaniku Priidik Hansu p. Tailor'i neid süüdistades, M. S. § § 1459 ja 2. 1634, 14, 1459 ja S. M. S. § 279 põhjal.

Kindralstaabi Kindral-Major Larfa.  
Sõjainistri eest.

SÕJAMINISTRI  
**Päewakäsk.**

**Nõ 169-a.**

**Tallinnas, 21. aprillil 1920. a.**

Luban Babariigi Sõjakooli Merewäe klassi lektoritele W. Kusjon'ile ja leitnant August Gustawson'ile iga tunni eest 10 marka lisataju maksta.

**M ä r k u s:** Merejõudude juhataja raport nr. 3595, 3. 3. 20. a.

Kindralstaabi Kindral-Major **Larka.**  
Sõjainistri eest.



# Sõjainistri Päewakäsu d.

Nõ 171.

Tallinnas, 22. aprillil 1920 a.

Teslujuliku ülespidamise ja liiduwäärt teenistuse eest wabastan karistusest ja sellega ühenduses olematest tagajärgedest: Tartu sõjawäe haigemaja sanitar Leonhard Jakob p. Wiik'i, Kuuperjanowi Partisaanide polgu rahwawäelased: Arwed Gustawi p. Pärtin'i, August Juhani p. Pille, Jaan Jaani p. Janno ja Eduard Aldo p. Sellberg'i ja Tartu kooliõpilaste bataljoni rahwawäelased: Leonhard Mardi p. Pääsuke'je, Woldemar Jakob p. Riisler'i ja Robert Hendritu p. Kumm'i.

Mus: Sõjawägede Ülemjuhataja pwt. Nr. 1130, 26 weebuarist 1920 a.

Nõ 172.

Tallinnas, 22. aprillil 1920 a.

Teslujuliku ülespidamise ja liiduwäärt teenistuse eest wabastan karistusest ja sellega ühenduses olematest tagajärgedest: 3 Piiriküti bataljoni r/m. Aleksander Mihkli p. Stranbson'i, Transporti ja Etapi Walitsuse Tartu Weoabinõude paranduse töbtoja r/m. Saul Vilosson'i, Matka polgu r/m. Julius Riik'i, Laarropalitse Soomusrongi nr. 3 r/m. Jüri Mihkli p. Kõwastibus ja muuban ümber Pääskülla wangilaagri 2 Wahi Komando r/m Paul Jakob p. Ilmas'ele määratud karistuse 2 kuulijets üksikliku wangistujets, eht 8 kuulijets kodanlike wangistujets — teenistuse õiguste kaotamisega ja karistatute liiki ülewiiimisega.

Mus: Sõjawägede Ülemjuhataja pwt. nr. 1130, 26 weebuarist 1920 a.

Nõ 173.

Tallinnas, 23. aprillil 1920 a.

Sw. Ülemjuhataja päewakäsu Nr. 426, 2 augustist 1919 a. muutmisets käsen kõigele sõjawäelastele palka maksta üks kord kuus igal wiimasel kuupäewal mööbaläinud ärateenitud aja eest.

Teslujuliku ülespidamise ja liiduwäärt teenistuse eest wabastan karistusest ja sellega ühenduses olematest tagajärgedest: 3 Piiriküti bataljoni r/m. Aleksander Mihkli p. Stranbson'i, Transporti ja Etapi Walitsuse Tartu Weoabinõude paranduse töbtoja r/m. Saul Vilosson'i, Matka polgu r/m. Julius Riik'i, Laarropalitse Soomusrongi nr. 3 r/m. Jüri Mihkli p. Kõwastibus ja muuban ümber Pääskülla wangilaagri 2 Wahi Komando r/m Paul Jakob p. Ilmas'ele määratud karistuse 2 kuulijets üksikliku wangistujets, eht 8 kuulijets kodanlike wangistujets — teenistuse õiguste kaotamisega ja karistatute liiki ülewiiimisega.

Mus: Sõjawägede Ülemjuhataja pwt. nr. 1130, 26 weebuarist 1920 a.

Nõ 174.

Tallinnas, 23. aprillil 1920 a.

Räsen nende sõjawäe osade, asutuste ja Walitsuste ülemaid kus koosseisudes (staatides) liikumise abinõud ettenähtud on, nende poolt, sõjawäe Kontrolli esitajate wäljalatsumisets korbadel wiimastele omalt poolt liikumise abinõud tarwitada anda.

Sõjainistri eest

Kindralstaabi Kindral-Major Sarka.

Sõjawäe trükituba.

# Sõjainiistri Päevakäskmused.

**№ 175.**

**Tallinnas, 23. aprillil 1920. a.**

Suurendan 12. oktoobril 1919 a. Sõjavägede Ülemjuhataja poolt kinnitud Rindluse Raaste Suurtüki Diviisjoni staatis ettenähtud Majanduse ülemal palka 950 marga pealt 1075 mrg. peale 1-st maist 1919 a. arvates.

Märkus: 2-se Diviisji ülemal raport Nr. 2390, 4. 3. 20. a.

**Nr. 176.**

**Tallinnas, 23. aprillil 1920. a.**

Wiimasel ajal on kohalike elanike poolt palju kaebusi tulnud, et sõdurid endid linna uulitsatel, iseäranis Tallinnas ja Tartus, halvasti üleval peavad, tihti joobnud olekus märatsevad, naisterahvaid haavavad ja lohakalt riides on.

Käsen Garnisjoni ülemal sellele huliganfufele lõhe lõpu teha, kõige karmimaid abinõusid tarvitufele võttes. Kõik kinnipeetud ja trahvitud sõdurid tulevad registreerida, aratähendades misfugufes väeosas keegi teenib ja iga laupäew Tallinna Garnisjoni ülemal kaudu minule ette kanda, väeosade ja aruluste ülemal vastutufele võtmiseks.

**Nr. 177.**

**Tallinnas, 23. aprillil 1920. aastal.**

Geofujuliku ülespidamise ja kiiduväärt teenistuse eest vabastan karistusest ja sellega ühenduses olevateft tagajärgedest: 1-se jalaväe polgu r/m. Aleksander Jahani p. Sunderi ja Riisfaroopalise Soomusrong Nr. 4 r/m. Oscar Liiberi.

Märkus: Sõjavägede Ülemjuhataja Päevakäsk 26. 2. 1920 a.  
Nr. 1130.

**№ 178.**

**Tallinnas, 23. aprillil 1920. a.**

Wabariigi Walitus oifustas 17 aprillil f. a. lubada kanda: minu wanema abjutandile, alamkapten Nikolai Wilbenau'le, noorema abjutandile, alamleitnant Arnold Riggol'ile ja Scouts polgufst leitnant Gerhard Berllile neile annetud Soome Walge Koofti rüütli ordu 2-se klasfti aumärke.

Märkus: Wabariigi Walitufse asjade walitfeja wahetiri Nr. 2818, 19. 4. 20 a.

Sõjainiistri eest:  
Rindralftaabi Rindral-Major: **Larka.**

**Sõjainiistri**  
**Päewakäsk.**

**Nr. 179.**

Tallinnas, 24. aprillil 1920. a.

Annab Sõjawiie Kinglonna Kohtu alla Tartu maakonna Saare walla lohaniku Woldemar Kaarli p. Saumets'a, teda süüdistades N. S. § 13, 1634, 1459 p. 2 ja S. N. S. § 279 põhjal.

Sõjainiistri eest:

Rindralstaabi Rindral-Major Larka.

**Sõjainiistri**  
**Päewakäsk**

**Nr. 180.**

Tallinnas, 26. aprillil 1920. a.

Annab S. N. S. art. 1347 korras Sõja Kinglonna Kohtu alla Wiljandi maakonna Lagopera walla liikme Nikolai Ennu p. Weidenberg'i, Pihlwa linna lohaniku Nikolai Peetri p. Gromow'i, Petseri maakonna Slobodka walla liikmed: Iwan Iwani p. Kosalwitsh'i, Piisa Jakob t. Karnaskind'i, Natalja Peetri t. Terentjewa't, Aleksei Iwanow'i, Egor Kononow'i ja Saare maakonna Maasi walla liikme Mihkel Juhani p. Siinor'i süüdistuse asja, teda Ajutise Walitsuse määruse 25. märtsist 1919. a. § 19 p. I. ja 2 ja U. N. S. art. 108 p. 6 põhjal süüdistatse.

Sõjainiistri eest:

Rindralstaabi Rindral-Major Larka.

# Sõjamineistri B ä e w a k ä s t.

Nr. 185.

Tallinnas, 26. aprillil 1920. a.

§ 1.

Räjen kindluste ehituse osakonna majanduse jaoskonda ümber nimetada Merekindluste Majanduse jaoskonnaks, 15-st aprillist j. a. arwates.

§ 2.

Suurendan 26. märtsil j. a. Sõjawägede Ülemjuhataja poolt kinnitatud Merekindluste majanduse jaoskonna staati järgmiste uute kohtadega, 15-st aprillist j. a. arwates:

Asjaajaja	1	põhipalk	850	marka kuus.
Warahoidja	1		400	" "

Märkus: Merejõudude juhataja raport 14. aprillist j. a. nr. 4035.

Sõjamineistri eest:

Kindralstaabi Kindral-Major L a r k a.

# Sõjamineistri B ä e w a k ä s t.

Nr. 186.

Tallinnas, 27. aprillil 1920. a.

Sõjamineisteriumi kantselei kui ka majandus asjaajamise likvideerimiseks määratud komisjoni järgmises koosseisus:

Estmees: sõjawäe ametnik R o p p e l. Liikmed: ametniku asetäitja L a b b i ja ametnik R o d s. Sõjawäe kontrolli ehitaja wanema kontrollöri L a b e r g'i osawõtmisel.

Komisjoni juurde määratud sõjawäe ametniku R a t t e n b e r g'i, waltweebel kirjutaja D ö p i k'u, wanema kirjutaja F i s k a r'i, noorema kirjutaja S a r w'e ja naiskirjutajad K r e i m a n n'i ja L u i k m i l'i

Komisjoni kokkufutsumise jätan estmehe hooldeks.

Sõjamineistri eest:

Kindralstaabi Kindral-Major L a r k a.

Secretär: Leitnant D w e l.

# Sõjaministri Päevakäsu.

№ 187.

Tallinnas, 26. aprillil 1920. a.

Ualban Wabaritgi Walitjuse otsuse 21. aprillist 1920 a.: „Wabaritgi Walitjuse otsus 6. webruarist 1919 a. sõjawäelaste maksuta kirjade saatmise kohta maksuwetatks lugeba, 15-st maist 1920 a.

№ 188.

Tallinnas, 26. aprillil 1920. a.

Cestujuliku ülespidamise ja kiiduwäärt teenistuse eest wabastan karistusest ja sellega kshendusess olewatest tagajärgebest: Tallinna tagawara polgu disiplinär roodu r/m.r/m.: Siiri Moseje p. Warma, Johannes Johani p. Lepmann'i, Tallinna tagawara polgu isääralise roodu r/m.r/m.: Gustaw Jakob p. Mänd'i, Udo Udo p. Rippermann'i, Johannes Hansu p. Baher'i, Johan Kusta p. Teng'i, Tallinna tagawara polgu tehaste tööliste roodu r/m. Jaan Kustase p. Spuul'i, Wahi bataljoni 6 roodu r/m. Johannes Matto p. Mäeunt'i, Tallinna tagawara polgu disiplinär ja isääralise roodu r/m.r/m. Hans Hansu p. Mathiesen'i, Anton Hansu p. Kruus'i, Soomusrongi Diwisi Ritsaroopaliste Soomusr. riititu komando r/m. Paul Sann'i, Soomusrongi Diw. Tagawara bataljoni 7 roodu r/m. Mihtel Andrese p. Almas'e, Soomusrongi Diw. Tagawara bataljoni õpe komando r/m. Aleksander Karli p. Lindret'i ja muudan ümber Tallinna Tagawara polgu disiplinär ja isääralise roodu r/m. Friedrich Peetri p. Woll'ile määratud karistuse 2 kuuliseks üüsil wangistuseks sõjawäe türmis — teenistuses mõnesuguste õiguste kaotamisega ja karistatute liiki ülewüümisega.

Alus: Sõjawägede Ülemjuhataja pwl. Nr. 1130, 26 webruarist 1920 a.

Sõjaministri eest:

Kindralstaabi Kindral-Major Larla.

# Sõjamineistri Päewakäsu.

Nr. 189.

Tallinnas, 27. aprillil 1920. a.

Wabariigi waltijuse otsuse põhjal 23. ja 26. märtsil s. a. (R. L. nr. nr. 47/48 ja 49/50) Kindral-leitnant Laidoner'i ja Kindral-Major Soots'i staatist wäljajäänuks lugeda, mõlemaid 27. märtsist armates.

Nr. 190.

Tallinnas, 27. aprillil 1920. a.

Sw. Ülemjuhataja päewakäsu nr 646, 12. oktoobrist 1919. a. punkt 14 muutmiseks käsen merewäelastele, traalimise töödel wiibimise aja eest 10 margalise päewaraha asemel 20 margalist päewaraha maksta.

Nr 191.

Tallinnas, 27. aprillil 1920. a.

Täiendamiseks Sõjawägede Ülemjuhataja päewakäsu nr. 1204 teatan, et Wabariigi wõidulaenu piletite müük jälle awatud on. Järgmine loofimine saab olema 1-sel juulil, kus igamees jällegi oma õnne katsuma võib: saiwad ju esimesel loofimisel nii mitmetgi õnne osalisteks, kuid siis oli wõitmiseks tingimisi vähem, sest et pileti wähem müüdud oli ja rohkem wõitu siiski omaks wõis langeda. Et wõitmiseks paremaid tingimisi saawutada, tuleks pileti wõimalikult rohkemal arwul omandada, milleks need kellel piletid juba muretsjetud, weel abiks peakswad tulema neile, kes ostnud ei ole ja nüüd muidugi ostawad. Teisest küljest kohustab meid selleks ka tõlise kodaniku isamaalik tunne, sest et riigil rahamärkide puudus tuntawalt suur on ja ta neid arwuliselt ei pruugiks rohkemal määral wälja lasta, mis meie raha kurssi all ruts. Piletite hind on küll 105 marga pealt 110 mk. peale tõstetud, aga see ei ole muud, kui sellega seletataw, et nende wäärtus raha turul tõuseb, mida rohkem müüdud ja vähem järele jädnud. Nagu harilikult, võib ka praeguse wõidulaenu juures korduda, et loofimiste eel enam pileti korda ei lähe omandada, sest et nad igatahes selleks ajaks kõik wälja on müüdud ja nende wäärtus raha turul kõrgele krunnitud, nii et waelem inimene neid enam osta ei wõi. Et mitte pärast sellesama pileti eest rohkem maksta, n. l. praegust 110 marga eest omandada võib, on muidugi soowitaw, et igaküls neid nüüd ostaks, kus selleks kõige parajam aeg. Et sõjawäe osades ja asutustes asi hõlbustatud ja kättesaadavam oleks, käsen kõiki wäeosade ja asutuste ülemaid, nagu eelmisel korralgi, Riigikassa Peawalitsusest, eht renteist, müügi jaoks wõidulaenu piletid nõutada. Piletite saamise tingimised on

endised, ainult sõdurite huvides, võib neid kaks korda suuremal arvul saada, kui päewakäsus nr. 1204 ära oli määratud, sest et endises normis mõetud piletitest mitmes wäeosas puudus tuli. Tasu müümisest osawõtjatele müüdüd pileti pealt jääb endiseks, see tähendab 2 marka. Riigi ja sõjate huvides käsen piletid kogu muretseada, et nende puudusel asi mitte pikale ei weniks.

Sõjainistri eest:

Rindralstaabi Rindral-Major: **Larka.**

# Sõjainistri Päewakäsk

Nr. 194.

Tallinnas, 29. aprillil 1920. a.

Ühes lewadiste soojade ilmadega ja läheneva suwega ligineb külgehakkawate haiguste, iseäranis kõhuhaiguste hädaoht. Wilmaste hulka kuuluvad kõhutõbi, kolera ja kõhupoetõbi. Et sõjawäelased üksteisega lähedalt kokku puutuvad ja mõni kord ka olude sunnil halvades terwishoidelistes tingimistes on sunnitud wihima, siis võib haiguste laiali lagunemine sõjawäes iseäranis suurt hoogu wõtta. Et haiguste tektinisi ära hoida ja laiali lagunemisele tõkseid teha, käsen järgmisi juhtnõude tarwitusele wõtta:

1) Iseäranis ettevaatlik peab olema joogiwee tarwitamise juures. Joogiweeks tarwitada võimalikult hallitate ja kaewude weit. Jõgede ja järwede weit võib tarwitada ainult keedetult. Kõige parem wee puhastamise abinõu on wee keetmine. Wäeosades ja asutustes peab selle eest hoolt kandma, et alati keedetud weit tarwilisel määral saadawal oleks. Hallitab ja iseäranis kaewud tulewad puhtad hoida; kui tarwilik, siis igasuguseid parandusi ja ümberehitusi ette wõtta, et mustus mitte sisse ei sattuks. Rahtlased kaewud, puhtuse mõttes, tulewad kinni panna ja nende asemel uued ehitada. Wäeosja ehl asutuste arstid peawad alaliselt sõjawäelastele tarwitada wee warustuse ja puhtuse üle walmama ja kontroleerima, kui võimalik, bakterioloogiliselt analüüsi abil. Wee hallitate ja kaewude parandamise ja ümberehitamise juures reaülemusel, arstidel ja dwilisi inseneridel käsitäes üksmängiselt töötada.

2) Mä ja puuwilja tarwitada ainult keedetult.

3) Toiduaineid hoida ja wädada puhtalt ja kaetult, et kärpsed ligi ei peajeks.

4) Söögi juure asuda pestud, puhasste kätega.

5) Wäljakäigud asutada eemale wäljakäigu kohtadest, hobuste ja loomade tallidest või seisukohtadest ja igasugustest mustuse kohtadest, kus alati palju kärpsed leidub.

6) Söögileetjad peawad terwed ja puhtalt riides olema; kõõlide juures peawad olema alati puhtad käteri titud ja tarwilik arw seepi käte pesemiseks.

7) Toidu jätiseid mitte igale poole laiali paisata, waid wifata ainult selle tarwis kaewatud auladesse, misuguseid pooleni täisgaamise korral kinni ajada.

8) Glukohtade ja ruumide umbruse roojastamisi wäljajehidetege ei tohi ette tulla. Iga sõjawäelaste eluruumi või seisukoha juures peab olema wäljakäigu koht. Selleks tarwitada mitte alla  $\frac{1}{2}$  arfina sügawaid kraawisi. Kraawid peawad olema laudabega või olkstega ümbritsetud või kaetud ja neil peawad sellekohased puksid peal olema. Wäljakäigu kohad peawad olema tarwilikul kaugusel eluruumidest ja kõõlibest ja mitte lähemal kui 60 sülba weewõtmise kohtadest. Kui kraawid umbes pooleni täis on, tulewad wanad kinni ajada ja uued kaewada. Kraawidesse tuleb wähemalt kord päewas kas kustutamata lupja, kloorlupja, karboolhapet, turba või harilikult mulda riputada. Wäljakäigu kohad, mis eluruumide juures leiduwad ja mis harilikult weiteke arwu elanikkude tarwis määratud, ei tohi tarwitatud saada, waid tulewad peale sellekohast desinfektshooni kinni lüüa. Nende määruste elluwõtmiseks peawad kõik võimalikud abinõud käsitusele wõetama ja ülemus on kohustud selle järele walmama, et määrusi täidetaks.

See päewatäsi tuleb igas wäeosas ja asutuses ette lugeda ja nähtawatele kohtadele üles panna.

Sõjainistri eest:

Kindralstaabi Kindral-Major Sarka.



# Sõjainistri Päewakäsk

Nr. 196-a.

Tallinnas, 29. aprillil 1920. a.

Soomusrongide diviisi ülem polkownik Karl Parts kandis ette, et tema on 17-mal aprillil s. a. Tartu haawa kliinikusse astunud, oma endist läe haawa rawit-  
sena. Tema asemikuks määrati ajutiselt jellesama diviisi ülema abi alampolkownik  
Arnold Hinnom'i.

Märkus: Polkownik Parts'i telegramm, 17. 4. 20. a. ja alampolkownik  
Hinnom'i telegramm Nr. 68, 16. 4. 20. a.

Sõjainistri eest:

Rindraltaabi Rindral-Major Parla.

# Sõjainistri

## Päewakäsud.

Nr. 197.

Tallinnas, 30. aprillil 1920. a.

1-se Tallinna Sõjaväe Haigemaja Ülemarstile Viikile avaldan noomituselubamata tooni tarvitamise eest ametlikus kirjawahtetuses Sõjaväe Korterite Valitjuse Ülemaga, kümnit Parnu u. korteri asjus.

Diendus: 1-se Tallinna Sõjaväe Haigemaja Ülemarsti raport Terwishoiu Valitjuse Ülemale, 14. aprillist j. a. nr. 3171.

Nr. 198.

Tallinnas, 30. aprillil 1920. a.

Ühest, minule seaduslikes korras ettekantud, eeluurimise materjalist selgub, et mõnede Sõjaväe Warustuse Ülemale alluwate ametnikkude poolt on kordasaadetud üleastumisi, mis sfaldawad majanduskorra ja arwepidamise rikumisi. Selle asjaolu peale ei olnud S. Warustuse Ülema, Põlkownit Reimann'i poolt õigel ajal tähelepanekut pööratud, milles leian nõrka järewalwet tema alla usaldatud ametnikkude suhtes, mis ettenähtud S. S. R. XXII r. par. 173.

Selle süüteo eest ametikohuste täitmisel avaldan Põlkownit Reimann'ile noomitusel.

Nr. 199.

Tallinnas, 30. aprillil 1920. a.

Ohwitseride referwis olewat sõjaaegset ametniku Eduard Tõnu p. Viikwaali, kes Sõjaväe Ringkonna Kõhtu poolt 13. augustil m. a. N. S. § 283 põhjal üheks kuuks aresti mõisteteti, misjagune karistus S. N. S. 8 lisa 1 märkus 4 järele wiieteistkümneks päewaks linnistumiseks peawahisümber muudeti ja S. R. S. § 1429 lisa X p. 2 järele kuni sõjalõpuni edasi lükkati, wabastan eestujulku teenistuse eest temale määratud karistusest, ühes kõigest sellega ühenduses olewatest tagajärgedest.

Allus: Sõjaväe Warustuse Ülema wahetiri nr. 2514.

Sõjainistri eest:

Kindralstaabi Kindral-Major Larka.

# SÕJAMINISTRI

## Päewakäsk.

Nr. 201.

Tallinnas, 30. aprillil 1920. a.

Minu päewakäsk nr. 116, 13-st aprillist s. a. muudetakse järgmiselt: Käsen Wabariigi Sõjakooli lektorile Turkow'ile kindlat palga maksta 800 marka kuus, peale tundide eest saadud tasu, 5-st jaanuarist s. a. arvates.

Märkus: Wabariigi Sõjakooli ülema raport nr. 2839, 27. 4. 20. a.

Sõjaministri eest:

Rindralstaabi Rindral-Major Larla.

# Päewakäänd.

**Nr. 202.**

Tallinnas, 30. aprillil 1920 aastal.

Üld. jur. August Hanko tähtis Sõjaministeeriumi ehitaja kohuseid Eesti ajemitu juures Soomes 4. jaanuarist kuni 26. novembrini 1919. a.

Selle aja eest näuda temale palk wälja 3000 Soome marka kuus.

Siendus: Sõjaministri wähekeri 4. jaanuaril 1919. a. nr. 53 ja Sõjaministri pääwajad 5. oktoobrist nr. 61, 13. oktoobrist nr. 63 § 1 ja 26. novembrist nr. 82.

**Nr. 203.**

Tallinnas, 30. aprillil 1920. a.

Kodifikatsioonide osakonna ülemale peale panem Sõjanduslooma sekretäri kohused.

**Nr. 204.**

Tallinnas, 30. aprillil 1920. a.

Uwaldan teadmis- ja käsitamiseks Wabariigi Wälisuse poolt 11. aprillil f. a. wastu wõetud ja Wärgi Wälisuse poolt 24. aprillil f. a. nr. 59/20 awaldatud ajatijeb määrused wabatahtlikult üleaja teenijate rahwawälaste kohta.

§ 1. Wabatahtlike wõetatje teenistusse terwituse järele koosseisudes ettenähtud kohtade peale kõigise maa, ma ja lennawäe osadesse ja asutustesse:

1. Reateenistusse — meelwõelisi ja hõdemannist alates kuni kaprali ja esimese järgu madruseni, wiimased isikud ametust ühes armates.

2. Riivitu teenistusse — eriteadlasi (spetsialiste) nende ametite peale, millede p. ligad ülemalnimetatud reateenijate palladele wastawad.

§ 2. Wabatahtlikude teenistusewõtmine seisab polgu ülemale õigustega ülemale wõimu piirides.

Welskerid, loomawelskerid ja fauniteerid wõetatje teenistusse terwishoju ja loomaterwishoju Wälisuste ülemate korraldusel.

§ 3. Teenistusewõtmine sünnib sellekohase palwefirjade põhjal, mille wabatahtlik selle wäeosa ülemale, kuhu ta teenima soowib astuda ära annab.

Märkus: Palwefiri on morgimatast waba.

§ 4. Teenistusse astujad peawad wastuwõtija wäeosa ülemale korraldusel arstitult läbi waadatama.

Teenistusewõetawad peawad termislikult rahwawälale wastuwõtmise nõuetele wastama.

§ 5. Wabatahtlik on kohustatud vähemalt üks aasta teenima.

§ 6. Wabatahtlikud käiwad kõigi sõjawäeasutuste alla üleilbiste määruste järele niisama kui ajateenijad rahwawälastes.

§ 7. Wabatahtlik wõib teenistusse wabastatud faada selle wäeosa ülemale korraldusel, kellest teenistusewõtmine oleneb, järgmistel põhjustel:

- 1) teenistuse kestuse tähtaja lõpul.
- 2) koosseisu kätendamise puhul.
- 3) administratiivses korras — teenistusseks kolimatuse pärast.
- 4) kohtu läbi.
- 5) haiguse tagajärjel, arstlike komisjoni otsuse põhjal.

Märkus: 1. Administratiivses korras wabastamist oisustab ülem diwisi ülemale õigustega.

Märkus: 2. § § 1, 2 ja 5 ettenähtud korradel makstakse wabatahtlikule ühe kuul põhi ja protsendiline lisapalk ette.

§ 8. Wabatahtlikud saavad järgmist rahalist tasi:

I. M a a j a l e n n u w ä e s :

- 1) põhipalka — wastawa ameti järele;
- 2) lisapalka wabatahtliku teenistuse eest 75% suuruses põhipalgast.

II. M e r e w ä e s :

- 1) põhipalka — kütse astme (sbanio) järele;
- 2) lisapalka wabatahtliku teenistuse eest — 50% suuruses põhipalgast.
- 3) lihtasu tegeliku eriteadliste kohustekäitmise eest juurdelistatud tabeli järele.

§ 9. Kõike muud otselohest rahalisi ülaspidamist nagu päewaraha, tunniraha komandeerimise raha jnz. saavad wabatahtlikud teenijad ajateenijatega ühesugustel alustel ja määral.

§ 10. Toidu ja ihutatte warustust saavad wabatahtlikud rahwamäelased samal alusel ja määral kui ajateenijad rahwamäelased.

M ä r k u s : Teenistusest wabastamise puhul §§ 7 p. 1, 2, ja 5 ettenähtud kordadel saavad wabatahtlikud 1 kuu toiduainete raha ette ja riide warustust samal määral kui ajateenijad rahwamäelased viimasel teenistusest wabastamise korral said.

§ 11. Korter, kütte ja walgustus antakse wabatahtlikudele natuuras, samadel alustel kui ajateenijatele rahwamäelastele.

§ 12. Perekonna abiraha saavad wabatahtlikud kõigi sõjawäelastega ühesugustel alustel.

§ 13. Wigastuste kordadel ja töövõimtu kaotuse puhul teenistuses, saavad wabatahtlikud rahwamäelased pensioni samadel alustel, kui ajateenijad rahwamäelased.

§ 14. Kui ajutised määrused teenistusaasta jooksul muudetakse siis painutatavad endid wabatahtlikud uute määruste alla kuni teenistusaasta lõpuni.

Peaminister: J. Tõnisson, Sõjaminister N. Sunko.

W. W. asjad: Walitsja: N. Terra s.

## Mr. 205.

Tallinnas, 30. aprillil 1920. a.

Sõjawäe Ringkonna kohus määras 30-dal juulil 1919. a. Kergla walla kiitri Sõri Sõri p. Lõhmus'e, kes ennast Wabariigi sõjawäes ametnikuna registreerinud N. S. § 14.12 põhjal ameti aukraadi ormandamise ja teenistuse lehe wõltsimise pärast kõige ihearaliste wiguste kaotamisega üks aasta wangu roodu, kohutukulud kohtualuse peale panua, ehk tema maksujõuetusel riigi kassa kanda wõtta.

5-dal märtsil 1920. a. erutas Riigi kohus kriminaal osakonnas Sõri Lõhmus'e palwet Sõjawäe Ringkonna kohtu otsuse 30-ist juulist-1919. a. uuesti läbiwaatamise üle ja otsustas Sõri Lõhmus'e palwet tagajärjeta jätta.

Otsus on lõpwormis välja kuulatud 1. augustil 1919. a.

M ä r k u s : Sõjawäe Proturööbri rahetiri nr. 2804, 21. 4. 20. a.

## Mr. 206.

Tallinnas, 30. aprillil 1920. a.

Sõjawäe rahujalale ülewiimisega saab tema arw minimumini vähendatud.

Selle tagajärjel tuleb ka wahipostide arwu vähendada, ehk sõjawäelaste wahitide asemel palgata eraisikuid, kus see võimalik ja lubatav on.

Seda silmaspidades käsen kõikide wäeosjade ja asutuste rahalaekade juurest sõjawäelased wahib ärawõtta.

Kõik rahajumad tulewad hoida renteides jooksul arwel, nagu see Riigi Teatajas nr. 35, 1919. a. on äranähtud, kust neid võib wäljawõtta ainult jooksuwateks tarwitusteks.

Kindralstaabi Kindral-Major Larfa.

Sõjainistri eest

# SÕJAMINISTRI

## Päewakäsk.

Nr. 205-a.

Tallinnas, 30. aprillil 1920. a.

Awaldan täitmiseks Wabariigi Walitsuse poolt 12-dal aprillil s. a. wastusõetud sõjawäe meditsiini ja weterinäär arstidele ohwitseri aukraadide andmise seaduse.

Mutaju ettepanekud käsen teha S. Ülemjuhataja päewakäskluses nr. nr. 79, 165, 273, 337, 449, 607, 634, 803 ja 1005 kindlaks määratud juhtimise järel.

Sõjawäe Meditsiini- ja Weterinäär-arstidele ohwitseri aukraadide andmise seadus.

### Üleüldine jagu.

§ 1. Kõigile sõjawäe meditsiini- ja weterinäär-arstidele antakse ohwitseri aukraadid, juurde lisades harilikule riwi-ohwitseri aukraadile, sõna „sanitaär“, „weterinäär“, näituseks: sanitaärleitnant, sanitaär-aselapten, sanitaär-polkownik, weterinäär-lapten, weterinäär-polkownik.

### II.

Sõjawäe teenistuses olevate arstide ja loomaarstide sanitaär-ohwitserideks ehk weterinäär-ohwitserideks ümbernimetamise korral.

§ 2. Sõjawäearstid ja loomaarstid, kel endine Wene kodanlik aukraad, nimetatke ümber sanitaär-ohwitserideks ehk weterinäär-ohwitserideks.

§ 224-da lihas awaldatud tabeli wastawuse järel, ainult selle wahelga et riiginõunikule antakse maawäes polkowniku ja merewäes kapteni aukraad, wanusega kolleegia-nõunikuts ülendamise päewast. Kolleegia-asjesor nimetatke merewäes ümber wanemleitnandiks, wanusega nimenõunikuts ülendamise päewast.

§ 3. Sõjawäearstid ja loomaarstid, kel ei ole endiseid Wene kodanlik aukraadid, nimetatke ümber sanitaär-leitnandiks ehk weterinäär-leitnantideks, wanusega sõjawäe teenistusse astumise päewast, kui Eesti nii ka endise Wene sõjawäele.

Arstide ja loomaarstide, sanitaär-ohwitserideks ehk weterinäär-ohwitserideks ülendamine, kes weel ei ole sõjawäes teeninud.

§ 4. Arsti ehk loomaarsti nimega kõrgema õpeasutuste lõpetajad lomandeeritakse 2-ks kuuks riwi, jala ehk ratsawäe osasse sõjawäelaste kolledega tutwumiseks ja fise garnisoni, riwi ja distsiplinaarmäärustikkude praktikuseks läbimõtmiseks. Peale selle tähtaja lõppu ehkamineeritakse arste tsentralise komisjoni poolt ülewalmimetatud määrustikkude sõjakoolide kursuse järel, peale riwimäärustiku, milles arstidel tarwilikud on alamohwitserilt wõtawad teadmised.

§ 5. Arstide riwi wäesfide juure lomandeerimise ajal teenistuse läbimõtmise korra lomandeerimise ajal ja ehamineerimise wiisi komisjoni määrab kindlaks sõjaminister.

§ 6. § 5-s mainitud ehkamineerimise järel kõrgendatakse arstid ja loomaarstid sanitaär-leitnantideks, wanusega sõjateenistusse astumise päewast ja lomandeeritakse sõjawäe-ohwade ehk sõjawäehaigemajade ehk loomahaigusewõimude juure praktikult

õjawaie arsti teenistuse ja tegewusega tutvunemiseks. Romandeerimise aeg on nii pikk, et üleüldine arsti õjawaie teenistuse aeg wastaks wabatahilitena teeniwate teistes eriasjus kõrgema õpeasutuste lõpetanute teenistuse ajale.

§ 7. Kõik arstiteaduse ehk loomaarstiteaduse õliõpilased saawad hariduse lõpetamiseks õjawaie teenistusse astumise tähtaja pikendamist sellekohase kõigi kõrgemate õpeasutuste kohta käiwa üleüldise seaduse järele, ja kui nad selle aja jooksul ei ole arsti diplomi omandanud, siis ei laiene nende peale selle seaduse eelmised paragrahwid.

Kui arstiteaduse ehk loomaarstiteaduse õliõpilane õjawaies a'a ära teenib enne kõrgema õpeasutuse lõpetamist, siis eksamineeritakse teda, nagu par. 4-das ettenähtud, peale kõrgema õpeasutuse lõpetamist ülendatakse sanitäär-leitnandiks ehk weterinäär-leitnandiks, wanusega kõrgema õpeasutuse lõpetamise päewast ja komandeeritakse õjawaie oja ehk õjawaie haigemaja ehk loomalaatjareti juure 4-ks kuuks õjawaie arsti tegewusega tutvunemiseks.

§ 8. Kõik asutused, mille ülesandeks on õjateenistusse kutsumine ja mobiliseerimine õja korral, peawad arste, loomaarste ja arstiteaduskonna ja loomaarstiteaduskonna õliõpilasi arwel nende sissekirjutuse kohta järele ja walstawad selle seaduse punktipealse täitmise järele arstide õjawaie teenistuse täitmise suhtes.

#### IV.

Sanitäär-õhwitseride ja weterinäär-õhwitseride järgmistesse aukraadidesse ülendamise kord.

§ 9. Sanitäär- ja weterinäär-õhwitserid ülendatakse järgmistesse aukraadidesse üleüldises õhwitseride ülendamise korras wäljateenitud aja cest ameti wastawuse järele.

§ 10. Sanitäär- ja weterinäär-õhwitseride järgmise aukraadi ülendamiseks tarwisminew wäljateenimise aeg määratakse kindlaks kõikide õhwitseride kohta käiwa õjawaie teenistuse läbiminemise seadusega.

§ 11. Sanitäär- ja weterinäär-õhwitser võib aukraadide ülendust saada teatud aukraadini. See aukraad ja ametite wastawus on järgmine:

- a) õjawaie-terwishoiuwalitsuse ülem, õjawaie konsultandid. . . . . Rindral-major.
- b) õjawaie-terwishoiuwalitsuse ülema abid, diwiisi arstid, õjawaie-haigemajade ülema abid, õjawaie-haigemajade konsultandid, sildumise ja lentsalkade ülema abid. Loomaterwishoiuwalitsuse ülem ja tema abi, diwiisi loomaarst . . . . . polkownik.
- c) õjawaie-terwishoiu walitsuse osakondade ülema, õjawaie-haigemajade ülema abid, karantiini punktide ja üksikute wäeosade wanemad arstid, õjawaie-haigemajade wanemad ordinatorid. Hobuste laatsaretide ülema, polgu wanemad loomaarstid . . . . . alampolkownik.
- d) üksikute wäeosade ja asutuste arstid, kus ainult üks arst on, käsukudetäitjad arstid õjawaie-terwis- hoiuwalitsuse ülema juures, garnisoni arstid, nooremad wäeosade arstid, referwarstid ja nooremad ordinatorid. Hobustelaatsaretide ülema abid, nooremad arstid wäeosades, käsukudetäitjad loomaarstid . . . . . kapten.
- e) Rooliwelsker . . . . . leitnant.

§ 12. Sõjaväe teenistusse astumisel nimetatakse :

- a) arstid . . . . . leitnandiks
- b) asearstid . . . . . al leitnandiks
- c) koolivelskerid üheaastase teenistuse järel sõja-  
väes sanitaar-alam ohvitserina . . . . . lipnikuks.

§ 13. Välisjeks tunnusmärgiks on:

Sanitaar-personaalil — punane rist, (weterinäär-personaalil — sinine wiienuur-  
galine täht) seal kohal, kus muudele sõjaväelastele on määratud sõjariistade liigi  
wahetegemise tunnusmärgi kandmine; sanitaar-ohwitseridel arstidel peale selle tacluse  
peal brongš karwa eriala märk — lepp maoga (weterinäär-ohwitseridel, arstidele  
brongš karwa madu ilma leppita).

Niisti, tähe ja eriala märgi tuju ja suuruse määrab kindlaks sõjaminiister

Peaminiister: J. Tõnisson.

Sõjaminiister: A. Hantó

Wab. wal. asjade walitseja R. Terras

Ulus: Riigi Teataja 24-st aprillist j. a. nr. 59/60

Sõjaminiistri eest:

Kindralstaabi Kindral-Major Larka.

## L i s a

minu päewakäsu nr 205-a. 30-st aprillist j. a juure.

Endiste Wene kodanikkude ja ohwitseride aukraadide wastawuse tabel:

Salandunit, tõsine riiginõunit . . . . .	kindral-major.
Riiginõunit . . . . .	polkownik (wanusega
kolleegia nõunituks saamise päewast.)	
Kolleeg'ia nõunit . . . . .	polkownik.
Hoowi nõunit . . . . .	alampolkownik.
Kolleegia asšesjor . . . . .	kapten.
Titulaar nõunit . . . . .	alamkapten.
Kolleegia sekretär . . . . .	leitnant.
Kubermangu sekretär . . . . .	alamleitnant
Kolleegia registrator . . . . .	lipnik

Sõjaminiistri eest:

Kindralstaabi Kindral-Major Larka.



1919. aastal  
1920. aastal  
26/1 20  
—

# Sõjainistri Päevakäsk.

Nr. 205-b.

Tallinnas, 30. aprillil 1920. a.

Käsen 15-dal oktoobril 1919. a. Sõjavägede Ülemjuhataja poolt kinnitud Sõjavägede staabi Korraldusvalitsuse Inspektori osakonna staati maksusetaks lugeda ja selle asemele 30. aprillil j. a. kinnitud uus staat tarvitusele võtta, kinnitamise päevast arvates.

Sõjainistri eest:

Kindralstaabi Kindral-Major Larka.

RIIGIKAITSE MINISTRIKONN  
Kaitsemin. ....  
73

*Panik 687  
MS.*

# Sõjainistri Päevakäsk.

Nõ 206-a.

Tallinnas, 1. mail 1920. a.

Sõjavägede Ülemjuhataja päevakäsu nr. 786 § 2, 30-st novembrist 1919 a., täiendusets luban väeosade liikvideerimise puhul ohvitseri ja f. ametniku asetäitjaid Korraldusvalitsuse ohvitseride rezerwi määrata ja nendele rezerwi palk maksta.

Sõjainistri eest:  
Kindralstaabi Kindral-Major **Larka.**

Sõjainistri  
**Päewakäsk.**

Nr. 208-c.

Tallinnas, 2. mail 1920. a.

Sõjawäe Terwishoiu Walitsuse ülem, Dr. Arthur Lossmann kandis ette, et tema on 27-dal aprillil s. a. ameti asjus Tartu sõitnud. Tema kohustetäitjaks määrati ajutiselt sellesama Walitsuse administratiiv-majanduse osakonna ülem Dr. Jaan Hansson'i.

Märkus: Dr. Lossmann'i raport nr. 7856, 27. 4. 20. a.

Sõjainistri eest:

Rindralstaabi Rindral-Major **Larka.**

Õigaministri

**Päevakäsk.**

**Nr. 224.**

Tallinnas, 4. mail 1920. a.

Õigamägede Ülemjuhataja päevakäsk 9. märtsist 1919. a. nr. 92 § 1 ja minu päevakäsk 11. aprillist s. a. nr. 97 lugeda maksustataks.

Käsen edaspidi kõik sõjaväelased oma väeosade nimekirjadesse edasi jätta, selle peale vaatamata, kui kaua ehit mis puhul nad omaist väeosast ära on olnud.

**Nr. 225.**

Tallinnas, 4. mail 1920. a.

Käsen Õigamägede Ülemjuhataja pvk. 4. augustist 1919. a. nr. 429, maksustataks lugeda minu poolt toitlus alal kinnitatud uute juhtnõuade avaldamise päevast.

M I u s: Sm. Varustuse Ülema käsk nr. 7, 30. jaanuarist 1920. a.

Õigaministri eest:

Kindralstaabi Kindral-Major L a r k a.

# SÕJAMINISTRI

## Päewakäsud.

Nr. 226.

Tallinnas, 5. mail 1920. a.

Uwaldan 7-da jalawäe polgu ülemale, alampolkownik Paul Kunnus'ele noomituse Sõjawägede Staabi ülema käsu nittetäitmise pärast, sõdur Aleksander Sibul'i ülewimise asjus.

Märkus: Korraldus-Walitusse rea jaostonna ülema wahelivi nr. 2941, 29. 4. 20. a

Nr. 227.

Tallinnas, 5. mail 1920. a.

Suurtükilaewa „Wanemuine“ pealt leitnant Fritz Behrsin, Peipji laewastiku diwisjoni staabi ülem, wanem leitnant Ferdinand Wichmann ja Merejõudude juhataja käsutuses olew ohwitseri asetäitja Reinhard Mühlbach komandeeritakse Raubanduse ja tööstuse ministeeriumi, mereasjanduse ülema käsutusse, ilma sõjawäelase palga, toidu ja muu warustufeta, 15-st aprillist f. a. arwates.

Märkus: Merejõudude juhataja raport nr. 4387.

Nr. 228.

Tallinnas, 5. mail 1920. a.

Wabaduse Risti nõukogu koosseisust lahkunud liigete asemel 12-st aprillist f. a. nimetan järgmised uued liikmed:

- 1) 2-se diwiisi poolt määratud 2-se suurtükiväe polgu wanem alamohwitser Hans Waldmann'i asemele — 1-se ratsa polgust wanem alamohwitseri Daniel Otsa;
- 2) 3-da diwiisi poolt — 8-da jalawäe polgu reamees Richard Siob'i asemele — suurtükilaewa „Dembit'u“ pealt suurtüki konduktor Julius Luts'u;
- 3) Merejõudude juhataja poolt — merewäelase Karl Kand'i asemele — miiniristleja „Wambola“ pealt reawanem Aleksander Brakmann'i.

Märkus: Wabaduse risti nõukogu esimehe raport nr. 17, 27. 4. 20. a.

Sõjainistri eest:

Rindralstaabi Rindral-Major Larla.

M/V 20

# Sõjainiistri Päewakäsk.

Nr. 228-a.

Tallinnas, 5. mail 1920. a.

Minu päewakäsk nr. 85, 29-ist novembrist 1919 a. avaldatud Wabariigi Kaitse- Liidu staabi juures olewa Spordi Salga koosseisus ettenähtud järgmised kohad kaotan ära 15-ist mailist j. a. arwates.

Ameti nimetus.	Kohdade arw.	M ä r k u s e d.
Wahameister . . . . .	1	
Talli wanem . . . . .	1	
Pirjutajaid nooremaid . . . . .	2	
Tallipoisja . . . . .	3	
Katja reamehi . . . . .	25	
Hobusrid . . . . .	30	Üleanda Sõjawäe hobuste taga- warasfe.
Kahe hobuse wanrid . . . . .	1	Üleanda Transporti Walitsuse ladusje.
Sadulaid . . . . .	27	

Koosseisu vähendamist Wabariigi Kaitse- Liidu Ülemal läbiwina 20-ks mailist ja sellest minule ettekanda.

Sõjainiistri eest:  
Kindralstaabi Kindral-Major Larka.

# Sõjainistri Päevakäsk

Nr. 229.

Tallinnas, 6. mail 1920. a.

Sw. Ülemjuhataja poolt 12. oktoobril 1919. a. kinnitatud Rindluse Kaste Suurtükiväe divisjoni koosseisus ettenähtud laetahoidja palka suurendan 750 marga pealt 850 marga peale koosseisu kinnitamise päevast.

Mus: Sw. Ülemjuhataja prot. nr. 638 punkt 15.

Sõjainistri eest:

Rindralstaabi Rindral-Major **Varla.**

8

247 20

# Sõjainistri

## Ülevõttekirjad.

Nõ 230.

Tallinnas, 7. mail 1920 a.

7. jalaväe polgu 2-ge kuulipildujate roodu reamees Rudolf Jakobi p. R o o s oli 15. juunil 1919. a. väljakohu poolt omavolilise roodust lahkumise eest kolmeks aastaks vangiroodu mõistetud ja kohu otjuse täitmine sai sõjalõpuni edasi lükatud. Urvesse võttes Roosi ülemuse eestkohtumist ja Roosi poolt, peale selle kui teda teenistusse jäeti, lahingutes ülesnäidatud ennastalgavast vahvust ja vaimukindlust, vabastan teda täielikult eelpool nimetatud karistusest ja selle karistusele järgnevatelt tagajärgedest.

S e a d u s : E. E. R. XXIV r. 1869 a. 4 w. par. 1429 7 p. 10 l.

---

Nr. 231.

Tallinnas, 7. mail 1920. a.

Käsen kõiki väeosade ülemaid süüdistus aktiisi, mis Sõjaväe Prokuröri poolt lõpetamiseks jaadetud, kui ka tulevikus jaadetakse, Sõjaväe Prokuratuuri tagasi saata, juurde lisades päevakäsu aratirja asja lõpetamise üle.

Sõjainistri eest:

Kindralstaabi Kindral-Major S a r k a.



# Sõjainistri Päewakäst.

Nr. 232.

Tallinnas, 8. mail 1920. a.

Geofuulitu ülespidamise ja kiiduwäärt teenistuse eest wabastan karistusest ja sellega ühenduses olewatest tagajärgedest: 7. jalawäe polgu r/m. Aleksander Johani p. Rajak'i, Wõrumaal. Komandandi komando r/m. Karl Johani p. Wiinalaia'i, 4. jalawäe polgu r/m. Johannes Priidiks'i ja muudan ümber Sõjakooli kadetitele Georg Bergrun'ile ja Hendrik Kostof'ile määratud karistuse: 1-sele kahe kuuliselt wangistuseks sõjawäe wangimajas, sõjakoolist wäljaheitmisega ja 2-sele ühe kuuliselt wangistuseks sõjawäe wangimajas sõjakoolist wäljaheitmisega.

M l u s : Sõjawägede Ülemjuhataja päewakäst 26. 2. 1920. a. nr. 1130.

Sõjainistri eest:

Kindralstaabi Kindral-Major **Varla.**

# Sõjaministri Päewakäsud.

**N<sup>o</sup> 233.**

Tallinnas, 8. mail 1920. aastal.

Sõjawäe Terwishoiu Walitsuse ülem Dr. Arthur Lossmann kandis ette, et tema on 30-mal aprillil s. a. Tartust tagasi jõudnud ja oma ametisse astunud. Sellesama Walitsuse administratiiv-majanduse osakonna ülemat, Dr. Jaan Hansson'i käsen oma otsekoheste kohuste täitmisele asuda.

Diendus: Minu päewakäsi nr. 208-c.

Märkus: Dr. Lossmann'i raport nr. 8228, 30. 4. 20. a.

**Nr. 234.**

Tallinnas, 8. mail 1920. a.

Sõjawägede Ülemjuhataja päewakäsu nr. 1108 s. a. täienduseks käsen 1-st maili s. a. ohwitseride teenistust auastes ülendamisete saamiseks lugeda rahuaja normide järel.

Märkus: Selleskohane seadus saab awaldud eraldi.

**Nr. 235.**

Tallinnas, 8. mail 1920. a.

Sõjawäe Terwishoiu Walitsuse ülem Dr. Arthur Lossmann kandis ette, et tema on 1-sel mail s. a. ameti asjus 3-da diivisi raioni sõitnud.

Tema kohused panem ajutiselt sellesama walitsuse administratiiv-majanduse osakonna ülema Dr. Jaan Hansson'i peale.

Märkus: Dr. Lossmann'i raport nr. 8288, 1. 5. 20. a.

**Nr. 236.**

Tallinnas, 8. mail 1920. a.

Awaldan endise Piirivalwe walitsuse ülema abile kapten Ferdinand Lõnso'le märkuse selle eest, et tema 7-da piiriküti bataljoni ülemat kapten Hans Preismann'i kes temale ei allu, atesteeris ja nähtawasti meelega paremine, kui atesteeritaw wäärt.

**Nr. 237.**

Tallinnas, 8. mail 1920. a.

Luban 19. oktoobril 1919. a. Sõjawägede Ülemjuhataja poolt kinnitatud Tallinna Säde-telegrafi jaama staatis ettenähtud kuue ülem radio-telegrafiisti kohtade peale eraisikuid wõtta, järgmiste palganormide järel 1. aprillist s. a. arwates.

I-se järgu kirj töötajad radio-telegrafist 2000 marka kuus.  
 II-se " " " " " " " " " " " "  
 III-da " " " " " " " " " " " "

**Wabariigi**

**Nr. 238.**

Tallinnas, 8 mail 1920. a.

Suurendan 1. jaanuaril f. a. Sõjawägede Ülemjuhataja poolt kinnitatud Wabariigi Kaitseliidu staabi staabi ühe teatri lamandandi kohaga (Sõjawäe ametnik), põhipalgaga 900 marka kuus, 1-st jaanuarist f. a. arvates.

Märkus: Wabariigi Kaitseliidu ülema raport 28-ist aprillist f. a. nr. 9059.

**Nr. 239.**

Tallinnas, 8 mail 1920. a.

1. aprillil f. a. kinnitatud Sõjawägede Staabi Komandandi staatis ettenähtud 2 jao ülema, 3 kaprali ja 15 reamehe kohad kaotan ära 1. maist f. a. arvates.

Märkus: Sõjawägede Staabi Komandandi raport 27. aprillist f. a. nr 2397.

**Nr. 240.**

Tallinnas, 8. mail 1920. a.

Allpool nimetatud wäesjadel oma asutamise aastapäewade puhul eelne jähymistel kuupäewadel:

- 2. Piiritali bataljon 2. juulil.
- 3. " " 7. septembril
- 4. " " 18. jaanuaril.
- 5. " " 15. juunil.
- 6. " " 13. jaanuaril.
- 7. " " 6. jaanuaril.
- 8. " " 1. jaanuaril.

**Kindralstaabi Kindral-Major Karla.**

Sõjaministri eest.

**Nr. 239.**

**Nr. 237.**

29/5

# Sõjamineistri Päevakäsud.

Nõ 251.

Tallinnas, 9. mail 1920. a.

Käsen Sõjavägede Ülemjuhataja pvt. nr. nr. 115 § 1, 288, 434, 937 ja 646 punktide nr. 1, 3, 4, 5, 10, 11, 12 ja 13 all tähendud päewarahade maksmist lõpetada 15. maist s. a.

Nr. 252.

Tallinnas, 9. mail 1920. a.

Käsen minu päewakäsu nr. 112 täiendusels jätta tarvitada Tallinna Kuulipildurite roodule — üks veoauto ja Inseneritööde valitsusele — ühe mootorratta.

Nr. 253.

Tallinnas, 9. mail 1920. a.

Käsen eraisikutele ja halastajatele õbedele, kes wäeosades ja asutustes koosseisus ettenähtud kohtade peal teeniwad ja wäeosa ehk asutuse liikwideerimise wõi koosseisu wähenendamise tõttu teenistusest wabastatud saawad, ühe kuu palga ja ühe kuu töduainete hinna ette maksta.

Nr. 254.

Tallinnas, 9. mail 1920. a.

Täiendusels minu päewakäsu nr. 129 — 15. aprillist s. a. käsen:

1) rahalised aruanded täielikult lõpetada, s. t. ülejäägid renteisse fikseerimata, ning kviitungid aruandele juurde lisades, wiimased Sõjaväe Varustuse Ülema Asjade Valitsuse saata;

2) raharaamatud: kassa, pea ja aruannete ning maksukäskude registreerimise raamatud, ühes ülemaltähendud päewakäsu punkt 11 nimetud raamatutega, — saata Riigikontrolli sõjaväe osakonna Rewisjoni jaoskonda.

Sõjamineistri eest:

Rindralstaabi Rindral-Major **Varla.**

Sõjaväe trükkkoda.

# Sõjaministri Päewakäst.

Nr. 255.

Tallinnas, 10. mail 1920. a.

Silmaspidades seda, et Wabariigi Walitsuse poolt 11. aprillil s. a. kinnitud (Riigi Teataja nr. 59/60) palganormid üleaja teenistusse jäänud merewäelastele tegeliku eriteadliste lohustetäitmise eest on wäljatöötatud kokkukõlas uute kutseastmetega, kuna aga koosseisud mis wastaksid nendele uutele kutseastmetele on wäljatöötamata—käsen ajutiselt, kuni uute koosseisude maksmapanemiseni, maksta üleaja teenistusesse jäänud merewäelastele, nii kui maawäelastelegi, 75% põhipalgast lisatasu.

Sõjaministri eest:

Rindralstaabi Rindral-Major **Varla.**

20/1 20

# Sõjainiistri Päewakäsk.

Nr. 256.

Tallinnas, 11. mail 1920. a.

§ 1.

Sõjaväe Intendandi poolt ostetud paberosside ja tubaka ostmise asjus juurduse toimepanemiseks määrati komisjoni järgmises koosseisus: esimeheks Bolltonit Seimann'i, liikmeteks Raptin Entson'i ja Leitnant Fiskar'i Sõjaväe Kontrolli esitaja juuresolekul.

Komisjoni esimehel, selle lähtesamusega, komisjon kogu kutjuda ja tegevust algada.

Järeldusest minule etteanda.

Sõjainiistri eest:  
Kindralstaabi Kindral-Major Varfa.

# Sõjainistri Päewakäsiud.

Nr. 257.

Tallinnas, 11. mail 1920. a.

§ 1.

Olen tähele pannud et Sõjaväe autod üleüldse ja iseäranis linna piirkonnas rahwarikastes kohtades liiga suure kiirusega sõidavad mille läbi tihti peale õnnetused juhtuvad ja mis täiesti lubamata nähtus on.

Sõjaväe autodele on sellekohaste juhtnõuude põhjal lubatud kiirust võtta: -

- a) Kuita ilmaga linnast väljas maantee peal, kerge-sõidu autol mitte rohkem kui 40 wersta ja veo autol mitte rohkem kui 20 wersta tunnis; linnades ja teistes rahwarikastes kohtades; kerge-sõidu autol mitte rohkem kui 15 wersta ja veo autol mitte rohkem kui 10 wersta tunnis;
- b) Märja ilmaga ja mudase teega linnast väljas: kerge-sõidu autodel 30 wersta tunnis, veo autodel 10 wersta. Niisama peab auksilisel teel kiirust vähendama viimase võimaluseni.
- c) Mäest alla sõites tuleb kiirust vähendada: kerge-sõidu autodel kuni 10 werstani ja veo autodel 5 werstani.
- d) Uulitsa nurkadel ja teekäänakutele tuleb kiirust vähendada kuni viimase võimaluseni, andes aeglaste signaali.

Juhin selle minu päewakäsu peale wastawate ülemate tähelepanemist ja käsen kõiki selle päewakäsu mittetäitjaid seaduslikule wastutusele võtta.

Nr. 258.

Tallinnas, 11. mail 1920. a.

Käsen esimesel diviisil rannawalwe suhtes oma alla võtta 20-maiks maiks j. a. Soome lahe rand Wiru-Harju maakondade piirist kuni Satno jõeni, mis jookseb Rahala järvest läbi Soo (Neuenhof) mõisa Kolga lahte.

Nr. 259.

Tallinnas, 11. mail 1920. a.

Korralduswalitsuse ohwitseride reservist kapten Helmut Weem komandeeritakse Siseministri käsutada, ilma sõjaväelase palga, toidu ja muu varustusega, 1-st maist j. a. arwates.

Märkus: Siseministri wahetäht Nr. 1221, 5. 5. 20 a.

Nr. 260.

Tallinnas, 11. mail 1920 a.

Sõjaväe Terwishoiu Walitsuse ülem Dr. Arthur Lossmann kandis ette, et tema on 4-dal mail j. a. 3-da diviisil raiionist tagasi jõudnud ja oma ametisse astunud. Sellejama Walitsuse administratiiv-majanduse osakonna ülemat Dr. Jaan Hanssoni käsen oma oisefoheste kohustetäitmisele asuda.

Siendus: Minu päewakäsi Nr. 235.

Märkus: Dr. Lossmann'i raport Nr. 8481, 4. 5. 20 a.

## Nõ 261.

Tallinnas, 11. mail 1920 a.

Käsen 22 detsembril 1919 a. Sõjavägede Ülemjuhataja poolt kiinitatud Sadamate Tehaste staati maksusametaks lugeda staati kiinitamise päevast arvates ja minu poolt 11 mail s. a. kiinitatud uus staat tarvitusele võtta, 22-st detsembrist 1919 a. arvates.

## Mr. 262.

Tallinnas, 12. mail 1920. a.

5315  
Viimastel ajal on juhtumisi ettetulnud, et Sõjaväelased raudteel sõites ennast raudtee Valitsuse määruste alla ei paenuta.

Käsen väeosade ja asutuste ülematel omale alluvate sõjaväelastele selgeks teha, et sõjaväelased, nagu kõik kodanikud, raudteel sõites ehk raudtee Valitsusele kuuluvas piirkonnas olles, on kohustatud ennast raudtee Valitsuse üleüldiste määruste, raudtee ametkonna ja poliitsei korralduste alla paenutama.

Kindralstaabi Kindral-Major **Larka.**

Sõjaministri eest.



29/5

# SÕJAMINISTRI

## Päewakäsk.

Nr. 263.

Tallinnas, 12. mail 1920. a.

Et üldine halgete arv vähenenud ja taudide hädahoitu lasta ei ole, lähen sõjaväes teenivad welskerid, sündinud 1890. a. ja warem, reserve lasta minu päewakäsk 10. weebruarist s. a. Nr. 21 ettenähtud korras, peale welskerite les wabastahhikalt soowivad teenima jääda.

Wabastamise tähtpäewaks määran 20. mail 1920. a.

Tiendus: Päewakäsk 1920. a. Nr. 204.

Sõjamineistri eest:

Rindralstaabi Rindral-Major **Varla.**

# Sõjamineistri Päevakäsi

Nr. 269.

Tallinnas, 14. mail 1920 a.

Wabariigi Sõjakooli sõjaväe ajaloo ja maadeteaduse õpetajale **Aleksei B a i o w'ile** käsen peale raha palga anda töidü täimeld sõjawäelaste normi järele, 1-st märtsist s. a. arotates.

Siendus: Sõjavägede Ülemjuhataja päewakäsi nr. 1157.

Märkus: Wabariigi Sõjakooli ülema raport nr. 1631, 17. 3. 20. a.

Nr. 270.

Tallinnas, 14. mail 1920. a.

Kawaldan teadmiseks Wabariigi Walitsuse poolt ajutise walitsemise korra § 12-da põhjal 12. aprillil 1920. a. wastuõdetud määruse 23. juuni 1912. a. seaduse „Уставъ о пенсіяхъ и единовременныхъ пособіяхъ чинамъ военнаго вѣдомства и ихъ семействамъ“ maksawatunnistamise kohta:

Määrus 23. juuni 1912. a. seaduse „Уставъ о пенсіяхъ и единовременныхъ пособіяхъ чинамъ военнаго вѣдомства и ихъ семействамъ“ maksawatunnistamise kohta.

§ 1. Ajutiselt, kuni uue sellekohase seadustawa väljatõotamiseni tunnistada maksuats 23. juuni 1912. a. seaduse: „Уставъ о пенсіяхъ и единовременныхъ пособіяхъ чинамъ военнаго вѣдомствамъ ихъ семействамъ“ järgmised paragrahwid: 2, 7, 13—16, 19—25, 27, 29—32, 39, 43, tabel nr. 1. ja par. 1, 3, 4 ja 11 järgmisel kujul.

Par. 1. Selle seaduse põhjal on riigilt pensiooni saamise õiguse sõjaametkonna järele teenistusest lahtumise korral:

a) ohwitseridel, b) sõjaväe meditsiin- ja meterindär-arstidel ja d) sõjaväe ametnikkudel.

Par. 3. Pensiooni wäljamaksmine süüib töös ja hooletande-ministeeriumi poolt korras, mis on ettenähtud rahwawäelaste ja nende perekondade pensiooni seaduse (Riigi Teataja nr. 26/27 1920 a.) paragrahwides 17, 18, 20, 21, 22, 23, kusjuures pensiooni nõudmine awaldatase wastawale maatonna wõi linnawalitsusele kes pensiooni andmise jaatawalt wõi eitawalt otustab.

Pensiooni nõudmisele lijatakse juure pensiooni õigust tõendawad dokumendid.

Par. 4. Pensiooni määramisel selles seaduses ettenähtud protsentide suuruses wõetatase aluses teenistusest lahtuja poolt teenistuse ajal saadud palk, juure armatud tema toitmine, kusjuures palga all tuleb mõista põhipalk ilma korteri, kütte ja muude rahadeta.

Märkus: Sõjaväe palganormide wõtmise korral tõuseb waatawalt ka pensioonil olewate sõjawäelaste pension.

# Sõjainistri Päevakäskus.

Nõ 274

Tallinnas, 14. mail 1920. a.

Lubam korraldusvalitsuse Ohvitseride Reserwi ruumide koristamise taotlus taotlusena  
Lubam korraldusvalitsuse Ohvitseride Reserwi ruumide koristamise taotlus taotlusena  
Lubam korraldusvalitsuse Ohvitseride Reserwi ruumide koristamise taotlus taotlusena

Nõ 275

Tallinnas, 14. mail 1920. a.

Arvandan teadmises ja tähtsuses. Wabariigi Walmiste poolt 23. aprillil 1. a.  
Arvandan teadmises ja tähtsuses. Wabariigi Walmiste poolt 23. aprillil 1. a.  
Arvandan teadmises ja tähtsuses. Wabariigi Walmiste poolt 23. aprillil 1. a.

1. Hobuseid antakse esimeses järjekorras tehmetele põllupidajatele, kellest hobuseid junnwõtmise mõetud ja kellele hobuseid põllutööks tunguwa tarwis  
a) Sõduritele, kes wäärinnal teeninud  
b) omanikkudele, kelle hobused wäeosade poolt ära mõetud ilma et nendele teaduslik kwiitung oleks vastu antud;  
k) ühtele, kellest hobuseid mobiilsat poolt korras ära mõetud ja kellel joudu ei ole hobust üsna.
2. Teises järjekorras ka jõukamatele põllupidajatele, kellest hobused teadmises ja tähtsuses.  
Wabatsantawate hobuste jaamisets ei ole diguit nendel hobuste omanikkudele, kellele hobuste junnwõtmise ja turuhinna wahel tas teiste hobuste omanikkude eest waldade jne. arwel ära tasutud.
3. Wabatsantawate hobuste logusunnmast antakse 30 hobust Wälga, 100 hobust Pefseri, 250 hobust Wõru maakonnawalitsusele, kuna üle jäänud järele pro-  
pordinaalselt ära jätatakse teiste maakondade peale, peale Saaremaa, jelle järele kui palju iga ükfil maakond hobuseid sõjawäele on annud. Saaremaa elanikkudele antakse teadmises ja tähtsuses junnwõtmise wabatsantawad hobused lastades taesolewa eelwõtu juhtnõore.
4. Hobused jagatakse maakondade peale ära sõjawäe hobuste wäeosade walit-  
juse poolt ja antakse üle maakonnawalitsusele, kes neid elanikkudele wälja annawad, filmaspidades eelpool ära tähendatud juhtnõore.
5. Hobuse hind määratakse riiklats sõjawäe komisjoni poolt millest ma-  
konnawalitsuse ja põllutöminisiteeriumi esindad üla wõrdawad wõimaste mitte liigumise et talista komisjoni tegehwil. Hind määratakse mõhade inwenagaat liwi-  
datsjoni hindade alusel riiklats (1914. a. wuru hind 1 kulu rubla 20 Eesti marka).
6. Hobustele antakse wäeosade walitjuse poolt 3 päewa heinad wäljuga kaaja.
7. Hobuste edasi jaamisets wõtab maakonnawalitjuse iga kuu hobuse jaoks äge kuuwese jaamisets kaaja ja wastutab hobuste eest üleandumise akti wõttumise peale.

9. Hobuste eest raha maksab maakonnawalitsus hobuste-warustuwaliitjusele wälja hiljemalt kolme kuu jooksul, arwates hobuste ülewõtmise päewast.

10. Siseministerium awab maakonna walitjusele krediidi hobuste wäljagamiseks.“

Peaminister: J. Tõnisson. Sõjaminister: A. Hanko. W. w. asjade walitseja A. Terras.

## Nõ 276.

Tallinnas, 14. mail 1920. a.

Uwaldan teadmiseks ja täitmiseks Wabariigi Walitjuse poolt 27-dal aprillil s. a. wastuõdetud ja Riigi Teatajas nr. 65/66 — 5-st maist s. a. awaldatud määrused sõjawäehobuste tarwitada andmise üle põllupidajatele kewadise põllutöö hooajaks 1920. a.

„Sõjawäe hobuste põllutööle andmist ellu wiia allpool äranäidatud korras, kusjuures selle teostamisel järgmisi juhtnööre käsitusel tuleb wõtta:

1. Hobused antakse wälja kewadiseks põllutöö-hooajaks ja peawad mitte hiljem kui 10-ks juuliks sel aastal tagasi toodama.

2. Hobuste arwu, mis üffitsult wäeosast wälja wõib anda, määrab kindlalt iga üffitu wäeosa ülem, kusjuures wäeosasse mitte wähem kui 50 prots. hobuste toosseisu arwuft peab jääma.

3. p. 2. täitmiseks on iga üffitu wäeosa ülem kohustatud ajawiitmata diwiisi ülemale teatama, misjagusel arwul wäeosa hobuseid põllutööle wõib anda.

Märkus: Wäeosa ülema sellekohase ettepaneku põhjal on diwiisi ülemal õigus põllutööle määratud hobuste protsenti oma äranägemise järele wähenendada ehk suurendada.

4. Diwiisiülem teatab kõige hiljem 5. maiks nende maakondade walitjusele, selle piirides wäeosad asuwad, kui palju hobuseid diwiis wõib anda ja nimelt, misjagustest wäeosadest, misjagusel arwul hobuseid saadawal, ilhtlasi ka hobuste wäljaandmise asupaike ära tähendades.

5. Saadud teadete põhjal peab maakonnawalitsus diwiisi ja wastawa wäeosa ülemale teatama, misjagustele waldadele selle ehk teise wäeosa hobused wäljaandmiseks määratud.

6. Hobused antakse wäeosast wälja põllupidajatele, kes wallawalitjuse poolt tunnistused ette peawad näitama, et nad tõepoolest põllupidajad ja neil põlluharimiseks hobust tarwis.

7. Wallawalitjuse tunnistuses peab äratähendatud olema, kui kaua aja peale hobune nõutakse.

8. Hobuseid wõib soowi korral wälja anda ühes rangidega, roomadega ja waljatega.

9. Hobuse wäljaandmise juures seatakse sellekohane akt kõlku, iga hobuse kohta eraldi. Aktis peawad äratähendatud olema hobuse number, liit, sugu ja tundesmärgid. Niisama peab aktis äratähendatud olema hobuse terwislik seisuford, kas rautatud ja riistade wäljaandmise korral ka nende seisuford.

Niihästi hobune kui hobuse riistad tulewad üffitsajaliselt aktis ära hinnata kohaliste turuhindade järele, kusjuures hobuse hinda mitte alla teatud liigi kindlaid hindasid ei wõi hinnata (ratsa ja sõiduhobune 1-se järguline — 16.000 mt., suurtüli- ja raskewoorihobune — 14.000 mt., ratsa hobune 2-se järguline ehk kerge-weo hobune — 10.000 mt.) Aktis tuleb ära märkida millal hobune peab tagasi antama. Peale selle tuleb ära tähendada, et hobuse saaja on kohustatud hobusega korralikult ümber käima, teda korralikult toitma, rautama ja sellesamas seisufordis

wäeosasse ehk sinna, kuhu wäeosajad ehk diwiisitlema poolt lästakse, töö lõpul aktis aratähendatud tähtajal tagasi andma.

10. Hobuse tarwitaja wastutab hobuse wäärtuse eest kogu oma warandusega.

11. Kui hobuse tarwitaja süü ehk hooletuse läbi hobune wiga on saanud ehk kaduma läheb, on tarwitaja kohustatud hobuse wäärtuse, mis aktis nimetatud, poolteise lordselt wälja maksma.

12. Hobuse tarwitamise eest maksab tarwitaja wiis (5) mrf. päewas riigi kasuks.

Tähendatud tarwitamise ja hobuse riistade tasu kindlustamiseks maksab hobuse tarwitaja wallawalitjusele hobuse tarwitamiseks saamise tunnistuse kätte saamise juures nimetatud tasuarwele üks tuhat (1000) mrf. ette.

13. Tasuts rangide ja walgate tarwitamise eest maksab tarwitaja 10 prots. kuus nende hinnatud wäärtusest.

14. Suhtumisel, kui mõnel wäeosal peaks waja olema hobuseid enne tähtaega tagasi saada, otsustab tagasi nõudmist diwiisi ülem ja teeb sellekohase korralduse maakonnawalitjuse läbi.

15. Wallawalitus võib hobuseid wälja anda ainult korralikudele ja ausatele isikutele.

16. Wallawalitus walwab selle järele, et hobused tähtajal tagasi saaksid antud.

17. p. p. nr. nr. 13 ja 14 ettenähtud hobuse ja hobuseriistade eest riigi kasuks järgneva tasu maksawad wallawalitjused hobuste ja riistade arwu järele iga wäeosaj kohta eraldi — renteise — riigi üleüldiste fisjetulekute arwele, mitte hiljem kui 15-ks juuliks j. a. ja saadawad rentekwiitungid nende wäeosade ülematele, kuhu hobused peale töö lõppu ära antakse.

18. Wäeosade ülemad on kohustatud hobuste wäljaandmise aruanded ühes wäljaandmise ja tagasi saamise aktiga ja rendikwiitungiga diwiisi kontrolörile kinnitamiseks saatua, kes nimetatud aruanded peale kinnitamist riigikontrolli sõjawäe osakonna rewisjoni jaostonda edasi saadaks.

19. Hobuse tagasi toomise korral seatakse wäeosas hobuse tagasi tooja juuresolekul ja p. 9 ettenähtud korras sellekohane akt koostu.

Neil lordadel, kui hobune halvemas seisukorras tagasi toodi kui wäljaandmise juures oli, määrab wäeosaj komisjon wastawa kahjutasu summa, mis aktis ära märgitakse.

20. Hobuse tagasitoojale wäljaantawas wäeosaj kwiitungis tähendatakse ära, kui palju hobuse ja nende riistade eest nende määruste pp. 9 põhjal tasu ja ühtlasi ka p. 19 tähendatud trahwiraha tuleb maksta.

21. Wallawalitjused likvideerivad arwed hobuste saajatega peale wäeosaj kwiitungi ettenäitamist hobuse tagasiandmise üle.

22. Wäeosaj ülem walwab oma efituse läbi temale alluwa wäeosaj hobuste korraliku ümberkäimise ja toitmise üle tarwitajate poolt hobuse põllutööle oleku ajal ja tal jääb õigus oma aranagemise järele hobust enne määratud tähtaega tagasi nõuda, kui hobuse toimine ja tema eest hoolitsemine mitte küllalt korralik ei ole."

Beaminiister: J. Tõnisson. Sõjaminister: A. Hanko.

W. w. asjade walitseja R. Terras,

Lisa: Akti worm.

Sõjaministri eest:

Rindralstaabi Rindral-Major Larka.

Eisa Sojamineistri päewatäsure nr. 276.

14. maist 1920. a.

# U l t.

(Eisa määruste juures sojawäehobuste tarvitada andmise- ja põllupidajateks

põllutöö hooajaks 1920. a.)

1920. a. tuu " päewal, meie allakirjutatud komisjoni

liikmed ja põllutöökohajad on kokku tulnud ja otsustanud

sojawäehobuste tarvitada andmise- ja põllupidajateks

1920. a. tuu " päewal, meie allakirjutatud komisjoni

liikmed ja põllutöökohajad on kokku tulnud ja otsustanud

sojawäehobuste tarvitada andmise- ja põllupidajateks

1920. a. tuu " päewal, meie allakirjutatud komisjoni

liikmed ja põllutöökohajad on kokku tulnud ja otsustanud

Rahju eest, mis hobusega sündinud tarvitajalt

1920. a. tuu " päewal, meie allakirjutatud komisjoni

liikmed ja põllutöökohajad on kokku tulnud ja otsustanud

sojawäehobuste tarvitada andmise- ja põllupidajateks

1920. a. tuu " päewal, meie allakirjutatud komisjoni

liikmed ja põllutöökohajad on kokku tulnud ja otsustanud

# U l t.

1920. a. tuu " päewal, meie allakirjutatud komisjoni

liikmed ja põllutöökohajad on kokku tulnud ja otsustanud

sojawäehobuste tarvitada andmise- ja põllupidajateks

1920. a. tuu " päewal, meie allakirjutatud komisjoni

liikmed ja põllutöökohajad on kokku tulnud ja otsustanud

sojawäehobuste tarvitada andmise- ja põllupidajateks

1920. a. tuu " päewal, meie allakirjutatud komisjoni

liikmed ja põllutöökohajad on kokku tulnud ja otsustanud

sojawäehobuste tarvitada andmise- ja põllupidajateks

1920. a. tuu " päewal, meie allakirjutatud komisjoni

liikmed ja põllutöökohajad on kokku tulnud ja otsustanud

sojawäehobuste tarvitada andmise- ja põllupidajateks

1920. a. tuu " päewal, meie allakirjutatud komisjoni

liikmed ja põllutöökohajad on kokku tulnud ja otsustanud

sojawäehobuste tarvitada andmise- ja põllupidajateks

1920. a. tuu " päewal, meie allakirjutatud komisjoni

liikmed ja põllutöökohajad on kokku tulnud ja otsustanud

sojawäehobuste tarvitada andmise- ja põllupidajateks

Tunnistan, et olen selles asjas tähendatud hobuse ajutiselt põllutöö jaoks tar-

vitada võtnud ja lohusitan hobusega korralikult ümber käima, teha korralikult toitma,

rautama ja sellesamas seisukorras tähtajaks ülemalt tähendatud riistafega wäeosasse

ehk sinna, kuhu wäeosja ehk diiviisi ülem kärib, tagasi tooma.

Hobuse wäärtuse eest vastutan kogu oma warandusega.

Sojapägede Staabi Ülem:

Kindralstaabi Volkownik N i n k.

# Sõjainistri Päewatäjad.

Nr. 284.

Tallinnas, 16. mail 1920. a.

Detsembri kuu lõpul 1919 a. kui Scouts poolt Narwa Jõesus seisis oli tähendab polgu warem arst asearst Wigebstj Beetri wallawallitsusele ilma wastawa lubata küll wõib wõttud haigete wadamiseks ja neid ühelasi ka oma löbu sõitmiseks tarwitatud.

Et niisugune tegewus rõhwa seas pahameelt wäeosade wastu sünnitab ja täiesti ebaloomulik on, siis awaldan asearst Wigebstj'le selle eest walju noomituse.

---

Nr. 285.

Tallinnas, 16. mail 1920. a.

§ 1.

Engeda Sõjawägede Ülemjuhataja päewatäja nr. 142 § 6-s awaldatud määrused telefoni ühenduste sisseseadmisete asjus — 1-st juunist j. a. maksusetaks.

§ 2.

Maaribas 20 wersta laiusel riigi maapiltist, kui ka mere ja piiri ääres olewate järwede rannadest, wäljaarwatud innad, on luba eraisitutel ja asutustel telefoni ühendusi sisse seada ainult kohaliku Diakni ja Weresõudude Juhataja nõusolemisel.

---

Nr. 286.

Tallinnas, 16. mail 1920. a.

Et võimalik oleks Wababuse Sõja ajaloo kirjutamisele asuda, käjen kõiki wäeosja ülemaid 1-seks juulist j. a. sõjawäe arhiwi ära saata sõjategewuse päewaraamatud (журналъ военныхъ дѣйствій), operatiiv kätud, poosifitsioonide kaartid, shemad ja kõik sõjategewuse puutuw materjal.

Peale selle tuleb saata ka arhiwi kaunistest ja landeswehrrilt saadud igasugused päewatäjad, lehtlehed, üheskutsed, ajalehed j. n. e. Iga sarnasele asjale peab juurde lisatama kirjeldus, millal, kust, kuidas ja kellelt saadud.

Kõik materjal tuleb ära saata minu päewatäjus nr. 134 ettenähtud korras.

---

Nr. 287.

Tallinnas, 16. mail 1920. a.

Wababuse Sõja ajal on tegewad wäeosad waenlaselt sõjasaagina mitmesuguselid sõja ja kulturaajalooselt tähtsaid asju ära wõtnud. Mõningad neist asjust on Wababuse Sõjainstansi edasi antud, kuid palju on jäänud ka mõne wäeosja ülema eht

ka koguni sõdurite ja teiste isikute kätte, kus neil mingid tähtsust ei ole, eht kus nad võivad täiesti kaduma minna. Niihuguste asjade loht on Sõjainstituut, kus neid tulewastele põhwele alal hoiatse. Sellepärast käjen wäeosade ülemaid kõige energilisemalt igasuguseid asju, millel mislähgune sõja wõti kulturaajalooline tähtsus, koguda ja neid ilhes kirjeldustega (nõul, luft, lühäs, ja kelle poolt asi saadud) Wabaduse Sõjainstituuti saata.

Selle päewakäsu sifuga kutwustada kõiki sõjawäelasi, neile selgete tehes asja tähtsust.

## Mr. 288.

Tallinnas, 16. mail 1920. a.

Diplomide sidumise saiga sanitaar wagunites puhumise torraashoidumiseks luban kulutada iga waguni peale üks (1) nael seepi kuus.

## No 289.

Tallinnas, 16. mail 1920. a.

Käsen 1-st mailist alates sõjawäe töökodades tööl olematele töölistele, niihästi erasihtutele kui ka sõjawäelastele seepi anda järgmiselt:

1. Naasa ja naha töölistele 2 naela kuus inimese peale.

2. Puu ja nõela töölistele 1 nael

3. Mustatöölistele eelpoolnimetatud normide piires, kus juures mustatööliste seebi normi kategooria alla kuulumuse määrab igaal isikul juhtumisel töökoja juhataja.

Töölistega ühesuguse seebi normi alla käib ka töökoja tehniline personal.

Sõjawäelased saawad peale eelpoolnimetatud liha seebi weel harilise seebi mis pajokis ettenähtud on.

Seepi tuleb wäljaanda üks kord kuus, ära teenitud aja eest. Kes üle nädala töös on saab poole kuu seebi, kes alla nädala, seepi sugugi ei saa.

## No 290.

Tallinnas, 16. mail 1920. a.

§ 1.

Endise laiaroopalise soomusrongi Nr. 6. pealt alamleitnanti Walter Wildeberg komandeeritakse Tankide bataljoni ülema käsutusse, 1-st weebuarist j. a. arwates.

Märkus: Tankide bataljoni ülema wahelkiri nr. 384, 27. 3. 20. a.

§ 2.

Endisest 1-st suurüksikwäe polgust üpnit Aleksander Metsh komandeeritakse Tankide bataljoni ülema käsutusse, 1-st weebuarist j. a. arwates.

Märkus: Tankide bataljoni ülema wahelkiri nr. 384, 27. 3. 20. a.

Sõjaministri eest:

Rindralstaabi Rindral-Major Larfa.



Sõj a m i n i s t r i  
P ä e w a k ä s u d .

Nr. 291.

Tallinnas, 17. mail 1920. a.

Mitte otstarbekohase, Merejõudude Staabi käsutada oleva, auto tarvitamise eest aresteerin Merejõudude Intendant'i s. ametniku Berno'd wileks päewaks peawahis.

Merejõudude Juhatajad käsiu aga autode tarvitamise kindlama walwe alla wõtta, et edaspidi niisugusti juhtumisi ette ei tuleks.

Trahw täide wiia Merejõudude Juhatajal.

---

Nr. 292.

Tallinnas, 18. mail 1920. a.

Wabariigi Walitsus wõustas 18. mail s. a. wabastada sõjawäeteenis- tusest sõjawäelased, kes 1896 a. sündinud.

Wabastamise tähtpäewaks määrati 21. mai.

Wabastamise juures wõtta juhtnõuiks minn päewakäsu nr. 21, 10-kt weebruari s. a.

Sõj a m i n i s t r i e e s t :

Kindralstaabi Kindral-Major Larla.

20/E

# Sõjainistri

# Päewakäsud.

## № 293.

Tallinnas, 18. mail 1920. a.

Minu päewakäsu nr. 102 täienduseks kaotatakse sõidulubad Mõisaküla-Walga liinil ära. Piirikontrollile ja kohalise piiriküti bataljoni ülema'e teen ülesandeks selle järele walwata, et isitud, kellel seaduslikud dokumendid puuduvad, mitte üle piiri Lätimaale ehk sealt Gestisse ei peaseks. Ühtlasi käsen sõjawäe raudtee kontrollkomando tegewust sellel liinil lõpetada.

---

## № 294.

Tallinnas, 19. mail 1920. aastal.

Sõjakooli kadetidele Georg Berggrün'ile, Hendrik Nostok'ile Sõjakooli kohtu poolt määratud karistuse muudan ümber distsiplinaarseks karistamiseks Sõjakooli ülema äranägemise järele.

Sõjainistri päewakäsu 8. maili j. a. nr. 232, kadetide Berggrün'i ja Nostok'i kohta tunnistan maksuwjetaks.

Kindralstaabi Kindral-Major **Larka.**  
Sõjainistri eest.

# Sõjainiistri

# Wäewakäik

Nr. 309.

Tallinnas, 20. mail 1920. a.

## § 1.

2-se Diwiisi Intendandi Walitsuse ja tema alla alluwate asutuste rewideerimiseks määratud komisjoni järgmises koosseisus: esimeheks Polkownik Biding'i, liikmeteks: Sõjawäe Intendandi Walitsuse wanem käskude-täitja ametniku k. t. G. Kalew'i ja Sõjawäe Warustuse ülemä noorema käskudetäitja ohwitseri leitnant Lepson'i 2-se Diwiisi Sõjawäe Kontrolli esitaja juuresolekul.

Komisjoni esimehel, selle kättesaamisega, komisjon kogu kutsuda ja väljastada 2-se diwiisi Intendandi Walitsusse.

Rewideerimiste järeldustest minule ettekanda.

Põhjus: Sõjawäe Peakontrolööri raport 4. mail j. a. nr. 1982.

## § 2.

1-se Ratsapolgu Majanduse osa põhjalikuks rewideerimiseks, sõjalgusest alates, määratud komisjoni järgmises koosseisus: esimeheks 1-se diwiisi ülemä abi Rindral-Major Heinze, liikmeteks 4. polgu Majanduse ülemä abi j. ametn. Lindeberg, 3-da Diwiisi Intendandi Walitsusest ametn. k. t. Tamm, 2-se Diwiisi Sõjawäe kontrolli esitaja juuresolekul.

Komisjoni kogu astuda esimehe korraldusel.

Rewideerimiste tagajärgedest minule ettekanda.

Sõjainiistri eest:  
Rindralstaabi Rindral-Major Parfa.

# Sõjainimestri B ä e w a f ä s u d.

Nõ 310.

Tallinnas, 19. mail 1920 a.

Sõjaväe Termiskõulu Walitsuse ülem Dr. Arthur Lossmann kandis ette, et tema on 8. mail s. a. ameti asjus Lõutu ja Walla sõitmis. Tema kohused panna ajutiselt jelleloma Wallitsuse administratiiv majanduse osakonna ülem Dr. Saan Hansson'i peale.

Märkus: Dr. Lossmann't raport nr. 8962, 8. 5. 20. a.

Nõ 311.

Tallinnas, 19. mail 1920. a.

§ 1.

Kresteerim ohwitseride reservi s. ametniku Aleksander Lepper'i 7-ks päewaks peawahis, korra raamatupidamise eest 3-da diviisi Intendandi Walitsuses.

Märkus: Sõjaväe Prokurööri waheliri Nr. 1404, 3. 3. 20. a.

§ 2.

Sõjaväe Ringkonna kohus määras 3. märtsil s. a. 3-da diviisi tagawara bataljonist Hugo Elbrech't'i N. S. § 232 jao 3 põhjal kõige isekralliste õiguste kaotamisega kaheksaks kuuks wangi N. S. § 152 järele kolmekuulisi eeluurtumisel kinnistumist arwale wõttes jääb Elbrech't'i järele karistus kanda wiis kuud wangiust ühes tagajärgedega, mis ettenähtud N. S. § 53 Kohtualusel Elbrech't'ilt siise N. S. § 62 põhjal Walter Erik'u heaks kolm tuhat marka ühes kuue protsentiga aastaks, arwates 21-st jaanuarist 1919 a. Kohtu kulud kohtualuse Elbrech't'i peale panna aga tema maksuõuetusel riigi kassa kanda wõtta.

Õigus läks seaduslikku jõusse 6. märtsil 1920. a.

Märkus: Aratiri S. Ringkonna kohtu otsusest 5. 3. 20. a.

§ 3.

Sõjaväe Ringkonna kohus määras 17. märtsil s. a. 8-da jalawäe polgu sõjawälase Jakob Temmer't wale ohwitseri auaste omandamise eest N. S. § 362 järele mõnesuguste isekralliste õiguste kaotamisega ühes aastaks ja neljaks kuuks kindlusesse N. S. § 196 järele teemisusest mõnesuguste õiguste kaotamisega ja karistatute liiki ülemõimimisega kaheks kuuks isikliku sõjawangimajas; N. S. § 152 järele loostud karistus määrata mõnesuguste isekralliste õiguste kaotamisega üks aasta ja neli kuud kindlusi ühes tagajärgedega, mis ettenähtud N. S. § 58; tarbelorral karistust Temmer't kohta teadaks N. S. § 79 järele; kohtukulud kohtualuse Temmer'ti peale panna, aga tema maksuõuetusel riigi kassa kanda wõtta.

Õigus läks seaduslikku jõusse 20. märtsil 1920. a.

Märkus: Aratiri S. Ringkonna kohtu otsusest 19. 3. 20. a.

#### § 4.

Sõjaväe Ringkonna kohtus määras 31. märtsil j. a. ohvitseride reservi j. ametnik Theodor Paulus't N. S. § 229 p. 2 järel kolmeks kuuks aresti peavahiti kroonu lahju miistuhat (5000) marka sisse nõuda Paulus'elt S. N. S. § 229 p. 3. põhjal. Kohutulub Paulus'e peale panna, aga tema maksujõuetusel riigi kassa kanda võtta.

Diskus läts seabuslikku jõusse 3. aprillil 1920. a.

Märkus: Aratiri S. Ringkonna kohtu otsusest 2. 4. 20. a.

#### § 5.

Sõjaväe Ringkonna kohtus määras 24. märtsil j. a. 4-da jalaväe polgu lipnik Aleksander Eugenberg'ile S. N. S. § 232 ja 233 järel üks kuus aresti peavahitis S. N. S. § 229 kao 3 järel kroonu lahju sisse nõuda Eugenberg'ilt kaks tuhat seitse sada seitsekümmeend kaks marka (2772) ja 96 penni.

Diskus läts seabuslikku jõusse 26. märtsil 1920. a.

Märkus: Aratiri S. Ringkonna kohtu otsusest 26. 3. 20 a.

Rindratsiaabi Rindrat-Major Sarka.  
Sõjamaistri eest.

# SÕJAMINISTRI

# Päewakäsud.

Nr. 312.

Tallinnas, 20. mail 1920. a.

Uman Sõjawäe Ringkonna Kohtu alla Duperjanowi Partisaanide polgu leitnant Eduard Otto p. Grossschmidt'i, al. leitnant Johannes Mardi p. Soobla, ohw. l. t. Udo Mihkli p. Einild'i, weltweebel Martin Jüri p. Hiob'i, weltweebel Alfred Juhani p. Kuusaag'i, reames August Mihkli p. Siider'i ja Petse'i maakonna kodaniku Peeter Rodori p. Lutschin'i neid süüdistades S. N. S. §§ 20, 232, 279, 141, 142, 145, 149; N. S. § 13, 1629; Tõlli am. S. § 1070; R. N. S. § 140.

Nr. 313.

Tallinnas, 20. mail 1920. a.

§ 1.

Tallinnas asuwat hobuste tagwara ja laatsareti nimetan 1-ks) 2. Diviisi loomalaatsareti — 2-ks) Sõjawäe Hobuste tagawaraks ja laatsaretiks 1. juunist s. a. peale arwates. Viimase asupaigaks määran Walga — Tartu ümbruskonna.

§ 2.

Käsen 1. ja 3. Diviiside loomalaatsaretisi 1. augustiks s. a. likwideerida.

§ 3.

Käsen Wälja Suurtükiväe diviisjonides ja ratsa polgus 10 — 15 haige hobuse jaoks rawitsemise punktid mitte iseseiswa majandusepidamisega awada ja suurendan selleks Wälja Suurtükiväe diviisjonide 15/4. kinnitatud staati 1 noorema loomawelskeriga ja 3 tallipoisiga, ratsa polgu 14/4. kinnitatud staati ühe wanema ja ühe noorema loomawelskeriga ja 3 tallipoisiga.

Ülewal nimetatud diviisjonide ja ratsa polgu hobuste rawitsemise punktidesse käsen ka lähedal asuwatest wäeagudest haigeid hobuseid saata.

§ 4.

Sõjawägede Ülemjuhataja päewakäsu nr. 678 muutmiseks käsen salakauda wadajatelt arawõetud hobused wastawates wäeagudes oksjoni teel ära müüa ja mitte kui sõjawäe warustus, wäeosade hobuste nimekirja üles wõtta.

## Mr. 314.

Tallinnas, 20. mail 1920. a.

Naisarstidele, kes mobiliseeritud ja meesarstide kohuseid täidavad, tuleb välja anda järgmist riide varustust iga inimese peale:

Valitu riiet . . . . .	4 <sup>1</sup> / <sub>2</sub> ars.
Üksikonna riiet . . . . .	5 "
Peju riiet . . . . .	15 "

Saabaste valmistamiseks, kui saavad töökodades möödu järele valmistatud ei ole, raha 950 marka.

Saabaste parandamiseks kahed pooleltallad ja kotsaplekid.

Rõit nimetatud varustus saab välja antud ihe gasta peale ja ilma hinnata, kus juures välja antud varustus nende isiklikuks omanduseks jääb.

Halastaja õdedele ja naisfaniitaaridele tuleb riide varustus välja anda era tööliste wäljaantawate tingimistega ja normi järele, mis Walitsuse poolt kindlaks määratud on.

Sellest awaldan teadmiseks ja käsitamiseks.

---

## Mr. 315.

Tallinnas, 20. mail 1920. a.

Wabatahtlikud sõdurid, 1901. aastal jündinud ja nooremad, kes soowivad sõjawäe teenistusest lahtuda, peawad sellest oma otsekohesetele ülematele teatama 15-ks juuniks s. a. Wabatahtlikult teenitud aeg saab arwesse wõetud ja edaspidise sunduslikult teenistuse ajast maha arwatud.

Wabatahtlikud, kes praegu edasi teenistusesse jääwad, saawad sunduslikult mobiliseeritutelega ühed õigused ja on kohustatud kuni sundusliku teenistuse aja lõpuni wahetpidamata teenima.

Sõjaminiistri eest:

Kindralstaabi Kindral-Major **Larka.**

# Sõjainiistri Päewakäsk.

Nõ 324-a.

Tallinnas, 20. mail 1920. a.

Minu päewakäskude nr. nr. 102 ja 293 täienduseks lootatakse ära sõidulubad  
Wõru — Petseri liinil. Ühtlasi käsen sõjaväe raudtee kontrollkomando tegewust  
selles liinil lõpetada.

Sõjainiistri eest:

Rindralstaabi Rindral-Major Larka.

*mm*



# Sõjainiistri Päewakäik.

Nr. 325.

Talinnas, 21. mail 1920. a.

Minu päewakäiku 16-st maist s. a. nr. 287 täienduselt lähen Wabaduse Sõjameesumi saata asju siin juures awaldud korjamise lehe wormi järele.

Sõjainiistri eest.

Rindralstaabi Rindral-Major **Sarka.**

Asjade korjamise leht  
Geesti Vabaduse Sõjameeslasele.

Wäeosa nimetus.....

.....

Kaupäew, millal korjamise leht kogu seati.....

Närjetorra nr. nr.	Näsi a nimi.	Näsi a otstarb.	Suut saadud? (Lahingu plats, väeosa asupaik i. n. e.).	Pes omamdaas? (ifttu eht väeosa nimi).	Näsi a ehitaja ees- ja perekonna nimi ja aadress.	Matsinud h i n d. SRM. R.	Mii kuupäeval asi saadud.	<p>Arutuleb: Näsi lähem kirjeldus, ja ühtlase oia e nimed. Millie poolle on asi isecoolie tähelepanemise väärt? Sain- mule, mis asjaga lägemis tähendus. Suu asi lahingu omendub — mille poolle oli see lahing tähtis? Rkestama väeosa nimetus, kellel oli omendoti. Sippude puures üles- tähendebu, mis lahinguasias tähtsamatel lahju- gites korraldub, kpa alustamine me.</p>

Näsi a tilen :

Stojant :

1

Republikaalsete Valitsuste  
Kantselei

# Sõjainistri Ülevõtted.

Nõ 326.

Tallinnas, 21. mail 1920. a.

Minu päevakäsu nr. 246 § 2 muuta järgmiselt:  
Ohvitseride Rõugu majavanem allub ohvitseride Rõugu juhatusele.

---

Nr. 327.

Tallinnas, 21. mail 1920. a.

Suurendan Sõjavägede Staabi Kantselei staati 1-st mailist f. a. arvates kahe  
veo hobusega, kahe ühehobuse wantriga ja kahe töölistega, palgaga 200 marka kuus.  
Töölised võivad ka eraisitud olla Vabariigi Valitsuse poolt kinnitatud palga  
normiga.

---

Nr. 328.

Tallinnas, 21. mail 1920. a.

Sõjaväe Ringkonna kohtuameti kandidaat leitnant Loodo nimetatakse 5. jaos-  
konna kohtu uurija kohustetäitjaks, 1-st aprillist f. a. arvates.  
M l u s : Sõjaväe Ringkonna kohtu sekretäri vahetäri 15-st mailist f. a. nr. 2760.

---

Nr. 329.

Tallinnas, 21. mail 1920. a.

Sõjavägede Ülemjuhataja poolt 19. oktoobril 1919. a. kinnitud Sõjaministeer-  
iumi orkestri staatis ettenähtud wabatahtlikka muusikantide lugeb sõjaväelastele ja  
anda neile, peale palga, riided ja toiduained sõjaväelastele määratud normi järel,  
staati kinnitamise päevast alates.

## Nõ 330.

Tallinnas, 21. mail 1920. a.

Kinnitan veel kord et kõik sõjaväe osad kellel minu käsus nr. 112 automobili ja mootorrataid ettenähtud ei ole ja kes senini viimaseid äraandnud ei ole, peavad neid rutulises korras Transporti Walitsuse Auto roodu üle anda.

Olen sunnitud veel meelde tuletama, et kõik Transporti Walitsuse weoabinõude kohta käiwad nõudmised ja korraldused peawad täpisealt täidetud saama.

Iga auto ehk mootorratta peale antud sõitude registreerimise raamatud peab hoolikalt pidama. Sellesse raamatusse wastawatesse kohadesse ülesmärkida:

1) Wäeosa nimetus, auto kategoria, (sõidu, sanitar, weo auto ehk mootorratas) firma, sõidu number, mootori number ja autojuhi nimi kes sõidab, misuguseid wäeosa Ülema allkiri kinnitama peab.

2) Punktisealt täita graafid: sõidu algus, sõidu lõpp, seisu aeg, ärasõidetud werstade arv ja koorma raskus iga sõidu kohta eraldi; peale selle sõidu marsrut üles tähendada märkusega.

3) Autojuhi poolt raamatusse kantud arwude tõele wastawust peab kinnitama auto tarwitaja oma nime selgelt allakirjutamisega.

4) Väljaantud masina peale bensiin, masina õli, tawot, garbiit, petroleum, otjad ja piiritus puudades ja naelades tuleb raamatusse üles märkida.

5) Sõitude registreerimise raamatud tulewad iga 1-sel ja 15-mal kuupäewadel s. o. poole kuu kohta Transporti Walitsuse ära saata.

Teen Transporti ja Etapi Walitsuse Ülemale kohuseks, Warustuse Ülema kaudu, minule etteleanda käesolewa, nõndasama ka celumiste sellekohaste käskude mittetäitmisest süüdlaste wastutusele wõtmiseks.

1-st juunist arwates kõigi wäeosade ja asutuste ülemate käest, kes selleks ajaks ülesliigseid autosi ja muid sõiduriistu ära ei ole annud iga wiivituse päewa eest Warustuse ülema poolt kindlaks määratud normide järele sõiduriistade eksplooteerimise kulud fiske nõuda.

## Nõ 331.

Tallinnas, 21. mail 1920. a.

Grasifit Lebedew määratakse Sõjaväe Sporti Kurjuste juurde instruktoriga piisilastmises sõjaväelaste ettevalmistamiseks Antwerpeni olympia mängudele, palgaga 1400 marka kuus, ühes sõjaväelastele kindlaks määratud normi järele toiduainetega ja tubakaga, 18-st maist s. a. arwates.

Märkus: Tagawara Wägede Ülema raport nr. 1022, 11. 5. 20.

## Nõ 332.

Tallinnas, 21. mail 1920. a.

Minu päewakäsu nr. 129, 15-st aprillist s. a. täienduseks käsen kõik liikwideerimisele määratud wäeosades ja asutustes olewad kohtu aktid Sõjaväe Profuröörile saata.

Tallinnas, 21. mail 1920. a.

Igasuguste arusaamatuste ärastamiseks käsen piirivalve teenistuse pidamiseks järgmisi juhtnõuiseid täitmisele võtta:

1) Piirivalve on asutatud Babariigi piiri valvamiseks, et selle üle ilma seadusliku loata mingisuguseid isikuid, kaupasi ja varandust mitte sisse eht välja ei saaks lastud.

2) Ille piiri läbilastavad isikud peavad varustatud olema Välisministeeriumi eht selle poolt wolitatud asemikude lubade, wiisade ja passidega, millel tarwikikud allkirjad ja pitsatid.

3) Raha ja väärtasjade (kuld, hõbe jne.) üle piiri väljaviimiseks peab Raha-ministeeriumi luba olema, millel ministeeriumi Usjade Walitseja ja sekretäri allkirjad ja pitsat.

4) Kaupade, toiduainete ja muu varanduse üle piiri sisse eht välja wiimiseks peab Kaubandus- ja Tööstusministeeriumi luba olema, millel ministeeriumi Usjade walitseja ja sekretäri allkirjad ja pitsat.

5) Isikute läbilastmine üle piiri Eestiisse ja siit välja sünnib ainult selleks määratud punktides piirikontrolli ametnikkude läbi; iseäralistel juhtumistel on ka diwiisi ülematel õigus isiklikult isikuid lubasi välja anda. Kõik isikud, kes väljas-pool läbikäimiseks määratud punktisi üle piiri katsumad minna peavad Wenemaalt tulejad — Wenemaale tagasi saadetama ja Eestiist minejad — aresteeritama.

6) Tolliametnikkutele ja piirikontrolli kontrollööridele tuleb igal pool ja igas asjus abiis olla.

Sõjaministri eest:

Kindralstaabi Kindral-Major L a r k a.

# SÕJAMINISTRI

## Päewakäsud.

**Nr. 334.**

Tallinnas, 21. mail 1920. a.

Sõjawägede Ülemjuhataja päewakäsuga 4-st mailist 1919. a. nr. 154. § 3. ohwitseride Reserwi sisetise korra ja järelwalwe pidamiseks ettenähtud ohwitseride Reserwi ülema koha kaotan ära 30-st aprillist s. a. ja tema kohused panen Korralduswalitsuse Inspektori osakonna ülema peale.

**Nr. 335.**

Tallinnas, 21. mail 1920. a.

Käsen Sõjawägede Staabi Korralduswalitsuse Lagawara Wägede jaoskonda lõpulitult litwideerituls lugeda 18-st mailist s. a. arwates.

Märkus: Minu päewakäsi nr. 273, 14-st mailist s. a. ja Lagawara Wägede jaoskonna litwideerimise komisjoni Esimehe raport nr. 7. 18. 5. 20. a.

**Nr. 336.**

Tallinnas, 21. mail 1920. a.

Käsen Soomusrongide batareid nr. 12. lõpulitult litwideerituls lugeda 15-st mailist s. a. arwates

Märkus: Minu päewakäsi nr. 213, 4-st mailist s. a. ja Suurtilliwäe Walitsuse ülema raport nr. 116, 18. 5. 20. a.

Sõjaministri eest:

Rindralstaabi Rindral-Major Larla.

# Sõjamineistri

## Päevakäsud.

Nr. 337.

Tallinnas, 21. mail 1920. a.

Trahwin Kirjastuseühisuse „Waba Maa“ trükitöja juhatajad 5000 margaga ehit maksu jõuetusel, lähe nädalise arestiga, selle eest et eelpool nimetatud trükitöjas ilmuwa ajakirja „Tõõ ja Wõitlus'e“ nr. 2. Trükitööde Sõjakontrolli saadetud ei ole, millega on rikutud Sõjamineistri sundusliku määruse nr. 1. § 3.

Nr. 338.

Tallinnas, 21. mail 1920. a.

Minu päewakäsu nr. 129. punkt 2. redaktsiooni muudan järgmiselt: „Litwiideerimise komisjon peab 4. liikmeline olema; kaks nendest litwiideeritawast wäeosast wõi asutusest ja kaks — väljas poolt litwiideeritawad wäeosa wõi asutust Sõjawäe kontrolli esitaja juuresolekul.“

Selle täitmiseks käsen kõigi litwiideerimiste tööde algusest teatada Tallinnas — Sõjawäe Peakontrollõbrile ja diwiisides wastawa diwiisi kontrollõbrile nende poolt esitajate komandeerimiseks.

D i e n d u s: Sõjawäe Peakontrollõbri raport nr. 1884.

Nr. 339.

Tallinnas, 22. mail 1920. a.

§ 1.

Sõjawäe Ringkonna kohus kuulab 10-dal aprillil 1920. a. endise leitnandi Leo Rõõsel'i, endise alamleitnandi Rudolf Pelt'i, endise lipniku Paul Dispuu, sõdurite Kirill Seemet'i, August Wõrki, Julius Saar'i, Mihkel Ling'i, Aleksander Tisler'i, Mihkel Rõõla, Jaan Malk'i, Aleksander Lest'i, Johan Saat'i, ja Peeter Kruser'i süüdistuse asja ja otsustas: Tartu maatonna Ramoja walla kodanil Rudolf Pelt'i ja Mihail Egori poeg Rõõla kohta kinnitada Sõjawälja kohtu otsus 27-st weebruariist 1920. a. E. R. E. § 910. p. 1. põhjal. Rõõkide teiste kohtualuste kohta Sõjawälja kohtu otsus muuta E. R. E. § 974. ja 910. p. 3. ja VI lõite tolli seaduse lisa § 267, 289, E. R. E. § 160. järele mõista Wärnu maatonna Tõstamaa walla kodanil Leo Kaarli poeg Rõõsel'ile ja Saaremaa Pihla walla kodanil Paul Priidiku poeg Dispuu'le, mõlematele kõige viguste kaotamisega lahetsa (8) aastat sünitööle; Umbra wallast August Juhani poeg Wõrk'ile, Rõõbla wallast Kirill Mihaili poeg Seemet'ile — mõlematele kuus (6) aastat sünitööd, kõige viguste kaotamisega, Mustjala wallast Aleksander Kiri poeg Tisler'ile, Rogula wallast Johan Dooma poeg Saat'ile, Soona wallast Julius Kaarli poeg Saar'ile, Suurwallast Mihkel Mihkli poeg Ling'ile,



Mustjala wallast Aleksander Jaani poeg Leskile, Lümmadu wallast Jaan Kaarli poeg Malkile, Abruka wallast Peeter Hindrekü poeg Kruuserile iga ühele kõige diguste taotamisega neli (4) aastat sunnitööd aga S. N. S. § 95. järel Rößel, Dispuu, Wörk ja Deemet ettepanna Sõjaminiistrile karistuse pehmendamiseks ja Tisler, Saat, Ling, Lest, Malk, ja Kruuser päriselt karistuse andeks andmiseks.

Sõjaväe Ringkonna kohtu poolt määratud karistuse endise Leitnandi Rößeli, endise lipniku Dispuu, endise noorem-alamohitseri August Wörki, endise noorem-alamohitseri Kirill Deemeti kohta kergendan ja määran Leo Rößelile ja Paul Dispuule kummagile neli (4) aastat sunnitööd; Kirill Deemetile ja August Wörkile -- kummagile kolm (3) aastat sunnitööd; sõdurid Aleksander Tisleri, Johan Saat'i Julius Saar'i, Mihkel Ling'i, Aleksander Lesti, Jaan Malki ja Peeter Kruuseri wabastan kohtu poolt määratud karistusest, ühes kõige tagajärgedega.

Märkus: Sõjaväe Prokurööri wahetiri nr. 3133, 2. 5. 20. a.

### § 2.

Sõjaväe Ringkonna kohus kuulab 28-mal aprillil 1920. a. sõjaväe ametnik Teodor Paulus'e süüdistuse asja S. N. S. § 232. järel ja otsustas -- Wiljandi maakonna Rabala walla kodaniku Teodor Jaagu poeg Paulus't mõista S. N. S. § 104. põhjal kolmeks kuuks aresti peawahis; N. S. § 152. järel koostatud karistus Paulus'ele, kes kohtu otsusega 31-st märtsist 1920. a. kolmeks kuuks aresti mõistetud, määran kolm kuud aresti peawahis. Kroonu kahjud kolm-sada (300) marka sissenõuda Paulus'elt S. N. S. § 62. põhjal kohtukulud Paulus'e peale panna, aga tema maksu jõuetusel riigikassale kanda võtta.

Märkus: Sõjaväe Prokurööri wahetiri nr. 3304, 8. 5. 20. a.

## Nr. 340.

Tallinnas, 22. mail 1920. a.

Sõjaväe Terwishoiu Walitsuse ülem, Dr. Arthur Lossmann on 14-mal mail s. a. ameti sõidust Tartu ja Walka tagasi jõudnud ja oma ametisse astunud. Sellefama Walitsuse administratiiv-majanduse osakonna ülemat Dr. Jaan Hansson'i lähen oma otsetõhete kohuste täitmisele asuda.

Diendus: Minu päewakäsi nr. 310.

Märkus: Dr. Lossmann'i raport nr. 9296, 14. 5. 20. a.

## Nr. 341.

Tallinnas, 22. mail 1920. a.

Posti-telegrahfi ametnik Albert Gildemann nimetasse Soomusrongide diivisi telegrahfi jattu 2. järgu kiirtöötajaks ametnikuks, 16-st maist s. a. arwates.

Diendus: Kindralstaabi Walitsuse Sibede osakonna ülemia raport 14-st maist s. a. nr. 2714.

Kindralstaabi Kindral-Major Parla.

Sõjaminiistri eest.

Kaitse- ja sõjainvaliidid  
Kaitse- ja sõjainvaliidid

# Sõjainiistri Päewakäsk.

Nr. 343.

Tallinnas, 22. mail 1920. a.

Sõidari täna ameti asjus Pärnu ja jätan ouca asetäitjaks Sõjainvaliidide  
Staabi ülemä Rindralstaabi polkowniku Kint't.

Sõjainiistri eest:

Rindralstaabi Rindral-Major Larka.

---

# Sõjainiistri Päewakäsk.

Nr. 344.

Tallinnas, 22. mail 1920. a.

Olen täna Sõjainiistri kohusetäitmiselt asunud.

Dienbus: Sõjainiistri päewakäsk nr. 343.

Rindralstaabi Polkownik Kint.

Jäi aministri  
Päewafäsiud.

Nõ 345.

Tallinnas, 25. mail 1920. a.

Õhukondliku P. Kõrvi tagasi ja astusin oma ametisse.

Õhukondliku Stabi ülemat kindralstaabi pealkomandant Kinkki käsen oma õfetsi  
õhukondliku P. Kõrvi tagasi.

Mõni päewafäsi nr. 343, 22. 5. 20. a.

Nõ 346.

Tallinnas, 26. mail 1920. a.

Õhukondliku P. Kõrvi tagasi ja ametnikudele, kes Eesti sõjaväes tee-  
nivad, käsen käsi ei mõista jeda kuse kuu jooksul niikõrd arastõppida, et nemad  
õfetsi tagasi astuvad ja nende kohuseid täita ja oma kohuseid täita.

Mõni päewafäsi nr. 343, 22. 5. 20. a. need muulased õhukondliku ja ametnikud määratud rea-  
õfetsi tagasi astuvad.

Nõ 347.

Tallinnas, 26. mail 1920. a.

Käsen mõni päewafäsi nr. 236 8-ist mailist j. a. lugeda matõmõsetaks.

aministri eest:

Kindralstaabi kindral-Major Yarka.

# Sõjainistri Päewakäsk

Nr. 348.

Tallinnas, 26. mail 1920. a.

§ 1.

Wäeliniil korjatud metalli puru ehl ka terweid kuulisi ei tohi wagunisje laadida ega ka kohalikkudesse ladudesse paigutada, õnnetuste ärahoidmiseks, enne sellekohase asjatundja poolt läbiwaatamist.

§ 2.

Kõik Ratseliidu ja politsei poolt rahwa käest ärawõetud ja koha peal leitud lõhkeaineid, kuulisi ja nende osafi mitte ladudesse saata enne kui nad asjatundjate poolt läbiwaadatud on.

Asjatundjate saamiseks pöörata kohalikkude wälja suurtükiväe divisjoni ülemate poole.

Kindralstaabi Kindral-Major **Larka.**

Sõjainistri eest.

5/6 20

022)

# SÕJAMINISTRI Päewakäsud.

Nr. 355.

Tallinnas, 27. mail 1920. a.

Minu päewakäsu nr. 150 täienduseks käsen tähtsusi, mis kõrgema kui walitsuse poolt määratud mobilisatsiooni hinnaga sõjamäele mõetud, mitte 1914. a. turuhinnaga (1 kuld rubla = 20 Eesti marka lugedes), waid rekwisitsiooni wõi ostu hinnale wastawalt kõrgemalt hinnata.

Nr. 356.

Tallinnas, 27. mail 1920. a.

Geostujuliku ülespidamise ja kiiduwäärt teenistuse eest wabastan karistusest ja sellega ühenduses olewatest tagajärgedest: Kalewlaste Malewa polgu r/m. Harald Erik'i Nikolai Johanson'i, Sakala partisaanide polgu r/m. Aleksander Antoni p. Wolberg'i, Jüri Peetri p. Wahi, 2-se jalawäe polgu r/m. Peeter Jaani p. Koika, 6. jalawäe polgu r/m. Jaan Jakobi p. Jürgens'i, Johan Jaani p. Bicker'i, kindluse batarei nr. 6 waltweebel Jaan Kaarli p. Lätti, 2-se diviisi Intendandi r/m. Jakob Johani p. Kesas'i, ja muudan ümber 5. jalawäe polgu reamehele, August Paawel'ile määratud karistuse 1. aastaks wangi rooduks.

Mus: Sõjainistri pwf. 26. 2. 1920. a. nr. 1130.

Sõjainistri eest:

Kindralstaabi Kindral-Major Parfa.

# Sõjaministri

# M B ä e w a f ä s u d .

N<sup>o</sup> 367.

Tallinnas, 30. mail 1920. aastal.

§ 1.

Käsen 1-st juunil s. a. arwates ohwitseriisi, ametnikka ja nende asetäitjaid Korralduswa-  
litfufe Ohwitseride Reserwi enam mitte määrata.

Praegusel ajal referwis olevad ohwitserid, ametnikud ja nende asetäitjad, kes enimalt  
teeninud wäeosades ehl asutustes, mis weel liiwideeritud ei ole, tagasi saata oma endise tee-  
nistuse kohta.

Need ohwitserid, ametnikud ja nende asetäitjad, kes weel wäeosades, ehl asu-  
tustes teeninud ei ole, ehl on teeninud praegu liiwideeritud wäeosades ja asutustes — mää-  
rata diiwisiide ja walitfudie ülemaie küsutada, Korralduswalitfufe ülema arwagemise järele  
Ohwitseride referwi ruumid üleanda Topografia osakomale, 5-ks juuniks s. a.

§ 2.

Põigile üle koosseisu wäeosades olevatele ohwitseridele ja ametnikudele maksta pall endise  
Ohwitseride referwi palga normide järele, 1-st juunil s. a. arwates.

N<sup>o</sup> 368.

Tallinnas, 30. mail 1920. a.

Wabaduse Risti Mõutogu koosseisust lahkunud liigete asemele nimetan järgmised uued  
liimed :

1. 2-se diiwisi poolt määratud 5-da jalawäe polgu leitnant Tim pmanu'i asemele —  
Satala partisaanide polgu leitnandi Johannes Meckandri p. Hollandi, 10-st maili s. a.  
arwates.

2. Soomusrongi diiwisi poolt määratud l. r. soomusrongi „Kapten Frow'e“ noorem  
alamohw. Terras'e asemele jellejama rongi wanem alamohw. Priidit Selter'i, 20. aprillist  
s. a. arwates.

3. 1-se diiwisi poolt määratud 1. jalawäe polgu wan. alamohw. Walleri asemele  
4-da jalawäe polgu reamehe Johannes Nikmann'i, 27-st aprillist s. a. arwates.

4. 2-se diiwisi poolt määratud Ratsa polgu wan. alamohw. Ots'a asemele jellejama  
polgu wan. alamohw. Arnold Waldmann'i, 10-st maili s. a. arwates.

Märkus: Wabaduse Risti Mõutogu Esimehe raport nr. 55, 21. 5. 20. a.

N<sup>o</sup> 369.

Tallinnas, 30. mail 1920. a.

Allpool järgnevalele sõduritele on Wabariigi Walitfufe poolt 12. mail 1920. a. 1. liigi  
3. järgu Wabaduse Risti annetud.

№. nr.	A m e t.	Perekonnas, ees- ja isanimi.
1.	Lennuwäe õpejaoosk. awiomehanik.	Schuberg, Mikkel Mikkli poeg.
2.	Lennujalga nr. 1 awiomehanik.	Kell, Johannes Ello p.
3.	Mereleenujalga awiomehanik	Kasberg, Rudolf Jaani p.

## Nõ 370.

Tallinnas, 30. mail 1920. a.

Transporti ja Etapi valitsusest insener Erich Schultz nimetatse Inseneriõue Valitsuse ülema ajutiseks abiks, 10-st mailist j. a. arvates.

Märkus: Sõjaväe Varustuse ülema vahetiri nr. 3770, 17. 5. 20. a.

## Nõ 371.

Tallinnas, 30. mail 1920. a.

Sõjavägede Ülemjuhataja päevakäsu nr. 686, 28-st oktoobrist 1919. a. täienduseks, käien väeosade ja asutuste ülemaid saata nende sõjaväelaste nimekirjad, keda praegusel ajal väeosades väejuooksikuteks loetakse, nende elukohtade järele, — walla, alevi eht linnavalitsusele, ja seda teha ka edaspidi kõikide väejuooksikute kohta, et nende perekondadele toetus raha mitte ei saaks maksetud ja maaandmisele ette pandud.

## Nõ 372.

Tallinnas, 30. mail 1920. a.

Sõjavägede Ülemjuhataja päevakäsu nr. 79, 24-st veebruarist 1919. a. täienduseks käien järgmisi juhtnõuiseid tarvitada:

1. Wene sõjaväes väljateenitud aja eest võivad ohvitserid ettepannud saada auldrõngadusele ftiis, kui nemad vähemalt 6 kuud Cestit sõjaväes on teeninud ja wabaduse sõjast osawõtnud.
2. Ettepanekud Wene sõjaväes väljateenitud aja eest lõpetada 1-ks juuliks j. a., peale selle saavad ettepanekud tähelepanemata jäetud.

Sõjaministri eest:

Rindraltsaabi Rindral-Major **Sarta.**

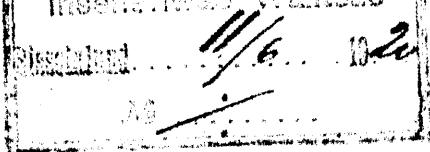

# Sõjainiistri Päewatäsus.

Nr. 373.

Tallinnas, 31. mail 1920. a.

Uman Sõja Ringkonna Kohtu alla Walgejärwe walla lübaniku Décar Dantel'i p. Hur'i teba süüdistades N. S. §§ 1459, 2. p. ja S. N. S. §. 279 põhjal.

Nõ 374.

Tallinnas, 31. mail 1920. a.

Uman Sõja Ringkonna Kohtu alla Järwamaakonna Kurisoo walla liikme Ilri Jaagu p. Tõbro, Järwamaakonna Alpi walla liikme Karl Madis'e p. Tamla'i ja Wirumaakonna Porkuni walla liikme Anna Mihli t. Pelgus'e neib süüdistades N. S. §§ 13, 14 ja 1459—2 jagu ja S. N. S. § 279 põhjal.

Nõ 375.

Tallinnas, 31. mail 1920. a.

Dma päewatäsus 1-st aprillist j. a. nr. 75-a awaldatud kartulite normi muutmiseks läsen Sõjainiisteeriumile alluwates ajutustes teenwatele eratööliste ja nende ametnikutele, kes sõjawäelase paojõu ei saa, anda kartulaid: igale ametnikule ehl lerge-töölisle 2 naela ja raske töölisle 3 naela päewas; peale-selle igale perelonna-abiraha maksmisel arwesse wõetud perelonna liikmele 1 nael, 1-st juunist j. a.

Nõ 376.

Tallinnas, 31. mail 1920 a.

Sõjawägede Ülemjuhataja päewatäsu nr. 123 § 1 muudan nii wõrd, et luban sõjawäelastele, kellel isiklikud hobused sõjawäe teenistuses mitte omaniku süü ehl hooletuse tagajärjel ärakõpenud, sõjawäest wabatskan'awate hobuste seasi hobuste tagawarast hobuseid ilma hinnata asemele anda. Hobuste saamiseks tuleb ajutuse ehl wäesjao ülema kaudu isikawate dokumentidega hobustega warustus ülema poole liitel korral pöörata, sest tähendatud hobuste asemele on ennegi 1. augustini j. a. wõimalik teisi asemelt anda.

Ka lahingutes surma saanud ja kaduma läinud sõjawäelaste isiklikude hobuste asemele, kui taju weel saamata, luban ülewal nimetatud korral hobuseid asemele anda.



## № 377.

Tallinnas, 31. mail 1920. a.

Merewäe ohwitseridele ja ametnikkudele, nende poolt omal algatusel ja tulul müretsetud merewäe vormis ettenähtud wäljatundemärkide kulude katmisel, määrata ühetoordse abiraha:

Me-admiral . . . . .	Mrt.	1195.
M/w. kapten . . . . .	"	795.
Me-kapten . . . . .	"	755.
Wanem-leitnant . . . . .	"	745.
Leitnant . . . . .	"	710.
Noorem leitnant . . . . .	"	675.
Merewäe ametnik . . . . .	"	735.
Me-ohwitser . . . . .	"	670.
Me-ametnik . . . . .	"	670.

Raha tuleb Rahaasjanduse osakonnast nõuda.

## № 378.

Tallinnas, 1. juunil 1920. a.

Olen tähelepannud, et suurem hulk nooremaid ülemaid ei tarwita, nendele teenistusse kohaselt antud õigusi, otsustada küsimusi mis nende wõimu piirides, milleks nemad kohustatud, waib saadawad kirjawahtuse otsustamiseks edasi, kas järgmisele kõrgemale ülemale, wõi teisele asutusele.

Peale selle asuwad mõned nooremad ülemad (osakondade, jaoskondade j. n. e.) otsetohesesse kirjawahtusesse kõrgema asutuste ülematega ja isegi wõeraste ametkondadega, mööda minnes oma otsetohesest ülemusest.

See asjaolu tähendab veel kord, et tähendatud ülemad oma õigusi ja kohusi küllalt kindlalt ei tunne ja sellepärast olen sunnitud neid ülemaid, kes seda kirjawahtuse algnõuet rikunud, mitte wastawatels nende usalbatud teenistuses lugema.

Sõjaministri eest:

Kindralstaabi Kindral-Major Larka.

# SÕJAMINISTRI

## Päewakäsud.

Nr. 383.

Tallinnas, 1. juunil 1920. a.

Suurendan Sõjawägede Staabi kantselei staati ilhe arhiwi hoidja abi lohaga, palgaga 900 marka kuus ja ilhe noorema kirjutaja lohaga arhiwi juures, palgaga 300 marka kuus, 1-st juunist f. a. arwates.

Nr. 384.

Tallinnas, 2. juunil 1920. a.

Räsen kōiki Üksikute mäeojade ja asutuste Ülemaid saata arwud neile alluwates mäeojades ja asutustes 10-dal juunil teenivate sõdurite peale, aastalõikude wiisi.

Teated peawad 20-ks juuniks f. a. juurdelehtatud wormi järele Sõjawägede Staabi Korralduswalitsuse Itea jaostonda saadetud olema.

Selle käsu mittetäitjaid ehk mitte korraliku täitmise eest saan waljusti karistama.

S i f a: Worm.

Nr. 385.

Tallinnas, 2. juunil 1920. a.

Sõjawägede Ülemjuhataja päewakäsu nr. 314 muutmiseks ja minu päewakäskude nr. 102 ja 293 täienduseks teatan, et Põhwi-Narwa liinil Eesti Wabariigi kodanikkudel 1. juunist f. a. on lubatud ilma sõidulubadeta, ainult isikutunnistuste ettenäitamisel sõita. Isikute kohta, kes Eesti kodakondsuses ei ole, jääb sõidu litsensus endiselt makswaks. Nimetatud isikutele sõidulubade wäljaandmine sünnib 1. diwiisi staabi ja Sõjawägede Staabi komandandi poolt.

Nr. 386.

Tallinnas, 2. juunil 1920. a.

Kirjawahetusest, Sõjawäe Beakontrolööri poolt üleswõetud küsimuses, Sõjawäe Intendandi poolt J. Pärtsel'ilt ostetud sigarilõbe ja sigarettide proowide asjas, selgub, et nende ainete pakumaine harutati Warustuse Ülema Tehnilises Komitees 23. märtsil f. a. ja samal päewal otsustati neid osta Pärtsel'ilt, fiskeantud proowide järele 400.000 sigarilõbe ja 600.000 sigaretti. Proowid ei saanud aga mitte kinni pitseeritud ja allakirjutatud. Tehnilise Komitee juuresolekul, nagu seda seadus nõuab, waid üks eksemplaar, seaduses ettenähtud kolme asemel, sai kinnipitseeritud ja Toitlusosakonna Ülema al. leitnant Wisberg'i poolt hoiule wõetud. 31. märtsil, kui tarwis oli tootud kaupa proowidega wõrrelda, selgus, et al. leitnanti Wisberg'i kohal pole, ning siis sai, tema abi Peetrimägi ja asjaajaja l. t. Willemson'i poolt, uuesti üks eksemplaar proowifi kinnipitseeritud ja wastuwõtmise Komisjoni saadetud.

Komisjoni juures viibival kontrolööril tekkis kahilus, kas proovid õiged on ja oli põhjusels, tema poolt sisseantud, järelepärimiseks.

Seian, et lubamata on seaduse wormi nõuete mitte täitmine, kroonu tellimiste otustamistel ja Toitlusosakonna Ülema al. leitnant Wisberg'i, tema abi ametnik Beetrimägi, asjaajaja L. t. Willemson'i ja sekretääri Rosmann'i teguviisi tunnistan mitte õigeks.

Ettekirjutan sellepärast Warustuse Ülemale eespool nimetatuid isikud distsiplinaar lorras wastawalt karistada. Warustuse Ülemad palun kõige karmimad abinõud tarwitusele wõtta, et niisugused juhtumised tulewikus ei lorduks.

Sõjainistri eest:

Rindralstaabi Rindral-Major Larka.

## Sõjavägede Staabi Korraldusvalituse Rea jaostkond.

Teateleht 10. juunil 1920. a. (Wäeoskade eht asutuste täielik nimetus) teenivate sõdurite peale aastatafütude wiiji.

Worm. Salajane.

Tähtsainine.

Sõadujed.	1890. ja waremab.	1891.	1892.	1893.	1894.	1895.	1896.	1897.	1898.	1899.	1900.	1901.	1902 ja nooremab.	Sõiti tofhi.
10. juunil 1920. a. oli wäeosja eht asutuse nimekirjas.														
Zahter I. tähendab nimetirja järele oli wäeosjas eht asutuses 10. juunil.														
Zahter I. tähendab nimetirja järele oli wäeosjas eht asutuses 10. juunil.														
Zahter I. tähendab nimetirja järele oli wäeosjas eht asutuses 10. juunil.														

"....." juunil 1920. a.

Str. ....

Wäeosja eht asutuse ülem (allkiri)

Abjutant eht asjaajaja (allkiri)

# Sõjamineistri

# Päevakäjad

Nr. 388.

Tallinnas 3. juunil 1920 a.

Räsen Piirivalve Valitsuse liitvideerimise puhul piirivalve asju ajada Sõjavägede Staabi Korraldusvalitsuse Ülemal.

Kvit selle kohta käiva asjaajamise ja kirjawahetuse täitmise panen Korraldusvalitsuse Rea jaostonna peale.

Kõigil väeosade ja asutuste Ülematel piirivalve asjus pöörata Korraldusvalitsuse Ülema eht sellesama Valitsuse Rea jaostonna Ülema poole.

Nr. 389.

Tallinnas 3. juunil 1920. a.

§ 1.

Sõjaväe Ringkonna kohus mõistis 5-dal mail 1920 a. f. ametniku Karl Luspo S. N. S § 142 ja 145 põhjal teenistuses mõnesuguste õiguste kitsendamisega teenistusest kõrvaldamisele, ühes tagajärgedega, mis ettenähtud S. N. S. § 44.

Otsus läks seaduslikku jõusse 9. mail 1920 a.

Märkus: Sõjaväe Prokurööri wahetiri nr. 3453, 15. 5. 20 a.

§ 2.

Sõjaväe Ringkonna kohus mõistis 6-dal mail 1919 a. Rakvere maakonna Järve walla kodaniku Arthur Mihkli poeg Suhkõw'i omawollilise ohwitseri aukraadi omandamise ja wale teenistuse lehe kolluseadmise eest 3. p. § 910 S. R. S. § 30, 5 p. §§ 31, 152 ja §§ 1412 ja 1416 N. S. põhjal kõige iseäraliste õiguste kaotamisega ühels aastaks ja kuueks kuuls wangiroodu ja kuriteos, mis ette on nähtud § 196 S. N. S. p. 1 § 910 S. R. seaduse põhjal kohtu poolt wabaks.

14. ja nuaril 1920 a. arutas riigi kohus kriminal osakonnas seda Arthur Suhkõw'i süüdistuse asja ja otsustas tema kaitsja wan. adm. N. Beeg'i kasvatiskooni kaebtus S. R. S. § 1002 põhjal ilma tagajärjeta jätta ja Sõjaväe Ringkonna kohtu otsust täiendada sellega et karistusega ühenduses on N. S. § 58 p. 1—2 ettenähtud tagajärjed ja et karistust tarb korral teostada tuleb N. S. § 77 ettenähtud korras.

Otsus läks seaduslikku jõusse 14. jaanuaril 1920 a.

Märkus: Sõjaväe Prokurööri wahetiri nr. 3643, 20. 5. 20 a.

Sõjaväe Ringkonna kohus mõistis 23. septembril 1919 a. s. ametniku Albert Johani p Swert'i oma ülemuse poolt peale pandud ülesande hooletu täitmise ja ülemusele wale teadete andmise eest S. R. S. § 124 ja R. S. 362 põh. l kolmeks kuuks kinni peawahis; see karistus S. R. S. § 1429 lisa X järele edasi liikata kuni sõja lõpuni.

5-mal märtsil 1920 a arutas riigi kohus kriminaal osakonnas seda s. ametniku Swert'i süüdistuse asja ja otsustas tema kaitsja wan. a. w. R. Eliaser'i kasulatooni kaebust tagajärjeta jätta.

Otsus läks seaduslikku jõusse 5. märtsil 1920 a.

Märkus: Sõjaväe Prokurööri wahetiri nr. 3645, 20. 5. 20. a.

## Nr. 390.

Tallinnas 3. juunil 1920 a.

Sõjavägede Ülemjuhataja päewaläsu nr. 337 lisa — sõjaväe ametite ja nendele wastawate aukraadide nimetiri muudetakse ja täiendatakse järgmiselt:

1) Punkt 5-s tähendub: „Linna komandandid ja ühtlasi maakonna Raitse-Liidu ülemad Tartus ja Narwas“ — Tartu maakond wiiakse üle punkt 4-da alla, mis wastab alampolkowniku auastmele, nimetusena „Tartu maakonna Rahwawäe ja Raitse-Liidu ülem.“

2) Punkt 4-s täiendatakse: „Harju maakonna Rahwawäe ja Raitse-Liidu Ülem.“

3) Punkt 6-s tähendub: „Saarte ko. andant, Walga, Wiljandi, Pärnu, Rakwere, Wõru, Haapsalu ja Paide maakondade Raitse-Liidu Ülemad“ wiiakse üle punkt 5-da alla, mis wastab kapteni auastmele, nimetusena „..... maakondade Rahwawäe ja Raitse-Liidu Ülemad.“

4) Punkt 5-s täiendatakse: „Petseri maakonna Rahwawäe ja Raitse-Liidu ülem, ja Harju ja Tartu maakondade Rahwawäe ülemate abid.“

5) Punkt 6-s täiendatakse: „Narwa, Saaremaa, Walga, Petseri, Wõru, Wiljandi, Pärnu, Järwa, Lääne ja Wiru maakondade Rahwawäe ja Raitse-Liidu ülemate abid“ ja kõigi maakondade „Raitse-Liidu jaostondade ülemad.“

Sõjaminstri eest:

Rindralstaabi Rindral-Major Larka.

2, 510  
m

Insenorivõõr Valtisus  
17/6 1920

# Sõjainistri Päewakäsu.

Nr. 391.

Tallinnas, 3. juunil 1920. a.

Sõjaväe Intendantide Wälisuse poolt on kõigile wäeosadele sõdurite warustamiseks tarwiline arw suwe pluusid ja pagunid wälja antud, tingimisega et wäeosad ise pagunid külge laseks õmmelka. Niisama on juba warem kõigi sõdurite jaoks wõõrrihmad wäljaantud.

Kuid sellepeale waatanata on wulitjatel tihti sõdurist naha, kellel pagunid puuduwad, pluusid pükste sisse topitud, mõnehel pealegi wael laela sidemed pluusede peal. Niisugust korratut wälimast ei tohi sõduritel mitte olla. Suhtis wäeosade ülemate, isäranis majanduse ülemate, tähelepanekut niisuguse lubanata nähtuse peale ja nõuan, et kõik sõdurid korralikult sõjaväelise wormi järele riides oleks. Wastalel korral wõtan wäeosade ülemaid wastutusele.

Nr 392.

Tallinnas, 3. juunil 1920. a.

Sõjawägede Ülemjuhataja päewakäsu nr. 1128, 25-ist weeburariist lähen maksuufetaks lugeda, 15-ist maist j. a. arwates.

Nr 393.

Tallinnas, 3. juunil 1920. a.

Sõjawägede Ülemjuhataja poolt 3. detsembril 1919 a. kinnitud Sw. Warusa use ülemale alluwate Wälisuste koosseisudes ettenähtud kortermeistrite palka suurenndan 750 marga pealt 850 marga peale kuus, 1-ist juunist j. a. arwates.

Nr 394.

Tallinnas, 3. juunil 1920. a.

Awaldan siin juures teadmiseks ja täitmiseks Raham. ringkirja nr. 2028, 19./5. j. a.: „Rahaministeerium juhib tungiwalt Sõjainisteeriumi ja temale alluwate asutuste tähelepanemist selle peale, et mingisuguseid komandeerimisi wäljamaale niisama ka mingisuguseid ostimisi wäljamaalt enne ette ei wõetaks, kui selleks tarwilist wäliswaluuta täies summas Riigikassja poolt kindlustatud ei ole.

Ühtlasi palun Teid Riigikassjale rutulises korras teatada, misugused maksused ja tohustused Teil praegu wäljamaal olemas. Rahaminister (allkiri). Sekretär (allkiri)“.

№ 395.

Tallinnas, 3. juunil 1920. a.

On juhtumisi olnud, kus väeosad ja asutused wangilaagritesse tagasihaadetawate sõjawangidele, kes väeosades tööl on olnud, seni palka ei ole maksnud, ega pole ka wangilaagritesse aruandeid wangide töö üle saatnud, nii nagu see Wabariigi Riikse-Liidu ülema määrustes wangide tööle andmise asjus on äranähtud.

Miisamuti ei ole ka laagritaha ära diendatud.

Seda filmaspidades käsen wäeosade ja asutuste ülemaid kiirest korras aruanded wangide töö olemise kohta kottuseada ja laagritesse saata, äranäidates kellele neist ja kuipalju on taju maksetud.

Wangilaagrite ülematel käsen diendamata jäänud arwed sõjawangidega wiibimata ära diendado, selleks wastawat eelsummat nõudes.

№ 396.

Tallinnas, 3. juunil 1920. a.

Minu päewakäsu nr. 57 ja Sw. Ülemjuhataja päewakäskude nr.nr. 115 § 7, 349, 1166 ja 1207 muutmiseks käsen Sõjakooli, Lennu- ja Wälisleri, sõjalaewastiku spetsialistide, Merefide spetsialistide, hobuserauatajate ja loomawelkterite ja sõjawäe Tehniliste kursuste lektoritele loengute eest järgmiselt taju maksta:

Ingliskeele lektoritele—kes riigiteenistuses ei ole ja riigiteenistuses olematele väljaspool teenistuse aega . . . . .	40	nrk.	tunnis.
Ingliskeele lektoritele—riigiteenistuses olematele teenistuse ajal . . . . .	30	"	"
Teistele lektoritele, kes riigiteenistuses ei ole ja riigiteenistuses olematele väljaspool teenistuse aega . . . . .	30	"	"
Riigiteenistustes olematele—teenistuse ajal . . . . .	15	"	"

arwates 1-st maist 1920 a.

Rindralstaabi Rindral-Major **Varfa.**

Sõjaministri eest.



111  
PWR 70  
14/6 120  
Inseneriwa  
120  
Sõjainistri

# Päewakäsk.

Nr. 396-a.

Tallinnas, 3. juunil 1920. a.

Sõjawägede Ülemjuhataja päewakäsu nr. 579, 18. sept. 1919 a. osaliseks muutmiseks käsen äraasutatud eelsummade lõenduseks aruannetele juurde lisatavate arwete kinnitamise sõjawäe kontrollõbride poolt lõpetada; nende arwete kohta, mis Sw. War. Ül. Nõj. Wal. Kassaasjanduse osakonda otsuseks wäljamaksamiseks saadetakse — jääb ülemalnimetud päewakäst endiselt maksma.

Ühes sellega juhin wäeosade ja asutuste ülemate tähelepanu selle peale, et igasugu kraami ja materjali ostimisel saaks minu ja Sw. War. Ülema päewakäskluses avaldub juhtõbridest kindlasti kinnipeetud.

Siendus: Sw. Peafontrollõbri raport nr. 2133.

Rindralstaabi Rindral-Major **La r t a.**

Sõjainistri eest.

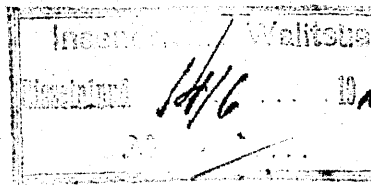

Sõjaministri

# Päewakäsud.

**№ 397.**

Tallinnas, 4. juunil 1920. aastal.

Tallinnas Pital tänawal asuwa D. No 4'i liikumata waranduse wõerandamiseks määrati komisjoni järgmises koosseisus: esimees Sõjawäe Korterite Walituse ülem abi insener **S i s a l**. Liikmed: 1) majaomanit D. No 4 ja 2) linnawalituse esitaja, Sõjawäe kontrolööri juuresolekul. Komisjoni esimehel komisjon kokkufutjuda ja järeldustest minule ettekanda.

**Nr. 398.**

Tallinnas, 4. juunil 1920. a.

Geskujuliku ülespidamise ja kiiduwäärt teenistuse eest wabastan karistusest ja sellega ühenduses olematest tagajärgedest: Kalewlaste Malewa polgu ream. Jaan Jaani p. **M a l m a n n'i**, Laitaropaliise Soomusrongi nr. 4. ream. Heinrich Johani p. **L ü ü r m a n n'i** ja muudan ümber 2-se diviisi tagawara bataljoni ream. Johannes Marbi p. **S I w e s'ele** määratud karistuse 1 aasjase wangistuseks.

**M l u s**: Sõjawägede Ülemjuhataja pmf. 26. 2. 20 a. nr. 1130.

**Nr. 399.**

Tallinnas, 4. juunil 1920. a.

Wabariigi Walitus otsustas 28-dal mail j. a. lubada kanda minu wanema adjutantidile alamkapten Nikolai **W i l b e n a u'le** Rootsi walituse poolt temale annetud Kuningliku Mõegaordeni 1-se klassi autähte.

**M ä r k u s**: Wabariigi Walituse asjade walitseja wahetiri nr. 3803, 29. 5. 20 a.

Kindralstaabi Kindral-Major **Larka.**

Sõjaministri eest.

19/6. 26

# Sõjaministri Päevakäskud.

**Nõ 410.**

**Tallinnas, 8. juunil 1920. aastal.**

Minu päevakäsku 14-st aprillist j. a. nr. 117 täienduseks luban Sõjaväe trükitojas teenivate trükitööliste — erasisitute palka sekvestreeritud trükitödade trükitööliste palkadega ühtlustada, 20-st maist j. a. arvates, 40% võrra palka tõstes.

**Siendus:** Sekvestreeritud trükitödade Valitsuse vahelise 27-st maist nr. 215.

**Nõ 411.**

**Tallinnas, 8. juunil 1920. a.**

§ 1.

Wabaduse Riigi nõukogu liiguse töttu lahkunud liikmete — alamkapten Jaan Mets'a ja reamehe Johannes Niklanni' asemele määran 4-st jalamäe polgust ohvitseri asetäitja Gustav Waga ja vanem-alamohvitser Martin Bergfeldi mõlemad 31-st maist j. a. arvates.

**Märkus:** Wabaduse Riigi nõukogu esimehe raport nr. 78, 2. 6. 20. a.

§ 2.

Wabaduse Riigi nõukogu sekretäriks, lahkunud alamkapten Jaan Mets'a asemele nimetan nõukogu liikme — laiaroopallise soomusrongi nr. 3 leitnant Johan Kase 31-st maist j. a. arvates.

**Märkus:** Wabaduse Riigi nõukogu esimehe raport nr. 78, 2. 6. 20. a.

**Nõ 412.**

**Tallinnas, 8. juunil 1920. a.**

§ 1.

Ohvitseride teenistuse lehtede läbiwaatamisel on selgunud, et Wabariigi Riikise Liidus lipnikuna teenin Werner Sundermitte ohvitser ei ole. Kresteerim teda 30 päevaks peavahis, omawolilise ohvitseri auwaadi omandamise eest.

**Märkus:** Riik Wabariigi Sõjavägedele nr. 652, 8. juunist 1920. a.

§ 2.

Kresteerim endise Piirivalwe Valitsuse kapten Edmund Hindber'i ja Tankide bataljoni leitnant Hans Elbi 20 päevaks peavahis wale teadete andmise eest Werner Sundermitte auwaadi asjus.

**Märkus:** Ohvitseride teenistuse lehtede läbiwaatamise komisjoni esimehe raport nr. 3333, 23. 5. 20. a.

Sõjaministri eest:

Rindralstaabi Rindral-Major **Varla.**

# Sõjainiistri Päewatäsusud.

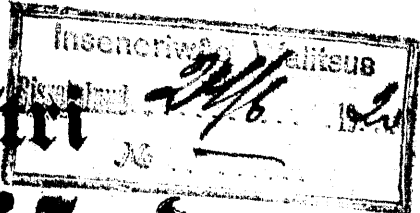

№ 413.

Tallinnas, 10. juunil 1920. a.

Latendan oma 16-da nrk. päewatäsku nr. 289 sõjawäe tööstubades tööl olemata töölilistele jaabi wäljaandmise ajaks, ka sõjawäe tööstubades olemate tööstiliste peale järgmist:

- 1) masinameistritele, ladujatele ja litograafidele 2 nuela kuus,
- 2) allalaikjatele, raamatutõlkijatele ja abitöölilistele 1 nuel kuus.

№ 414.

Tallinnas, 10. juunil 1920. a.

Sealäl fordub seaduse wastane nähtus, et sõjawäe osade walfistuste ja asutuste klemad ei kirjuta alla majanduslifel alal teistele asutustele ja kõrwaliste isikutele faabetawad kirjawahetust, mille tõttu mitmesugused segadused ettetulewad, sellepärast täsen kõigis sõjawäe osades, walfistustes ja asutustes majanduslifel kirjawahetustl toimetada wene sõjawäe seaduste togu XX raamatu III. W. pr. II põhjal.

Siendus: S. Pealontrolbbri raport nr. 2134.

№ 415.

Tallinnas, 10. juunil 1920. a.

Amalban teadmisels ja täitmisels Wabariigi Walfistuse poolt 26. mail j. a. wastumõetud määruse sõjawäe asutustes ja osades teeniwate erafikute palga kohta.

**M ä ä r u s .**

Maksta palga 1. märtsil j. a. sõjawäe osades ja asutustes teeniwatele erafikutele, kes palga faib M. Rogu poolt 25. sept. 1919 a. wastumõetud normibe järele 150 ml. kuni 600 ml. kuus ja sõjawälise paiuti, wabariigi walfistuse poolt 30. märtsil 1920 a. kinnitatud määruse järele riigitteemijate palganormibe kohta („Riigi Teataja“ nr. 57/58 ja 61/62), kusjuures nendele antawa sõjawälaste paiuti hind palgast maha tuleb arwata. Paiutistl äräütlemise korral maksetakse neudele äräütlistel alustel täispalgad.

Peaminister: J. Tõnisson.

Sõjainiistri eest Lu. Parla.

W. w. asjade walfitseja: A. Terras.

№ 416.

Tallinnas, 10. juunil 1920. a.

Räjnen epideemiat päewaraha maksta 1. jaan. kuni 1. aprillini j. a.:

- a) 1. diwitilil kilema abile; Narwa linna komandandilte — 25 ml. päewas;
- b) Narwa linna komandandi abjutandilte; Narwa linna komandandi kätutusse komandandilte abjutandilte; fide ohwitseridele Amerika Sunase Riisti Saatkonna juures; 1. diwitilil faabi

melsterite; kuni 1. märtsini kõigile ohvitseridele, kes polnudest Narwa linna komandandi käsutusse külgehallawate haigete wõitlemiseks olid komandeeritud — 15 marka päewas;

c) 1. diwitsi staabi sanitaridele; nende Narwa komandantuuri meeskonnast, kellel külgehallawate haigetega kokupuutumist oli ja on; kuni 1. märtsini kõigile rahwawäelastele, kes polnudest Narwa linna komandandi käsutusse külgehallawate haiguste wõitlemiseks komandeeritud — 10 ml. päewas;

d) Narwa komandantuuri kirjutajatele — 10 ml. päewas.

Mus: S. Ülemjuhataja pml. nr. nr. 968 ja 1080; S. Ülemjuhataja otsus 1. diwitsi ühema raportil nr. 607, 26. märtsil j. a.

Kindralstaabi Kindral-Major **Varla.**  
Sõjamistri eest.

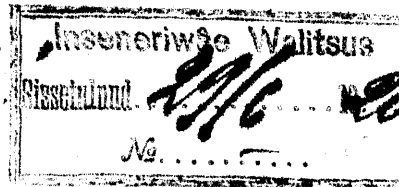

Sõjainistri

# Päewakäsi

Eesti Wabariigi Sõjawägedele.

Nr. 416-a.

Tallinnas, 10. juunil 1920. a.

Et 1-st juunist s. a. kõik walitsuse asutuste poolt saadetawad posti saadetused markidega kaetud peawad olema (Riigi Teataja nr. 67/68) lähen:

1) Wäeosades ja asutustes postimarkide kulu tõenduseks, posti saadetuste registreerimiseks ja äraaatmiseks sellekohased raamatud kaosas olewas lihas awaldub wormi järel (worm nr. 1.) sisestada.

2) raamatud iga päewa kohta ülesõlbine väljamineku summa kokku võtta, mida saadetust vastuwõtija posti ametnik tõendab;

3) posti kulused tõendama eelsumma aruandele juurbelljada wäeosa ehl asutuse ülema poolt kinnitud väljawõtte (päewane kokkuvõtte) ülema nimetus raamatust;

4) postimarkide läbiläigu ja teisi äranättamisteks sisestada läbinõbritud, kinnipitseeeritud ja wäeosa ülema poolt kinnitud markide sisestuleku ja väljamineku raamat (worm nr. 2.).

Raamatud (worm nr. 1) annab välja registreeritult, läbinõbritult ja kinnipitseeeritult Sw. War. ülema Asjade Walitsus.

Läisjaanud raamatud (worm nr. 1.) tulewad äraanda Sw. War. ülema Asjade Walitsusse—Riigikontrolli saatmiseks.

Kuni uute raamatute ilmumiseni luban tarwitada praeguseid postiraamatuid, äratähendades iga saaduse kohta margi hinna. Aruandele seni juurbelljada kinnitud väljawõtte p. 3. nähtud korras.

Sõjainistri eest:

Kindralstaabi Kindral-Major **Sarta.**







# Sõjainistri Päevakäskud.

Insenariivae Walitsu

Wissendusel

Nr. ....

## Nr. 420.

Tallinnas, 11. juunil 1920. a.

Räfen sõjaväes teeninuid welskerid, sündinud 1891, 1892, 1893 a. referwi lasta minu päewakäskus 10. weebruarist j. a. nr. 21. ettenähtud korras, peale welskerite, kes wabatahtlikult soowivad teenima jääda.

Wabastamise tähtpäewaks määran 15. juuni 1920. a.

## Nr. 421.

Tallinnas, 11. juunil 1920. a.

1-se jalawäe polgu abjudandi abile, Lestana Põhjaruuru'le, awalban walju noomituse ja trahwin teda 200 margalise rahatrahwiga, et tema endise polgu sõduri Nikolai Resli palwe juure temale saamata jätta. Põhjaruuru'le sõjamaksta teateid andis, et Resli wäejooksitaks lugemise polgu päewakäsk nr. 307 § 10. 1919. a. mündetud ei ole, mis aga wale oli ja mille tõenduseks polgu päewakäsk nr. 53 § 5. j. a. on ja mille tõttu üleatune ja aega ja paberit raiskaw kirjawaletus tekkis.

Trahw sisfenduda 1. jalawäe polgu ülemaal.

## Nr. 422.

Tallinnas, 11. juunil 1920. aastal.

Awalban teadmiseks Siseministeeriumi administratiiv-asjade peawalitsuse ringkirja kõigile maakonna- ja linnawalitsustele.

Mittmel pool on ette tulnud, et linna- ja wallawalitsused keelduvad küübi nõudmise täitmiseft merejõudude juhataja ja piirivalwe ülema poolt wäljaantud tunnistuste põhjal, seletades, et merejõudude juhataja ja piirivalwe ülem ei ole ette nähtud wabariigi walitsuse poolt 8. juulil 1919. a. wastuõdetud määruses küütide kohta („R. L.“ nr. 47. 1919. a. § 2.)

Kokkuleppel sõjainiisteeriumiga annan kõigile maakonna- ja linnawalitsustele teada, et küübi peab antama ka merejõudude juhataja ja piirivalwe ülema poolt wäljaantud tunnistuste põhjal. 19. mail 1920. a. nr. 5605.

Siseminister: Hellat.

Sekretäär: F. Plejs.

## Nr. 423.

Tallinnas, 11. juunil 1920. a.

Awalban teadmiseks Wabariigi Walitsuse poolt 21. mail 1920. a. wastuõdetud ja Niigi Teataja nr. 79/80 awaldatud määruse muutus sõjaväe asutustes teenivate erakõnitate peretonna- abiraha kohta.

29. aprillil 1920. a. wabariigi walitsuse poolt wastuõdetud määrus muuta järgmiselt:

Riigi Sejaminiisteeriumile alluvates asutustes teenivad eraisikud, kes Njutawa Kogu poolt 9. detsembril 1919. a. vastuvõetud rahvamäelaste perekondade toetamise seaduse põhjal perekonna toetusraha ei saa, saavad 1. aprillist j. a. arvates perekonna-abiraha üleüldistel alustel riigiteenijatega wabarangi walitsuse poolt 12. aprillil j. a. kinnitatud määruse järele (R. A. nr. 57/58 1920. a.)

Seaminister: J. Tõnisson.

Töö-hooletaudeminister: A. Palwadre.

W. W. asjade walitseja: R. Terras.

## Nr. 424.

Tallinnas, 11. juunil 1920. a.

Arwakan teadmises ja kätitamises wabatahtlikult äleaja teenijate rahvamäelaste kohta awaldatud ajutise määruse § 8 lõik (Minu päewalisk, 3. 4. 20. a. nr. 204.) Wabarangi Walitsuse poolt 19. mail 1920. a. kinnitatud ja Riigi Teatajas nr. 77/78 awaldatud mere- wäelaste palga tabeli.

Nr. Nr.	Nimetused.	P a l g a d.			M ä r k u s e d.
		Põhipalk.	Elisapalk wabatahtl. teenistuse eest	Elisapalk eriteadl. lohusõu- tähtsuse eest.	
	<b>Bootsmannid ja waltweebliid.</b>				
1.	Rea waltweebel . . . . .	450. —	Äleaja teen.	150. —	
2.	Kirjutaja waltweebel . . . . .	450. —	eest 50%	150. —	
3.	Bootsmann . . . . .	450. —	põhipalgast.	180. —	
4.	Muusikant-waltweebel . . . . .	450. —		130. —	
5.	Mafina-jaoskonna wanem . . . . .	—	—	230. —	
6.	Ratalde jaosk. wanem . . . . .	—	—	230. —	Need nimetused ei ole mitte kutseastmed, waid nende ametite peale määrataste wastaw spetsialist al. ohw. ehk w. al. ohw. astmes ja saab seal juures põhipalka oma kutseastme järele.
	<b>Wanemad al. ohwitserid.</b>				
1.	Rea wan. al. ohwitser . . . . .	400. —	Äleaja	120. —	
2.	Wanem kirjutaja . . . . .	400. —		120. —	
3.	Wanem warahoidja . . . . .	400. —		140. —	
4.	Kooli wan. al. ohw. . . . .	400. —	teenistuse	120. —	
5.	Signali wan. al. ohw. . . . .	400. —		120. —	
6.	Kauguse mõõtja wan. al. ohw. . . . .	400. —	eest 50%	120. —	
7.	Galwandör wan. al. ohw. . . . .	400. —		140. —	
8.	Komendor wan. al. ohw. . . . .	400. —		140. —	
9.	Tuiter wan. al. ohw. . . . .	400. —	põhipalgast.	100. —	
10.	Radio-telegr. wan. al. ohw. . . . .	400. —		170. —	

Nr.	Nimetused.	Palgad.			Märkused:
		Põhipalk.	Zisapalk wabatahtl. teenistuse eest.	Zisapalk eriteadl. tohuste tõttmise eest.	
11.	Telefonist wan. al. ohw.	400. —		90. —	
12.	Muusikant wan. al. ohw.	400. —		100. —	
13.	Minõõr wan. al. ohw.	400. —		120. —	
14.	Kütja wan. al. ohw.	400. —		150. —	
15.	Masiniist wan. al. ohw.	400. —		150. —	
16.	Ruumi masin. wan. al. ohw.	400. —		150. —	
17.	Miini masin. wan. al. ohw.	400. —		130. —	
18.	Motorist wan. al. ohw.	400. —		150. —	
19.	Elektril. wan. al. ohw.	400. —		140. —	
20.	Wanem welsker . . . . .	400. —		120. —	
Niam-ohwitserid.					
1.	Rea al. ohw. . . . .	350. —	Üleaja teenistuse eest 50% põhipalgast.	100. —	
2.	Roorem kirjutaja . . . . .	350. —		100. —	
3.	Roorem warahoidja . . . . .	350. —		120. —	
4.	Rooit al. ohw. . . . .	350. —		100. —	
5.	Signali al. ohw. . . . .	350. —		100. —	
6.	Kauguse mõõtja al. ohw. . . . .	350. —		100. —	
7.	Galwanõõr al. ohw. . . . .	350. —		120. —	
8.	Tomendor al. ohw. . . . .	350. —		120. —	
9.	Tuuter al. ohwitser . . . . .	350. —		80. —	
10.	Raadio-telegraf. al. ohw. . . . .	350. —		150. —	
11.	Telefonist al. ohwitser . . . . .	350. —		70. —	
12.	Muusikant al. ohw. . . . .	350. —		80. —	
13.	Minõõr al. ohw. . . . .	350. —		100. —	
14.	Kütja al. ohw. . . . .	350. —		130. —	
15.	Masiniist al. ohw. . . . .	350. —		130. —	
16.	Ruumi masin al. ohwitser . . . . .	350. —		130. —	
17.	Miini masin. al. ohw. . . . .	350. —		110. —	
18.	Motorist al. ohw. . . . .	350. —		130. —	
19.	Elektril. al. ohw. . . . .	350. —		120. —	
20.	Welsker . . . . .	350. —		100. —	
Wanemad spetsialistid.					
1.	Wanem roolimees . . . . .	300. —		70. —	
2.	" signalisti . . . . .	300. —		70. —	
3.	" kaugusemõõtja . . . . .	300. —		70. —	
4.	" galwanõõr . . . . .	300. —		90. —	
5.	" tomendor . . . . .	300. —		90. —	
6.	" tuuter . . . . .	300. —		50. —	
7.	" Radio-telegraafist . . . . .	300. —		110. —	
8.	" telefonist . . . . .	300. —		50. —	
9.	" muusikant . . . . .	300. —		50. —	
10.	" minõõr . . . . .	300. —		70. —	
11.	" kütja . . . . .	300. —		90. —	
12.	" masiniist . . . . .	300. —		100. —	
13.	" ruumimasiniist . . . . .	300. —		90. —	
14.	" miinimasiniist . . . . .	300. —		80. —	
15.	" motorist . . . . .	300. —		100. —	
16.	" elektril . . . . .	300. —		90. —	
17.	" sanitar . . . . .	300. —		50. —	

Nr. Nr.	Nimetused.	P a l g a d.			M ä r k u s e d.
		Põhipalk.	Sisepalk mabotabli. teenistuse eest.	Sisepalk eri- teabli. kohuste täitmise eest.	
1. klassi madrused.					
1.	1. klassi madrus . . . . .	250. —	Üleaja teenistuse eest 50% põhipalgast.	—	Need nimetused ei ole mitte kutseastmed, mis eksam läbi omandatud, vaid nende ametite peal võib ükskõik misjugune mereväelane olla ja saab seal juures oma põhipalka oma kutseastme järel.
2.	Hooldimees . . . . .	250. —		50. —	
3.	Signalist . . . . .	250. —		50. —	
4.	Kaugusemõõtja . . . . .	250. —		50. —	
5.	Galwandöör . . . . .	250. —		70. —	
6.	Komendör . . . . .	250. —		70. —	
7.	Tuuter . . . . .	250. —		30. —	
8.	Radio-telegrafist . . . . .	250. —		90. —	
9.	Telefonist . . . . .	250. —		30. —	
10.	Muusikant . . . . .	250. —		30. —	
11.	Mindöör . . . . .	250. —		50. —	
12.	Püüja . . . . .	250. —		70. —	
13.	Masiniist . . . . .	250. —		80. —	
14.	Kuumimasiinist . . . . .	250. —		70. —	
15.	Mitumasiinist . . . . .	250. —		60. —	
16.	Motorist . . . . .	250. —		80. —	
17.	Elektrist . . . . .	250. —		70. —	
18.	Sanitar . . . . .	250. —		30. —	
19.	Kokk . . . . .	—		30. —	
20.	Puusepp . . . . .	—		30. —	
21.	Maaler . . . . .	—		30. —	
22.	Leivaküpsetaja . . . . .	—		30. —	
II. klassi madrused.					
1.	2. klassi madrus . . . . .	200. —	—	—	
Jungad.					
1.	Junga . . . . .	150. —	—	—	

Peaminister: J. Tõnisson.

Sõjaminister: A. Hanko.

W. W. asjade waltseja: R. Terras.

## Nõ 425.

Tallinnas, 11. juunil 1920. aastal.

Suurendan Sõjavägede Staabi kantselei staati ühe sõidu wantriga ja sõidu hobuse riistatega.

Kindralstaabi Kindral-Major **Larka.**  
Sõjaministri eest.

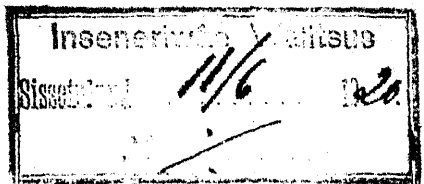

# Sõjainistri funduslik määrus.

## № 3.

Tallinnas, 31. mail 1920. aastal.

Kõik minu nime peale antavad kaebused administratiiv karistuste üle, mis määratud funduslike määruste rikkumiste eest minule alluvate asutuste poolt, tulevad äramääratud tähtaja jooksul saata selle ülemusele kes trahvi määras; viimased on kohustatud neid kaebusi, juurelisades süüdistuse materjaali, viibimata minule saatma.

Need kaebused, mis käesolevad määrust tähelepanemata jättes süüdistusse, ei takista administratiiv karistuse täideviimist, enne kaebuse otsustamist.

Sõjainistri eest :  
Kindralstaabi Kindral-Major **Perla.**



Inson...  
19.6

# Sõjainistri Päewakäsiud. Nr. 431.

Tallinnas, 11 juunil 1920. a.

Arreteerin Mõisa wangilaagrist leitnant Nahtigali 30-ks päemaks peawahis lärmis-  
jemise ja tõlwatu ülewaltpidamise eest jooõnud oletus awalikus tohas. Arest Sõjawäe Ring-  
tonna ülemal wiibimata täita ja minule sellest ette tanda.

## Nõ 432.

Tallinnas, 11. juunil 1920 a.

Dwitseride referowist alamleitnant Oskar Böntsman komandeeritakse Välisministri ksu-  
tada, ilma sõjawäelase palga, toidu ja muu warustusega, 10-st maist j. a. arwates.

Märkus: Käst Wabariigi Sõjawägede nr. 669 § 2, 11-ist juunist 1920. a.

*Handwritten:* 772 § 10

## Nõ 433.

Tallinnas, 11. juunil 1920 a.

Amaldan teadmiseks ja läitmiseks Wabariigi Walitsuse poolt 29. aprillil 1920. a. vastu-  
wõetud määruse tasuta maa saamise asjus autasuks sõduritele, kes wabadussõjas iseäralist wahwust  
ülesnäidanud, wigastatud sõduritele ja langenud sõdurite perekondadele.

Käsen kiirelt komando järjekorras selle määruse § 1 p. 1 ettenähtud ettepanekud teha  
kõikide sõjawäelaste kohta, kes wabadussõjas iseäralist wahwust on ülesnäidanud ja maa saami-  
seks soowi amaldanud, Sõjawägede Ülemjuhataja päewakäsiuga nr. 140 § 8 kindlaks määratud  
juhthõõride järele.

Kui kellegi üle on juba ettepanek tehtud, siis tuleb uues ettepanetus ära tähendada, kuhu,  
millal ja mis nr. all on see saadatud.

Määrus tasuta maa saamise kohta autasuks sõduritele, kes wabadus-  
sõjas iseäralist wahwust ülesnäidanud, wigastatud sõduritele ja lan-  
genud sõdurite perekondadele.

(Wisa Njutise Walitsuse 20. detf. 1918. a. määruse juure „R. L.“ nr. nr. 9. — 18).

§ 1. Tasuta (ilma rendita) antakse maad pidamiseks sellekohase soowiawalduse peale.

1. Sõduritele, kellele Wabariigi Walitsus on otsustanud maad anda sõjawäe ülemuse  
ettepanekul autasuks iseäralise wahwuse eest.

2. Wabadussõjas wigastatud sõduritele, kelle töõjõu kaotus on üle 40%.

3. Wabadussõjas langenud sõdurite perekonna liikmetele.

Märkus: 1. Langennud sõduri perekonna liikmetest on õigus tasuta maad saada isal,  
emal, naisel ja lastel, kui nendel on pensioni saamise õigus.

2. Perekonna ülewaltpidamiseks antakse tasuta tarwitamiseks ainult üks koht ühe  
perekonna liikme nime peale. Kõha saamiseks oma nimele on õigustatud kõige pealt langenud  
sõduri lest, selle järele lapsed ja kolmandas järjekorras wanemad.

Perekonna liige, kes kõha oma nimele saanud, on kohustatud ülewaltpidama teisi perekonna  
liikmeid, kellel on pensioni saamise õigus.

§ 2. Tasuta maad antakse isiklikult pidamiseks Põllutööministeeriumi poolt ülesseatud normide järel kõigile, kellel selleks õigus isiklastel alustel, sõduritele (§ 1 p. 1 ja 2) ja sõdurite wõnematel eluks ajaks, sõduri lesele kuni uue abielu asunamiseni ja sõdurite lastele kuni nende täiealijeks saamiseni.

Märkus: Langenud sõduri perekonna tasuta maapidamise õigus arwatakse selle perekonna liikme järel, kes seda õigust käesolewa § järel kõige lauem võib tarwitada.

§ 3. Tasuta antakse § 1 tähendatud isikutele maad tingimistel, et neil maad omandajeks seni ei ole eht normaaltalust wähem on.

§ 4. Wabadus sõjas wigastatud sõdurit ja langenud sõdurite perekonnad, kui nad käesolewa määruse järel tasuta maad saanud, jääwad ilma nende seaduse järel määratud pensionist.

§ 5. Selle määruse järel tarwitada antud maade kohta maksuad kõik riigimaade tarwitamise tingimised, mis on ette nähtud maareformi teostamise määrustes, wälja arwatud rendi maksuise lohusus.

§ 6. Isikutel, kellel on õigus tasuta maad saada, tuleb pöörata sellekohase soowiwalduusega Põllutööministeeriumi poole, lisades soowiwalduusele juure dokumenta, mis maa saamise õigust tõendawad.

Peaminister: J. Tõnisson.

Põllutööminister: Th. Pool.

W. W. Asjade Wältseja: A. Terras.

M l u s : Riigi Teataja nr. 79/80, 2. 6. 20. a.

Rindralstaabi Rindral-Major **Larka.**

Sõjaministri eest.

10/7

# Sõjainiistri Päevakäsk.

Nr. 433-a.

Tallinnas, 11. juunil 1920. a.

Laevastiku üleminekul sõjaeisjukurral rahuaja korra peale ja tema edespidiise töövilatuse tõstmiseks ei jõua merewäe teenistuse nõudeid liisu läbi võetud sõjaväelased täita, vaid merewäge tuleb komplekteerida üleaja teenijatega ja wabatahtlikutega.

Ühes sellega tuleb üleaja teenijatele ja wabatahtlikutele suurem ehk vähem alaline palk taranteerida.

Selleks käsen merewäes merewäe kutseastmed tarwitusele võtta 1 juulist s. a. arwates ja edespidi nende järele palka maksta.

**E i s a:** Merewäe kutseastmete tabel ühes sõrdluslega Eesti maawäe auastetega ja endise wene merewäe kutseastmetega.

**Kutseastmetes ülendamisest käsen järgmiselt läbituina:**

- 1) Wabatahtlikut, kes alla 17 a. wanad, wõetakse vastu merewälle jungabels.
- 2) Kui jungad 17 a. wanaks on saanud, nimetakse nad ümber 2-se klassi madruseks, mis ajaft neil ka tegelik sõjawäeteenistuse aeg tuleb lugeda.
- 3) Liisu läbi teenistusesse wõetud, kui ka wabatahtlikud 2-se klassi madrused määratakse nawigatsiooni wahetajal merewäe ekipaazi, kus neile rea teenistus ja merewäe määrustikka õpetada tuleb.

Kohalikumaid ja hoolikumaid tuleb määrata õpilasteks erialadel. Nawigatsiooni ajal paigutakse kõik merewäelased laewadele, kus spetsialistideks õppiwad praktiliselt oma õppust jatkama peawad.

Peale nawigatsiooni lõppu paigutakse õpilased spetsialistide kooli, mille rahuloldawa lõpetamise puhul eksami läbi nendele Merejõudude juhataja päewakäsjuga spetsialistide nimetus antakse.

Need merewäelased, keda eriala peale wälja ei walitud, wõiwad peale aastast kiiduwäärt teenistust tarwituse järele 2-se järgu sõjalaewa komanderi ehk 3-da järgu laewade Diwisjoni Ülema päewakäsjuga 1-se järgu madruseks ülendud saada.

- 4) Spetsialistid, kes aasta spetsialisti koha peal teenides oma erialal rahuloldawaid teadmisi ülesnäidanud, wõib 2-se jär. sõjalaewa komanderi ehk kõrgema ülemuse poolt wanemaks spetsialistiks ülendud saada.

See ülendus ei ole funduslik, waid antakse autasuks hoolga ja kiiduwäärt teenistuse eest.

- 5) Spetsialistid ja wanewad spetsialistid wõiwad alamohwiterideks ülendud saada eksami teel peale täiendawate teoreetiliste kursuste lõpetamist spetsialistide koolis.

**Märkus:** Täiendawate kursustele wõetakse vastu spetsialista ja wanemaid spetsialista 2-se järgu laewa komanderi ehk 3-da järgu laewade Diwisjoni ülema ettepanekul nende oma soovil peale, tingimisega, et nad ühe aasta üle fundusliku teenistuse aja merewäes teenima peawad, selle peale waatamata, kas nemad täiendawa kursuse rahuloldawalt lõpetanud wõi mitte ja alamohwiteri kutse omandanud wõi mitte.



6) Alamohvitser võib peale aastast rahulolewat ja kiiduwäärt teenistust wane-  
maks alamohwitseriks ühendud saada.

7) Boosmaniks võib ühendada wanemaid alamohwitseri peale aastast korralitu  
teenistust wanem alamohwitseri kutseastmes.

Märkus: Alamohwitseri, wanem alamohwitseri ja boosmani kutseastmed  
antakse Merejõudude juhataja päewakäsuuga.

Merewäelased — ajateenijad võivad teenistuse korra vastu eeskimise puhul oma  
kutseastmeid laodata merewäe dissiplinaar määrastiku põhjal Merejõudude juhataja  
ehi kõrgema ülemuse päewakäsu läbi.

Üleaja ehi wabatahtlikud teenijad oma nimetust ei kaota, teenistuse korra vastu  
eeskimise puhul tagandakse nad ametist ja wabastakse teenistusest Merejõudude juhataja  
ehi kõrgema ülemuse päewakäsuuga; suurema eeskimise puhul mõetakse kohtulikule vastu-  
tusele.

Selle päewakäsu elluwimiseks käsen Merejõudude juhatajat väljatöötada spetsia-  
listide kooli ja selle kooli täiendawa kursuse kawad ja koosseisud ja minule kinnitami-  
sels ettekanda.

Endises Wene merewäes omandatud kutseastmed tulewad iga merewäelase kohta  
eraldi maksuaks lugede, kui wiimasel jelleks tõendawad dokumendid ettenäidata on  
ehi muul teel seda tõendada võib. Selle läbiwimiseks Merejõudude juhataja määrata  
wastaw komisjon.

Sõjaministri eest:

Kindralstaabi Kindral-Major Parla.

Merewäe kutsesõlmed ühes sõrdlusega Eesti maamäe auastelega ja endise Wene merewäe kutsesõlmetega.

Merewäes.	Endise Wene merewäes.	Eesti maamäes.
<p>1. Junga. 2. II klassi madrus. 3. I klassi madrus. Koolimees. Signalist. Kauguse mõõtja. Galwanöör. Komendor. Tuuler. Radio-telegrafist. Telefonist Muusikant. Minöör. Pütja. Masinist. Ruumi masinist. Miini masinist. Motorist. Elektrif. Sanitar.</p>	<p>Юнга. Матросъ II статьи. Матросъ I статьи. Рулевой. Сигнальщикъ. Дальномѣрщикъ. Гальванеръ. Комендоръ. Водолазъ. Радио-телеграфистъ. Телефонистъ. Музыкантъ-горнистъ. Минеръ заградитель. Кочегаръ II статьи. Машинистъ II ст. Трюмный II ст. Минный машинистъ. Мотористъ II статьи. Электрикъ. Санитаръ</p>	<p>Keamees</p>
<p>4. Wanem roolimees. " signalist " kauguse mõõtja. " galwanöör. " komendor. " tuuler. " radio-telegrafist. " telefonist. " muusikant. " minöör. " pütja. " masinist. " ruumi masinist. " miini masinist. " motorist. " elektrif. " sanitar.</p>	<p>Старшина рулевой " сигнальщикъ. " дальномѣрщикъ. " гальванеръ. " комендоръ. " водолазъ. " радио-телегр. " телефонистъ. " музыкантъ. " минеръ, заград. Кочегаръ I статьи. Машинистъ I статьи. Трюмный I статьи. Мин. машинистъ I статьи Мотористъ I статьи. Старшина электрикъ. " санитаръ.</p>	<p>1. a r r a S</p>

M e r e w ä e s.	Endise Wene merewäes.	Gesti maawäes.
<p>5. Hea alam-ohwitser. Roorem kirjutoja. " warahoidja.</p> <p>Rooli alam-ohwitser. Signali alam-ohwitser. Kaugusemõdtja alam-ohw. Galwanõõri alam-ohw. Komendor alam-ohw. Tuuter alam-ohwitser. Radiotelegraf. alam-ohw. Telefonist alam-ohw. Muusikant alam-ohw. Minõõr alam-ohw. Küttja alam-ohwitser. Masinist alam-ohw. Ruumi masinist alam-ohw. Miini masinist alam-ohw. Motorist alam-ohw. Elektrik alam-ohw. Welsker.</p>	<p>Строеквой у. о. Писарь II статьи. Содержатель, подпкинерь баталерь II статьи. Рулевой у. о. II ст. Сигнальн. у. о. II ст. Дальномёрный у. о. II ст. Гальванерь у. о. II ст. Артиллерийский у. о. II ст. У. о. водолазь. Радио-гел. у. о. II ст. У. о. телефонистъ. У. о. музыкантъ II ст. Минный у. о. II ст. Кочегаръ у. о. II ст. Машипистъ у. о. II ст. Трюмный у. о. II ст. Мин. машин. у. о. II ст. Мотористъ у. о. II ст. Электрикъ у. о. II ст. Фельдшеръ II статьи.</p>	<p>Mooremasohwitser.</p>
<p>6. Hea wanem alam-ohw. Wanem kirjutaja. " warahoidja.</p> <p>Rooli wanem al.-ohw. Signali wan. al.-ohw. Kaugusemõdtja w. al.-ohw. Galwanõõr wan. al.-ohw. Komendor wan. al.-ohw. Tuuter wan. al.-ohw. Radio-tel. wan. al.-ohw. Telefonist wan. al.-ohw. Muusik. wan. al.-ohw. Minõõr wan. al.-ohw. Küttja wan. al.-ohw. Masinist wan. al.-ohw. Ruumi masinist w. al.-ohw. Miini masinist w. al.-ohw. Motorist wan. al.-ohw. Elektrik wan. al.-ohw. Wanem welsker.</p>	<p>Строеквой боцманматъ. Писарь I статьи. Содержатель подпкинерь баталерь I статьи. Рулевой у. о. I статьи. Сигнальн. у. о. I статьи. Дальномёрн. у. о. I ст. Гальван. у. о. I статьи. Артиллер. у. о. I статьи. Боцманматъ водолазь. Рад.-телегр. у. о. I ст. У. о. телеф. I статьи. У. о. музыкантъ I ст. Минный у. о. I статьи. Кочегаръ у. о. I ст. Машин. у. о. I статьи. Трюмный у. о. I статьи. Минный маш. у. о. I ст. Мотористъ у. о. I статьи. Электрикъ у. о. I ст. Фельдшеръ I статьи.</p>	<p>Mooremasohwitser.</p>
<p>7. Bootsmann. Weltweebel.</p>	<p>Боцманъ. Фельдфебель.</p>	<p>Weltweebel. "</p>

Insenoriv...  
 Sissotolund 24/6 1920  
 23

# Sõjainiistri Päevakäskud.

Nr. 434.

Tallinnas, 12. juunil 1920. a.

Uman S. Rp. S. art. 1847. korras sõja Kingtonna Kohtu kätte Georg Jüri p. Kreutski, Vladimir Uvakumi p. Bogdanovi, Aleksander Jaani p. Sarneti, Rudolf Jakob p. Lees'i, Karl Toomase p. Waldeli, Aleksander Arturi p. Wegneri, Karl Jüri p. Eude, Rudolf Jaani p. Eindorfi, Johannes Johani p. Ambusi, Marie Jaani t. Külli, Elisabet Antoni t. Berlofi, Artur Karli p. Kamp'i, Anna Jaani t. Kamp'i, Anna Kaarli t. Leito, Johannes Jüri p. Ahwen'a, Liisa Johani t. Riisikoma, Juuli Gustavi t. Bee'i, Anette Jaani t. Kivikinki, Jaat Jaagu p. Jakobsoni t. Ida Rudolfot. Morgenjoni, Elfriede Kusolvi t. Morgenjoni, Ida Hansu t. Wedru, Leena Jaani t. Ruppaki, Liisa Johani t. Lipstali, Elwine Beetri t. Tiits'i, Aleksander Kristjani p. Tammani, Karl Alfredi p. Ellis'e, Johannes Jüri p. Samra, Albert Johani p. Kaew'i, Mikkel Hansu p. Peini, Jüri Toomase p. Roobergi, Madis Hendritu p. Restpaiki, Karl Jaani p. Paapi, August Germani p. Morguroti ja Aleksi Aleksandri p. Pukki süüdistuse asja, keda Ajutise Valitsuse määr. 25. märtsist 1919. a. § 19 p. 2. põhjal süüdistatfe. Kreutsk meel R. S. art. 270 ja 975 põhjal.

Märkus: Sõjaväe Prokuröri raport nr. 4238.

Nr. 435.

Tallinnas, 12. juunil 1920. a.

Wäeosade ja asutuste likvideerimise juures on alaliselt nähtufelt saanud, et wäeosas wõi asutuses teenivate sõjaväelastega kõiki tarvilisi arwete ära ei diendata ja kirjawahetust teiste wäeosadega ära ei lõpetata. Nii jäetakse sõjaväelastele pall ja muud rahad maksmata, ülewõimise puhul teistesse wäeosadesse ei anta neile tarvilisi dokumenta-attestaate, teenistuse, wastuwoite ja warustuse lehtesid kaasa. Teistest wäeosadest ületulnud sõjaväelaste peale ei kinnitata warustuse lehta ära ega saadeta kinnitatult tagasi.

Nüüd aga pööravad sõjaväelased Sõjainiistri poole palwetega, et neile ühes ehit teises wäeosas saamata jäänud pall wäljamaksetaks; sõjaväeosad aga paluwad Sõjavägede staabi Arhiivi warustuse lehta kinnitada, mitmesuguseid uusi dokumenta wälja anda ja igasuguste kirjawahetuste teerühimusi otustada.

Sellest selgub, et wäeosade ja asutuste ülemad ning likvideerimise komisjoni esimehed oma tööd ei tunne.

Ülemaltähendatud wäärnähtuse kõrvaldamiseks ja ilmaaegse kirjawahetuse ärastamiseks tähen:

- 1) Likvideeritawates wäeosades ja asutustes teenivatele sõjaväelastele kõik saamata jäänud rahad wäljamaksta.
- 2) Ülewõidawatele sõjaväelastele kõik tarvilised dokumendid kaasa anda ehit kiire korras wastawa wäeosale ülemale ära saata.
- 3) Kõik senini kinnitamata dokumendid teistest wäeosadest ületulnud sõjaväelaste peale wõibimata kinnitatult kaasa saata.
- 4) Kõiki lõpetamata kirjawahetusi, rahalisi arweid ja muud küsimusi peale wäeosale likvideerimist edasi ajada ja diendada ülemusel, kellele wäeosale allus.

Märkus: Punktides 1, 2, 3 ja 4 tähendatud loid käib ka demobiliseeritawatele ja demobiliseeritute sõjaväelaste kohta.

5) Sõjavägede staabi Arhiivi kompetentsi ei kuulu mingisuguste küsimuste otustamine ega uute dokumentide wäljaandmine; Arhiiv on ainult dienduste andmiseks, millede saamiseks küsimused selgesti äratähendada tulewad.

Selle päewakäsu mittetäitmise ehit mitte korraliku täitmise eest wõtan wastutusele likvideeritawate wäeosade ja asutuste ülemad ja likvideerimise komisjonide esimehed ja liikmed.

## Nr. 436.

Tallinnas, 12. juunil 1920. a.

Rüfen Lapa jaama Komandanturi 15-st juunist j. a. likvideerida. Likvideerimist korraldada Sõjavägede Staabi ülemal minu päevatajus nr. 129, 15-st aprillist j. a. kindlaks määratud juhtkõrbe järel.

Likvideerimist lõpetada 25-ks juuniks j. a. millest minule ettetanda.

---

## Nr. 437.

Tallinnas, 12. juunil 1920. a.

Rüfen Tallinna linna Komandandile, kes Koplis asuwate Wene Sõjaväe haigemajades puhtuse ja korra sideseadmise tööst korraldas, ühes sellega külgehakkawate haigustega alalises kokkupuutumises oli, päewaraha maksta, Sõjavägede Ülemjuhataja päewatajus nr. 968, 22-st jaanuarist j. a. arwalbatud normide järel, 22-st jaanuarist j. a. kuni 1-se märtsini j. a. arwateg.

M ä r k s: Tallinna Garnisoni ülema raport 20-st aprillist j. a. nr. 769.

Sõjaministri eest:

Kindralstaabi Kindral-Major **Sarka.**

mm  
**Sõjainistri**  
**P ä e w a k ä s t.**

**Nr. 447.**

Tallinnas, 12. juunil 1920 a.

Räfen Sõjainisteeriumi juures asutada Sõjaväe Õpetuskomitee, mille tegevus on ettenähtud Wene sõjaväe seaduste kogu § 119-mas (Свод. воен. пост. 1869 года) ja Sõjanõukogu istumise protokoll 12-st novembrist 1919. § 4-mas.

Õpetuskomitee esimehels nimetan Sõjavägede Staabi ülema, alalisteks liikmeteks: 1) Rindralstaabi Wäliülema, 2) Korralduswäliülema ja 3) Warustuse ülema; ajulisteks liikmeteks: 1) Rindralstaabi esitaja, 2) Jalawäe esitaja, 3) Suurtükiwäe esitaja, 4) Ratsawäe esitaja, 5) Infanteriwäe esitaja ja 6) Sõjaväe arsti.

Õpetuskomitee organiseerimist toimetada Sõjavägede Staabi ülema, kellel ka ajuliste liikmete kandidaadid kiinitamiseks minule ette panna.

Sõjaväe Õpetuskomitee esimehele allub Kodifikatsioonosakond, kelle kandselei on kohustatud ääri Õpetuskomitee kirjallika töösid täitma.

Sõjainistri eest:

Rindralstaabi Rindral-Major **Larka.**

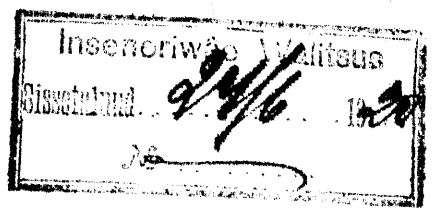

Sõjainistri  
**Päewakäst.**

**Nr. 448.**

Tallinnas, 12. juunil 1920. a.

Trahwin Narwa linna komandanti, kapten Freudenstein'i, end. traalerite rewidenti, nüüdsel traaleri „Lehtman“ komanderi, leitnant Prunn'i, Lennuwäe ülema adjutanti, al. leitn. Schulz'i ja endist Tallinna linna komandandi adjutanti, al. leitnant Prunn'i sõjawäe sõidupiletite lit. „A“ raamatutega hooletu ümberkäimise eest, mille tagajärjel ühikud piletid kaduma läinud, igakuise 100 margaga.

Wastawate wäeosjade ja asutuste ülematel trahw sisse nõuda ja Sõjainisteeriumi arwel lähemasse renteisse ära maksta.

Rindralstaabi Rindral-Major Parla.  
Sõjainistri eest.

# Sõjainiistri Päewafäsiid.

Nõ 449.

Tallinnas, 12. juunil 1920. a.

§ 1.

Wabastan kapteni Heinrich Laretei Wabatuse Risti nõukogu esimehe ja ühtlasi ka minu esitaja kohustetähtsusest jelles nõukogus, 20-st juunist j. a. arwates.

Märkus: Kapteni Laretei raport nr. 63, 27. 5. 20 a.

§ 2.

Nimetan minu esitajaks Wabatuse Risti nõukogus ja ühtlasi ka jelle nõukogu esimeheks 6-da piirikütti bataljoni alamkapteni Ludwig Sinnow'i, 20-st juunist j. a. arwates.

Nõ 450.

Tallinnas, 12. juunil 1920. a.

Arresteerin Soomusrongide diivlasi endise tagawara bataljoni lipniku August Gustawi p. Kaswan'd'i peawahis 30-ks päewaks waleteel alamleitnandi aukraadi omandamise eest.

Märkus: Käst Wabarligi Sõjawägedele nr. 672 § 1, 12. 6. 20. a.

Nõ 451.

Tallinnas, 13. juunil 1920. a.

§ 1.

4-st jalawäe polgust leitnant Herbert Wrabbi komandeeritakse Rindralstaabi Wälistuse Trükitööde sõjakontroll jaoskonda, 5-st juunist j. a. arwates.

Märkus: Rindralstaabi Wälistuse Trükitööde Sõjakontroll jaoskonna ülema wahetiri nr. 688, 2. 6. 20 a.

§ 2.

Merejõudude Juhataja Staabi wanem käsudetähtja ohwitser leitnant Willem Leimann komandeeritakse Laewasõidu ameti Juhataja käsutusse, ilma sõjawälase palga, toidu ja muu warustuseta, 20-maist j. a. arwates.

Märkus: Merejõudude Juhataja staabi koosseisu osakonna ülema wahetiri nr. 5765, 20. 5. 20 a.



## N<sup>o</sup> 452.

Tallinnas, 13. juunil 1920. a.

### § 1.

Ohvitseride teenistuse lehtede läbiwaatamisel on selgunud, et Balti bataljonis lipnikuna teenin Erwin Forster ohwitser ei ole. Arresteerin teda 25-ks päewaks peawahis, omawolilise ohwitseri aukraadi omandamise eest.

Märkus: Käst Wabariigi Sõjawägedele nr. 679 § 2, 13-ist juunist 1920 a.

### § 2.

Arresteerin Balti bataljoni kapteni Konrad Kügler'i ja alawleitnanti Georg Hirschhausen'i 20-ks päewaks peawahis, wale teadete andmise eest Erwin Forster'i aukraadi asjus.

Märkus: Käst Wabariigi Sõjawägedele nr. 679 § 2, 13-ist juunist 1920 a ja teenistuse lehtede läbiwaatamise komisjoni esimehe raport nr. 3381, 31. 5. 20.

---

## N<sup>o</sup> 453.

Tallinnas, 13. juunil 1920. a.

Sõjawägede Ülemjuhataja päewakäsu nr. 1087 muutmiseks käsen Sõjawäe weopiletide (Dokument sõjawäe ja kraami wedamiseks raudteel) raamatut nr.nr. 45701—45800 lugeda välja autuks mitte Tartu jaama Komandandile, waid 7 jalawäe polgu ülemale.

---

## N<sup>o</sup> 454.

Tallinnas, 15. juunil 1920. a.

Uwaldan teadmiseks ja käsitamiseks ära kirja Wabariigi Walitsuse protokollist 1-ist juunist f. a.

### O t s u s t a k s e:

Seletada, et 7. jaanuaril 1920 a. kiinitatud Riigi teenijate ameti-kohtude tasu kohta käiwa määruse („Riigi Teataja“ nr. 8/9, 1920 a.) pr. 4 käsitamiselt tuleb aluseks võtta Riigi teenijate põhi palka.

---

## Nr. 455.

Tallinnas, 16. juunil 1920 a.

Minu päewakäsu 15-ist aprillist nr. 129 p. 7 osaliseks muutmiseks Transporti ja Stapt Walitsuse liikvideerimise pärast käsen edaspidi igasugused wankred, wäljaköögid, reed ja saanid üleanda diwiisi Intendandile eht sõjawäe Intendandi Walitsuse ladusse; autod, mootorrattad, nende põletis ja määrde ained — Inseneriwäe Walitsusele.

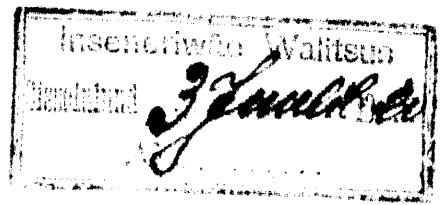

m.

# Sõjainiistri Päevakäsk.

## Nr. 453-a.

Tallinnas, 15. juunil 1920. a.

Räfen 16 juunist f. a. külgehallatavate haiguste puhul maksetawat päewaraha maksta ainult nende arstilisest personaalist ja sanitaribele, kes faktiliselt haigemajade ja sanitaar asutuste, külgehallatavate haiguste osakondades ja desinfektsioon saltades töötavad:

arstibele . . . . .	25	mkf.	päewas.
halastaja õdebele . . . . .	15	"	"
sanitaaribele . . . . .	10	"	"

Nende arstilisest personalist ja sanitaribele, kes ise haigete raamitsemise juures külgehallatavasse haigusse on jäänud, käsen päewaraha endiselt edasi maksta 3-se tuu jooksul haigeksjäämise päewast peale.

Ühes sellega käsen maksumiseatks lugeda Sõjavägede Ülemjuhata päewaläsub nr.nr. 968, 969, 1066, 1080, 1191 ja 1229 ja minu päewaläsub nr.nr. 119 ja 121.

Sõjainiistri eest:

Kindralstaabi Kindral-Major **Varfa.**

## N<sup>o</sup> 456.

Tallinnas, 16. juunil 1920. a.

Käsen 30. aprillil f. a. kinnitatud Ohwitseride Kogu majavanema koosseisus ettenähtud neljast töölise-erakõlute lohast ühte lohta lugeda kirjutaja lohaks, palgaga 350—600 marka kuus.

Kindralstaabi Kindral-Major Parla.  
Sõjaministri eest.

Insen...  
Siseminister...  
22/6 1920

# Sõjainiistri Päewakärsud.

## Nr. 458.

Tallinnas, 16. juunil 1920. a.

Wabariigi Walitfufe poolt ajutise walitsemise korra § 12-a. põhjal 11. aprillil 1920. a. wastuwoetud „ajutise määruse wabatahtlikult üleaja teenijate rahwawäelaste kohta“ (R. T. nr. 60/61. 1920. a.) § 1. seletusets annan teada, et see malfew on ka nende riwitu rahwawäelaste (spetsialistide) kohta, kelle palgad kõrgemad on kui reateenistuses olewa welfweebli pall.

## Nr. 459.

Tallinnas, 16. juunil 1920. a.

Du juhtumisi oluud, kus wäeosjade ja ajutuste laetahoidjad on põgenenud suuremate summade riigirahaga.

Riisugused juhtumised on peaaesjalikult wõimaldatud sellest, et wäeosad ja asutused:

1. nõuawad raha otsekohe Tallinna rentei läbi, aga mitte kohaliste renteide läbi oma jookswatele arwetele;
2. ei hoiu raha mitte jookswal arwel lähemates renteides minu päewakärsude kui ka Sw. Warustuse Ülema kärsude ja ringkirjade peale waatamata; (Sõjam. prof. nr. 206, 1920. a., Sw. War. III. kärs nr. 31, 1919. a. ja ringkiri diwiisidele nr. 36421;)
3. ei peeta rahajummade hoidmisel laetates (kus see tarwilik ja wõimalik on) endistest Wene määrustest kinni (er. 36. kn. XX. Св. Военных Пост. изд. 1869 г.) sest tihti peale ei tea wäeosja Ülem, ega majanduse Ülem midagi rahalaeka seisutorraist ja laetahoidja talitab rahaga täiesti oma heatsarwamise järele.

Selle ärarahoidmiseks käsen minu päewakärsu nr. 206, 1920. a. ja Sw. Warustuse Ülema kärsust nr. 31. 1919. a. kuulda: kinni pidada ja raha hoida selleks arwatud jookswatel arwetel ähemates renteides, kuhu ka nõudmistele järele raha saab ülewõidud.

Raha hoidmisel laetates, kus see tarwilik ja wõimalik on, kinni pidada endistest Wene määrustest (er. 36 kn. XX. Св. Военных Пост. изд. 1869 года.)

Selle käsu mittetähtsused saan karmilt karistama.

## Nr. 460.

Tallinnas, 16. juunil 1920. a.

Annab Sõjawäe Ringkonna Kohtu alla Wiru maakonna Sagawere walla liikme Johani Jüri p. Krus'se, Harjumaakonna Järwafandi walla liikme Hans Hansu p. Nioffi ja Koela walla liikme August Waino, neid süüdistates R. S. art. 13, 1 ja 2 jägu 1634. ja S. R. S. art. 279. põhjal.

## Nr. 461.

Tallinnas, 16. juunil 1920. a.

Annab Sõjawäe Ringkonna Kohtu alla Kõrepi walla liikmed: August Juhani p. Krus'si, ja Aleksander Jaani p. Krus'si ja Raadi walla liikme Emilie Peetri t. Krnuse, neid süüdistates R. S. §§ 13, 14 p. 2, 977, 528 ja 1459 ja S. R. S. § 279 põhjal.

Tallinnas, 17. juunil 1920. a.

Wabariigi Wabariigi poolt 7. mail wastandatud määruse põhjal lähen warustada ühe-  
kordiselt käesolewa aasta kohta sõjawäe asutustes teeninuid erasiisikuid, kes maksuta ihu-  
warustust ei saa ja raha eest seni weel mitte saanud ei ole, peale toidu ainet weel järgmist  
tarbeasjadega:

1. ülikonna riiet  $4\frac{1}{2}$  arf. iga ametniku ja töölise kohta, hinnaga mitte üle 50% turuhinnast;
  2. pesu riiet— 25 arf. iga ametniku ja töölise kohta, miikal hinnaga 6 mt. 50 penni  
arfin, teised forbid wastawa hinnaalandusega;
  3. saapaid— üks paar iga ametniku ja töölise kohta, hinnaga 250. mrf. uued, 100. mrf.  
— poolpidused;
  4. Talla nahka— ühed tallad iga ametniku ja töölise kohta, hinnaga 65. mrf. nael.
- Warustus tuleb wälja anda alalistele töölisele ja ametnikule. Mäli teks tulewad  
ametnikud ja töölised tunnistada, kui nad alalisteks on palgatud eht vähemalt kolm kuud teeninud.
- M l u s : Riigi Teataja nr. 75/76 f. a.

Kindralstaabi Kindral-Major **Larka.**  
Sõjainistri eest.

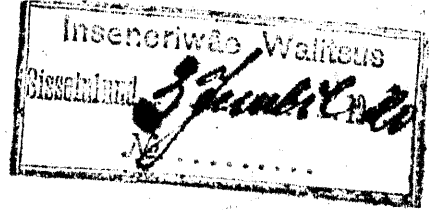

# Sõjainiistri Päewakäjud.

Nr. 463.

Tallinnas, 17. juunil 1920. a.

Sõjawäe Ringkonna kohus mõistis 10-dal septembril 1919. a., alamkapteni Herbert Georg Zuhani p. Nõmberg'i M. S. § 13, 119 ja S. M. § 232 jao 4. järele tihets aastats ja kuueks kuus wangi roodu, kõige isäraliste õiguste kaotamisega. S. M. S. § 89 järele pehmendas kohus alamkapten Nõmberg'i karistuse ühe astme peale ja määras temale lõpulistult kõige isäraliste õiguste kaotamisega üks aasta wangi roodu.

Dtjus läts seadusliku jõusse 11-dal weebbruaril 1920. a.

Märkus: Sõjawäe Prokuröri waheltri nr. 4014, 3. 6. 20. a.

Nr. 464.

Tallinnas, 17. juunil 1920. a.

Räskudetäitjale staabi ohwitserile 3-da diviisi ülema juures, kapten Walter Pint'ile luban 2. kuulise puhkuse, 15-st juunist kuni 15-da augustini s. a., palga alalhoidmisega, ülikooli riigietksamidele ettemalmistamiseks.

Märkus: 3-da diviisi ülema raport nr. 2395, 2. 6. 20. a.

Nr. 465.

Tallinnas, 17. juunil 1920. a.

Ohwitseride referwist Välisministri käsutada komandeeritud alamleitnant William Tomingas komandeeritakse tagasi ohwitseride referwi, 20-st maist s. a. arwates.

Märkus: Alamleitnandi Tomingas'e raport 26. 5. 20. a. ja Sõjawägede Ülemjuhataja päewakäsi nr. 639, 8-st oktoobrist 1919. a.

Nr. 466.

Tallinnas, 17. juunil 1920. a.

§ 1.

Sõjawäe Beakontrolööri ajutine kohusetäitja Martin Reiber lastakse ühels kuus puhkusele, 15-st juunist s. a. arwates.

Sõjaväe Beakontrolööbri kohustatamise panem teema abi f. ametnik Iiri Toosi  
peale, 15-ist juunist f. a. arvates.

Märkus: Sõjaväe Beakontrolööbri raport nr. 2249, 6. 6. 20. a.

Sõjainimestri eest:

Rindralstaabi Rindral-Major **Varla.**

19/7 20.

# Sõjainiistri Päewakäst.

№ 467.

Tallinnas, 17. juunil 1920. a.

Araldan leadmiseks ja käsitamiseks Wabariigi Walitsuse poolt 30. märtsil 1920 a. kinnitatud ja Riigi Teatajas Nr. 57/58 avaldatud määruse riigiteenijate palganormide kohta.

(Wäljaantud Njutara Koogu seaduse põhjal 26. märtsist 1920 a.).

1. Käesolew määrus läib kõigi riigiasutuste ja riigiteenijate kohta.
2. Palgad jagunevad kahte liiki: üldliigid kõigile riigiasutustele ja eripalgad igas ametiasutuses.

Märkus. Üldliigid palgad on ära lähendatud liias käesolewa paragrahwi juure.

3. Ametiasutuste asukoha järele jagunevad riigiteenijate palgad kolme järku:  
1 järk: Tallinnas, Nõmme alweis, Narwas, Narwa-Kõbesuus, Tartus, Petseri maakonnas ja Walgas;  
2 järk: Muudes linnades ja alewites 5% wähem kui 1. järkus;  
3 järk: maal -- 10% wähem kui 1. järkus.

Märkus: Kohtunikkude kohta jääb maksma 3. detsembri 1919 a. 1919 seaduse (W. „R. T.“ nr 104, seadus nr. 185) § 1. märkus selle muudatusega, et Tartu ja Walga lähewad 1 järku alla. Paljade wäljaarwamisel arwatakse pennid üle 50 — terve marga ette, alla 50 kuusikatalse maha.

4. Kindlaks määratud palka maksetakse riigiteenijale, kui asutuse juhatus leiab, et ta oma ametile wastawa ettevalmistuse ja tarwilise wilumusega on; wastasel korral mõidakse riigiteenijale kummi 2 astet madalamat palka maksta.

5. Kindlaks määratud palka maksetakse ainult neile riigiteenijatele, kes täie tööjõuga teenistuses seisawad; riigiteenijale, kes osa tööjõuga ametisse wõetud, on asutuse juhatus kohustatud wastawalt madalamalt palka maksma.

6. Riigiteenija palgast, kellel riigi poolt korter, kütte, walgustus, maa ehk mõni muu hõlbustus tarwitada, on asutuse juhatus kohustatud ära kuulates riigikontrolli arwamist, maha kärpima wastawat osa nende hõlbustuste lasuks, wälja arwatud juhtumised, kus eripalgamäärades on ette nähtud nende hõlbustuste kuulu mine palga juure.

7. Peale palga maksetakse riigiteenijatele perekonna-abiraha sellekohaste erimääruste järele.

8. Riigiteenijatele, kes ühes asutuses täie tööjõuga ja täie palga peal ametis, ei wõida teenistuse eest teises asutuses palka maksta, muidu kui Wabariigi Walitsuse otsuse järele.

9. Igale ametkohale — peale wälisministereiumi — määratakse koosseisus kindlaks määraste (peale Saksa ja Wene) keelte oskajate ametnikkude arw; määrast keelt nõudwa ameti kohustetäitjale maksetakse iga tarwiliku keele pealt lisapalka kuni 100 marka kuus, kui selle kohta eripalgamäärade juures teistiti otsustatud ei ole.



10. Kui ametid on jaotatud viide eht kuude järku, siis ei või igas ühikutes asutuses eht ühelaadiliste asutuste kogus esimesest ja teisest järgust teenijaid olla üle 25%, kolmandast ja neljandast järgust üle 50%; kui on jaotus neljajärguline — siis esimesest järgust mitte üle 25%, teisest ja kolmandast — üle 50%; kui kolmejärguline — siis esimesest järgust mitte üle 25% ja teisest — mitte üle 50%; kui kahejärguline — siis esimesest järgust mitte üle  $\frac{1}{3}$ .

Märkus: Tekivad jaotused murdarwud, siis käitakse suurema murdarwud järele, kui on murdarwud ühesuurused, siis loetakse terwe arw madalama järgu külge. Samad juhtnöörid maksawad ka eripalgamäärades ettenähtud teenijate jaotusel wanematele ja noorematele.

11. Kui riigitöödel olevate kutsetöölise mõne liigi jaoks määratud palgad suuremad on kui sama kutsetöö tegijatel riigiteenijate palganormide järele, siis maksetakse viimastele palka kutsetöölise normide järele.

12. Kui mõne Riigiteenija palk on normeeritud niihästi üleüldiste kui ka eripalgamäärade järele, siis maksetakse talle palka suurema määra järele.

13. Käesolew määrus hakkab maksma 1. märtsist 1920 a. ja sellega kaotawad oma jõu kõik eudised riigiteenijate kohta käiwad määrused palkade asjus.

Peaminister: J. Tõnisson.

Töö- ja Hoolekandeminister: N. Palwadre.

W. w. asjade waltseja: R. Terras.

Lisa: Riigiteenijate palganormide tabel.

Rindralstaabi Rindral-Major Sarka.  
Sõjaministri eest.

Wabariigi Walitfufe poolt 30. märtsil 1920 a kinnitatud ja „Riigi Teatajas“  
Nr. 61/62 awaldatud üleüldised palgamäärad.  
Viisa riigiteenijate palganormide määruse (Rt. L. Nr. 57/58) § 2 juure.

Ameti nimetus.	Palgamäär kuus.	Ameti nimetus.	Palgamäär kuus
<b>I. Kantselei (ühes arwatud registrat.) ja kontoriametnikud.</b>		<b>VIII. Foonistajad.</b>	
Wanem ametnik . . . . .	980.—	1. järt . . . . .	1.050.— /
Ametnik 1. järgu . . . . .	910.—	2. " . . . . .	980.—
" 2 " . . . . .	840.—	3. " . . . . .	910.—
" 3. " . . . . .	770.—	<b>IX. Tabelipidajaid.</b>	
" 4. " . . . . .	700.—	1. järt . . . . .	980.—
Opilased . . . . .	450-650.—	2. " . . . . .	910.—
<b>II. Masinakirjutajad.</b>		3. " . . . . .	840.—
1. järt . . . . .	910.—	4. " . . . . .	770.—
2. " . . . . .	840.—	<b>X. Kümnikud.</b>	
3. " . . . . .	770.—	Kümnikud-tööjuhatajad . . . . .	980.—
4. " . . . . .	700.—	" järelwaatajad 1. järt	910.—
<b>III. Saekaametnikud.</b>		" " 2. "	840.—
1. järt . . . . .	840.—	" " 3. "	770.—
2. " . . . . .	770.—	" " 4. "	700.—
3. " . . . . .	700.—	<b>XI. Maamõõtjad (eriharibus)</b>	
<b>IV. Rahalugejad.</b>		Wanemad . . . . .	1.470.—
1. järt . . . . .	770.—	Nooremad . . . . .	1.180.—
2. " . . . . .	700.—	<b>XII. Insenerid ilma eriamet- tita (kõrg. haridusega).</b>	
<b>V. Arweametnikud (end. raamatupidajad).</b>		Wanemad . . . . .	1.820.—
1. järt . . . . .	1.190.—	Nooremad . . . . .	1.680.—
2. " . . . . .	1.050.—	<b>XIII. Tehnikud.</b>	
<b>VI. Kopeerijad kalka peal</b>		Keskkooli haridusega ja ehituse digusega . . . . .	1.575.—
1. järt . . . . .	910.	Wanem tehnik . . . . .	1.470.—
2. " . . . . .	840.—	Tehnik 1. järgu . . . . .	1.365.—
<b>VII. Kopeerijaid walguse abil</b>		" 2. " . . . . .	1.260.—
1. järt . . . . .	770.—	" 3. " . . . . .	1.190.—
2. " . . . . .	700.—	" 4. " . . . . .	1.120.—
3. " . . . . .	630.—		

Ameti nimetus. Palgamäär kuus.

XIV. Mehanikud		Mt. P.
1. järg		1.050.—
2. "		980.—
3. "		910.—
4. "		840.—
5. "		805.—
6. "		770.—

XV. Montöörid		Mt. P.
1. järg		840.—
2. "		805.—
3. "		770.—
4. "		735.—
5. "		700.—
6. "		665.—

XVI. Masinistid.		Mt. P.
1. järg		1.050.—
2. "		980.—
3. "		910.—
4. "		840.—
5. "		770.—
6. "		700.—

XVII. Telefonistid.		Mt. P.
1. järg		770.—
2. "		700.—
3. "		630.—

Märkus: Käesolevas tabelis on kõik palgad Tallinna kohta arvatud; kohtade veel tuleb vastav elukalliduse % maha arvata. Peaminister J. Tõnisson, Töö- ja Hoolekandeminister A. Palvadre, W. w. asjade Wäliseja R. Terras.

Ameti nimetus. Palgamäär kuus.

XVIII. Laduvalhid.		Mt. P.
1. järg		770.—
2. "		700.—
3. "		665.—
4. "		630.—

XIX. Aidamehed.		Mt. P.
1. järg		910.—
2. "		840.—

XX. Maja- ja teised teenijad		Mt. P.
Teenijate wanemad kui teenijad üle 3		770.—
Ütsetoidjaid ja kästjalad		
" wanemad		700.—
" nooremad		665.—
" alaealised		420.—
Talitajad		560.—
Autojuhid 1. järgu		910.—
" 2. "		840.—
Autjar 1. järgu		700.—
" 2. "		665.—
Woonwõimees 1. järgu		700.—
" 2. "		665.—
Abjulkütjaid kesklätte juures		700.—
Hojamehed 1. järgu		770.—
" 2. "		630.—

Sõjavägede Staabi Ülemnõu  
Kindralstaabi Volkownik N i n k.

# Sõjainistri Päewakäsjud

Nr. 468.

Tallinnas, 17. juunil 1920 a.

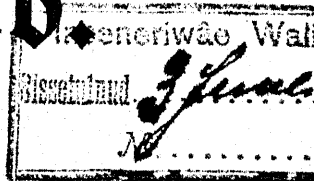

Suurendan Sõjawägede Ülemjuhataja poolt 1. jaanuaril f. a. kinnitatud Sõjawäe Terwishoiu Walitsuse koosseisu ühe hambaarsti kohaga Tallinna Garnisoni jaoks, põhipalgaga 850 marka kuus, 15-st juunist f. a. arwates.

Nr. 469.

Tallinnas, 17. juunil 1920 a.

Minu päewakäsku 12-st maist f. a. nr. 333 p. 3 käsen järgmiselt lugeda: „Raha ja wäärtasjade (kulb, hõbe jne.) üle piiri wäljawõtmiseks peab Rahaministeeriumi luba olema, millel ministeeriumi sekretäari ja kantselei juhataja allkirjad ja pitsat.“

Märkus: Rahaministri kiri 595 V., 8. 6. 20.

Nr. 470.

Tallinnas, 17. juunil 1920 a.

Graafik Naum Subbotin määratakse teenistusse Kindralstaabi Walitsuse Topograafia osakonda topograafiks palgaga 1000 marka kuus ühes toiduainetega sõjawäelaste kindlaks määratud normide järele, 27-st maist f. a. arwates.

Märkus: Topograafia osakonna Ülema raport nr. 608, 28. 5. 20. ja wahetiri nr. 708, 11. 6. 20.

Nr. 471.

Tallinnas, 17. juunil 1920 a.

Tihtipeale tuleb ette, et wäeosjade ja asutuste likwideerimisega kindlaks määratud tähtajaks lõpule ei jõuta.

See on aga lubamata nähtus.

Et wäeosjade ja asutuste likwideerimist õigeks ajaks ei jõuta lõpule wiia, selleks wõib põhjusels olla kas likwideerimise komisjoni mitte energiline töötamine, eht wäeosja wõi asutuse korratu majanduse pidamine.

Käsen wäeosjade ja asutuste Ülemaid selle järele walwata, et neile alluma wäeosja wõi asutuse majandus täpisealt korras oleks.

Käsen Ülemaid, kelle korraldusel likwideerimine sünnib, juhtumisel, kui likwideerimist määratud tähtajaks ei jõuta lõpetada, kindlaks teha ja minule etteanda, miks likwideerimist õigeks ajaks pole lõpetatud, et wõimalik oleks süüdlasi wastutusele wõtta.

Kindralstaabi Kindral-Major Parfa.

Sõjainistri eest.

3. juuni 1920

M

# Sõjainistri Päevakäsu.

Nõ 477.

Tallinnas, 19. juunil 1920. a.

### § 1.

Soomusrongide diviisi ülem polkownik Karl Parts on 31-sel mail Tartu haavakliinikust väljakirjutud ja oma ametisse astunud.

Tema abi alampolkownik Arnold Hinnom'i käsen oma otsetoheste kohuste täitmisele asuda.

Märkus: Minu päevakäsi nr. 196-a j. a. ja polkownik Parts'i raport nr. 6755, 31. 5. 20. a.

### § 2.

Soomusrongide diviisi ülem polkownik Karl Parts on 3-dal juunil j. a. Tartu sõjaväe haigemaja ülemarsti otsuse põhjal Kurevaare mudavannibega arstimisele sõitnud. Tema ajutiseks asetäitjaks määran alampolkownik Arnold Hinnom'i septsamast päevast arvates.

Märkus: Polkownik Parts'i raport nr. 6756, 3. 6. 20. a.

### § 3.

Rindralstaabi Valitsuse trükitööde sõjafontroll jaostonnast leitnant Ottomar Tamberg komandeeritakse Sõjaväe Tehnisteale kursustele 4-st juunist j. a. arvates.

Märkus: Rindralstaabi Valitsuse trükitööde sõjafontroll jaostonna ülema vahetiri nr. 693, 3. 6. 20. a.

## Nõ 478.

Tallinnas, 19. juunil 1920. a.

Valitsuse määruste 29. 1. 19. a. nr. 16 (R. T. nr. 7), 10. 11. 19. a. (R. T. nr. 10) ja 6. 3. 20. a. (R. T. nr. 37/38) kohaselt konfiskeeritakse raha Piirivalve võimude läbi väljamaalt üle Wabariigi raja tulewatelt ja üle raja minewatelt isikutelt.

~~Monede väeosjade ja asutuste ametnikude poolt loetatse niisugune konfiskeeritud raha salalaubaks ja sellel põhjal arwatakse 75% tasuks salalauba kinniwõtjatele, kuna ainult 25% Riigi Kassa sisse makstakse.~~

Niisugune põhjendamata seaduse seletamine on juba terve rea wastulauseid ja taebusi tekitanud, niihästi kahjufannatajate kui ka Valitsuse võimude poolt.

### K ä s e n :

1) Põik raha, mis eelpool nimetatud eesmärgiga mahaarwatud, konfiskeeritud summadest, wiibimata Riigi Kassa sisse maksta, märkusega, misuguse summa täienduseks sisse makstawat raha lugeda tuleb.

2) Käsitlus selle käsu täpisele täitmise eest langeb Diivisi ülemate ja nende ühedistele ülematele.

3) Istitud, kes Riigi sõjaväe raha ära ei anna, loetakse süüdlaseks kroonu raha omandamises ja võetakse kohtulikule vastutusele.

4) Diivisi ülemad ja ülemad, kellel Diivisi ülemate õigused, on kohustatud selle käsu täitmisest minule etteandma, mitte hiljem, kui 30. j. l. päevaks.

## Nõ 479.

Tallinnas, 20. juunil 1920. a.

Käsen Diivisi ülemaid ja Merejõudude juhatajat igakord viibimata teatada Sõjavägede Staabi Korraldusvalituse ülemale nende poolt tehtud muudatustest piirivalve teenistuses olevate väeosade kohta, nagu väeosade ja roodude staapide ja piiripostide üleviimine ühest kohast teise, uute postide väljapanemisest ja kus kohta, vanade postide äraaotamisest, postide suurendamisest ehk vähendamisest jne.

## Nõ 480.

Tallinnas, 20. juunil 1920. a.

Käsen piirivalve teenistuses olevatel väeosade roodude ülematel kõikidest kinnipidamisest piiri peal otsekohe saata kinnipidamise protokollid ära kirjad Sõjavägede Staabi Korraldusvalituse Rea osakonna ülemale.

## Nõ 481.

Tallinnas, 20. juunil 1920. a.

Diiviside ja Valituste ülemad kannavad minule väeosade ja asutuste likvideerimise aktid ette ilma et nemad sellekohast otsust avaldavad, kas likvideerimine võeti talitud või mitte ja likvideerimise juures ilmiks tulnud ülejäägid ja puudujäägid väeosade ja asutuste ülemate poolt võeti seletatud.

Käsen ülemaid, kelle korraldusel likvideerimine sünnib, likvideerimise aktid läbi vaadata ja nende peale oma otsust avaldada: s. o. kas leiavad likvideerimise korras olevad ehk et likvideeritava väeosa ülemad seletused ülejäägi või puudujäägi kohta mitte rahuldavad ehk lõvendatud ei ole, ning teevad seepõhjal vastavaid korraldusi. Peale ülemaltähendatud otsuse tegemist tulevad aktid ühes otsusega minule ette anda.

Kindralstaabi Kindral-Major **Sarka.**  
Sõjainistri eest.

# Sõjainistri Päevakäskud.

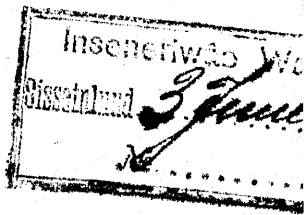

Nr. 498.

Tallinnas, 22. juunil 1920. a.

Sõjainisteeriumile saadetaks Sõjaväe ofade ülemate poolt järeleparimisi, kas tuleb palka ja muud rahalist varustust maksta, ning misjuures määrata uendele rahwawäelastele, kellele Asutawa Kogu wõi Sõjavägede Ülemjuhataja poolt karistusest wabastamise suhtes armu antud ja ka, kas nemad endised õigused tagasi saanud.

Seletakse:

Armu andmine kõigi tagajärgedega karistusest wabastamiseks läib selle seisukorra kohta, misjuures seisukorras süüdlane armuandmise momendil oli ja sellest momendist arwates antakse temale õigused tagasi.

Järjekult jääb kõik see muutmata, mis süüdlase suhtes juhtunud kuni armuandmise momendini.

Sellest üleüldisest korrast wõivad erandib olla ainult niisugustel juhtumistel, kui kohtu ofus täielikult ja lõpulikult arwundetaks, ehk selle wõimu, kes süüdlasele armuannab, iseeneslikel määrusel põhjal.

Ülemalolewad avaldan teadmiseks.

Nr. 499.

Tallinnas, 22. juunil 1920. a.

Õigustebeerimise komisjonide aktidest on näha et paljudes wäeosades ja asutustes majapidamine ja asjaajamine veel praegult väga korraldus ja puudulik on.

Arwata wõttes seda et nüüd kõik juhtumised ja seadused sõjaväe majapidamise suhtes wäljaloolutatud on ei tohiks korraldustel mingil tingimisel enam kohta olla.

Wool üks kord rõhutada seda ja käsen wäeosade ja asutuste ülemaid selle järel walmata et majandus täpisealt korras oleks, wastasel korral saan süüdlasi kõige karmimalt karistama.

Nr. 500.

Tallinnas, 23. juunil 1920. a.

Uman Sõjaväe Ringkonna Kohtu alla Peltseri maalonna Isportski walla liikmed: Aleksei Swani p. Dmitriew'i, Iwan Dmitri p. Dmitriew'i, ja Wolbemar Karli p. Reiman n'i neid süüdistates N. S. §§ 13 ja 1642 ja S. N. S. § 279 põhjal.

Kindralstaabi Kindral-Major **Zarka**

Sõjainistri eest

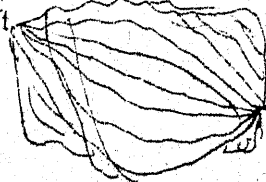

Insenerivõõe Wai  
Pisusidand 3 juun  
As.....

# Sõjainistri Sunduslik määrus.

Nr. 4.

Tallinnas, 22. juunil 1920. a.

Ajalehe „Свобода России“ nr. nr. 117, 126 ja 136 on juhtkirjad avaldatud, milles leiduvad lubamatad ja meile sõbraliku riigi au külge puutuvad laused.

Minule antud Sõjawägede Ülemjuhataja õiguste põhjal panen eelpool nimetatud ajalehe väljaandmise tänasest päevast arwates kiini, tema kahjuliku sihi päwast riik-  
listes huwides.

Juhtkirjade: „Кризисъ Франци“, „Правосудіе“ ja „Медленно, но вѣрно“, autori В. Дюшчен'и käsen wiibimata Eesti Wabariigi piiridest wälja saata.

Kindralstaabi Kindral-Major **Larka.**  
Sõjainistri eest.



# Sõjainiitri Päewakääd.

Nr. 506-a.

Tallinnas, 23. juunil 1920. a.

Sõja Ringkonna lohtu uurija lohustetäitjad Georg Jürmann ja Eduard Haasjellatt nimetaks sama Ringkonna lohtu uurijatels 1-st juunist s. a. arwates.

Märkus: Sõja Ringkonna lohtu eesistuja ettelanne nr. 3304, 11. 6. 20. a.

Nr. 506-b.

Tallinnas, 23. juunil 1920. a.

Et wäeosjade liitwäerimiste puhul paljud ohwitserid ja ametnikud oma lohtu-  
delt wabanewad, käsen Sõjawägede Ülemjuhataja päewakääd nr. 30. § 4 ja 140.  
§ 7 maksuasetaks lugeda ja ohwitseride ja ametnikude asetäitjatels ülendamisef ära  
lõpetada, 1-st juunist s. a. arwates.

Rindralstaabi Rindral-Major Larka.  
Sõjainiitri eest.

Inseneriwo Watta  
Sissekand 3 juunil  
A...

# Sõjainistri Päewakäsu.

Mr. 507.

Tallinnas, 24. juunil 1920. a.

§ 1.

Sõjawäe osades ja asutustes teenivatele eraisikutele, kes seni ajani palka said 350—600 marka kuus ja maksuta sõjawäelise pajoki, maksta palka Wabariigi Walitsuse poolt 26. mail j. a. wastuwõetud määruse põhjal 1. märtsist j. a. alates, kus juures põhipalgaks wõtta „Atigi Teatajas“ nr. 61/62 avaldatud I ja II järgu arweametnikude, kantselei ametnikude ja masinakirjutajate kohta makswad palganormid. Ametite ja nende järkude kindlaks määramine sünnib sõjawäe osade eht asutuste ülemate äranägemise järele.

§ 2.

Korradel kui sõjawäeosades eht asutustes nende koosseisus ettenähtud wanema kirjutaja kõrgema palgaga koha peal sõdurite puudusel eraiskuid tuleb palgata, luban wiimastele palka maksta, kui wanemale kantselei ametnikule.

Mr. 508.

Tallinnas, 24. juunil 1920. a.

Päfen 1. juulist alates, kuni 1. oktoobrini tarwitada rohelist aia eht tauna wälja suppi jekka. Selleks luban wäljaanda kuus:

Haigemajades haigetele . . . . . 750 ml. — 100 inimese peale.

Teistele . . . . . 500 ml. — 100 inimese peale.

Sellekohased eelsummad nõuda Sõjawäe Intendandi Walitsuse laudu.

Mr. 509.

Tallinnas, 24. juunil 1920. aastal.

Minu päewakäsu, 13. aprillist j. a. nr. 112 pr. 1, täiendusels luban Demuwäe salga käitumise jätta üks kergesõidu auto „Ford“ nr. 52 ja üks mootorrattas „Harley-Davidson“ nr. 76.

Kindralstaabi Kindral-Major Parla.

Sõjainistri cest.

20  
Sõjainistri  
Päewakäsiud.

Nr. 510.

Tallinnas, 24 juunil 1920. a.

§ 1.

Sõja jooksul on kõik kasarmud rohkesti lamatanud ja sees wiibivate wäeosade poolt ära lõhutatud ja rüüstatud. Nad tarwitavad suuremalt osalt kõik kas juuremad ehit wäiksemad remonti. Selle remondi tegemist käsen Riigi ja Omavalitsuste asutuste kasarmutes järgmistest juhtnõudest jäsele ette wõtta.

1.) Kõik suuremad, nõnda nimetatud kapital remondid, kus kogu maja tarwis on uuendada, ehit ühitud maja osad uuesti teha, saawad sellekohase nõudmise poole S. Korteri Walitsuse poolt tehtud. Peale niisuguse remondi tuleb remonteeritud maja S. Korteri Walitsuse poolt wäeosale tarwitamiseks aktiwa üle anda.

2.) Weiksemad remondid — nii kui ühitud ruumide lupjamine, ühitud ahjude parandamine, pörandad, ukste ja aknate osade uuendamine, kattuse osaline lappimine j. n. e. sünnib iga wäeosaga omal jõul, kus juures selle remondi jaoks tarwisminew materjal ja tarwilised eelsummad S. Korteri Walitsuselt wälja nõutud peawad saama. Wratarwitatud eelsummade üle tulewad aruanded S. Korteri Walitsusele saata.

3.) Nimetatud remont peab tehtud ja lõpetatud saama käesolewa juwe jooksul.

4.) Wäeosad, kes wäljaspool linnasid, elanikute juures korterites asuwad, teewad tarwisminewad remont tööd ise.

§ 2.

1.) Wäeosad, kes Riigi ehit Omavalitsuse asutuste majades asuwad, saawad oma sissejõe, nagu woobid, kapid, lauad, pingid, riitid j. n. e. Sõjawäe Korteri Walitsuselt.

2.) Wäeosad, kes elanikute juures korterites asuwad, muretsewad tarwiliku sissejõe omale ise.

3.) Sõjawäe Korteri Walitsuselt lähemal ajal tüüpilised kasarmu mööbli joonistused wälja töötada ja kõikidele wäeosadele wiibimata kätte saata.

Nr. 511.

Tallinnas, 24. juunil 1920. a.

§ 1.

Sõjawäe osades ja asutustes leidub itkagi weel nummertamata hobuseid. Peale selle on nimelirjad wäga puudulikult kokku seatud. Käsen kõiik ülemad Diwiisi Ülemate õigustega wiibimata asjatundjatest komisjonid määrata kes kõiik hobused ülewaatata, hobused ära nummerdata kaela numbretega, mis Ülemjuhataja päewakäsiuga nr. 22. ehit tema põhjal antud ja täpi pealsed nimelirjad kokkuseats ehit täiendata ja hobustega Warustus Walitsuse 1. aug. saadats hobustele tunnistuste wäljaandmiseks. Hobustele, mis ühest wäejaost ehit asutustest teise ülewõidud, jääwad endised kaela numbrid. Komisjoni liikmetest peab tingimata üks sõjawäe loomaarst olema. Tallinna garnisoni hobuste nummerdamist toemetab Tallinnas 1-je Hobuste tagawaras garnisoni loomaarst, kes ühtlasi ka komisjoni liige on.

§ 2.

Käsen Sõjawäe osadel ja asutustel majanduslikeks ostarbets tüübi hobuste tarwitamist lõpetada. Luban tüübi hobust tarwitada ainult ameti asjus komandeerimisel sõjawäelastel, kui selleks äärmine tarwitus on ja teist wõimalust ei ole.

## Nr. 512.

Tallinnas, 24. juunil 1920. a.

Sõjaväe asutustesse kuupalgalistena teenistusse võetud erafikute-valwurite põhipalgaks lugeda 1-st märtsist s. a. alates „Riigi Teatajas“ nr. 61/62 avaldatud 1. ja 2. järge laburväelastele määratud palkade, mis juures vahet postide järkude finantsi määramine sünnib vastava sõjaväe Valitsuse ehk asutuse ülemäe aruanõuamise järele alustel, mis kahe astmeliste ametite järkudele jaotamise kohta määratud (W. „Riigi Teatajas“ nr. 57/58 avaldatud Sõjaväe Riigi Valitsuse poolt 30. märtsil s. a. kinnitatud määrus riigiteenijate palganormide kohta nr. 10.)

## Nr. 513.

Tallinnas, 24. juunil 1920. a.

Witmasel ajal korbutavad sagedased juhtumised, kus väeosade poolt Intendantide lahusse arastööd tegevatel inimestel looma nahad niivõrd korratumalt siiski on soolatud, et osa neist mädanema on läinud. Sellest võib järeldada, et väeosades niifuguse väärtusliku kraamiga, nagu nahad, on väga hoolimatult ümberkäidud.

Säsen kõiki väeosade ja majanduse Ülemaid täpi pealt täita Wäeosade ülemäe ringkirja nõuetele ja alalhoidmise kohta nr. 8. ja kaska 9-st maist 1919. a. nr. 44 § 8. Wäeosade korral võtan süüblasele vastutusele, nende käest riigile tehtud kahju summat siiski nõudes.

## Nr. 514.

Tallinnas, 24. juunil 1920. a.

Kohustan kõiki väeosade Ülemaid, väeosade ehk asutuse ruumide wabastamise puhul, järgmistest määrustest kinni pidada:

- 1.) Enne ruumide üleanbmist — ruumid wäeosade Üleval korra seada ja puhtaks teha.
- 2.) Kõiki korruseid hindab tellinud kahjud ära Korterite Valitsuse poolt määratud ekspert, kelle otsustel ümberkäidamata iseloom on.
- 3.) Üleanbmise komisjonil loha peal selgeteks teha, kelle süü läbi kahjud tellinud.
- 4.) Kahjud, mis sündinud wäeosade enesete hoolimatuse läbi — kannatawad wäeosade Ülemad; kahjud, mis aga looduse sunnil tellinud, kannab Sõjaministeerium.

Rindralaabi Rindral-Major Larka.

Sõjaministri eest.

10/7 20

# Sõjainiistri Käewakärsud.

Mr. 529.

Tallinnas, 26. juunil 1920. a.

Uwaldan teadmiseks ja käsitamiseks Rahaministri wahetirja Riigikassa Ülemale nr. 545, 22. 5. 20. a.

Riigikassa Ülemale.

Seda filmas pidades, et maksate määruste põhjal Wene paberiraha fisetamine Eesti Wabariiki keelatud on („Riigi Teataja“ 6. weebr. 1919. a.) palun korraldusi teha, et kõikides piirwalwe asutustes ja ülemineku punktides, selle määruse täitmise järele walwataks Iga fisefõitija peab piirwalwe asutuses ehl garantiimis konfiskeerimise ähwarduse all deklarerima kui palju temal raha igasuguses walutas laapas on ja misuguseks otstarbeks see määratud.

Rõik Wene paberraha tuleb kohalikus renteis omaniku arwel deponeerida, kuna omanikul õigus on tema poolt deponeeritud summadest Eesti markideks ümber wahetada kuni 3000 marka kuus iga isiku kohta järgmiste kursidega:

10 kuld rubla	—	350	£. mk.
1 wene f. rbl.		1,00	"
1 duuma "		0,40	"
1 kerenski "		0,05	"
1 Nõutogude rbl.		0,05	"

Raha deponeerimise ja wahetamise korraldajaks Narwa piirkonnas on Narwa rentei ülem määratud, kes garantiini ja piirwaha ülematega kokkuleppides raha wastuwõtmise ja wahetamise kohta kindlaks määrab.

Sisefõitjate arwu kohta palun kohalikule rentei Ülemale võimalikult aegsasti ette teatada, et rahawahetamise asjus tarwilikta ettevalmistusi teha.

Rahaminister: R u t t.

Mr. 530.

Tallinnas, 26. juunil 1920. a.

Wabariigi Walitsuse poolt 12. juunil f. a. kinnitatud ja 18. juunil f. a. jõusse astunud riigiraudteede ja Pärnu-Tallinna juurdewee raudtee tariifi nr. 11 § 5 põhjal maksawad 3. klassis sõjawäelased, kes wäeosade poolt sõidutunnistustega lit. „B“ on warustatud, 50% üleüldisest tariifist (f. o. 30 penni kilomeetri eest), ja ohwitserid, arstid ja ametnikud 2. klassis sellekohase alalise tunnistuse ettendätmisel samuti 50% üleüldisest tariifist (f. o. 75 penni kilomeetri eest). Sellega on laartid, mis 3. klassi piletiga sõitja 2. klassis õigustasid, fisuliselt oma maksuse laotanud.

## Räset:

1) alaliski tunnistusi, mis senini ohwiseridele, arstidele, ametnikudele ja halastajatele õbedele 3. klassi piletiga sõitu 2. klassis õigustasid, kuni 1. augustini s. a. lugeda maksuks, kui tunnistusi, millede ettenäitajatel õigus on 2. klassi piletit 50% hinnaalandusega saada; 1-st augustist alates nimetatud tunnistusi täitsa maksusetaks lugeda;

2) wäeosade ja asutuste ülematel wiibimata kindralstaabi Walitsusest uued 50% hinnaalandusega 2. klassis sõitu õigustawate tunnistuste blanketid wälja nõuda;

3) tulewikus kõigilt sõjawäe teenistusest lahkumatelt ohwiseridelt, arstidelt, ametnikudelt ja halastajatel õbedelt ülealnimetatud tunnistused tagasi nõuda ja need tunnistused kindralstaabi Walitsuse tagasi saata.

Märkus: 2. klassis 50% hinnaalandusega sõitu õigustawate tunnistuste wäljaandmise juures tuleb filmas pidada Sõjawägede Ülemjuhataja päewakäsu nr. 292, 1040 ja 1041.

## Nr. 531.

Tallinnas, 26. juunil 1920. a.

### § 1.

Sõjawäe weo ja sõidudokumentide kohta käiwate endiste määruste täienduseks ja muutmiseks (Sõjawägede Ülemjuhataja päewakäsi nr. nr 97 § 2, 130 § 4, 154 § 2, 324, 612, 613, 651, 652, 681, 1040, 1041, 1111) teatan:

1) Wäeosade ülemad on õigustatud juhtumistel, kui üksikud bataljonid ehk roodud (eskadronid) polgu staabi asukohast kaugel on ja läbikäimine staabiga raskestunud, bataljonide ja roodude (eskadronide) ülematele wäeosade ülemate ja adjutandi allkirjadega ning wäeosade pitsatiga warustatud sõjawäe sõidupiletite lit. „A“, sõidutunnistuste lit. „B“ ja sõjawäe weopiletite blanketiisi tarwitamiseks täitmata wälja andma, mille juures nimetatud dokumentide juured (kontsud) wäeosade staabi tulewad jätta. Iga weo- ehk sõidudokumendi wäljaandmise üle saadawad bataljonide (roodude, eskadronide) ülemad kohe peale dokumendi wäljaandmisest wäeosade staabi kellekohase teadaande, mis wastawa dokumendi juure juurde kirjatakse ja mille põhjal dokumendi wäljaandmine päewakäsu awaldatakse.

2) 1-st juulist s. a. alates ei tule aratarnitatud sõjawäe sõidupiletite lit. „A“ juurte (kontsude) kindralstaabi Walitsuse saatmise korral nende mitte enam aruannet sõidupiletite aratarnitamise üle juurde kirjata. Juured peawad kõigi nõutawate andmetega olema warustatud. Weo- ja sõidudokumentide tarwitamise kontrollimine jääb endiselt kindralstaabi Walitsuse kohuseks, kes weo- ja sõidudokumentide mitteeadusliku aratarnitamise korral süüdlastega talitab Sõjawägede Ülemjuhataja päewakäsu nr. 612 ettenähtud korras ning kaotfilainud dokumentide eest süüdlasi trahwimiseks ette paneb.

3) Tallinnast wäljasaadetawa sõjawäe ofade, kraami ja warustuse weopiletite registreerimine Sõjawägede Liikumise ofakonnas kaotatakse ära.

### § 2.

Sõjawäe weopiletiga on lubatud raudteel wadada:

1) igasugust sõjavarustust ja kraami, mis Sõjaministeeriumi alla kuuluwatest ladudest ehk wiimaste laudu wäeosadele ja asutustele wäljaantud, ehk wäeosadest ja asutustest Sõjaministeeriumi alla kuuluwatesse ladudesse tagasi saadetakse;

2) kraamid, mis sõdurite poobide kassidest sõdurite poobidele saadetakse;

3) igasugust kraami, mis küll erateel ostetud, kuid väeosas ehk asutuses arwele wõetakse ja wararaamatusse, kui riigi warandus, sisse kantakse;

4) puud, heinu, wilja, mis algus jaamas sõjawäe osade ja asutuste esitajate poolt wastu wõetakse ja wäeosadele ehk asutustele on adresseeritud ning wiimastes arwele wõetakse;

**M ä r k u s e d:** 1. Puud, heinad, wili, mis Toitlusministeeriumi, Maatonna-walikustade toitlusosakondade ehk kütteainete Reskkomitee poolt wäeosade ja asutuste nimel saadetakse, tuleb mitte sõjawäe weopiletiga, waid nimetatud asutuste kulul saata.

2. Sõjawäe weo- ja sõidudokumentid, mis selleks määratud, blankettidel pole wäljaantud ehk wäeosade ülemate allkirjadega ja pitsatiga pole kinnitatud, loetakse maksuwõtetaks. Igasugused parandused sõidu- ja weodokumentidel peawad punase tindiga tehtud ja wastawate allkirjadega ja pitsatiga kinnitatud olema.

3. Ohwitseride, ametnikude ja sõjawäes teeniwate arstide ametis ümberpaigutamise puhul tasutakse nimetatud isikute ja nende perekondade weo- ja sõidukulud „Riigi Teatajas“ nr. 8/9, 21-st jaanuarist s. a. awaldatud riigiteenijate ametisõitute tasu kohta käiwa määruse põhjal.

---

## Nr. 532.

Tallinnas, 26. juunil 1920. a.

Mitmed wäeosad ei täida Sõjawägede Ülemjuhataja päewakäsku nr. 651 Kuresaare — Kuivaste — Haapsalu laewasõidu liini tarwitamise korra kohta sõjawäelaste poolt. Tuletan meelde:

1) Puhkusele sõitwatele sõduritele tuleb wäeosadest laewasõiduks Haapsalu — Kuivaste — Kuresaare liinil sõidutunnistused lit. „B“ wälja anda, mis sõduritele sõitu 50% hinnaalandusega võimaldawad; wastasel korral on sõdurid sunnitud täie hinna eest piletid ostma;

2) Ametiasjus Haapsalu — Kuivaste — Kuresaare liinile komandeeritud sõjawäelastele tuleb wäeosadest sellekohased Lääne- ehk Saaremaakonna rahwawäe ja Raitse Viidu ülemale adresseeritud nõudmised sõjawäe sõidupileti lit. „A“ saamiseks wälja anda.

Rindralstaabi Rindral-Major **Carl.**  
Sõjaminiistri eest.

7. juunil 1920

# Sõjainistri Päevakäskud.

Nõ 533.

Tallinnas, 26. juunil 1920 a.

Trükitööde sõjakontrollõrivatele-raifitutele maksta, 1-st märtsist j. a. alates, põhipalka kui 2-se järgu kantselei ametnikuledele Vabariigi Valitsuse poolt 30. märtsil j. a. kinnitud määruse põhjal (Riigi Teataja 1920. a. nr. nr. 57/58 ja 61/62).

Nende kohta on ka makswad Vabariigi Valitsuse poolt 30. märtsil ja 2-sel juunil j. a. kinnitud määrused elukalliduse lisapalga üle („Riigi Teataja“ 1920. a. nr. nr. 51/52 ja 87/88.)

Nõ 534.

Tallinnas, 26. juunil 1920 a.

Dõsel 23/24. j. k. p. nägin tuhandete viisi rakettisi õhku lendavad. Kui palju raketti lastjad kinni on peetud, seda mina praegu veel ei tea, aga nagu ettelannetest näha, olnud nende seas suur osa sõjaväelasi.

Ragu teada on kõil walgustuse (walged) ja signal (wärwilsjed) raketid riigi, eraldi Sõjainisteeriumi omandus. Mõinud neid Sõjainisteerium kellelegi ei ole, järjekult on nad kas sõjaväe labudes olematest wõi wäerindabel waenlase wastu tarwitamisets andud rakettidest warastatud. Kui arwuse wõtta, et iga rakett wähemalt 35 marka maksab, mida meie wäljamaalt omal ajal tooma oleme pidanud ja et neid ka tulewifus tarwis on, siis näeme misuguse lahju riik on saanud.

Kõige imelikum selle asja juures on see asjaolu, et mõned meie sõduritest ja teistest kodanikutest häbi ei tunne warastatud riigi asjadega awalikult uhlustada ja et teised sõjaväelased ja kaastodanikud seda heaks kiidawad ja selle üle ijegi lõbu tunnawad, selle asemel et süüdlasi wastawate wõimude kätte toimetada seaduslikule wastutusele wõtmisets. Si wõi oletada, et sel õhtul ohwitseridest ühtegi wäljas-ei olnud ja et nendeist keegi seda rakettlastmisi ei näinud. Ja ometigi pole siamaale veel ühtegi teadet tulnud, et keegi mõne rakettlastjateft kinni oleks pidanud.

Mitteteadmifega seda ka seletada ei saa, seda enam et Garnisoni ülema ringkirja põhjal sõjawäelastel rakettide lastmine keelatud oli. Järjekult tuleb seda sellega seletada, et ohwitserid loiwat oma kohuseid täidawad.

Tuletan meelde, et kõil ohwitserid makswate seaduste järele kohustatud on selle järele waltwama, et sõjawäelased wäljaspool kasarmuid korralagedust ei sänmitaks ja riigi wara ei raiskaks. Staabiohwitseridele, garnisoni ülematele, linna ja jaama komandantidele ja plats adjutantidele teen kohuseft selle järele waltwata, et ülemohwitserid oma kohuseid täidaks, wastafel korral nende nimed minule, Sõjaväe Ringkonna ülemale wõi Yigemale diwiisi ülemale teatats süüdlaste wastutusele wõtmisets.

Nõ 535.

Tallinnas, 26. juunil, 1920 a.

23-mal juunil j. a. kell 20 ümber nägin Põrta sillal alles leffkooli õpilast sõjaväe hobuse selgas Tallinna poolt Põrta sillale lähewat. Silla peal aeti hobune esite traawi ja pärast ijegi galoppi sõitma, kus juures reitaja nagu heina kott hobuse selgas tolgendas. Hobune oli märg.



Ratsutajat kinnipidades ja asja uurides selgus, et hobune Tallinna alamohvitseride koolis lipnik Roosenberg'i poolt omavoliliselt oli võetud, kes temaga Piiritale lõbusõidu tegi ja seal hoinule andis. Hobune seisis mitu tundi sõdmata ja jootmata tallis. Seal võttis teda koolihõpilane Katiuský ja läks ratsutama.

Magu üleval tähendatud asjaolust näha on meil isegi ohvitseride seas waated riigi waranduse peale täiesti lubamatad. Ei suudeta wõi ei taheta veel aru saada, et riit meie ise oleme ja et riigi warandus ka meie eneste warandus on. Olen kindel et lipnik Roosenberg oma hobust ilma sõdmata ja jootmata mitmeks tunniks talli ei oleks jätnud, niisama ka teda poissitesele sõita annud, kes kui wilumata ratsutaja, wäga lergeste hobuse selja oleks wõinud taiki õeruda ja tema jalad kiwide peal galopeerides ära rikkuda.

Peale selle on näha, et ratsa alamohwitseride koolis sifemine lorb puudub, mille tõttu wõimalik oli hobust koolis ilma lubamata wälja wiia.

Kõigi nende wäärnähtuste eest ratsa alamohwitseride koolis awalban ajutise kooli ülemale alamkapteni Dietenberg'ile walju noomituse. Lipnik Roosenberg'i aresteerin, tema uorust arwesse wõttes, peawahis ainult 5 päewaks.

Sõjaministri eest:  
Kindralstaabi Kindral-Major **Carla.**

1073 20

# Sõjainiistri Päewakäsuud.

Nr. 536.

Tallinnas, 26. juunil 1920. a.

On selgunud, et Sõjawäe Ringkonna ülemal staabis sõjawäe ametnikuna teeninud Martin Ludri sõjawäe ega ka sõjaasguse ametnik ei ole, tellena ta ennast üles andis.

Arsteerin Ludri't 30-ks päewaks pewahis omawolilise ametniku aukraadi omandamise eest.

Märkus: Käst Wabariigi Sõjawägede nr. 715 § 1, 26. 6. 20. a.

Nr. 537.

Tallinnas, 26. juunil 1920. a.

Allpool järgnevale sõduritele on Wabariigi Walikuse poolt 11. juunil 1920 a. 2. liigi 3. järgu Wabaduse Riist annetud:

Nr. nr.	Wäeosa ja auaste.	N i m i.
1	1. ratsa <sup>1</sup> polk. Wan. alamohwitser.	Andrejew, Konstantin.
2	" Kapral.	Kakel, Siiri.
3	" Keamees.	Wahmann, Johannes.
4	" Funker.	Kurg, Friedrich.
5	" Keamees.	Drga, Martin.
6	" "	Dnnh, Heino.
7	" "	Rigul, Aleksander.
8	" "	Poolak, Siiri.
9	" "	Walu, Willem.
10	" Noor. alamohwitser.	Hanson, Jaan.
11	" Keamees.	Potter, Aleksander.
12	" "	Telska, Woldemar.
13	" "	Hanson, Philipp.
14	" "	Brandmann, Anton.

Nr. nr.	Wäeosa ja auaste.	N i m i.
15	1. ratša polk. Keamees.	Ch r m a n n, Woldemar.
16	" "	K i t t, August.
17	" "	L i n d, Jaan.
18	" "	T e l i n g, Eduard.
19	" "	W a i n d o r f, Willem.
20	" "	W ä l j a, Madis.
21	" Kapral.	P e e t e r m a n n, Kristjan.
22	" Keamees.	T ü r k, August.
23	" "	L a a s e r, Eduard.
24	" "	K ä r t m a n n, Eduard.
25	" "	B u c h t s i t, Viktor.
26	" Noor. alamohwitser.	W a r r i k, Karl.
27	" Keamees.	N a a w, Aleksander.
28	" Wan. al.ohwitser.	M a r t i n s o n, Andrei.
29	" Keamees.	S e p p, Miiri
30	" Wab. Soome wahtm.	F e r n e f e l d t, Trio.
31	" Kapral.	M a t s o n, Jaan.
32	" Keamees.	W i l l a u, Karl.
33	" Kapral.	I õ g i, Aleksander.
34	" Wan. al. ohwitser.	P u k s p u u, Johannes.
35	" Keamees.	S i n d r e i, August.
36	" "	B a c h m a n n, Johannes.
37	" Kapral.	E m a r, August.
38	" Keamees.	T ü s s, Anton.
36	" Wachtmeister.	J ü r g e n, Martin.
40	" Keamees.	W a r i k, Peeter.
41	" "	N i i m e i s t e r, Peeter.
42	" "	K ä ä g e l, Anton.
43	" "	R o n t, Peeter.
44	8. jalawäe polk. Junker.	G o t t l o b, Eduard Heinrichi p.
45	" Kapral.	U n g e r s o n, Miiri Juhani p.
46	" Weltweebel.	J ü r g e n s o n Juhani, Jaani p.
47	" Keamees.	K ä t s e p Endel, Peetri p.
48	Kalewi Malewa p. Kapral.	M i l l i, Gustaw.
49	" Keamees.	L a u r, Anton.
50	" "	W i i d a s, Otto.
51	" "	W a l t e r, Reinhold.
52	1. jal. polk. Kapral.	P a t a k o w, Andrei Nikolai p.
53	Sl. „Lembit“. 2. K. madrus.	R o o k m a n n, Johannes.
54	Mr. „Kalew“. III. masinist	K l e e s m e n t, Johannes
55	Mr. „Lennu“. Mr. r. konduktor.	J o h. p. L e o n o w, Theodor
56	Sl. „Lapsu“. Wan. kom.	M i h a i l i p. W a l d m a n n, Oswald Joh. p.

# Wea parandus.

Sõjaminiistri päewaläsus 26. juunist 1920 a. nr. 537 on  
trükitud: „ . . . reames L i i s Anton“, peab aga olema trü-  
kitud: „ . . . reames P i i s Anton“.

Sõjawägede Staabi Kantselei Sekretäär Birkan.

---

Sõjawäe trükituba.

Tallinnas, 26 juunil 1920. a.

Alpool järgnematele sõduritele on Wabariigi Walitsuse poolt 11-dal juunil 1920. a. 2. liigi 3. järgu Wabaduse Riist annetud:

Nr. nr.	W a e o s a j a a u a s t e.	N i m i.
1	9-da jalawäe p. noor. al ohwitser.	Kaupmann Andrei, Kaarli p.
2	" reamees.	Türk Jakob, Jaani p.
3	" "	Näripää Aleksander, Kadri p.
4	" noor. alam ohw.	Eckbaum August, Tõnise p.
5	" " "	Jakobson Karl, Gustawi p.
6	" kapral.	Jööks Hans, Leena p.
7	" reamees.	Kurm Jakob, Peetri p.
8	" " "	Sauga Andres Andrese p.
9	" noor. alam ohw.	Lõhmus Karl, Juhani p.
10	" " "	Rose Anton, Peetri p.
11	" " "	Pärtel Aleksander, Jüri p.
12	" kapral.	Näär Jaan, Hendriku p.
13	" noor. alam ohw.	Klaasen Herman, Jakobi p.
14	" weltweeb. l. t.	Abraham Hans, Hansu p.
15	" kapral.	Tulimann Mihkel, Kusia p.
16	" " "	Uhtmann Jüri, Andrese p.
17	" " "	Waher Jaan, Kooji p.
18	" " "	Hansen Jaan, Hansu p.
19	" noor. alam ohw.	Mats Mihkel Antoni p.
20	" reamees.	Tomson Jaan, Jakobi p.
21	" " "	Uwikson Andrei, Jaani p.
22	" noor. alam ohw.	Jakobson Johann, Juhani p.
23	" reamees.	Tuit Jaan, Hindreku p.
24	" noor. alam ohw.	Männik Otto, Madli p.
25	" kapral.	Kapfi Anton, Hansu p.
26	" " "	Penter Jüri, Jüri p.
27	" reamees.	Martinson Mihkel, Mihkli p.
28	" weltweebel.	Wares Julius, Kaarli p.
29	" noor. alam ohw.	Naren Jakob, Jüri p.
30	" wan. alam ohw.	Scheffer Hans, Hansu p.
31	" " "	Summatawet August, Juhani p.
32	" noor. alam ohw.	Turri Nikolai, Marguse p.
33	" " "	Walge Aleksander, Miina p.
34	" " "	Repnau Rudolf, Priidiku p.
35	" reamees.	Moorits Paul, Hansu p.
36	" " "	Piiwamägi Karl, Gustawi p.
37	" kapral.	Wardja Johannes, Tõnise p.
38	" reamees.	Otsmann Johannes, Jüri p.
39	" kapral.	Pistmann Juhani, Jüri p.
40	" " "	Bachmann Rudolf, Jaani p.

Mr. nr.	W ä e o s a j a a u a s t e.	M i m i.
41	9-da jalawde p. reamees.	Prasfl Jaan, Wolmari p.
42	" kapral.	Trumm Aleksei, Konstantini p.
43	" "	Rasfl August, Jaani p.
44	" noor. alam ohw.	Teearu Oswald, Jüri p.
45	" reamees.	Deesment Peeter, Juhani p.
46	" "	Muusmann Peeter, Hansu p.
47	" noor. alam ohw.	Räige Herbert, Peetri p.
48	" "	Jakowi Jakob, Jaagu p.
49	" kapral. "	Laurits Paul, Jaani p.

M ä r k u s: Wabaduse Mästi osakonna juhataja wahetiri nr. 52, 11. 6. 20. a.

### Nr. 539.

Tallinnas, 26. juunil 1920. a.

Merewäde ekipaasisti ohwitseri asetäitja Jakob Jürison komandeeritakse ilma sõjawälase palga, toidu ja muu varustusega laewasõidu ameti juure, 9-ist juunist s. a. arwates.

M ä r k u s: Merejõudude juhataja Staabi koosseisu osakonna ülema wahetiri nr. 6492, 10. 6. 20. a

### Nr. 540.

Tallinnas, 26. juunil 1920. a.

Uwalban noomituse Balti bataljoni ül-male polkownik Konstantin Weiss'ile selle eest, et tema leitnant Aleksander Friedrich's'i, kes endisest Wene Põhja-Wäime armeest ületulles, Korraldus-Walitsuses ennast ei registreerinud, bataljonis pidas, ilma et teda registreerimisele wäljasaatnud, eht tema bataljonis wiibimisest Inspetori osakonda antawates poolekuu teadetelehtis õigel ajal teatanud oleks.

M ä r k u s: Korraldus-Walitsuse Inspetori osakonna ülema raport nr. 5717, 29. 5. 20. a.

Sõjaministri eest:

Rindralstaabi Rindral-Major **Lorka.**

1077      W

# Sõjainistri Bäewakäjud.

Nr. 541.

Tallinnas, 26. juunil 1920. a.

§ 1.

Ohwitseride reservist allpool järgnevad ohwitserid komandeeritakse Sõjavägede Staabi Korraldus-Walitsuse juure, makstes neile palga reservi normi järel, 1-st juunist s. a. arvates.

Alampolkownik Alfons P a r r i s s o n.  
Alamkapten Wolbemar B i c h e l b a u m  
Alamleitnant Johannes R o b e r g.  
Noorem leitnant August B i t t m a n n.  
Sipnik Karl A b e l.

Märkus: Korraldus-Walitsuse Inspektori osakonna registreerimise jaoskonna ülema raport nr. 18.

---

Nr. 542.

Tallinnas, 26. juunil 1920. a.

Aresteerin Transpordi ja Etapi Walitsuse lipniku Karl K i n t e r'i 30-ks päewaks peawahis jooanud oleku ja ohwitserile kõlbmata ülespidamise eest awalikus tohas.

Bäewakäsi täide wiia Auto roodu ülemal.

Märkus: Korraldus-Walitsuse Inspektori osakonna ülema raport nr. 6634, 24. 6. 20. a.

---

Nr. 543.

Tallinnas, 26. juunil 1920. a.

Aresteerin ratsa polgu leitnandi Walfried Johannes K r a s t i n'i 30-ks päewaks peawahis jooanud oleku ja ohwitserile kõlbmata ülespidamise eest awalikus tohas.

Märkus: Tartu garnisoni telegramm nr. 990, 3. 6. 20. a.

---

Nr. 544.

Tallinnas, 26. juunil 1920. a.

Asutawa Kogu seadusandliku delegatsioonist poolt 20. septembril 1919. a. wastuõdetud asuse järel on Ühereidubude juhataja käsituses olema noorema leitnandi Johannes Johani p. M u l l i perelonna nimi, tema sellekohase palwe peale, „W a l w u r' i s" ümbermuudetud. Käesolew muudatus nimetud ohwitseri teenistuse lehte ja kõiidesse dokumentidesse fiksetanda.

Märkus: „Kiigi Teataja" nr. 72, 7. oktoobril 1919. a.

Sõjainistri eest:

Kindralstaabi Kindral-Major **Tarla.**

# Sõjainistri Päewakäsk

Nr. 545.

Tallinnas, 26. juunil 1920. a.

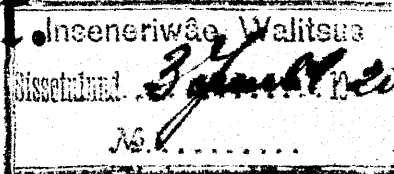

## § 1.

Päsen kõigi Sõjawäeosade, Walitsuste ja asutuste ülemaid Riigi Teatajas nr. 63/64 tulumaksu seaduse § 41 määruse täitmiseks muretskema wiibimata teadaande lohed tulude üle (worm nr. 2) ja neid sõjawäelastele wäljaandma nende täitmiseks. Peale täitmist saadawad Sõjawäeosade, Walitsuste ja asutuste ülemad nad sinna, kust isik mobiliseeriti, kui mobiliseeriti linnast siis selle linna maksuinspektorile (suuremates linnades, kus mitu maksu raioni, 1-se raioni maksuinspektorile), kui wallast ehk alewist, siis walla- või alewiwalitsusele 31. juuliks s. a. Kui mobiliseerimise koht teada ei ole, siis sinna maksuinspektorile või walla- ehk alewiwalitsusele, kust isik pärit, kui isik on pärit wäljaspoolt Eesti Wabariigi piire, siis selle linna maksuinspektorile, või walla- ehk alewiwalitsusele kus asus wäeosa 1. juunil s. a.

Märkus: Sõjawäelased annawad üles palga ja perekonna abiraha (aga mitte päewarahad) ja muud kõrwalised sissetulekud, kui need olemas, nagu worm nr. 2 nõutakse. Sõjawäes teeniwad eraisitnud (wabapalgalised), kes ei teeni sõjawäe ametnikude lohtade peal, peawad ka natuuras saadud warustuse (pajoki) wäärtuse üles andma.

## § 2.

Tulumaksu seaduse § 37 täitmiseks nimetäri saata kõigi ohwitseride, ametnikude ja arstide lohta, kes 1. juunil Sõjawäe ametfondade wõimulonda kuuluwates majades elawad. Teated saata (worm nr. 1) mitte hiljem kui 31. juuliks s. a., linnades maksuinspektorile ja waldades või alewites walla ehk alewiwalitsusele.

## § 3.

Tulumaksu seaduse § 65 täitmiseks ettenähtud 5% kinnipidamist igal palgamaksimisel (kuigi tagant järele) alata mitte hiljem kui 20 päewa pärast päewakäsu kohal kättesaamist. Palgamäärad tehakse ümarguseks kümnete peale nõnda et ühelisi arwesse ei wõeta.

Tulumaksu wõtta kõigilt sõjawäelastelt.

Märkus. Kinnipidamist ei toimetada sõjawäelastelt 250 marga ja wähema kuu palgaga. Palga hulka, millest kinnipidamist toimetakse, arwatakse ka perekonna abiraha; päewarahad arwesse ei wõeta.

## § 4.

Kinnipeetud summa äratähendada ije lahtreis palgalehe sellel eksemplaril, mis on määratud äraandmiseks järgwises § näidatud asutusse.



### § 5.

Sõjaväeosade, Walitsuste ja asutuste ülemaid lähen 7 päewa jooksul palga-  
maksmise päewast arwates, kinnipeetud summa renteisse sissemakssta „1920 a. tulu-  
maksu arwel“ ja rentei kwitung summa wastuwõtmise üle ühes palgalehega ära  
saata harilikus korras.

### § 6.

Rõitide Sõjaväeosade, Walitsuste ja asutuste ülemaid kohustan muretsema  
7 päewa jooksul päewakäsu kohal kätte saamist, tulumaksu seaduse § 66 ettenähtud  
isikliku maksutaardid (worm nr. 5) kõigile nende sõjaväelastele, kellelt 5%  
kinnipeetud saab.

### § 7.

Isiklike maksutaardidele kirjutab palgakinnipidaw wäeosja ehk asutus oma  
nimetuse, mis kui eest kinni peetud, wäljamaksetawa palga suuruse ja tulumaksu  
arwel kinnipeetud summa.

### § 8.

Maksutaardid hoitakse alal palgamaksuas asutuses ja näidatakse ette maksuins-  
pektorile rewisjoni puhul (tulumaksu seaduse § 92).

### § 9.

Sõjaväest lahtumisel ehk teise wäeosasse, Walitsusse ehk asutusse üleminekul  
kirjutab (tähtedega) wäeosja, Walitsus ehk asutus sõjaväelase isikliku maksutaardile  
(worm nr. 5) esimese lehele, mis aja eest ja kui palju kokku on tulumaksu arwel  
kinnipeetud ning renteisse sisse makstud, kinnitab seda wastawate allkirjadega ja  
asutuse pitsatiga ning annab siis taardi sõjaväelastele tagasi.

### § 10.

Maksu kinnipidamine jäetakse seisma, kui maksukohusline toob kohaliku maksu-  
inspektori tunnistuse, et ta jooksul aastal tulumaksust waba on, ehk, et tähendatud  
maks juba ära on diendatud.

### § 11.

Kui selgub, et tulumaksu rohkem on kinni peetud, kui maksulehe järgi nõuetaw,  
siis makstakse ülemäärane summa tagasi ehk kantakse maksukohusline nõusolekul  
järgmise aasta maksuarwele.

Rõiki päewakäsus nimetatud wormisid annawad kohalised maksuinspektorid wälja.  
Selgituste saamiseks tuleb Sõjaväe Warustuse ülema Üsjade Walitsuse poole  
pöörata.

Sõjamistri eest:

Reindralstaabi Reindral-Major **Larka.**

*7 juulil. 2*

# Sõjamineistri Päewakäsud.

Nr. 546.

Tallinnas, 26. juunil 1920. a.

Annab S. R. S. art. nr. 1347 korras Sõja Ringkonna Kohtu kätte Hans Abrami p. Malsroos'i süüdistuse asja, keda Ajutise Wallituse määruse 25-ft märtsist 1919 a. § 19 p. 1. ja 2 ll. N. S. art. 108 j. 3 p. 6 põhjal süüdistatakse.

Alus: Sõjawäe prokuröri raport nr. 4703.

Nr. 547.

Tallinnas, 26. juunil 1920. a.

Annab Sõja Ringkonna Kohtu alla Walga linna kodaniku Karl Jüri p. Rosenfeldi ja Wolmari linna kodaniku Etre Kaarli t. Rosenfeldi neid süüdistades Ajutise Wallituse määruse 25 ft märtsist 1919 a. § 19 pp. 5 ja 7 ja N. S. § § 13 ja 1140 põhjal.

Nr. 548.

Tallinnas, 28. juunil 1920 a.

Wabariigi Sõjakooli lektorile Turlow'ile käsen peale raha palga anda toiduaineid sõjawäelase normi järel 1-ft aprillist s. a. arwates.

Dienudus: Minu päewakäsud nr. 116 ja 201.

Märkus: Wabariigi Sõjakooli ülema raport nr. 4052.

Nr. 549.

Tallinnas, 28. juunil 1920 a.

Geskujuliku ülespidamise ja liiduwäärt teenistuse eest wabastan karistusest ja sellega ühenduses olewatest tagajärgebest 7 piiwikütti bataljoni kirjutaja Arnold Gustaw p. Koppelmani ja muudan ümber Kalewa Malewa polgu r./m. Eduard Peri'le määratud karistuse — 4 kuuliseks wangistuseks türmis, 2 jalawäe polgu r./m. Eduard Hansu p. Martensi'le määratud karistuse — 2 kuuliseks kodaniliseks wangistuseks eht 1 kuuliseks sõjawäe wangistuseks, Ratsa polgu r./m. Karl Antoni p. Trooni'le määratud karistuse — 2 kuuliseks wangistuseks ja 9 jalawäe polgu r./n. Aleksander Jaani p. Klaari'le määratud karistuse — 6 kuulise mõnesuguste teenistuse õigusite kaotamisega disiplininaar wäeosasse.

Alus: Sõjawägede Ülemjuhataja päewakäsi 26. 2. 20 nr. 1130.

Nr. 550.

Tallinnas, 28. juunil 1920 a.

3-da diwiisi telegrafi jaw ülema posti-telegrafi ametnik Aleksander Sõgi wabastakse, tema oma palwe peale, teenistusest, 1-ft juulist s. a. arwates.

Dienudus: Sõjawägede Ülemjuhataja päewakäsi 5-ft detsembrist 1919 a. nr. 812 ja Kindralstaabi Wallituse Sibede osakonna ülema wahikiri 19-ft mailist nr. 2815.

Kindralstaabi Kindral-Major Larfa.

Sõjamineistri eest.

12. juunil 20

ms.

# Sõjainistri Päevakäskud.

Nõ 555.

Tallinnas, 28. juunil 1920 a.

Endise 1-se ratsa polgu veltveebritele Gustav Fuurikas'ele ja Hans Hüene'le on Vabariigi Valitsuse poolt 11. juunil 1920. a. 2. liigi 3. järgu Vabaduse Risti annetatud.

Märkus: W. W. Vabaduse Risti osakonna juhataja vahetiri nr. 52, 11-st juunist j. a.

Nõ 556.

Tallinnas, 28. juunil 1920 a.

Luban 6-da jalaräe polgu ülemale alampolkõwnitule Karl Tallo'le perekondlastel põhjustel ühe kuulise puhkuse, palga alalhoidmisega, 1-st juulist j. a. arvates.

Märkus: 3-da diviisi ülema raport nr. 2886, 21. 6. 20. a.

Nõ 557.

Tallinnas, 29. juunil 1920. a.

Räsen 1-st juulist j. a., kõigile sõjaväe osades ja asutustes teenivatele eraisikutele tubakat ja seepi mitte anda, kes Vabariigi Valitsuse otsuse põhjal 26. 4. 20 a. (Riigi Teatajas nr. 81|82) riigiteenijate palganormide järele palka saavad.

Sõjainistri eest:

Rindralstaabi Rindral-Major Larfa.

10/3  
h

# Sõjainistri Päevakäsk.

Nr. 559.

Tallinnas, 30. juunil 1920. a.

Räsen Sõjaväes teenivaid welskerid, sündinud 1894 a. reserve lasta minu päewakäsus 10. weebruarist j. a. nr. 21 ettenähtud korras, peale welskerite, kes wabatahtlikult soowivad teenima jääda.

Wabastamise tähtpäewaks määrati 5 juuli 1920. a.

Kindralstaabi Kindral-Major Parla.

Sõjainistri eest.

M.

# Sõjainistri Päewakäsu d.

16. Juunil

Nr. 576.

Tallinnas, 30. juunil 1920 a.

Awaldan teadmiseks ja täitmiseks Rahaministeeriumi teadaande, mis awaldatud Niigi Teatajas 26-dal juunil 1920 a. nr. 93/94 all:

Niigi renteides, tolli ja piirivalwe asutustes tuleb wäljamaa waluta ümberarwamisel Eesti raha peale aluseks wõtta kuui edaspidise korralduseni järgmised kursid:

	Emf.	
10 Wene kuldrubla . . . . .	500	—
1 Wene hõberubla . . . . .	5	—
1 Ameerika dollar . . . . .	100	—
1 Inglis naelsterlingid . . . . .	400	—
1 Rootsi kroon . . . . .	20	—
1 Daani kroon . . . . .	15	—
1 Norra kroon . . . . .	20	—
1 Austria kroon . . . . .	—	50.
1 Soome mark . . . . .	4	—
1 Saksa mark . . . . .	2	—
1 Prantsuse frant . . . . .	5	—
1 Belgia frant . . . . .	5	—
1 Helwetia frant . . . . .	15	—
1 Hollandi gulden . . . . .	30	—
1 Italia liira . . . . .	4	—
1 Läti rubla . . . . .	2	—
1 Poola mark . . . . .	—	50.
1 Wene tsaari rubla . . . . .	1	—
1 Wene duuma rubla . . . . .	—	25.
1 Wene Kereniski rubla . . . . .	—	03.
1 Wene Nõukogude rubla . . . . .	—	03

Lähendus: Nimetatud kursid on makswad ainult järgmistel juhtumistel:

- 1) riigiasutuste sifemise arwepidamise juures,
- 2) tolli ja piirikontrolli asutustes reisirijatel kaasaolewa wäliswaluuta summade ümberarwamiseks Eesti markade peale, et makswate seaduste järele wäljameots lubatud rahasumma kindlaks määrata,
- 3) isikralistel lordadel rahaministri ettekirjutusel.

Tallinnas, 21 juunil 1920 a. nr. 650.

Rahaminister: **Ruff.**

Nr. 577.

Tallinnas, 30. juunil 1920 a.

Räfen Diwiisi staabidel ja Merejõudude juhataja staabil 2 lorda kuus, iga l'lel ja 15-dal kuupäewal, saata Korralduswalitsuse Rea osafonda juurdelistatu normi järele teated salakäiba kinnipidamisest.

Lifa: Worm.

Nr. 578.

Tallinnas, 30 juunil 1920 a.

Annab sõjaväe Ringkonna Kohtu alla endise Põhja Lääne Armeesõjaväe  
ameiniku Wjatscheslaw Josefi p. Karakulko, teda siliidistades R. S. art 1606,  
1607 ja 9 ja S. R. S. art. 279. põhjal.

Kindralstaabi Kindral-Major **Varla.**  
Sõjainistri eest.

---

Sõjaväe trükituba.

1072  
73

# Sõjainistri Päevakäsiud.

Mr. 579.

Tallinnas, 30. juunil 1920. a.

4-st jalaväe polgust leitnant Aleksander Mitt komandeeritakse Wabariigi Sõjatooli ülemaks tähtsada, 29-st juunist s. a. arvates.

Märkus: Wabariigi Sõjatooli ülemaks vahetiri nr. 4353, 25. 6. 20. a.

№ 580.

Tallinnas, 30. juunil 1920. a.

6-st jalaväe polgust alamleitnant Julius Tarkfeldt ja lipnik Johannes Wingis sa komandeeritakse Inseneriväe Walitsuse Sädelegraafi osakonna ülemaks tähtsada, esimene 13-st ja teine 1-st novembrist 1919. a. arvates.

Märkus: 6-da jalaväe polgu ülemaks vahetiri nr. 17954, 22. 6. 20. a.

№ 581.

Tallinnas, 30. juunil 1920. a.

Merejõudude juhataja asetähtnen Johannes Herm wa arstilise komisjoni otsuse põhjal 26-mal juunil s. a. Kuresaare sanatooriumi arstimisele sõitnud.

Tema kohused panen ajutiselt Merejõudude juhataja staabi ülemaks asetähtneni Herman Saltza peale, sellestamast päewast arvates.

Märkus: Asetähtneni Hermi raport nr. 7019, 26. 6. 20. a.

№ 582.

Tallinnas, 30. juunil 1920. a.

Sõjaväe Terwishoiu Walitsuse ülem sanitäär-polkovnik Arthur Losmann on 25. juunil s. a. ameti asjus Haapsalu sõitnud.

Tema kohused panen ajutiselt tema abi sanitäär-kapteni Martin Jernwa n'i peale.

Märkus: Sanitäär-polkovnik Losmanni raport nr. 12334, 25. 6. 20. a.

№ 583.

Tallinnas, 30. juunil 1920. a.

Kvaldan soomusrongi „Kapten Jrw'e“ ülemale alamkapteni Eduard Neps'ile walju noomitusse rongi meeskonna distsiplineerimata ja lohaka ülespidamise pärast Tapa jaamas.

Ühitasli hotatan, et kui niisugused asjad korduvad, tema vastu karminud abitudud saavad tarwitusele wõetud.

Märkus: S. Ringkonna kohtu kättes alamkapteni Rõu'i raport nr. 226, 22. 6. 20. a.

## Nõ 584.

Tallinnas, 30. juunil 1920. a.

Sõjavägede Staabi Korraldus-Walitsuse ülem polkownik Aleksander Seimann on 26. juunil f. a. Tallinna 1-se sõjaväe haigemaja arstlise komisjoni otsuse põhjal üheltuakse puhkusele sõinud.

Tema kohustetäitmise panen ajutiselt jellestama Walitsuse Inspektori osakonna ülema alampolkowniku Karl Bachmann'i peale, 26-st juunist f. a. arwates.

## Nõ 585.

Tallinnas, 30. juunil 1920. a.

### § 1.

On selgunud, et Balti bataljonis leitnandina teeninud Erich Frey on ainult lipnik. Kresteerin lipniku Frey 30-ks päewaks peawahis omawolilise leitnandi aukraadi omandamise eest.

Märkus: Käst Wabariigi sõjavägedele nr. 738 § 1. 6. 20. a.

### § 2.

Kresteerin Balti bataljoni alamleitnanti Egenhard Müller'i, lipnikka Aleksander Toubet ja Liborius Hennig'i igakuise 20. päewaks peawahis, wale teadete andmise eest lipniku Frey aukraadi asjus.

Märkus: Teenistuse lehtede läbiwaatamise komisjoni esimehe raport nr. 3694, 25. 6. 20. a.

## Nõ 586.

Tallinnas, 30. juunil 1920. a.

On selgunud, et Soomusrongide diwisiis alamleitnandina teeninud Elmar Kleewer on ainult lipnik.

Kresteerin lipniku Kleeweri 30-ks päewaks peawahis omawolilise alamleitnandi aukraadi omandamise eest.

Märkus: Käst Wabariigi sõjavägedele nr. 740, 30. 6. 20. a.

## Nõ 587.

Tallinnas, 30. juunil 1920. a.

28-dal ja 29-dal aprillil f. a. ärareetud Eesti rahwawäe ohwitseride loogu peatoooleku wallimistel saiwad walitub:

### 1. Eestseisus:

Esimeheks — kindral-major Aleksander Tõnisson.

Abiesimeheks — wanem leitnant Aleksander Talt.

### 2. Suhatuse liikmed:

Polkownik Peter Kann.

Kapten Heinrich Laretei.

Leitnant Alfred Nirk.

Wiimaseb jagasid oma wahel järgmiselt kohad ära:

Laekahaidja — polkownik Kann.

Sekretäär — kapten Laretei.

Sekretääri abi — leitnant Nirk.

### 3. Wanemate nõuogu liikmed:

Polkownik Wiktor Puskar.

" Wiktor Nutt.

Alampolkownik Johann Schmidt.

" Johannes Koska.

" Gustaw Jonson.

" Jaan Poopuu.

" Waldemar Miiberg.

" Oskar Luiga.



### Kandidaatideks nõulogusse:

Koloonnik Paul Vill.  
Ase-kapten Johannes Herm.  
Kapten Paul Triit.  
Vanem leitnant Tiido Kraus.

### 4. Riivitsjoni komisjoni:

Koloonnik Herbert Brede.  
" Tõnis Rotberg.  
Kapten Hans Matson.  
Alamkapten Gustav Kirschbaum.  
" Karl Pajos.

### 5. Kohtu liikmeteks.

Rindral-majoor Otto Heinze.  
Koloonnik Jaan Rint.  
" Heinrich Wahtramäe.  
" Johan Unt.  
Alampoloonnik Eduard Willmann.

### Kohtu liikmete kandidaatideks:

Rindral-majoor Ernst Põder.  
Koloonnik Siegfried Pindling.  
Alampolk. Hugo Kauler.  
Ase-kapten Herman Saltja.  
Kapten Paul Pentson.

Märkus: Sejamägede Ülemjuhataja päewatäht nr. 549 ja ohwitseride kogu esimehe raport nr. 106, 17. s. 20. a.

Rindralstaabi Rindral-Majoor Parla.  
Sejainiistri eest.

# Sõjainiitri Päewakäslud.

23

**Nr. 588.****Tallinnas, 3. juulil 1920. a.**

Uwalban teadmiseks ja täitmiseks, et sõjategewuse lõpetamise tõttu sõjawäe otstarbeks tarwis minewa warustuse ja kraami rekwireerimise nõutamine 1. juulist s. a. arwates üksnes Sõjawäe Warustuse Walitsuse ülema läbi ja korraldusel wõib sündida.

**Nõ 589.****Tallinnas, 3. juulil 1920 a.**

Oma 16-da mai s. a. päewakäslu nr. 289 täienduseks läsen ka kõrõsõjariistade lastemoona ja suurttiiki labudes töötawatele mustatöölistele seepi wäljaanda töökodades töökolewatele mustatöölistele ühesugustel tingimistel.

**Nõ 590.****Tallinnas, 3. juulil 1920. a.**

Puna wabarilgi piirides mitte wõimalik pole nii palju riidet valmistada, et kogu sõjawägi tarwis minewate aluskottidega warustatud saaks, luban nendele sõjawäelastele, kes endale omal kulul tarwitamiseks täiesti kõlbulikul aluskottid on muressemud, mis 3 arf. pitab ja 1 arf. 2 wersoki laiab peawad olema 207 marka 50 penni maksta kus juures kott riigi omaks jääb.

Raha selleks otstarbeks tuleb nõuda Sõjawäe Warustuse ülemale alluwasi Rahaasjanduse osakonnast.

**Nõ 591.****Tallinnas, 3. juulil 1920. a.**

Rahwawäelase Paul Wibriku p. Warend'i karistust, kes 3-da diwiiisi tagawara bataljoni juures kottu kutsutud sõjawälja kottu poolt 19-dal nowembril 1919. a. 4 aastaks wangiroodu mõistetud, misjaguse karistuse täitmine kuni sõja lõpuni edasi lükatud, muudan 3 kuuliseks wangistuse karistuseks, wangisoleku aega arwesse wõttes.

Sõjainiitri eest:  
Kindralstaabi Kindral-Major **Varfa.**

# Sõjaministri Päewakäud.

Nr. 592.

Tallinnas, 4. juulil 1920. a.

§ 1.

Kästudetäitjat Staabi ohwitseri minu juures, Volkownik Siimon'it lugeda oma ametikooste täitmisele ajumaks 30-ist juunist j. a.

Märkus: Käst Wabariigi Sõjamägedele 3. 6. 20. — nr. 649 § 1 ja polkownik Siimon'i raport 30. 4. 20. nr. 1.

Nr. 593.

Tallinnas, 5. juulil 1920. a.

Siinitan Kindralstaabi Topograafia Osakonna suwiste wälis tööde tegevuse ja tasumise kawa:

1) Topograafilisi üleswõtteid teewad Topograafia Osakonna sõjawäe topograafid (ohwitserid ja eraisikud).

2) Töö ülesanded saawad topograafid osakonna ülema poolt ja töötawad tema juhatause järele.

3) Tehniliselt peawad tööd topograafia nõutele wastawalt tehtud saama.

4) Topograafid töötawad oma isiklike ehk Topograafia osakonna instrumentidega.

5) Topograafia osakonna ülem on õigustatud tööfid igal ajal kontroleerima.

6) Topograafidele luban palgata eratöölisti.

neljale topograafile . . .	a	7	—	28	töölisti.
topograaf-tringulaatorile . . .	"		—	10	"
wälis tööde juhatajale . . .	"		—	3	"

Kokku . . . . . 41 töölisti,

riigiasutuste eratööliste päewapalgaga 1. grupe 1. kategooria järele mkf. 42.64 pdes was, ehk kuutöölistena arwates 1300 marka kuus.

Märkus: Riigiasutuste eratööliste igasuguse palga kõrgenduse puhul tõuseb wastawalt palg ka fiin nimetud töölistele.

7) Topograafid saawad osakonnalt iga üleswõtetud ruutwersta pealt, mis ühtlasi neile ka päewarahade, küllide, joonistuse, kantselei, käsitööriistade ja märgitustade muretsemise kuludeks on arwatud — 300 marka werstaraha, mida tuleb maksta järgmiselt:

a) lomandeerimise juures 10% tasusummast, üleswõtmisele märgitud maa pinna suuruselt.

b) geomeetrilise wõrgu walmisjaamisel ja osakonna ülema heakskiitwusel kahe nädala jooksul, arwates efekande saamise päewast osakonna ülema kantselei — 10%.

c) edasi mõib makstud saada iga kuu 50% wersta hinnast iga üleswõetud ruutwersta pealt.

**M ä r k u s:** Selle juures on topograafil õigus ainult üks kord kuu wersta raha saada.

d) järeljääw 30% saab makstud ühe kuu jooksul peale üleswõetud maapinna kaarti lõpulikku valmistamist ja äraandmist.

8) Hitudud tööde eest tasu ei maksta.

9) Topograafid töötades oma isiklike instrumentidega saawad osakonnalt nende kulutasu 500 marka aastas.

10) Topograaf-triangulaator saab osakonnalt iga uuesti ehitud ja väljarehtendud triangulaar punkti pealt, mis temale ühtlasi ka päewarahadeks, materjali ostmiseks ja kohaletoimetamiseks, kantselei ja kütüdi kuludeks on arwatud, tähtsuse tasuks 2500 marka.

11) Välis tööde juhatajale ja asjaajajale luban faktiliselt välis töödel wiibimise aja kestusel alaligi päewaraha maksta: tööde juhatajale 75 marka, asjaajajale 60 marka päewas.

12) Toibu produktid mõiwad topograafidele rahas väljamakstud saada.

13) Välis tööde juhataja kütutuse luban tema nõudmise peale ligemast wäe osast diwiisi ülemate korraldusel määratud aja peale liikumise abinõuks üks ühehobuse wanker kahe hobusega ja kutsariga.

14) Sõjawäelistele luban välis töödele asumisel peale hariliku warustuse wälja anda, üks paar saapaid, 1 pooltassad ja 1 kontfaplekid.

15) Topograafidel on õigus tassi hinnaga kohaliku maafonna walituse läbi kütühobuseid saada.

16) Käesolewad määrused on makswad 1920. a. juuniste välis tööde uue kuulise kestuse peale.

## Nr. 594.

Tallinnas, 5. juulil 1920. a.

Satala Partisaani polgu ülewõtmise juures al. = polkownik M a r d e r ' i poolt kapten D i b e r m a n n ' i l t ilmsiks tulnud mitmesuguse waranduse puudu jäägi kui ta waranduse arwele wõtmata jätmise põhjuste selgitamiseks ja riigi warandusega hooltumatult ümberkäimises süüdi olewate isikute kindlaks tegemiseks, määrati neljakümnelise komisjoni järgmises koosseisus: Esimeheks Kindralstaabi wanem tästude täitja ohwitser Polkownik D u i k ' i, liikmeteks: üks 2-se diwiisi ülema, üks Satala Partisaani polgu ülema ja üks Sõjawäe Warustuse ülema korraldusel, 2-se diwiisi kontrolööri esitaja juuresolekul. Komisjoni esimehel selle kätte saamisega komisjon kokku kutsuda ja tööd alustada.

Järeldustest minule ettelanda.

**M ä r k u s:** Satala Partisaani polgu ülema raport nr. 10156, 1920. a.

Sõjaministri eest:

Kindralstaabi Kindral-Major **Varla**.

# Sõjaministri Päewakärsud.

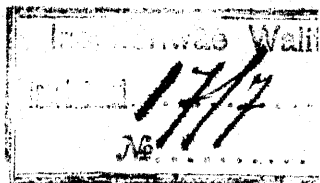

Nr. 600.

Tallinnas, 5. juulil 1920. a.

Sõjamae Terwishoia Wälistuse ülem leitnand polkownik Lossmann jõudis 28-mal juunil s. a. Haapsalust tagasi ja asus oma ametikohuste täitmisele.

Märkus: Minu päewakärsu nr. 582 ja s. polkownik Lossmann'i raport nr. 12494, 28. 6. 20. a.

Nr. 601.

Tallinnas, 7. juulil 1920. a.

On juhtumisi olnud kus wäeosadest sõjariistade ja laaskemona wastuwõtmiseks on isitub komandeeritud selle wõlitsused ei ole piisatiga warustatud olnud. Et niisugusel korral warustus mitte wälja antud ei saa talistab see asjolu riigile kulufid raudtee sõitude peal ja wõidab aego.

Wälistuses peab täpisealt aratähendatud olema misuguse nõubmise järele ja misugust warandust on isit wastuwõtma wõlitatud.

Kõnen majanduse ülematel selle järele wõlwtata, et niisuguseid juhtumisi enam ei lorkuks, wastusel korral saab süüdlaselt raudtee sõidu rahad sisse nõutud.

Nr. 602.

Tallinnas, 7. juulil 1920. a.

Rewiddeerimise juures 21 — 22. juunil s. a. ilmsiks tulnud korratuma raharaamatute pidamise eest 7. piiriküli bataljonis, awalhan bataljoni ülemale märkuse. Majanduse ülemab aga läsen trahwida poole lusa palgaga.

Trahm täide wiia Merejõudude Juhatajal.

Diendus: Merejõudude Juhataja staabi kantselei ülema wähekirja 2/7. nr. 7260 juures laadeti rewiddeerimise alt.

Nr. 603.

Tallinnas, 7. juulil 1920. a.

Minu päewakärsu 24. juunist s. a. nr. 607 § 1 täienduseks, luban kõigis sõjamae osades, wälistustes ja asutustes pidada erasisuid teenijaid 1 järgu 25% ja 2 järgu 75%. koosseisudes eitenõhtud arwust.

Nr. 604.

Tallinnas, 7. juulil 1920 a.

Sõda diwõliti telegrafi jaos teeniw (endine posti telegrafi ametnik) erasisit Sembit Wainu ja la määratakse tähendus telegrafi jaos waba olewa mehhaniku koha peale, 1st juulist s. a. armates.

Märkus: Sõbede osalonna ülema-raport 30-st juunist s. a. nr. 3466.

## № 605.

Tallinnas, 7. juulil 1920. a.

Wabaduse Riigi nõukogust lahkunud liigete asemele nimetan järgmised uued liikmed:

№. Nr.	Aukraad, ees- ja p. refonna nimi, wärofa ja kelle poolt määratud.	Kelle asemele.	Mis ajast arvates.	Mundatuse põhjus.
1	Weltweebel Johan Meiland 4. jal. polgust, 1. diivisi poolt.	Wan. al. ohwit. Bergfeldti.	14. juunist f. a.	Wan. al. ohw. Bergfeldti haigus.
2	Alamkapten Johan Nemele 4. jal. polgust, 1. diivisi poolt	Ohwiseri asetäitja Waga.	19. juunist f. a.	Ohw. asetäitja Waga haigus.
3	Alamkapten Wold. Silbermann 2. piirküti bat., 2. diivisi poolt.	Leitnant Gol-Landi	8. juunist f. a.	Leitnant Hollandi nõukogust liisu läbi wäljatukumine W. R. põhikirja § 35 põhjal.
4	Kapral Nikolai Peets wälja fuur-tükiväe div., 2. diivisi poolt.	Wan. al. ohwit. Waldmanni.	8. juunist f. a.	Wan. al. ohw. Waldmanni wäljatukumine liisu läbi W. R. põhikirja § 35 põhjal.
5	Leitnant Jaan Jürgenson laiaroopalise soomusrongi nr. 3. pealt, 3. diivisi poolt.	Noorem leitnant Janson'i.	8. juunist f. a.	Noor. leitnant Janson'i wäljatukumine liisu läbi W. R. põhikirja § 35 põhjal.
6	Noorem alamohwiter Ed. Sooneberg laiaroopal. soomusrongi nr 3. pealt, 3. diivisi poolt.	Kont. Luts'u.	8. juunist f. a.	Kont. Luts'u wäljatukumine liisu läbi W. R. põhikirja § 35 põhjal.
7	Weltweebel Friedrich Abelberg laiaroopal. soomusrongi nr. 3. pealt, soomusrongide diivisi poolt.	Weltw. Selteri	8. juunist f. a.	Weltw. Selteri wäljatukumine liisu läbi W. R. põhikirja § 35 põhjal.
8	Leitnant Karl Stern m/r. „Wambola“ pealt, merejõudude juh. poolt.	Wanem leitnant Klari.	8. juunist f. a.	W. R. põhikirja § 35 põhjal.
9	Weltweebel Dito Fromhold w/l. „Lembit“ pealt, merejõudude juhataja poolt.	Keamees Bratmanni	8. juunist f. a.	Keamees Bratmanni alaline laewas wõibmise tarwitus.

Märkus: Wabaduse Riigi Nõukogu esimehe raport nr. 144, 29. 6. 20, a.

## № 606.

Tallinnas, 7. juulil 1920. a.

§ 1.

Ohwiteride teenistuse lehtede läbiwaatamise komisjoni poolt on kindlaks tehtud, et Balti bataljoni ohwiter Erich Engelhardt, kes emasti kord leitnandina kord alamleitnandina kles annud, — alamleitnant on. Aresteerin teda 15-ks päewaks peawahis omawolilise kõrgema aukraadi omawolilise kaise eest.

Märkus: Käsi Wabariigi Sõjawägede nr. 751 § 1, 7. 7. 20. a.

§ 2.

Aresteerin Balti bataljoni alamleitnanti Wilhelm Wrangeli ja lipniku Konrad Uertli 7-ks päewaks peawahis, mitte õigete teadete andmise eest alamleitnandi Engelhardti aukraadi asjus.

Märkus: Ohwiteride teenistuse lehtede, läbiwaatamise komisjoni esimehe raport nr. 3729, 29. 6. 20. a.

Kindralstaabi Kindral-Majore Parla.

Sõjaministri eest:

1914 20

# Sõjainistri

# Päewakäsiud.

Nr. 607.

Tallinnas 7. juulil 1920 a.

Uwastdan teadmiseks ja täitmiseks määrused sõjariistade tarwitamise kohta piirnikkude poolt ametkohuste täitmisel.

## U. 10 werstalisest piiriäärsest maaribas:

§ 1. Piirnikkudel on õigus piiriwalwe ametkohuste täitmisel sõjariistu tarwitada:

- a) sõjariistus kallaletungimise tagasilöömiseks või sõjariistus wastupaneku korral;
- b) sõjariistuta kallaletungimise või wastuhakkamise korral mitme inimese poolt, ehk ka ühe inimese poolt, kui piirnikku ähwardab otselohene hädaohk.
- d) kui piiriäärsest maaribas kaubaga või tõstanguga, ehk piiri jões täislaetud wessföiduriistal liikuvad inimesed ehk seadusewastalisel wiisil üle piiri minewad (wõi tulewad) isikud ei jää seisma peale kahelordset hütiet „seisa“ ja ühte hoiatuspauku õhku;
- c) kui kinnipeetud isikud katsuwad põgeneda ja neid ei ole võimalik tabada.

§ 2. Kõigil eelmises paragrahwis ülesloetud juhtumisel peab piirnik katsuma võimalikult sõjariistade tarwitamiseta läbi saada, näituseks, appihüüdmise abil jne. Kui piirnik ei ole komando hulgas, siis oleneb see temast, kas tarwitada laske või külma sõjariista. Komando sõjariistade tarwitamise wiisi määrab komando ülem.

## B. 12 merepenikoormalises rannaäärsest mereribas:

§ 3. Peale oma ja wäljamaa sõjalaewade on kõik, nagu oma riigi, samuti ka wäljamaa laewad kohustatud meie tollipiirkonda jõudes (12 merepenikoormat kaldast), piiriwalwe laewa lähenemisel seisma jääma, nii pea kui laew tõmbab for-bram-stongi; päewal — piiriwalwe lipu, öösel — kaks sinist tuld üks teise peale. Kui tollipiirkonnas wiibiw laew ei jää seisma, siis annab ristleja hoiatuses tühja suurtüki pauku, kui aga laew põgenema hakab, siis lordab piiriwalwe laew alguses tühje paukusi, pärast awab tule äraminewa laewa peale, esiteks rangouti, pärast laewa kere pihka.

Laewade tagaajamist, mis piiriwalwe laewa nõudmist ei täitnud, võib jätkata wäljaspool tollipiirkonda, etapooletus wees.

§ 4. Kui kinnipeetaw või läbiwaadataw laew wastu paneb, võib sõjariistu tarwitada, aga väga ettevaatlikult, kui selleks tõsine tarwitus on.

§ 10. Sõjariistu võib tarwitada, kui salakaupa kaldale laetakse, piiriwalwe laew madala wee pärast juurde ei pääse, salakauba wedojad aga hoiatuspauku peale waatamata alla ei anna.

## D. Üldised määrused:

§ 6. Iga sõjariistade tarvitamise juhtumisest peab ülemisele etteandma.

§ 7. Piirnid, kes ametkohuseid täites sõjariisid tarvitavad ülemaal pool avaldatud määruste vastu, langewad kaelaohutuse wastutuse alla

§ 8. Rahwa tutwustamiseks määrustega sõjariistade tarvitamise kohta piirnid poolt, peawad need määrused trükitud kujul piiriwalwe poolt üles pandud olema 10 uerstalises piiriäärdes maaribas: politseiasutuste ja wallamajade juures, linna ja alewite platsidel ja iga piiriwalwe wahimaja juures.

### Mr. 608.

Tallinnas, 7. juulil 1920 a.

Uwaldan teadmiseks ja täitmiseks Wabariigi Walitsuse koosoleku otsuse 25. juunist s. a.

„Sadama tehased Sõjaminiisteeriumi alt ülewiia Kaubandus-Tööstusminiisteeriumi alla, arwates 15. juulist 1920 a.“

Õiendus: Wabariigi Walitsuse koosoleku protokoll nr. 90. p. 6.

### Mr. 609.

Tallinnas 7 juulil 1920 a.

Uwaldan teadmiseks ja täitmiseks Wabariigi Walitsuse koosoleku otsuse 29. juunist s. a.:

„Kinnitada järgmised Riigikontrolööri ettepanekud:

1) Sõjawäe peakontrolööri funktsioonid lõpetatuks tunnistada 15. juulist s. a.; sõjawäekontroll wiia rahuaja kohaselt Riigikontrolööri käsutusse.

2) Riigikontrolli Sõjawäe-osakonna ametnikkudele anda peale palga Sõjaminiisteeriumist paiok;

3) Riigikontrolli sõjawäe-osakonna ametnikkudele maksta kuni 1. jaanuarini 1921 a. pall Sõjaminiisteeriumi krediitidest Riigikontrolööri nõudmisel.“

Õiendus: Wabariigi Walitsuse koosoleku protokoll nr. 91. p. 2.

### Mr. 610.

Tallinnas, 7. juulil 1920 a.

Et plekilise soojatöbe laialilagunemise hädaoht mööda on, käsen Sõjawägede Ülemjuhataja päewakäsku nr. 997, 25-ist jaanuarist s. a. maksuwisetats lugeda.

Kindralstaabi Kindral-Major **Larka**.  
Sõjaminiistri eest.



# Sõjainistri Päewakäsu

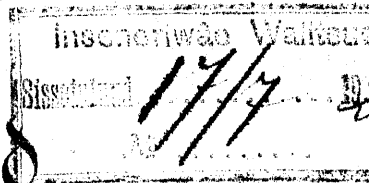

Nr. 612.

Tallinnas, 8. juulil 1920. a.

Annan Sõja Ringkonna Kohtu alla lipnik Ernst Mikkli poeg Seim'i, sõjawäe ametnik August Jaani p. Hanshoffi, Pärnu linna kodaniku Heinrich Kohani p. Wäljamäe, Leedu kodanik Hirsch Ubeli p. Hirschmann'i, Puitu walla kodanik Tõnis Mardi p. Wiisak'i, Uru walla kodanik Wiktel Juhani p. Jakobson'i, ja Peeter Juhani p. Jakobson'i, neid süüdistades R. S. §§ 13 ja 354 p. 4, 14 ja 1681, 1 j. ja S. N. S. § 232 põhjal.

Nõ 613.

Tallinnas, 9. juulil 1920. a.

1-se Diviisi telegrafi jaos teenin 1 järgu mehhanik Richard Gerber nimetatse tähendub telegrafi jao tehniku kohustetäitjaks (IV järgu tehniku palgaga) 1-st juulist f. a. arwates.

Märkus: Sõjatelegrafide osakonna ülemä raport 5-st juulist f. a. nr. 3549. Rindralstaabi Walitsuse ülemä ääremärkusfega.

Nõ 614.

Tallinnas, 9. juulil 1920. a.

Grafiit Karl Kurmits määratasse teenistusse Rindralstaabi Walitsuse Sõja telegrafide jaama, waba olewa wanema tehnikeri koha peale, 1-st juulist f. a. arwates.

Märkus: Sõjatelegrafide osakonna Ülemä raport 28. 6. 20. nr 3449 Rindralstaabi Walitsuse Ülemä ääremärkusfega.

Nr. 615.

Tallinnas, 9. juulil 1920. a.

Gestujuliku ülespidamise ja kiiduwäärt teenistuse eest wabaстан karistusest ja sellega ühenduses olewatest tagajärgedest: 2 Diviisi Intendantuuris teenin r/n. Aleksander Jakobi p. Kikeristi ja Eesti Wabariigi Sõjakooli kadet Ewald Kõlki.

M l u s : Sõjawägede Ülemjuhataja pmk. nr. 1130, 26 weebruariist 1920 a.

Rindralstaabi Rindral-Major **Varfa.**  
Sõjainistri eest.

Sõjawäe trükkikoda.

# Sõjainiistri Bäewakäjud.

Nõ 635.

Tallinnas, 9. juulil 1920. a.

Allpool tähendub Tallinna garnisoni ohwitserid nimetatse ajutiselt Sõja Ringkonna kohtu liikmeteks, 1-st juulist s. a. arwates:

Wahi bataljoni	alampolkownik	Werner Trossi.
Suurtükiväe walitsuse		
Sõjariistade ofakonnast	"	Johan Pustar.
Sõjawäe korteri wal.	"	Woldemar Kott.
Sõjaw. staabi korraldus- walitsusest	kapten	Wladimir Melgunow.
Sõja ringkonna staabist	"	Karl Baumann.
"	"	Woldemar Smirnow.
"	alamkapten	Johan Färwer.

Märkus: Sõja ringkonna kohtu eesistuja ettekanne nr. 3567, 3. 7. 20. a.

Nõ 636.

Tallinnas, 9. juulil 1920. a.

Sõjawäe õpetuskomitee ajutiselt liikmeteks nimetatse:

3. diwiisi ülema abi polkownik Limberg ja Sõjainiistri kästudetäitja staabi ohwitser polkownik Simon — jalawäe esitajana; Suurtükiväe Walitsuse ülem polkownik Bredé — suurtükiväe esitajana; Kindralstaabi Walitsuse wanem ohwitser alampolkownik Luik — ratsawäe esitajana; Inseneri bataljoni ülema abi kapten Saarjen — inseneriväe esitajana; Kindralstaabi Walitsuse kästudetäitja ohwitser alamkapten Kosslander — kindralstaabi esitajana; Sõjawäe Terwishoiu Walitsuse kästudetäitja arst sanitäär-alamkapten Berli — sõjawäe arstina.

Õpetuskomitee kokkufutsumist toimetada Sõjawägede Staabi ülemal.

Nõ 637.

Tallinnas, 9. juulil 1920. a.

Allpool tähendub Tartu garnisoni ohwitserid nimetatse ajutiselt Sõja Ringkonna kohtu liikmeteks, 1-st juunist s. a. arwates:

1.	2-se jalawäe polgust	kapten	Felix Tannebaum.
2.	"	"	Hans Matson.
3.	Sakala "partisanide p.	"	Tõnis Adamson.
4.	"	alamkapten	Artur Rehe.
5.	"	"	Johannes Holland.

Märkus: Sõja Ringkonna kohtu eesistuja ettekanne nr. 3566, 3. 7. 20. a.

Kindralstaabi Kindral-Major Parfa.  
Sõjainiistri eest.

17/7 20

M

# Sõjainistri Päewaläjud.

Nr. 638.

Tallinnas, 10 juulil 1920. a.

Annab S. R. S. art. 1347 korras Sõja Ringkonna Kohtu kätte: Gustaw Tuberg'i, Karl Soon'i, Jaan Reinson'i, Aleksander Weltman'i, Gustaw Loeberg'i, Siiri Rõlu, Mihkel Lipman'i, Leena Malsroos'i ja Ida Mitt'i süüdistuse asja, keda Ujutise Walituse määr. 25. märtsist 1919. a. § 19 p. 2 põhjal süüdistatakse.

Muus: Sõja Sead. all olevate maakondade walitsemise määrustik § 17 p. 1.  
Diendus: Sõjamäe Prokuröri raport nr. 4574.

Nr. 639.

Tallinnas, 10. juulil 1920. a.

Annab Sõja Seaduse all olevate maakondade määrustiku §§ 17, 19 ja 20 ja S. R. S. art. 1347 korras Sõja Ringkonna Kohtu kätte Peningi walla kodaniku Jaan Lauri p. Jalg'i, keda Ujutise Walituse määruse 25. märtsist 1919. a. § 19 p. 2 põhjal süüdistatakse.

Nr. 640.

Tallinnas, 10. juulil 1920. a.

Luban diwõiside ja nendele wastawate asutuste ülemate äranägemise järele nendele ohwitseridele ja ametnikubele, kes sõjamäe teenistusse edasi jääwad, suwel puhkust anda kuni ühe kuuni, tingimisel, et teenistuse huwid selle all ei kannataks.

Rindralstaabi Rindral-Major **Larka.**  
Sõjainistri eest.

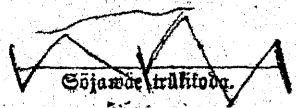

Valitsus  
19/7

# Sõjainistri Päewatäsus.

Nr. 645.

Tallinnas, 12. juulil 1920. a.

Minu päewatäsu nr. 453-a 15. juunist s. a. täienduseks käsen maksta ka welskeritele 15 marka päewas 16. juunist s. a. arwates.

Nr. 646.

Tallinnas, 12. juulil 1920. a.

Sägetelegrafi osakonna lektoritele, leitnant Martin'ile ja lipnik Stumper'ile, kes radiospetsialistide klassis loenguid peawad, luban tasu maksta iga tunni eest 15 marka 1. jaanuarist s. a. arwates.

Ühtlasi käsen 1. maist s. a. sädetelegrafi osakonna radioklassi lektoritele loengute eest tasu maksta minu päewatäsus nr. 396 awaldatud normide järele.

Nr. 647.

Tallinnas, 13. juulil 1920. a.

Wabaduse Risti Nõukogust lahkunud liigete asemele nimetan järgmised uued liikmed.

Nr. nr.	Nukraad, ees- ja perekonna nimi ja kelle poolt määratud.	Kelle asemele.	Mis ajast arwates.	Muudatuse põhjus.
1	Kapral Jaan Matson, 2. diviisi poolt.	Kapral Nikolai Leets'i.	28. juunist s. a.	Kapral Leets'i haigus.
2	Leitnant Georg Liim, 2. diviisi poolt.	Alamkapten Wolbemar Silbermann'i.	28. juunist s. a.	Alamkapten Silbermann'i haigus.
3	Alamleitnant Helmut Föelsh, 3. div. poolt.	Leitnant Jaan Fürgenson'i.	29. juunist s. a.	Leitnant Fürgenson'i komandeerimine S. Tehnikalistele kursustele.

Märku: Wabaduse Risti Nõukogu esimehe raport nr. 145, 2. 7. 20. a.

Kindralstaabi Kindral-Major **Sarka**  
Sõjainistri eest.

*M*

Sõjainistri  
B ä e w o k ä s j u d

Nr. 661.

Tallinnas, 14. juulil 1920. a.

Lipnik Schiffer'id puutuwaft kirjawahetuseft selgub:

- 1) Ohwitseride koosolekul 25. juulil f. a., mis korraldatud Soomusrongi nr. 2 ülema käful, lubati juures wiibida Mamlleitnanti Espenberg'i joobnud olefus;
- 2) Mamlleitnant Espenberg pööras joobnud olefus, rongi ülema juuresolekul, teotawa märkusega lipnik Schiffer'i poole ilma, et rongi ülem teda selles peatunud olefs;
- 3) Rongiülem alamkapten Mõlder awaldas ise, omandatawate asjade hindade harutamisel endiste 2 Soomusrongide ohwitseride kohta, mõnebe nende juuresolekul, teotawa tähenduse;
- 4) Rongiülem alamkapten Mõlder ei pööranud tarwilikku tähelepanekut karauli teenistuse lohustetäitmise peale tema rongi sõdurite poolt, kes, paigutatud tunni-meestena aresteeritud isiku juurde, käifwad wiimasega seal, kus see soowis;
- 5) Lipnik Schiffer aresteeriti ilma aresteerimise leheta ja tema juurde paigutati lats tunnimeest, misfugust teguwiifi asjaolud ei nõudnud;
- 6) Kui lipnik Schiffer luba ei saanud koosolekult lahtuda, siis teatas ta, et lahtub demonstratiiwlikult ja lats koosolekult ara, millise teguwiifiga awaldas mitte tarwilikku austust oma ülema wastu;

R ä s e n:

Lipnik Schiffer'i aresteerida 10. päewaks peawahis; alamleitnant Espenberg'i aresteerida peawahis 10. päewaks, ohwitseride koosolekule joobnud olefus ilmumise ja mitte korraliku ülespidamise eest; Rongiülemale alamkapten Mõlder'ile awaldan walju noomituse, fifemise korra puudumise eest temale usaldatud mäeosas.

Soomusrongide Diwiifi Ülemale tarwilikku tähelepanekut pöörata Soomusrong nr. 2 peale ja korraldada wahelorda, nimetatud rongi ohwitseride wahel.

Nr. 662.

Tallinnas, 14. juulil 1920. a.

1-se diwiifi telegrafi jao ülem postitelegrafi ametnik Watsel määratakse teenistusse Rindralstaabi Walitsuse Sõja kesstelegrafi jaama ja nimetatakse 3. järgu kirtöötajaks juusa apparati peal, 1-ft juulist f. a. arwates.

Märkus: Sidede osatonna ülema raport 7 juulist f. a. nr. 3609.

Rindralstaabi Rindral-Major *Larka*.  
Sõjainistri eest.

29/10

# Sõjainistri

# Päewakäsu.

Nr. 663.

Tallinnas, 15. juulil 1920 a.

Suurendan Kurelaare ja Haapsalu sõjawäe sanatooriumites rawitsusel olevate sõjawäelaste toidunormi järgmiselt:

- 1) Leiba kaks (2). naela, sellest üks nael saia,
- 2) wõid kaheksateist (18), solotniku,
- 3) juhkurt kümme (10). solotniku päewas inimese peale, alates 15-st juulist.

Nr. 664.

Tallinnas, 15. juulil 1920 a.

Uman Sõjawäe Ringkonna Kohtu alla 1. polgu sõdurid Aleksander Juhani p. Neeme, August Mihkli p. Kont' i ja kaitseleitlased Eduard Aleksandri p. Kangro ja Meinhard Karli p. Kaskema kuritegude eest mis on ettenähtud N. S. §§ 13, 1417, 1418, 820 ja S. N. S. §§ 153, 154.

Nr. 665.

Tallinnas, 15. juulil 1920 a.

Uman Sõja Ringkonna Kohtu alla Ingeneri Bataljoni 3-da remontrongi reamehe Aleksander Mardi p. Samuelitsch' i teda süüdistades Ajutise Wäelitsuse määruse 25. märtsist 1919 a. § 19 p. 9 S. N. S. § 128, 129 ja 134 põhjal.

Kindralstaabi Kindral-Major Karla.  
Sõjainistri eest.

# Sõjainiistri P ä e w a t ä s u d .

M

Nr. 666.

Tallinnas, 16. juulil 1920. a.

Graifit Vladimir Drake nimetatakse Rindralstaabi Valitsuse Topograafia osakonna waba olewa topograafi koha peale, palgaga 1000 marka kuus ja toiduained sõjaväelase normi järele.  
Märkus: Rindralstaabi Valitsuse Topograafia osakonna ülema raport nr. 800, 8. 7. 20. a.

Nr. 667.

Tallinnas, 16. juulil 1920. a.

2-je diviisi ülem polkownik Wiktor Buskar on 9-dal juulil j. a. arstile komisjoni osuse põhjal Kurelaare sanatooriumi ravitajusele sõitnud. Tema ajutiseks kohusetähtjaks nimetan polkowniku Eduard Kubo, sellestamast päewast arvates.

Märkus: Polkowniku Buskar'i telegramm nr. 57, 9. 7. 20. a.

Nr. 668.

Tallinnas, 16. juulil 1920. a.

1, 2 ja 3 jalawäe Diviiside Ülematele, kes Eesti Rahwawäe korralduse järele on iseäraliste diviiside ülemad, antakse tänaest päewast korpuse (mitte iseäralise) ülema Agused.

Samad õigused antakse Soomusrongide Diviisi Ülemale ja Merejõudude Suhtatajale.

Kõikidel eelpool nimetatud sõjawäe ülematel tuleb edaspidi kõiges omas tegevuses juhtnõbriks võtta, kuni sõja seisukorra ärakastamiseni, Sõjavägede Sõjaväljal walitsemise korda, niipalju kui see mitte kõrgema riigiwõimu poolt antawate seaduste ja korralduste wastu ei käi.

Kõik seni ajani awaldatud päewatähjud ja korraldused, mille põhjal eelpool nimetatud ülematele kõrgem wõimupiir oli antud, kui käesolewas päewatähjus loetakse makswusetaks.

Nr. 669.

Tallinnas, 16. juulil 1920. a.

§ 1.

Uwalban teadmiseks ja täitmiseks Tallinnas augusti kuul j. a. ärapeetawate sõjawäe lastewõistluste kawa:

## Üleüldised määrused.

1. Võistluste algus 20 augustil Tallinna garnisoni lasteplatstil.
2. Ülesannete tähtaeg 10 augustil j. a.  
Sga wäeosa, kes võistlustest soowib osa võtta, peob selleks ajaks osawõtjate nimetirjad lastewõistluste korraldawa komiteele ära saatma.
3. Võistlustest osawõtjad wõiwad üks nädal enne võistluste algust Tallinna iluda, et lasteplatsti tundma õppida ja seal harjutusi pidada.
4. Võistulema saawad omawahel: a) ükfitud grupeb, b) ükfitud lastjad.

5. Iga üffit väeosa (poll, üffit bataljon, Sõja kool, alamohvitseride kool j. n. e.) võib saata grupewõistlustele ühe grupe ja üffitwõistlustele mitte rohkem kui 5 lastjat. Grupes lastja võib ka üffitwõistlustest osa võtta, sell juhutamisel ei tohi ühest väeosast üffitwõistlustest mitte üle 5 lastja olla. Ühe grupe koosseis: 1 grupe ülem, 5 lastja ja 1 tagawara liig. Grupe ülem korrekteerib lastmisi, lastmisest isiklikult osa ei võta.
6. Iga lastja võib wõistlustest wälja heidetud saada, wõistluste määruste mitte kinni pidamise pärast.
7. Mühindasi on: grupewõistluse peale — 3, iga üffitwõistluse peale — 5. Mühinna, mis ühe grupe peale langeb, omandawad kõik 5 lastjad selles grupes.

### I. Grupewõistlus.

Raugus: 200, 300 ja 600 meetrit.

Büis: wäeosas tarwitusel olem wintpüüs, teatud mudeli järele, ilma mingisubuste muudasteta. Päästiku langus mitte wähem kui  $4\frac{1}{2}$  naela.

Märklaua: 200 ja 300 m. peale nr. 1 ja 600 m. peale nr. 2.

Seisak — lastja oma wäljawalikul, kuid ilma kunstliku toeta.

Iga lastja teeb 2 proowi pauku ja 15 wõistluse pauku iga languse peale.

Grupe wõitb märklaud ja lastmise järjekorra kiisu läbi.

Tagajärge näitamine peale iga pangu.

Wõistlus kõigi 3 languse peale peab ühe päewaga lõpetud olema.

Peakohtuniku otsus lõpetab kõik fertimad küsimused ja waielused.

Wõitjaks jääb see grupe, kes tolmest lastmises (200, 300 ja 600 meetri peale) kokku kõige rohkem filmi saanud on. On tahel grupel filmade arv ühesugune, siis lasseb kumbki grupe weel 1 proowi pangu ja 7 wõistlus pauku 600 meetri peale.

### II. Üffitwõistlus 300 meetri peale.

Büis — wabal wäljawalikul, ainult mitte pikfilmaga.

Märklaud — rahwuswaheline 1 m. x. 1 m. nr. 3.

Lastmine 3 seisakust: püsti põlwelt ja lamades.

Igast seisakust teeb lastja 20 wõistluse pauku ja 5 proowi pauku.

Wõitjaks jääb see, kes kõige rohkem filmi saab.

Ühesuguste tagajärgede juures loetakse wõitjaks seba, kes

- 1) rohkemal arwul tabas märklauda,
- 2) " " " musta muna,
- 3) " " " ringi.

### III. Üffitwõistlus 300 meetri peale (Kiirlastmine.)

Büis — wabal wäljawalikul, ainult mitte pikfilmaga.

2 märklauda nr. 4 ja nr. 5.

Iga lastja teeb 2 seeriat pantusi, igas seerias 10 pauku.

Esimese seeria pantusi teeb lastja 3 seisakust: 4 pauku lamades, 4 põlwelt ja 2 püsti, 3 minuti jooksul, märklauda nr. 4 pihta.

Teise seeria — 2 seisakust, 5 pauku lamades, 5 põlwelt, niisama 3 minuti jooksul, märklauda nr. 5 pihta. Enne esimest seeriat on lubatud teha 2 proowi pauku.

Iga seeria algul on lastja püsti, püis jala juures, lüft lasti.

Lastmine algab kästluslega: „tulb“, lõpeb wilega.

Kui peale wilet weel keegi pangu teeb, siis arwatakse temal kõige parem film filmade arwust maha. Wõitjaks jääb see, kes lähe seeria peale kokku kõige rohkem filmi saab. Iga tabamine märklauda nr. 5 loetakse 5 filmi.

Ühesuguste tagajärgede juures loetakse wõitjaks seba, kes rohkem arwu kuulidega wigurid tabanud on.

### IV. Üffitwõistlus rewolwreidest ehk püstoliteft.

Raugus 30 meetrit.

Märklaud: 50 cm. x. 50 cm., jagatud 10 ringiks, iga ringi wahel  $2\frac{1}{2}$  cm. Must muna 20 cm.

Lastmine 2 seerias: igas seerias 7 pauku. Enne esimest seeriat on luba teha 2 proowi pauku.

Iga seeria jooks antakse 5 minutit aega.

Lastmine algab kästluslega: „tulb!“ ja lõpeb wilega.

Wõitjaks jääb see, kes lähe seeria peale kokku kõige rohkem filmi saanud on.



# Märklaudade kujutused.

2/III 20

N°1.

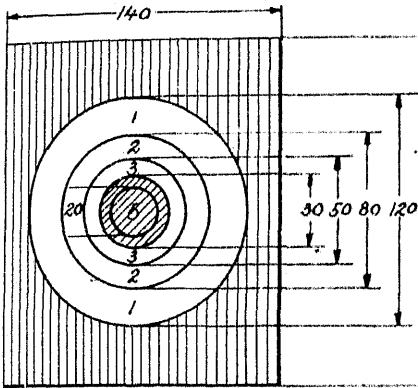

N°2.

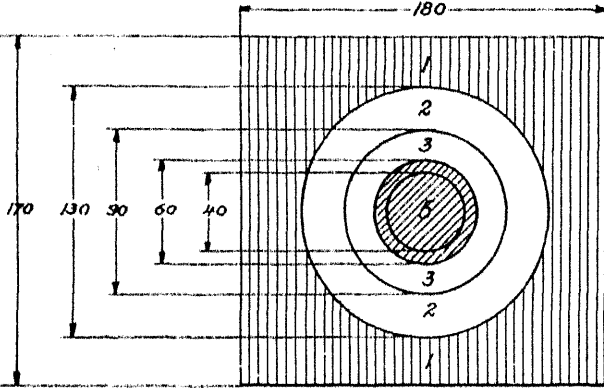

N°3.

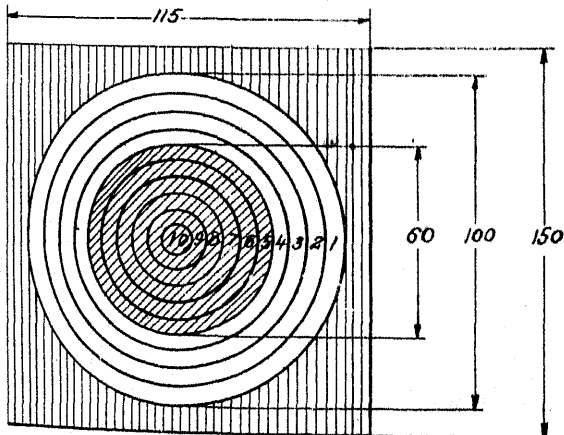

N°4.

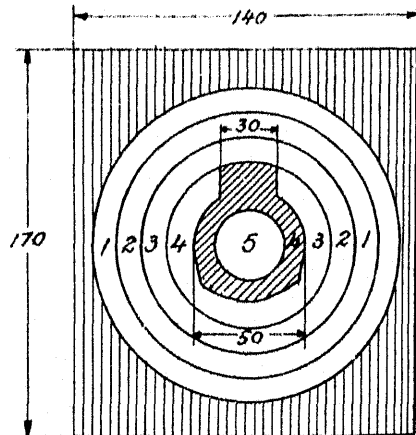

N°5.

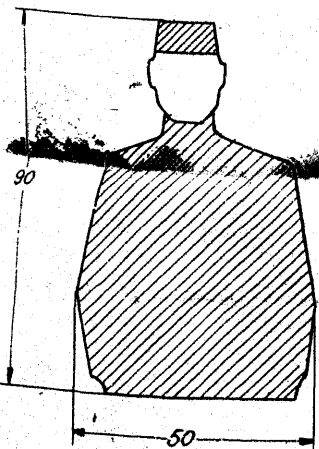

Sõjavägede Staabi Ülem:

Kindralstaabi Polkownik

*Rina*

§ 2.

Sõjaväe lastewõistluste teostamiseks määran korvaldus-komitee järgmises koosseisus:

esimees: alamkapten Leopold Tõnson,

abiesimees: kapten Aleksander Wesjart,

sekretäär: leitnant Theodor Kalberg,

liikmed: alamleitnant Edmund Mählbaum ja lasteinstruktor Lebedew.

Kohtunike loгу.

Peakohtunik: alampolkownik Juhan Puskar.

Liikmed: polkownik Theodor Stakelberg ja igast võistlusest osavõtvast väeosast üks isik, väeosa ülema nimetuse järele.

Lisa: Märklaudade kujutusel.

---

Nr. 670.

Tallinnas, 16. juulil 1920. a.

Tõhti peale tuleb ette, et sõdurid, iseäranis madrused, endid politsei võimudele korra alal hooldmise ja jalule seadmise juures wahete segavad ja selle juures isegi sõjariistu — püss-nuge ja rewolvrid tarvitavad.

Keelan ära sõduritel ja madrustel rewolvrid, püss-nuge ja muud sõjariistu väljaspool teenistust kaasas kanda.

Wäeosade ja asutuste ülematel, niisama ka Garnisoni ülematel ja linna komandantidel selle järele walwata, et see päewatäht täidetud saaks.

Selle päewatähtu mitte täitjaid käsen wastutusele wõtta ja kõige karmimalt karistada.

Rindralstaabi Rindral-Major **Larka.**

Sõjainitsfiri eest.

29/11

# Sõjainiistri Bäewakäjud.

Nõ 682.

Tallinnas, 17. juulil 1920. a.

Annast Sõja Ringkonna Kohtu alla Narwa linna kodaniku Leo Augusti p. Siibmann'i  
teda süüdistades M. S. §§ 1416, 1418 ja S. M. S. § 196 põhjal.

*Par.*

Nõ 683.

Tallinnas, 20. juulil 1920. a.

Arsteerin Inseneriwäe Walitsuse lipniku Kurt Terepõsoni 20-ks päewaks peawahis  
ohwitseri kutse warjamine eest.

Märkus: Inseneriwäe Walitsuse ülema wahetiri nr. 3847, 12. 7. 20. a.

Nõ 684.

Tallinnas, 20. juulil 1920. a.

Ohwitseride teenistuse lehtede läbiwaatamise komisjoni poolt on selgeks tehtud, et Sõja-  
wäe Warustuse ülema käsutuses olew Friedrich Klein, kes ennast alamleitnandina (tornetina) üles  
annud, ohwitser ei ole. Arsteerin teda 30-ks päewaks peawahis omawõllise ohwitseri aukraadi  
omandamise eest.

Märkus: Käst Wabariigi Sõjawägedele nr. 783, 20. 7. 20. a.

Nõ 685.

Tallinnas, 20. juulil 1920. a.

§ 1.

Ohwitseride teenistuse lehtede läbiwaatamise komisjoni poolt on selgeks tehtud, et 1-les  
piiriküti bataljonis alamleitnandina teenis Robert Tuisik on ainult lipnik. Arsteerin lipniku  
Tuisiki 30-ks päewaks peawahis, wale teadete andmise eest oma aukraadi kohta.

Märkus: Käst Wabariigi Sõjawägedele nr. 781, 20. 7. 20. a.

§ 2.

Arsteerin Merekindluse ülema käsutuses olemad kapteni Adolf Koll'i, Saala partisaanide  
polgu leitnanti Ewald Brunn'i kindralstaabi Walitsuse teadete kogumise osakonna leitnanti  
Hans Wanausi ja Narwa Raitse-Lidud ülema käsutuses olemat alamleitnanti Heinrich  
Brauer'i 20-ks päewaks peawahis wale teadete andmise eest lipniku Tuisiki aukraadi kohta.

Märkus: Käst Wabariigi Sõjawägedele nr. 781, 20. 7. 20. a. ja ohwitseride teenis-  
tuse lehtede läbiwaatamise komisjoni esimehe raport nr. 3885, 16. 7. 20. a.

Nõ 686.

Tallinnas, 20. juulil 1920. aastal.

Sõjawägede Ülemjuhataja päewakäsu nr. 1129, 25-ft weebuarist 1920. a. osaliseks muu-  
miseks käsen wäeosjade ordesrite erawiisil mängimise eest igale mängijale tasuks nõuda 20 marka tunnisk.

Kindralstaabi Kindral-Major **Parfa.**

Sõjainiistri eest.

Sõjawäe trükikoda.

24/17 1420

# Sõjainistri P ä e w a k ä s k.

Nr. 702.

Tallinnas, 22. juunil 1920 aastal.

Arsteerin 5-da polgu leitnanti Erich Dehren'i 30-ks päevaks peawahis, joonise ja ohwitserile kõlbmata ülespidamise eest avalikus lohas.

Märkus: Sõjaväe Ringkonna ülema raport nr. 12522, 14. 7. 20. a.

Kindralstaabi Kindral-Major **Larka.**  
Sõjainistri eest.

M.

# Sõjainistri Päewatäsus.

**№ 706.**

Tallinnas, 24. juulil 1920. a.

Ühaldan siin juures õppur-sõdurite nimekirja, kellele minu poolt tunnustused priitkooli  
 saamise peale tuni tõrgema kooli lõpetamiseni (Mutiise Wakisuse määrus 22. aprillist 1919. a.,  
 mis on wäljakuulutatud Riigi Teatajas nr. 28/29) wäljaantud.

## N i m e k i r i.

Sõjefortra nr. nr.	Ühignimi ja eesnimi.	Wäeosa nimetus.	Tunnistuse nr. nr.
1	Urgart, Oskar	Soomusrong „Napier I r w“	3896
2	Waldmann, Eimar	„ „ „	3897
3	Koiv, Aleksander	„ „ „	3898
4	Kivi, Karl	„ „ „	3899
5	Kalmet, Leo	„ „ „	3900
6	Tedder, Teofil	„ „ „	3901
7	Toom, Axel	„ „ „	3902
8	Kenaf, Alfons	„ „ „	3903
9	Saur, Hans	„ „ „	3904
10	Domingo, Alfred	L. R. Soomusrong nr. 2.	3905
11	Artsou, August	„ „ „	3906
12	Sigus, Johannes	„ „ „	3907
13	Walter, Eduard	„ „ „	3908
14	Palmer, Bernhard	„ „ „	3909
15	Kubli, Aleksander	„ „ „	3910
16	Wätis, Wictor	„ „ „	3911
17	Bergrün, Georg	„ „ „	3912
18	Tois, Arnold	„ „ „	3913
19	Tammer, Wictor	„ „ „	3914
20	Stolsen, Gustaw	„ „ „	3915
21	Käästas, Eimar	„ „ „	3916
22	Meelind, Eduard	„ „ „	3917
23	Waljana, Theodor	„ „ „	3918
24	Wiralb, Eduard	„ „ „	3919
25	Uusmann, Karl (lipnik)	„ „ „	3920
26	Tramberg, Anton	„ „ „	3921
27	Tamberg, Erich	„ „ „	3922
28	Pihlata, Arnold	„ „ „	3923
29	Buurmann, Ferdinand	„ „ „	3924
30	Wunt, Eimar	„ „ „	3925
31	Wuttitas, Edur	„ „ „	3926
32	Linnamägi, Konstantin (lipnik)	„ „ „	3927
33	Landmann, Ewald	„ „ „	3928

Sõjajõura nr. nr.	Ühikuni ja eesnimi.	Näeosa nimetus.	Lunnistuse nr. nr.
34	Kaup, Bruno	R. N. Soomusbrong nr. 2.	3929
35	Jon, Viktor	" " "	3930
36	Joller, Arthur	" " "	3931
37	Junn, Elmar (lipnik)	" " "	3932
38	Jaanmägi, Harald	" " "	3933
39	Jansenberg, Friedrich	" " "	3934
40	Erit, Martin	" " "	3935
41	Erit, Paul	" " "	3936
42	Wessart, Martin	" " "	3937
43	Tõnnisson, Herbert	" " "	3938
44	Raamat, Iimar	" " "	3939
45	Rooden, Johann	" " "	3940
46	Rooden, Nikolai	" " "	3941
47	Hermann, Arnold (al-leitnant)	" " "	3942
48	Kast, Rahuleid	" " "	3943
49	Tensing, Harald	" " "	3944
50	Reimann, Walter	" " "	3945
51	Bärt, Jaan	" " "	3946
52	Olau, Werner (lipnik)	" " "	3947
53	Janno, Richard	" " "	3948
54	Rinemann, Richard	" " "	3949
55	Ewert, Hermann	" " "	3950
56	Mit, Arthur (lipnik)	" " "	3951
57	Lepp, Johannes	" " "	3952
58	Lamberg, Herbert	" " "	3953
59	Wolden, Ewald	" " "	3954
60	Küübet, Ernst	" " "	3955
61	Ner, Eduard	" " "	3956
62	Pill, Meisai	" " "	3957
63	Budel, Leonhard	" " "	3958
64	Reino, Johannes	" " "	3959
65	Raskmin, Konstantin	" " "	3960
66	Erna, Leo	" " "	3961
67	Naron, Aleksander	" " "	3962
68	Hanison, Friedrich	" " "	3963
69	Belmer, Konstantin	" " "	3964
70	Jahenson, Vladimir	" " "	3965
71	Rabsewitsch, Wikentii	" " "	3966
72	Raaring, Raimoni	" " "	3967
73	Tedder, Mikkel	" " "	3968
74	Nistas, Alfred	" " "	3969
75	Piiyländer, Robert	" " "	3970
76	Einbaum, Romann	" " "	3971
77	Schilling, Bruno	" " "	3972
78	Baumann, Friedrich	" " "	3973
79	Dhtra, Eduard	" " "	3974
80	Tömp, Hans	" " "	3975
81	Tomingas, Ewald	" " "	3976
82	Tärn, Helmuth	" " "	3977
83	Karwa, Arthur	" " "	3978
84	Pallas, Ernst	" " "	3979

Särjetorra nr. nr.	Lüiginimi ja eesnimi.	Wäeosa nimetus.	Tunnistuse nr. nr.
85	Liiw, Jaan	L. R. Saemurõõng nr. 2.	3980
86	Botosta, August	" " "	3981
87	Rammo, Luu	" " "	3982
88	Wismani, Johann	" " "	3983
89	Uusmaa, Alexander	" " "	3984
90	Tooter, Arthur	" " "	3985
91	Sink, Peete	" " "	3986
92	Seljamägi, Johannes	" " "	3987
93	Näks, Waldemar	" " "	3988
94	Broaker, Nikolai	" " "	3989
95	Müllerstein, Roman	" " "	3990
96	Mihelson, Nikolai	" " "	3991
97	Martinson, Paul	" " "	3992
98	Martin, Samuel	" " "	3993
99	Leis, Arwid	" " "	3994
100	Leppitsõn, Alexander	" " "	3995
101	Lihu, Ernst	" " "	3996
102	Korkmann, August	" " "	3997
103	Firman, Nikolai	" " "	3998
104	Gutmann, Gustaw	" " "	3999
105	Ewer, Walter	" " "	4000
106	Larn, Harald	" " "	4001
107	Kürgens, Otto	" " "	4002
108	Böhske, Kristjan	" " "	4003
109	Wirtus, Paul	" " "	4004
110	Koltšmidt, Nikolai	" " "	4005
111	Johanson, Jaan	" " "	4006
112	Sirt, Arthur (al-leimant)	" " "	4007
113	Pärt, Harry (al-leimant)	" " "	4008
114	Reinwaldt, Edwin (kapten)	" " "	4009
115	Haim, Johann	" " "	4010
116	Lannberg, Gustaw	" " "	4011
117	Greenbaum, Harald	" " "	4012
118	Weinberg, Georg	" " "	4013
119	Laiß, Albert	" " "	4014
120	Trithmann, Adolf	" " "	4015
121	Leithal, Valerius	" " "	4016
122	Teich, Alfons	" " "	4017
123	Mars, Arwert	" " "	4018
124	Lamberg, Ernst	" " "	4019
125	Stoff, Friedrich	" " "	4020
126	Luit, August	" " "	4021
127	Lambo, Edgar	" " "	4022
128	Sauga, Alexander	" " "	4023
129	Pääfute, Heinrich	" " "	4024
130	Reesenberg, Richard	" " "	4025
131	Markfort, Felix	" " "	4026
132	Boonmann, Arthur	" " "	4027
133	Kroon, Egon	" " "	4028
134	Purt, Efride	" " "	4029
135	Posta, Jaan	" " "	4030

Säijetouma nr. nr.	Sijiniimi ja eesnimi.	Wäeosu nimetus.	Tunnistuse nr. nr.
136	Kopli, Felix	L. N. Soomustrong nr. 2.	4031
137	Jubus, Arthur	L. N. Soomustrong nr. 3.	4032
138	Mänd, Oskar	" " "	4033
139	Beckel, Ernst	" " "	4034
140	Breibach, Karl	" " "	4035
141	Hilb rg, Hans	" " "	4036
142	Mullau, Georg	" " "	4037
143	Sunduf, Harald	" " "	4038
144	Bross, Eduard	" " "	4039
145	Russ, Juan	" " "	4040
146	Jakobson, Karl	" " "	4041
147	Sahe, Albert	" " "	4042
148	Roone, Arthur	" " "	4043
149	Gren, August	" " "	4044
150	Wäfirik, Adolf	" " "	4045
151	Osui, Oskar	" " "	4046
152	Nawit, Fernando	" " "	4047
153	Johanson, Wladimir	" " "	4048
154	Bontat, Alfred	" " "	4049
155	Rit, Alfred	" " "	4050
156	Sebhans, Woldeemar	" " "	4051
157	Käbi, Erich	" " "	4052
158	Heindrikson, Martin	" " "	4053
159	Marthjon, Erwin	" " "	4054
160	Steitschus, Wladimir	" " "	4055
161	Kutt, Anton	" " "	4056
162	Lipstot, Albert	" " "	4057
163	Neumann, Paul	" " "	4059
164	Lants, Ulrich	" " "	4060
165	Wahler, Alexander	" " "	4061
166	Dallon, Gerhard	" " "	4062
167	Saasfeldi, Felix	" " "	4063
168	Liff, Hans	" " "	4064
169	Turmann, Karl	" " "	4065
170	Westmann, Leo	" " "	4066
171	Sindeberg, Harald	" " "	4067
172	Grandberg, Ernst	" " "	4068
173	Roosmann, Helmuth	" " "	4069
174	Tamm, Moorits	" " "	4070
175	Wibellin, Roland	" " "	4071
176	Sime, Ernst	" " "	4072
177	Sime, Karl	" " "	4073
178	Er, Walter	" " "	4074
179	Wihlfelso, Adolf	" " "	4075
180	Wint, Peter	" " "	4076
181	Normann, Arnold	" " "	4077
182	Laukik, Madis	" " "	4078
183	Tanun, Karl	" " "	4079
184	Liff, Heino	" " "	4080
185	Unt, Karl	" " "	4081
186	Treial, Hugo	" " "	4082



Tärgelõu nr. nr.	Siinimi ja eesnimi.	Wäeosa nimetus.	Tunnistuse nr. nr.
238	Fitzberg, August (al-leitn.)	Wäljabatari nr. 9.	4135
239	Läänesaar, August	3. jalawäe polk.	4136
240	Sirt, Arthur (al-leitn.)	" "	4137
241	Melts, Meisei (lipnik)	" "	4138
242	Sprantsmann, Johann (lipnik)	" "	4139
243	Liinat, Mihkel (lipnik)	" "	4140
244	Salo, Arthur (leitnant)	" "	4141
245	Luit, Wolbemar (ohw. k. t.)	" "	4142
246	Nawit, Meisei	" "	4143
247	Nsu, Mart	" "	4144
248	Wolt, Mart	" "	4145
249	Peterson, Paul	" "	4146
250	Kirschberg, Aleksander	" "	4147
251	Kirschberg, Konstantin	" "	4148
252	Johanson, Peter	" "	4149
253	Rossmann, Herbert	" "	4150
254	Stamberg, Alfred	" "	4151
255	Tumikene, Wolbemar	" "	4152
256	Marinjon, Oswald	" "	4153
257	Raig, Ewald	" "	4154
258	Uritamm, Arthur	6. jalawäe polk.	4155
259	Muhu, Wladimir	" "	4156
260	Armulik, Ludwig	" "	4157
261	Sester, Hans	" "	4158
262	Müürisepp, August	" "	4159
263	Almart, Kristjan	" "	4160
264	Böhmus, Mihail	" "	4161
265	Madison Mihkel	" "	4162
266	Bedajas, Peter	" "	4163
267	Ugeiamm, Alfred	" "	4164
268	Jänes, Peter	" "	4165
269	Karlsberg, Karl	" "	4166
270	Kaswandit, Alfred	" "	4167
271	Kiwijat, Wiktor	" "	4168
272	Dis, Süri	7. jalawäe polk.	4169
273	Reinglas, Johannes (leitn.)	" "	4170
274	Hannibal, Johannes	" "	4171
275	Kast, Karl (al-kapten)	" "	4172
276	Sarm, Johannes	8. jalawäe polk.	4173
277	Rumm, Jaan	" "	4174
278	Prangel, Johannes	" "	4175
279	Mäsepp, Endel	" "	4176
280	Kuulberg, Theodor	" "	4177
281	Künstler, Alfred	" "	4178
282	Kast, Alfred	" "	4179
283	Rumma, Kusta	" "	4180
284	Zolt, Karl (al-kapten)	" "	4181
285	Presk, Aleksander (al-kapten)	" "	4182
286	Kerber, Karl (leitnant)	" "	4183
287	Schulbach, August	" "	4184
288	Blumberg, Felix	" "	4185

Sürijetorra nr. nr.	Siiginimi ja esunimi.	Wäcoja nimetus.	Lunnistufe nr. nr.
187	Buškama, Elmar	L. N. Soomusrong nr. 3.	4083
188	Kangur, Jaan	" " "	4084
189	Soarat, Felix	" " "	4085
190	Euglas, Aleksander	" " "	4086
191	Sengbuch, Johannes	" " "	4087
192	Len der, Erich	" " "	4088
193	Witte, Rudolf	" " "	4089
194	Wol, Johannes	" " "	4090
195	Lutah, Johannes	L. N. Soomusrong nr. 4.	4091
196	Saam, Eduard	" " "	4092
197	Tombert, Nikolai	" " "	4093
198	Bornmeister, Karl	" " "	4094
199	Kruskappu, Friedrich	" " "	4095
200	Wedler, Richard	" " "	4096
201	Bachmann, Nestor	" " "	4097
202	Rippar, Ewald	L. N. Soomusrong nr. 2.	4098
203	Tanne, Eduard	L. N. Soomusrong nr. 4.	4099
204	Kerschowitzsch, L. o	" " "	4100
205	Kawakivi, Romulus	" " "	4101
206	Wäerts, Arnold	" " "	4102
207	Kada, Roman	" " "	4103
208	Wismann, Ewald	" " "	4104
209	Leht, August	" " "	4105
210	Maasik, Jaan	L. N. Soomusrong nr. 6.	4106
211	Peet, Gustaw	Soomusr. div. inseneri osat.	4107
212	Matsen, Eduard	Soomusr. div. Side komando.	4108
213	Soots, August (lipnik)	S. N. Koolipildujate kurs.	4109
214	Rebane, Hans (laptin)	1. jalamäe polk.	4110
215	Krull, Leonhard (al-lapt.)	" " "	4111
216	Reichenbach, Alfred (leitn.)	" " "	4112
217	Jaks, Arnold (leitnant)	" " "	4113
218	Eritson, August (al-leitn.)	" " "	4114
219	Leinberg, Harald (lipnik)	" " "	4115
220	Krupp, Arnold	" " "	4116
221	Leht, Ferdinand	" " "	4117
222	Tario, Woldeemar	" " "	4118
223	Einbarn, Arnold	" " "	4119
224	Erit, August	2. jalamäe polk.	4120
225	Djalill, Johannes	" " "	4121
226	Säga, Bernhard	" " "	4122
227	Matteus, Arnold	" " "	4123
228	Perdau, Ewald	" " "	4124
229	Kort, Jüri	" " "	4125
230	Jull, August	" " "	4126
231	Luwile, Johann	" " "	4127
232	Pettai, Felix	Wäljabatari nr. 9.	4129
233	Ruster, Hans	" " "	4130
234	Posta, August	" " "	4131
235	Roormann, Bernhard	Wäljabatari nr. 10.	4132
236	Olas, Eduard (lipnik)	" " "	4133
237	Kiigberg, Paul	" " "	4134

Särjetorra nr. nr.	Ühignimi ja eesnimi.	Wäeosa nimetus.	Tunnistuse nr. nr
289	Selter, Karl	8. jalamäe polk	4186
290	Sint, Julius	" "	4187
291	Teeßow, Theodor	9. jalamäe polk	4188
292	Sonin, Johannes	" "	4189
293	Reimann, Theodor	" "	4190
294	Pürako, Hendrik	" "	4191
295	Flas, Anton	Scouts polk	4192
296	Brats, Leo	" "	4193
297	Trenhold, Traugot	" "	4194
298	Quit, Wictor	" "	4195
299	Born, Herbert	" "	4196
300	Hindot, Adam	" "	4197
301	Siren, Alfred	" "	4198
302	Pichen, Eduard	" "	4199
303	Wörberg, August	" "	4200
304	Enlmann, Konstantin	" "	4201
305	Reimann, Robert	" "	4202
306	Kaba, August	" "	4203
307	Pill, Mikkel	" "	4204
308	Murro, Hans	" "	4205
309	Orf, August	" "	4206
310	Roort, Theodor	" "	4207
311	Freiberg, Kurt	" "	4208
312	Busch, August	" "	4209
313	Lapp, Fritz	" "	4210
314	Gregor, Jüri	" "	4211
315	Ots, Johannes	" "	4212
316	Roort, Leonid	" "	4213
317	Laarmann, Otto	Safala partisanide polk	4214
318	Schults, Harald	" " "	4215
319	Kaelson, Alfred	" " "	4216
320	Köand, Alfred	" " "	4217
321	Saar, Anton	" " "	4218
322	Puutsa, Otto	Kuperjanowi partisanide polk	4219
323	Gläser, Andreas	" " "	4220
324	Pull, Alfred	" " "	4221
325	Tiff, Eduard	" " "	4222
326	Braatz, Aleksander	" " "	4223
327	Karlson, Johann	" " "	4224
328	Mauer, Ernst	" " "	4225
329	Kurre, Max (ohw. a. t.)	" " "	4226
330	Einild, Uudo (ohw. a. t.)	" " "	4227
331	Kuust, Aleksander	" " "	4228
332	Welmer, Elmar	" " "	4229
333	Findeisen, Leo	Balti bataljon	4230
334	Lingen, Ernst	" "	4231
335	Kleinhoff, Herbert	" "	4232
336	Bernhoff, Felix	" "	4233
337	Lingen, Karl	" "	4234
338	Lingen, Walter	" "	4235
339	Weimarn, Bruno	" "	4236

Sõjetoim nr. nr.	Siinimi ja eesnimi.	Wäeosa nimetus.	Lünnistuse nr. nr.
340	Weis, Helmut	Balti bataljon.	4237
341	Tomson, Woldemar	" "	4238
342	Simers, Eric	" "	4239
343	Norman, Gerhard	" "	4240
344	Tilling, Heino	" "	4241
345	Masing, Ehedor	" "	4242
346	Fischmann, Werner	" "	4243
347	Boening, Kurt	" "	4244
348	Thomson, Erhard	" "	4245
349	Sawari, Erich	" "	4246
350	Hertel, Ernst	" "	4247
351	Wagner, Johannes	" "	4248
352	Jose, Müdiger	" "	4249
353	Nissen, Arne	" "	4250
354	Bistohilors, Adolf	" "	4251
355	Martens, Harry	" "	4252
356	Howen, Nikolai	" "	4253
357	Holtfreiter, Hans	" "	4254
358	Hagemann, Harald	" "	4255
359	Gnadeberg, Wolfgang	" "	4256
360	Gernhardt, Beeter	" "	4257
361	Deflau, Herbert	" "	4258
362	Behr, Nikolai	" "	4259
363	Greinert, Bernhard	" "	4260
364	Nisior, Arno	" "	4261
365	Erdell, Erich	" "	4262
366	Jürgenson, Johannes	" "	4263
367	Ebber, Arnold	Tartu koolikõpilaste bataljon.	4264
368	Ebber, Arne	" " "	4265
369	Eiche, Julius	" " "	4266
370	Balockson, Elmar	" " "	4267
371	Kaudsepp, Richard	" " "	4268
372	Hillmann, August	" " "	4269
373	Sittkwall, Karl	" " "	4270
374	Juul, Karl	" " "	4271
375	Henning, Edlar	" " "	4272
376	Juul, Oskar	" " "	4273
377	Wizler, Woldemar	" " "	4274
378	Lüüs, Alfred	" " "	4275
379	Manit, Hugo	" " "	4276
380	Maisen, Gustaw	" " "	4277
381	Bank, Rudolf	" " "	4278
382	Bragi, Friedrich	" " "	4279
383	Bagi, Nikolai	" " "	4280
384	Tigane, Otto	" " "	4281
385	Uker, Ferdinand	" " "	4282
386	Waher, August	" " "	4283
387	Weeber, August	" " "	4284
388	Weidenberg, Felix	" " "	4285
389	Weste, Richard	" " "	4286
390	Berge, August	" " "	4287

Särjeforra nr. nr.	Liiginimi ja eesnimi.	Wäeosa nimeetus.	Tunnistuse nr. nr.
391	Lepp, Alfred	Tartu kooliõpilaste bataljon	4288
392	Piibert, Paul	" " "	4289
393	Lätti, Alfred	" " "	4290
394	Kuusi, Jaan	" " "	4291
395	Keiljan, Jaan	" " "	4292
396	Saks, August	" " "	4293
397	Sitt, Elmar	" " "	4294
398	Teber, Arthur	" " "	4295
399	Rond, Julius	" " "	4296
400	Köim, Aleksander	" " "	4297
401	Kurwits, Johannes	" " "	4298
402	Kolberg, Karl	" " "	4299
403	Orro, Hugo	" " "	4300
404	Waldemann, Eduard	" " "	4302
405	Koff, Arthur	" " "	4303
406	Bachmann, Woldemar	" " "	4304
407	Limberg, Erwin	" " "	4305
408	Fint, Aleksander	" " "	4306
409	Ploom, Woldemar	" " "	4307
410	Kiterpill, Hugo	" " "	4308
411	Saag, Johannes	" " "	4309
412	Sprent, Arthur	" " "	4310
413	Kehrberg, Julius	" " "	4311
414	Jurup, Georg	" " "	4312
415	Musen, Erih	" " "	4313
416	Waldmann, Eduard	" " "	4314
417	Tehwan, Olew	" " "	4315
418	Vellep, Rudolf	" " "	4316
419	Weste, Arkadius	" " "	4317
420	Japp, Johannes	" " "	4318
421	Linnamägi, Ferdinand	" " "	4319
422	Kitweel, Hans (lipnik)	7. piiriküti bataljon	4320
423	Reiberk, Arthur	8. " " "	4321
424	Siimer, Eduard	" " "	4322
425	Ki. Jemam, Eduard	" " "	4323
426	Gengelbach, Walter	1. ratsa polk	4324
427	Harjalas, Mikkel	" " "	4325
428	Jaska, Jaan	2. " " "	4326
429	Tirmana, Jaan	" " "	4327
430	Leibach, Johannes	" " "	4328
431	Wänmit, Hermann	" " "	4329
432	Anilane, Ernst	" " "	4330
433	Kiivõs, Johannes	2. suurüksimäe polk	4331
434	Lüif, Hans	" " "	4332
435	Pommer, Hermann	7. jalawäe polk	4333
436	Pommer, Oskar	" " "	4334
437	Lehtmets, Walfried	" " "	4335
438	Salum, August	" " "	4336
439	Karik, Paul	" " "	4337
440	Kurt, Peeter	" " "	4338
441	Hindow, Nikolai	" " "	4339
442	Perillus, Eduard	7. jalawäe polk	4340

Järjekorra nr. nr.	Sügnimi ja eesnimi'	Wäeosa nimetus.	Tunnistuse nr. nr.
443	Eicholis, Andreas	" " "	4341
444	Leets, Georg (al-lapten)	2. Suurtüliwäe polk	4342
445	Hellat, Wambola (iipn.)	" " "	4343
446	Miller, Hans (al-lapt.)	" " "	4344
447	Asfor, Albert (al-lapten)	" " "	4345
448	Palu, Oskar (al-lapt.)	Wäljabatarei nr. 1.	4346
449	Abiline, Karl	" " 7.	4347
450	Lübert, Kristjan	" " "	4348
451	Kuus, Hans	" " 8.	4349
452	Uustalo, Daniel (leitnant)	2. R. R. Suurtüliwäe div.	4350
453	Koth, Smant	2. Diviisi komandand. kom.	4351
454	Leis, August	2. Div. Tagawara bataljon	4352
455	Tols, Arnold	S. W. Käsiõjariistade osak.	
456		Käsiõjariistade labu	4353
	Wleier, Woldemar	Merewäe Etipasch	4354
457	Esilon, Gustaw	Merewäe	4355
458	Andreson, Arthur	Merewäe desšant bataljon	4356
459	Metusalem, Bernhard	" " "	4357
460	Feg, Johannes	" " "	4358
461	Grünberg, Alfred	" " "	4359
462	Nam, Arnold	" " "	4360
463	Ilwes, Pieter	4. Kohalik part	4361
464	Martinson, Wasili	" " "	4362
465	Müllmann, Ernst	Insererwäe malitus	4363
466	Eller, Herbert	Insereri bataljon	4364
467	Anderson, Heinrich	Kuresaare Sõjawäe sanat.	4365
468	Matt, Leopold	Wõru maak., Riiuse-liit	4366

## Nr 707.

Tallinnas, 24. juulil 1920. a.

Minu päewakäsu nr. 311 § 5 munita järgmiselt:

Sõjawäe Ringkonna Kohus määras 24. märtsil j. a. 4-da jalawäe polgu lipnik Aieshan-der Eugenberglile S. M. S. § 229 jao 2. järele üks tuu arestit pearwahis S. M. S. § 229 jao 3. järele kroonu lahju fiske nõuda Eugenberglilt üks tuhat seitsejada seitseküm-  
mend üks marta (2772 ja 96 penni).

Diskus üks seadusliku jõusse 26. märtsil 1920. a.

Märkus: Aratiri S. Ringkonna Kohu otsusest 26. 3. 20.

Rindralstaabi Rindral Major Parfa.

Sõjaministri eest.

# Sõjaministri Päewatäsu d.

Nr. 712.

Tallinnas, 24. juulil 1920. a.

Sõjawäe Ringkonna lohtu liige alamkapten Theodor Nõuk on Wabariigi Walitsuse otsuse põhjal 6-st juulist f. a. Eesti-Wene rohulepingus ettenähtud sõjaliste tagatiste komisjoni liikmeks nimetud.

Märkus: Wabariigi Walitsuse asjade walitseja wahetiri nr. 4598, 8. 7. 20. a.

Nr. 713.

Tallinnas, 24. juulil 1920. a.

Sõja Ringkonna lohtu uurija Ernst Sürmann wabastatse demobilisatsioonil puhul tege-  
litust sõjawäe teenistusest ja arwatakse tagawara wälte, 10-st juulist f. a. arwates.

Märkus: Sürmann'i raport.

Nr. 714.

Tallinnas, 24. juulil 1920 a.

1-st Tallinna sõjawäe haigemajast f. ametniku asetäitja Eduard Toffer komandeeritakse  
Sõjawäe Intendandi käsutada, 25-st juunist f. a. arwates.

Märkus: Sõjawäe Intendandi wahetiri nr. 4776, 16. 7. 20. a.

Nr. 715.

Tallinnas, 24. juulil 1920. a.

Kwalkan 2-se jalawäe polgu ülema ajutisele kohustetäitjale kapten Eduard Liibus'ele  
walju noomituse selle eest, et tema alamleitnant Kalmus'ele, keda Korraldus-Walitsusse tee-  
nistusest wabastamiseks komandeeris, tunnistuse wälja andis selles, et Kalmus'el polguga  
igasugune majandusline wahetord likwibeeritud on, kuna aga temal riiete õblemise ja mõned  
muud rahad põlgust saamata olid.

Tarwitam juhtumist kättele wäeosade ülematele meelde tuletada, et nad ametlike dolu-  
mentide üleülbse ja wabastamise dokumentide eraldi mitte ainult moodu pärast alla ei kirjutaks,  
waib ka waerwaks wõtaks neid kontroleerida.

Sarnaste wäärnähtuste kordumisel saan waljusti karistama.

## Nr. 716.

Tallinnas, 24. juulil 1920. a.

Vabaduse Riigi nõukoguist lahkunud liigete asemele nimetan järgmised uued liikmed:

Nr.	Nutraad, ees- ja perekonna nimi, wäeosa ja kelle poolt määratud.	Kelle asemele.	Mis ajast arvates.	Muudatuse põhjus.
1	Leitnant Hans Tammi, 5. jalawäe polk. 2. diviisist 3. diviisist eest.	Alamleitnandi Helm. Foelsh'i	14. juulist f. a.	Tarvitus alamleitnandi Foelsh'i järele omas wäeosas, wormeerimise puhul.
2	Alamkapten Johannes Uusfalam, 4. jal. polk. 1. diviisist poolt.	Alamkapten Joh. Kemmeli	7. juulist f. a.	Alamkapteni Kemmeli aresteerimine.
3	Van. alamohvitser Herbert Rauge, 9. jal. polk. 1. diviis. merejõudude esitajana.	Weltmeebel Ditto Fromholb'i	18. juulist f. a.	S. L. „Dembit'u“ merele sõit.

Märkus: Vabaduse Riigi nõukogu esimehe raport nr. 207, 21. 7. 20. a.

## Nr. 717.

Tallinnas, 24. juulil 1920. a.

Minu päewakäsu nr. 254 osalliseks muutmiseks käsen punkt 2-ses nimetud raharaamatud saata sõjaväe arhiivi, minu päewakäsus nr. 129, 15-st aprillist f. a. ettenähtud korras.

Siendus: Sõjaväe Peakontrollööri wahelkiri nr. 711, 3974.

Kindralstaabi Kindral-Major **Sarta.**

Sõjainiistri eest.



# Sõjamineistri Päewakäesud.

Nr. 718.

Tallinnas, 26. juulil 1920 a.

Minu Sõja Ringkonna Kõrge alla Tartu maakonna Wõtlivere walla liikme Otto Jakob p. Tomberg'i ja Wiljandi maakonna Tarwastu walla liikme Fromhold Hansu p. Mirka't neid süüdistates S. M. S. § 192 ja Kjutise Walitsuse määruse 25. märtsist 1919. a. § 18 ja 19 p. 8 põhjal.

Nr. 719.

Tallinnas, 27. juulil 1920 a.

Kõigile posti-telegrafi ametnikulede, kes sõjawäes oma erialal teenivad, anda, peale palga, maksuta sõjawäelase paiol ja varustus.

See korraldus lugeda maksimal Wabaduse Sõja algusest.

Nr. 720.

Tallinnas, 27. juulil 1920 a.

1-se Diviisi telegrafi jaos teenis III. järgu kiirbõtaja ametnik Johannes Schoberg määratakse teenistusse Kindralstaabi Walitsuse Sõja Kesktelegrafi jaama sellesama järgu kiirbõtajaks juulsi aparadi peale, 16-st juulist f. a.

Diendus: Operatiiv Staabi päewakäsi 12. 1. 19. a. nr. 4 § 3 ja Kindralstaabi Sidede osakonna ülema raport 23. 7. 1920. a. nr. 3877.

Nr. 721.

Tallinnas, 27. juulil 1920 a.

Kindralstaabi Walitsuse Sõja Kesktelegrafi jaamas teenis 3. järgu kiirbõtaja juulsi aparadi peal posti-telegrafi ametnik Johannes Schoberg wabastakse demobilisatsioonil puhul tegelikult sõjawäe teenistusest ja arwatakse tagawara wälte, 23-st juulist f. a. arwates.

Diendus: Minu päewakäsi 27-st juulist f. a. nr. 720. ja Kindralstaabi Walitsuse Sidede osakonna ülema raport 23. 7. 20. a. nr. 3877.

Nr. 722.

Tallinnas, 27. juulil 1920 a.

Wabariigi Walitsus otsustas 23. juulil f. a. wabastada Sõjawäe teenistusest sõjawäelased, kes 1897 a. sündinud, wabastamise tähtpäewaks 10. augusti f. a. määrates

Wabastamise juures wõtta juhtnõuiks minu päewakäsi nr 21, 10. weebruarist f. a.

Diendus: Wabariigi Walitsuse koosoleku protokoll 102 p. 2.

Kindralstaabi Kindral-Major Karla.  
Sõjamineistri eest.

Sõjawäe trükituba.

720

# Sõjainistri Päewakäskud.

**№ 728.**

Tallinnas, 27. juulil 1920 a.

Sõja lõpuga käsen ühelordsete abirahade andmise lõpetada, ühtlasi maksumise-  
taks lugeda minu päewakäsku 29. septembrist 1919 a. nr. 58 ja Ülemjuhataja  
päewakäsku 28. webruarist 1919 a. nr. 83 § 1.

---

**№ 729.**

Tallinnas, 27. juulil 1920. a.

Meistritele, kes sõjawäe töökodades erafikutena teenivad, luban maksta palga-  
wabariigi Walitsuse poolt 30. märtsist f. a. kinnitud ülekõrgete palgamäärade (R.  
L. nr. 61/62 grupe XIII tehnikud) järel, kus juures ülemmääraks võtta 1470 ml.  
ja alamääraks 1120 ml. kuus 1. märtsist f. a. alates.

---

**№ 730.**

Tallinnas, 27. juulil 1920. a.

Kwaldan käsitamiseks Wabariigi Walitsuse poolt 25. juulil f. a. vastumõetud  
määruse halastaja õdedele korteri, kütte, walgustuse ja söögiteemise puude raha maks-  
mise kohta (R. L. 97/98)

Halastajad õed, kes sõjawäe haigemajade poolt kõigest korterit natuuras ei saa,  
saavad korteri, kütte, walgustuse ja söögiteemise puude raha poolest määras, kui see  
ohwitseridele, arstideel ja sw. ametnikudele wabariigi walitsuse ajutise määruse põhjal  
(„Kiigi Teataja“ nr. 40) sünnib.

See määrus astub jõusse 1. juunist 1920 a. arwates.

Peaminister : **J. Lõnisson.**

Sõjainistri eest l. m. **Larka.**

W. w. asjade walitseja : **R. Terras.**

Rindralstaabi Rindral-Major **Larka.**

Sõjainistri eest.

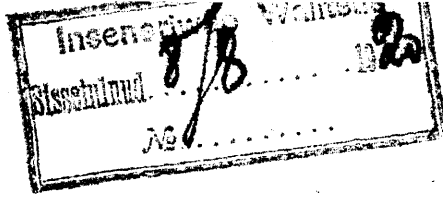

# Sõjainistri Päewakäst.

**Nr. 730-a.**

Tallinnas, 27. juunil 1920 a.

Arwaldan täitmiseks Wabariigi Walitsuse poolt 18. juunil 1920 a. kinnitatud (Mutawa Kogu poolt wastuwoetud Seaduse põhjal 26. märtsil s. a.) Sõjawäe ja merewäe juhtide, ametnikude ja teenijate palgamäärad (R. T. Nr. 97/98).

L i s a: Sõjainistri päewakäst nr. 730-a.

Kindralstaabi Kindral-Major **Barla.**  
Sõjainistri eest.

Wabariigi walitsuse poolt 18. juunil 1920 a. kinnitatud (Njutawa Kogu poolt wastuwõetud seaduse põhjal 26. märtsil j. a.)

**Sõjawäe juhtide, ametnikkude ja teenijate palgamäärad**

Sõjajõu nr. nr.	Sõjawäe juhtide, ametnikkude ja teenijate jaotus.	Kuu pöhipalk.
1	Sõjainiister, sõjawägede ülemjuhataja — iseenalaste walitsuse määruste järele:	
2	Sõjainiistri abi . . . . .	4.500
3	Sõjawäe ja ülemjuhataja staabi ülemarst, diwiisi ülem, sw. ringkonna ülem, warustuse ülem . . . . .	4.000
4	Rindralstaabi ülem, sw. terwishoiuwalitsuse ülem, sõjawäe prokuröör, sõjawäe ringkonnakohtu eesistuja . . . . .	3.500
5	Wabariigi kaitseülem, korralduswalitsuse ülem, diwiisi ülemarst, ringkonna ülemarst, warustuseülemarst, sõjainiisteeriumi juriskonsult — ühtlasi kodifikatsiooniosakonna ülem, sõjawäe prokuröör abi . . . . .	3.000
6	Diwiisi staabi ülem, sw. ringkonna staabi ülem, kästudetäitja staabi ohwitser sõjainiistri juures, sõjakooli ülem, sw. terwishoiuwalitsuse ülemarst, sõjawäekonfultant, sõjawäe ringkonnakohtu alaline liige, sõjawäe ringkonnakohtu urija . . . . .	2.500
7	Polgu ülem, wabariigi kaitseülemarst, sõjawäe tehnikiste kursuste ülem, haigemaja ülemarst (üle 500 woodi), sw. terwishoiu walitsuse terwishoiu ja statistika-osakonna ülem, alamohwitseride kooli ülem (kelle alla ka majandusjaoskond kuulub), sõjawäe staabi kantselei ülem, sõjawäe warustuswalitsuse intendanturari, tehnika-, ehituse- ja korteri, sõjariistade kantselei ja raha-, arwe- ja mere-asjanduse-osakondade ülemarst, asjade walitseja, sõjainiist. juriskonsult ja kodifikatsiooniosakonna ülemarst, ülemloomaarsti abi, diwiisi arst, topograafia osakonna ülem . . . . .	2.100
8	Üksiku pataljoni ülem, diwisjoni ülem, polguülemarst, osakonna ülem, Tallinna linna komandant, diwiisi loomaarst, spordikursuste ülem, diwiisi intendant, alamohwitseride kooli ülem, soomusrongi ülem, kästudetäitja staabi ohwitser, sw. war. wal. tehnika-osakonna töökoja ülem, sanatooriumi ülemarst, külgehallawate haiguste wastu wõitlema lennufalga wanemarst, haigemaja ülemarst (alla 500 woodi), hobuste tagawara ja laatsareti ülem . . . . .	1.960
9	Pataljoni ülem, üksiku pataljoni ülemarst, diwisjoni ülemarst, soomusautode kolonne ülem, soomusrongi suurülemarst inspektor, Harju ja Tartu maakonna rahwawäe- ja kaitseülemarst, soomusrongi komandant, tehnikiste kursuste ülemarst, diwiisi inspektor, sõjakooli klassi inspektor, sõjakooli mereklassi ülem wanemarst ja wanem loomaarst, wanem ordinaator, diwiisi loomalaatsareti ülem, haigemaja konsultant, sw. war. wal. tehnika-osakonna töökoja juhataja ja üleminspektor, lennuroodu ülem, p. 6 tähendatud osakondade ülemarstid ja nende osakondade jaoskondade ülemarstid . . . . .	1.820
9	Soomusrongi ülemarst, soomusautode kolonne ülemarst, Tallinna linna komandandi abi, sõjainiistri wanem adjutant, soomusrongide diwiisi kuulipildujate kursuste ülem, sõjakooli alalised lektorid, tehnikiste kursuste tehnilised juhatajad, Narwa linna komandant, wangilaagri ülem, hobuste tagawara ja laatsareti ülemarst, p. 7 tähendatud osakondade ülemarstid ja nende osakondade	

- 10 jaoskondade ülemad, arst ja loomaarst väeosas (tus üks arst), maakonna rahvaväe ja kaitseliidu ülem, inseneer-ehituslööbe juht, tehnilise komitee alaline liige, majanduse ülem polgus, diviisioonis, ühiskondliku pataljoni ja ratsapolgu ülema abi majanduse-jaoskonnas, haigemaja majanduse ülem (üle 500 woodi), kehtapteeni ladu ülem, sw. war. wal. tehnikka-osalonna juhataja abi, sõjariistade osakonna laboratooriumi juhataja, keemia eriteadlane (kõrgema haridusega), käsitudetäitja arst ja loomaarst, lennuroodu ülema abi, mereasjanduse-osalonna spetsialistid-inseneerid . . . . . 1.680
- 10 Tankide pataljoni tehnilise jaoskonna ülema abi, lennuroodu tehnikka- ja õpejaoskonna ülemad, tehniliste kursuste õpe-töökodade ülemad, kingisepa- ja sadulsepa ja riiete töökodade ülemad, ühiskondliku roodu ülem, patareid ülem, sõjatooli ja alamohwitseride kooli roodu ülemad, sõjaväe ehitaja Poola-, Läti-, Leedu- ja Soomemaal, lennuroodu tehnikabüroo juhataja, soomusautode kolonne ja tankide pataljoni rühma ülemad, mereennu salga ülem, tankide pataljoni instruktor, muusikatooride inspektor, diviisi inseneeri abi, soomusrongi komandandi abi. . . . . 1.575
- 11 Roodu ülem, eskadroni ülem, õpekomando ülem, tanki ülem, sõjaväe staabi komendant, soomusauto ülem, Narva linna komandandi abi, spordikursuste ülema abi, spordikursuste tehnilised juhatajad ja lektorid, kehtvalitsuse ladu (bassise) ülem ehk walitseja, sõjaväe ringkonnakohtu ja sõjaväe prokurööri sekretäär, kohtu-ameti kandidaat, sõjatooli mereklassi ülema abi, lendur-instruktor, sõjamuuseumi arhiivi hoidja, maakonna rahvaväe ja kaitseliidu ülema abi, Toompea loosi komendant, noorem ordinaator, noorem arst ja loomaarst, reserve-arst ja loomaarst, desinfectatsioon-falgaulem, kaitseleit ülem, wanem käsitudetäitja ohwitser ja ametnik, wanem raamatupidaja (tus rohkem kui üks) jaoskonna ülema abi, sõjaväe mereasjanduse joonestuse büroo ülem. . . . . 1.470
- 12 Põntonpargi ülem, 1-se järgu jaama komendant, mereennu ja raate wälja sõdetelegrafi jaamade ülemad, kingisepa- ja sadulsepa ja riiete töökodade ülemate abid, lennuroodu töökoda ülema abi, kehtvalitsuste ladude (bassise) ülemate abid, majanduse ülem väeosas ja asutustes iseseiswa majandusega, töösalgad ülem, „Sõduri“ toimetaja, kodifikatsiooni osakonna sekretäär ja redaktor, lendur-ohwitser, wanem sõjariistade ülewaataja, wangilaagri ülemate abid, õpetaja ja preester, wäeosa abjudant, diviisi staabi inspektori ja operatiiv-abjudant, asjaajaja ja laekahoidja ühiskondliku pataljoni ja diviisioonis, wanem asjaajaja kehtvalitsuses, wanem tehniker, wanem pyrotehniker, wanem keemik, wanem laborant, diviisi kohtujaoskonna ülem, tööroodu ülem, haigemaja aptegi juhataja, kehtapteeni ladu Narwa osakonnajuhataja . . . . . 1.365
- 13 Raudtee roodu rongi ülem, kaitseliidu jaoskonnaulem, sõjatooli rühma ülem, komando ülem, töösalgad talgu ülem, woori ülem, põntonpargi ülema abi, 2-se järgu jaama komendant, igasugu komandandid, lennu-, radio- ja telegrafi jaamade ülemad, lennuroodu ehituse aerodroomi ülem, abjudant, wanem rea ohwitser, kursuste ohwitser, sõjatooli instruktor pommis-, miini- ja kvalipilduja asjaanduses, soomusrongide tehnikka-jaoskonna juhataja, töökoda ülem, laduülem ehk walitseja, raamatupidaja, sõjaväe prokuröör ja ringkonnakohtu sekretääri abi, teadete kogumise punkti ülem, kindralstaabi walitsuse liitumise-punkti ülem, postitelegraafi-telefoni kontroll-punkti ülem, wanem mehhaanik, sõdetele-

14	graafi kursuste lektor, radio tehniline juht, sõjaväe topograaf, sõjamuuseumi ja arhiivi hoidja abi, teeduwiljaaia walitseja, soomusrongide diwiisi teadeteohvitser, toll, lennuroodu waatleja, kindralstaabi walitsuse raamatukogu hoidja, inseneeri-pataljoni telegrafi jao ülem, ase-artist	1.260
14	Noorem reaohwitser, adjutandi abi, komandoülema abi, komandandi abi, sõjakooli raskarühma ülema abi, noorem käsklusetäitja ohwitser ja ametnik, majanduse-ülema abi, asjaajaja lektwalitsuses ja wäeosades ja asutustes iseseiswa majandusega, orkestrijuht, joonestaja konstruktor, sekretäär, raudtee-kontrollkomando kontrollöör, loomaterwishoiu-osakonna hobuserautamise instruktor, trükitööde kontrollöör, postitoleograafi ja telefoni kontrollöör, „Sõduri“ korrektor-ekspediitor, karjavalitseja, soomusrutode ja autogarafi-ülem, laekahoidja walitsustes ja asutustes, kortermeister polgus, üksikus pataljonis ja diwisjonis, diwiisi leitwalitsuse ülem, wooriülema abi, tööroodu ülema abi, haigemaja apteegi juhataja abi, lektapeegi labu farmazöit, röntgenoloog, raamatupidaja abi.	1.190
15	Töösalga talgu rühmaülem, töökoja ülema abi, labuülema eht walitseja abi, asjaajaja reaosjanduses, wäeosa lohtu-asjaajaja, instruktorid tehnilistel kursustel ja inseneeri pataljonis, noorem tehnik, noorem pürotehnik, noorem mehanik, noorem leemik, R. L. maakonna spordiinstruktor, kindralstaabi walitsuse raamatukogu hoidja abi, f. lekttelefonit jaama ülem, sfinkograaf-fotograaf, grammeeria, teadeteleloomuise osakonna alalise punkti ülema abi, labu ülewaataja, kortermeister, sõjariistade ülewaataja, kwiitriikija-masina-meister, referw-farmazöit . . . . .	1.120
16	Kaitseleitudu jaostonna ülema abi, asjaajaja abi, fookit (klassi) meditsiin ja weterinäär-walster üliõpilane meditsiin ja weterinäär, registreeraator, kwiitriikija masinameistri abi . . . . .	1.050
17	Halastaja öde ja finise tähe öde . . . . .	9.80
18	Sinise tähe öde-sanitar . . . . .	9.10

**Märkusid:** 1) Nendes palgamäärades ettenähtud põhipalladele arwatakse juure riigiteenijatega ühisel määral ja aegabest wastaw elukalliduse lisa; peale selle saawad sõjawäelased ilma hinnata toiduaineid ja riidewarustust rahwawäelastega ühesugustel alustel ning korteri, kütte ja walgustuse warustust isikualiste wabariigi walitsuse poolt kinnitatud määruste järele.

2) Ohwitseri asetäitja wõib p. p. 12—16 ettenähtud lohtadele määratud saada ja saab palka loha järele, mahaarwates 100 ml. wastawa astme tegelikust summast; ametniku asetäitja saab palka loha järele, mahaarwates 100 marla wastawa astme tegelikust summast.

3) Kõik sõjaväes teenivad eraisikud, kes mitteleostseisudes ettenähtud ohwitseride ja ametnikkude lohtadel ei teeni, saawad palka ja raha ning natuura palgalisafid siwitilafutustes teeniwate riigiteenijatega ühesugustel alustel 1. märtsist 1920 a. arwates.

4) Kässolewad palgamäärad hakkawad maksma 1. märtsist 1920 a., ühes sellega loatab wabariigi walitsuse poolt 30. märtsil 1920 a. wastuwõetud määrus ohwitseride, sõjawäeametnikkude ja arstide palga tösmise asjus 80% wõrra oma maksuse.

5) Peale 1. märtsit 1920 a. kuni käesolewate palgamäärade kinnitamiseni sõjawäeteenistusest wabastatud ohwitseride, arstide, ametnikkude ja eraisikute lohta kässolewad palgamäärad makswad el ole.

6) Kuni 1. augustini 1920 a. liitwibeeritawatel ja ümbermoodusitawatel

kohtadel teenijatele maistaffe palga 1. märtsist 1920 a. kohtade järele, kuhu nad uute koossejude järele kuuluvad; neile, kelle ameti uimetused käesolevates palgamäärades ette pole nähtud ja kes likvideerimise eel ümbermuudustamise puhul ilma kohtadeta jäävad ja selle istiku teenistusest wabanewad, määrab sõjaminister, 1. märtsist 1920 a. kuni teenistusest wabastamiseni, ametitele wastawad palganormid kindlaks.

7) Koossejude kottuseadmise ja nende laienduste puhul tarwitusele wõetawate uute ametite palgamäärade kindlaksmääramise, käesolewate palgamäärade piires, läeb sõjaministri wõimupäiri.

Peaminister: J. Tõnisson.

Sõjaministri eest: L.-m. Parla.

Asjade walitseja R. Terras.

Wabariigi walitsuse poolt 18. juunil 1920 a. kiinitatud (Mullawa Wogu poolt wastuwoetud seaduse põhjal 26. märtsist s. a.)

**merewäe juhtide, ametnikkude ja teenijate palgamäärad.**

Sõjetoora nr. nr.	Merewäe juhtide, ametnikkude ja teenijate jaotus.	Suu põhipalk.
1		
2	Merejõudude juhataja . . . . .	4.000
3		
4		
5	Merejõudude juhataja staabi ülem, Lääne mere laewastiku divisjoni ülem, merekindluste ülem, sadamatehaste ülem . . . . .	2.500
6	Traalerite laewastiku divisjoni ülem, hüdrograafia osakonna ülem, merekindluste rühmitse osakonna ülem, sadamatehaste ülem ja wäliabi.	2.100
7	Peipsi laewastiku divisjoni ülem, 2. kateg. sõjalaewa komander, Väike saare ja Nõrga saare komandindid, merejõudude juhataja staabi ülem abi, merekindluste ülem abi, laewastiku wanem suurüksiohwitser, laewastiku wanem inseneer-mehaanik, laewastiku wanem navigatsiooniohwitser, laewastiku wanem miiniohwitser, merejõudude wanem arst, laewastiku wanem laewachituse inseneer, merejõudude juhataja staabi koosseisur osakonna ülem, merejõudude juhataja staabi sidade-osakonna ülem, piirivalwe laewastiku ja ujuwate abinõude osakonna ülem (inseneer), sadamatehaste ülem ja noorem abi, osakonna ülem sadamatehastes	1.960
8	Merewäe ekipaazi komander, 2. kateg. sõjalaewa wanem ohwitser, 3. kateg. sõjalaewastiku divisjoni ülem abi, merekindl. 12" 4" suurt. soojus- ja patareid komander, 2. kateg. nafta kateel ja turbiin-masinatega sõjalaewa wanem inseneer-mehaanik, hüdrograafia osakonna astronoom-geodeesist, wanem arst	1.820
9	3. kateg. sõjalaewa komander, merewäe ekipaazi komanderi abi, 2. kateg. sõjalaewa wanem suurüksiohwitser, laewastiku wanem inseneer-mehaanik abi, 2. kateg. nafta kateel ja turbiin-masinatega sõjalaewa ruumi inseneer-mehaanik, 2. kateg. süle lütkega ja silinder-masinatega sõjalaewa wanem inseneer-mehaanik, Peipsi laewastiku divisjoni wanem inseneer-mehaanik, traalerite laewastiku divisjoni wanem inseneer-mehaanik, hüdrograafia osakonna inseneer-mehaanikoptik, 3. kateg. sõjalaewastiku divisjoni navigatsiooniohwitser, 2. kateg. sõjalaewa wanem navigatsiooniohwitser, 2. kateg. sõjalaewa wanem miiniohwitser, 3. kateg. laewastiku divisjoni wanem miiniohwitser, laewastiku wanem raadio ohwitser, rannapatareid inseneer-elektrik, traalerite divis-	

	<p>joni majanduseilem, merewäe ekipaži majanduseilem, Maitsaare ja Regna merelindluste majanduseilemad, piirivalwe ujuwate abinõude ülema Merwa-Jõesuus, merelindluste ehitusosakonna ülema abi (inseneer), merewäeasutuste osakondade ülemate abid (mitteinjenerid), merejõudude juhataja staabi juriskonsult, merewäe asutuste jaoskondade ülemad, hüdrograafia osakonna asirandoom-geodefisti assistent, hüdropraafia osakonna topogr. töõde juhataja, hüdrograafia osakonna hüdrograafia töõde juhataja, wäeosa ja sõjalaewa arst (kus ainult üks arst)</p>	1.680
10	3. kateg. laewastiku diwisiõni suurt. ohwitser, merelindl. 12" patareide soomustorni komander, 2. kateg. nafta katel- ja turbiin-mašinatega sõjalaewa katelde inseneer-mehaanik, 2. kateg. süte küttega ja tsilinder mašinatega sõjalaewa ruumi inseneer-mehaanik, 3. kateg. sõjalaew-wanem inseneer-mehaanik	1.575
11	4. kateg. sõjalaewa komander, 3. kateg. sõjalaewa wanem ohwitser, merelindl. 9,2" patarei komander, merelindl. 6" patarei komander, merelindl. 120 m/m patarei komander, 2. kateg. süte küttega ja tsilinder-mašinatega sõjalaewa katelde inseneer-mehaanik, 3. kateg. sõjalaewa wanem mehaanik, traalerte laewastiku diwisiõni noorem inseneer-mehaanik, noorem arst, laewastiku diwisiõni raadio ohwitser, 2. kateg. sõjalaewa rewident, merewäe kaldaosade roodu ülema, merewäe ekipaži õpetamando ülema, merewäeasutuste jaoskondade ülemate abid, wanem käskudekättija ohwitser ja ametnik, kantsleeri ülema, wanem raamatupidaja (kus rohkem kui üks), sadamatehaste elektri kettjaama ja tollide töõkondade ülemad	1.470
12	2. kateg. sõjalaewa noorem suurtükkohtiwitser, 3. kateg. sõjal. wanem suurtükkohtiwitser, 2. kateg. sõjal. noorem navigatsioonihwitser, 2. kateg. sõjal. noorem miinohwitser, 3. kateg. sõjal. miinohwitser, 3. kateg. laewastiku diwisiõni noorem miinohwitser, Suuropi merelindluste majanduseilem, abjutandid wäeosades, 2. kateg. sõjal. roodukomanderid, abjutant merejõudude juhataja juures, merejõudude juhataja staabi komendant, asutuste ja staabide kantsleerilemate abid, hüdrograafia osakonna hüdrograafid, hüdrograafia osakonna meretopograafid, merewäe kaldaosade ja asutuste asjaajajad, merewäe kaldaosade ja asutuste laelahooldjad, sadamatehaste töõkondade ülemad, sadamatehaste dokkide ülema	1.365
13	3. kateg. sõjal. noorem mehanik, 4. kateg. sõjal. mehaanik, rannapatareide wanemad mehanikud, rannapatareide wanem. elektro-tehnikud, wanem tehnikonstruktõr, fide-osakonna wanem telefoni tehnik, piirivalwe ujuwate abinõude töõkoja ülema, 3. kateg. sõjal. rewident, wanem reaohwitser, abjutant, fideohwitser, 2. kateg. sõjal. wahitülema, merewäe suurtüki tagaw. pargi komendant, raamatupidaja, sadamatehaste wanem kalkulaator, labuülema eht walitseja	1.260
14	Noorem reaohwitser, staapide wahiohtiwitserid, komandoulemate abid, nooremad käskudekättjad ohwitserid ja ametnikud, asjaajajad kett-walitusustes ja wäeosades ning asutustes ipeisima majandusega, merewäe kaldaosade ja asutuste kortermeistrid, orkestrijuhit, hüdrograafia osakonna joonestaja kunstnik, hüdrograafia osakonna laartide korrektor, labuülema eht walitseja abi, sadamatehaste noorem kalkulaator ja ujuwate abinõude ülema, raamatupidaja abi	1.190
15	Rannapatareide nooremad mehanikud ja nooremad elektro-tehnikud, merelindl. ehitus-osakonna tehnikud, fide-osakonna noorem telefoni tehnik, hüdrograafia osakonna kiwitrükkija-mašinameister ja tsinkograaf-fotograaf, sõjariistade korraldaja ekipažis, 2. kateg. sõjal. wahiohtiwitser, 3. kateg. sõjal. wahitülema, labu ülemaataja, hüdrograafia osakonna joonestaja konstruktor	1.120



Sõrjetoorn nr.	Meremäe juhtide, ametnikkude ja teenijate jaotus.	Ruu põhipakk.
16	Kooki wälsterid, arstiteaduse üliõpilased, Peipsi laewastitu divisjoni suurtükki meister, 3. kateg. sõjalaewa wahiohwitser, 4. kateg. sõjal. wahikülem . . . . .	1.050
17	.....	
18	.....	

**Märkus:** Waatasid neebjamad märkused, mis maawäe palganormide kohta.

Peaminister: J. Tõnisson.

Sõjaministri eest: L. m. Larka.

Asjade walitseja: R. Terras.

13. VII 1920 a.

# Sõjaministri Päewakäsud.

## Nõ 732.

Tallinnas, 29. juulil 1920 a

Pea igapäew korduvad skandalid Harjumärava mäe restoranis, milledeesse tihti-  
peale ka sõjawäelased segatud on.

Keelan kõigile sõjawäelastele nimetud restoranis käimise ja seal viibimise ära.

Kohustan Tallinna linna Komandanti selle päewakäsu täitmise järele walwata  
ja selle mitte täitjate üle minule, wiimaste wastutusele wõtmiseks, Sõjamäe Ringkonna  
ülema kaudu ette kanda.

## Nõ 733.

Tallinnas, 29. juulil 1920. a.

Luban Ohwitseride Kassinodes alkoholi müüa, diwiisi ehk wastawa õigustega  
wäeosja ülema poolt kindlaks määratud normide järele.

Kassinod wõiwad ohwitseridele alkoholi müüa ainult Kassinu ruumides joomiseks  
ja kohe wäljamaksetawa raha eest. Alkoholi Kassinu ruumidest wäljawiimine ja wõlgu  
mõõlumine on keelatud.

## Nõ 734.

Tallinnas, 29. juulil 1920. a.

Minu päewakäskude nr. nr. 507, 24. juunist j. a. ja 603, 7. juulist  
j. a. muutmiseks käsen Wabariigi Walitjuse määruse põhjal 26. mail j. a. (Riigi  
Teataja nr. 81/82 ja minu päewakäsk nr. 415) palga maksta sõjawäes teeniwatele  
eraisikutele üleüldiste riigiteenijate palga normide järele (Riigi Teataja nr. 61/62)  
mitte 1-st märtsist j. a. waid 5-st juunist j. a., see on, 2<sup>nd</sup>. mail j. a. wastuwõetud  
määruse Riigi Teatajas awaldamise päewast.

Ametite ja nende järkude kindlaks määramine peab sündima täpipealt nii kui  
see Riigi Teatajas nr 57/58 awaldatud määrukses riigiteenijate palga kohta  
on ettenähtud.

## Nõ 735.

Tallinnas, 29. juulil 1920. a.

§ 1.

Awaldan teadmiseks ja täitmiseks määrused asutatawate „Sõdurite kodude“ kohta:

1. „Sõdurite kodude“ eesmärk on:

1) Anda wäljaspoolt sisesõitnud sõduritele õnnaja ja mõõduka tasu eest sõõki.  
2) Tõsta sõdurite hariduslikult pinda raamatukogu, lugemise laua, kõnede,  
ettelugemiste ja õhtuste kursuste kaudu.

3) Wurekseda sõduritele meelelahutust teatri etenduste, muusika ja laulu ette-  
kannete, kino-etenduste, spordi harjutuste j. n. e. läbi.

## 2. „Sõdurite kodude“ korraldus.

4) „Sõdurite kodu“ allub linna Komandandile polgu ülema õigustega. Üleüldisteks järelepaatajaks „Sõdurite kodule“ on Garnisoni Ülem.

5) „Sõdurite kodu“ tegemust juhhib „Sõdurite kodu“ wanem, roodu ülema õigustega.

6) „Sõdurite kodu“ wanemaks määratakse Garnisoni Ülema korraldusel üks ohwitser ja temale abilisesteks kolm sõdurit, viimastest üks warahoidjaks.

7) „Sõdurite kodu“ warandus ja raha summad peetakse arwel linna Komandandi raamatutes. Raha summast võib tarvitada ainult Garnisoni ülema sellekohase lubaga.

## 3. „Sõdurite kodude“ ülewälpidamine.

8) „Sõdurite kodu“ saab sõjamineisteriumi poolt kohased ruumid maksuta tarvitada.

9) „Sõdurite kodu“ sissejõeade, kütte ja walgustuse kulud kannab Sõjamineisterium.

10) „Sõdurite kodu“ saab igaastast abiraha Sõjainistri poolt määratud suuruses.

11) Oma sisetulekute suurendamiseks on „Sõdurite kodul“ õigus maksulisi piduõhtuid, näitemängusi, wäljalooõimisi j. n. e. toime panna, ning kingitusi vastu wõtta.

## 4. „Sõdurite kodude“ sifemine kord.

12) „Sõdurite kodus“ peawad olema järgmised ruumid:

a) magamise ruumid täieliku sissejõeadega, wälastpoolt sisseõitwate sõdurite tarwis;

b) einelaua ruumid sissejõeadega ja köögiga;

d) lugemise tuba ajalehtedega ja raamatukoguga;

e) saal pidude toimepanemiseks ja spordi harjutuseks;

g) maja wanema abilise ja teenijate eluruumid;

Märkus: Peale eelnimetud ruumide võib ruumide olukorra järele ka teisi ruumisi sisse seadida tarwituse järele.

13) „Sõdurite kodu“ sissejõeade ja ruumide jaotuse korraldab „Sõdurite kodu“ wanem, linna Komandandi juhatusel.

14) „Sõdurite kodu“ sifemise korra järele waltwajaks määratakse igapäew Garnisoni toimkonnas üks alam-ohwitser „Sõdurite kodu“ korrapidajaks ja temale abiks üks päewnik.

15) „Sõdurite kodu“ sifemise korra juhtnõõrid töötab wälja „Sõdurite kodu“ wanem, linna Komandandi juhatusel ja kinnitab Garnisoni Ülem.

## № 736.

Tallinnas, 29. juulil 1920 a.

Räsen kohtides ühikututes wäeosjades ja asutustes, karistuse raamatud (журналы взысканий) sisse seada ja ohwitseride ja ametnikude ümberpaigutamise puhul wäljawõtted raamatust uutele wäeosjade ülematele edasi saata.

## № 737.

Tallinnas, 29. juulil 1920. a.

Sõjawäe Peakontrolööri ajutine kohustetäitja Martin Kelder on 18. juulil s. a. puhkujelt tagasi jõudnud ja oma ametisse astunud. Tema abi s. ametniku Tofs'i lähen oma otsekoheste kohustetäitmisele ajuda.

Märkus: Minu päewakäsi nr. 466, 17. 6. 20. a. ja h-ra Kelder'i raport nr. 2889, 18. 7. 20. a.

## Nõ 738.

Tallinnas, 29. juulil 1920. a.

Määrati komisjoni Wabariigi piirivalwe teenistuse määrustitu ja instruktioonide rälja töötamiseks Korralduswalitfufe Ülema käsudetäitja staabi ohwitseri kapten Melgunow'i eesistumisel; liikmeteks Merejõududest 7-da piiriküti bataljoni ülema kapten Kontso, 1-st diwiisist 1-se piiriküti bataljonist leitnant Mägi, 2-st diwiisist Salala partisan:de polgust leitnant Leithammel'i, 3-st diwiisist 3. piiriküti bataljonist al.-kapten Kasmesow'i ja Soomusrongide diwiisist 4. piiriküti bataljonist al.-kapten Loom'i.

Komisjonil ilmuda Korralduswalitfufe Ülema käsutusfe 3. augustil j. a. kell 11.

## Nõ 739.

Tallinnas, 29. juulil 1920. a.

Geelujuliku ülespidamise ja kiiduwäärte teenistuse eest wabastan karistusest ja sellega ühenduses olewatest tagajärgedest: Tallinna tagawara polgu r. m. Gustaw Tõnu p. Toonwer'i, Diisiplinaar roodu r. m. Mihkle Hansu p. Siimanni ja 3-da diwiisi tagawara bataljoni r. m. Jaan Eks'i ja muudan ümber: 2-se Diwiisi tagawara bataljoni r. m. Johannes Andrese p. Sorfufele määratud karistuse tuue kuulifeks wangistusfeks, 3-da jalawäe kess Toitlus ladu r. m. r. m. Richard Jaani p. Sona'le ja Karl Jaani p. Mägi'le määratud karistused: esimesele 6. kuulifeks wangistusfeks ja teisele 5. aastafeks sunnitööks.

Mus: Sõjawägede Ülemjuhataja päewakäst 26. 2. 1920. a. nr. 1130.

Kindralstaabi Kindral-Major **Sarka.**  
Sõjaministri eest.

# Sõjainiistri Päewatäht.

Nõ 750.

Tallinnas, 31. juulil 1920. a.

Sõjawägede ülemjuhataja päewatäht nr. 521, 28-st augustist 1919. a. lugeda maksuwetaks.

Märkus: Sõjawäe varustus walitsuse kantselei jaoskonna ülema wahetiri nr. 5111, 27. 7. 20. a.

Nõ 751.

Tallinnas, 31. juulil 1920. a.

Sõjawägede Terwisohoiu Walitsuse ülem sanitaär polkownik Arthur Lofsmann on 24-dal juulil j. a. Kuressaare sõjawäe sanatooriumi järelwaatama sõitnud.

Tema kohused paneu ajutiselt tema abi sanitaär kapteni Martin Terwan'i peale.

Märkus: Sanitaär polkownik Lofsmann'i raport nr. 14042, 24. 7. 20. aastal.

Nõ 752.

Tallinnas, 31. juulil 1920. a.

Arstesterein kindluse suurüksiwäe diwisjoni 2-se grupe lipniku Artur Langer'i 30-ks päewaks peawahis joobnud oleku ja ohwitserile kõlbmata ülespidamise eest awalikus kohas.

Märkus: Tallinna garnisjoni ülema raport nr. 727, 17. 7. 20. a.

Nõ 753.

Tallinnas, 31. juulil 1920. a.

Uunan sõja ringkonna kohtu alla Pärnu maakonna Uue-Wändra walla kodaniku Johan Martini p. Luberger'i teda süüdistades Ajutise Walitsuse määruse 15. märtsist 1919. a. § 19 p. 1 ja U. M. S. SS 108 p. 6 ja 108, 1 jao põhjal.

## Nõ 574.

Tallinnas, 31. juulil 1920 a.

Annast Sõja Ringkonna kohtu alla Balgjärve walla liikme Oskar Danieli p. Hur'ti, Linnamäe walla liikmed Jfat Jüri p. Saar'e ja Johannes Jfatu p. Saar'e üld juudistates N. S. §§ 13 ja 1454, ja S. N. S. § 279 põhjal.

## Nõ 755.

Tallinnas, 31. juulil 1920 a.

Uwalsdan teadmisefeks ja täitmisefeks lepingu, mis 27. juulil s. a. Sõjamineistriumi ja Raubaanduse-Tööstuse Ministreeriumi esitajate wahel tehtud Laewasõidu Ameti alla kuuluwatel laewadel saadetud ja saadetakwate sõjawäelaste ja sõjawäe kraami weo arwete diendamise kohta.

### L e p i n g.

27-dal juulil 1920. a. on järgmine leping tehtud Sõjamineistriumi ja Laewasõidu Ameti wahel :

1. 1919. a. navigatsioonihooaja eest Sõjamineistriumile ettepanud sõjawäelaste sõidu ja sõjawäe kraami weo arwete diendamise juures alufeks wõtta : sõjawäelaste sõitnde eest — harilik 1919. a. eratariif 50%-lise hinnaalandusega, kraami weo eest harilik 1919. a. eratariif 25%-lise hinnaalandusega.

2. 1920. a. navigatsioonihooaja eest Sõjamineistriumile ettepanud wate sõjawäelaste sõidu ja sõjawäe kraami weo arwete diendamise juures alufeks wõtta 1920. a. eratariif samasuguste hinnaalandustega.

3. Sõjawäelaste (ohwitseride, ametnikkude, arstide ja sõdurite) kohta, kes omas asjas ehk puhkusele sõidawad, maksma panna samad hinnaalandused, nagu need praegu raudteel maksawad.

Tallinnas, 27. 7. 1920. a.

Laewasõidu Ameti juhataja abi

Reimann.

Sõjamineistriumi esitaja

leitn. Kleis.

## Nõ 756.

Tallinnas, 1. augustil 1920 a.

Sõjawäe warustuse walitsuse ülemad polkownik Reimann lugeda, minu poolt, temale lubatud ühe kuulisel puhkusel 1. augustist s. a. arwates. Tema ajutisefeks asetäitjaks määran seleksfamast päewast polkownik Rottberg'i.

Diendus : Polkownik Reimann'i raport nr. 5258.



1000  
Märtsi 8/18  
1920

mm.

# Sõjainistri P ä e w a k ä s k.

Nr. 760.

Tallinnas. 4. augustil 1920. a.

Annan Sõja Ringkonna Kohtu alla Võru maakonna Wana-Roosa walla kodaniku Johan Hendriku p. Mürk'i teda süüdistades Ajutise Valitsuse määruse 25. märtsist 1919. a. § 19. p. 9, N. S. §§ 129, 134, U. N. S. §§ 108, 109, 132. p. 1. ja N. S. §. 975 p. 1. põhjal.

Rindraltaabi Rindral-Major Larka.  
Sõjainistri eest.



Sõjainiistri  
Päevakäsk.

Nr. 761.

Tallinnas, 4. augustil 1920. a.

Mutawa Kogu poolt walitud uue Walitsuse ametisse astumise puhul annan ma täna Eesti Wabariigi Sõjainiisteeriumi uuele Sõjainiistrile Kindral-Major Aleksander Tõnisson'ile üle.

Kui ma minewa aasta nowembri kuus Sõjainiisteeriumi juhatamise enese peale wõtsin, seistsite teie, Eesti sõjawäelased, raskes wõitluses maa iseseiswuse eest. Meie rahwa kange jõupingutus, isewranis aga teie wiisadus ja püsivus, sõjamehed, tõi Eestile wiimaks ausa rahu. Suur osa meestest, kes seni riigi rajal seistes kodumaad kaitsenud, wõis jälle koju pöördä loowa töö juurde. Kuid weel ei ole Eesti wäliselt kestwalt kindlustatud, weel arenewad meie naabruses sündmused, mis meid sunnivad walwel olema, weel nõuab Eesti piir hoolsat ja kindlat walwamist.

Teid, sõjawäelased, hoolsa kaastöötamise eest tõsiselt tänades, soowin teile selles suures ja wastutusriikas ülesandes, mis rahwas teie peale pannud, ka edaspidiseks palju jõudu ja head õnne.

Sõjainiister: A. Sanko.

M.

# Sõjainistri Bäewuläsk.

Nr. 762.

Tallinnas, 4. augustil 1920. a.

Kindralstaabi Ülem ja Sõjavägede Staabi ülem ajutine kohustetäitja Kindralstaabi polkownik Lill on komandeeritud 4-mal augustil s. a. Riiga Balti riikide konverentsi osa võtma.

Polkownik Lill'e äraoleku ajal täita Sõjavägede Staabi Ülema ja Kindralstaabi Ülema kohuseid Kindralstaabi polkownik Tõrwan'd'il.

Kindralstaabi Kindral-Major **Earla.**  
Sõjainistri eest.

M

13. VII 1920

# Sõjainiistri Päewatäsusd.

Nr. 763.

Tallinnas, 4. augustil 1920. a.

1-se diviisi ülema kohustetäitjaks nimetan 1-se diviisi staabi ülema, polkownik Piiwaki, 1-se diviisi staabi ülema kohustetäitjaks selle diviisi staabi operatiiv osakonna ülema alamkapten Waga.

Nr. 764.

Tallinnas, 4. augustil 1920. a.

Hoolimata sellest, et Sisekorra järele sõdurid mektweebli lubaga ainult kuni kella 20<sup>3</sup>/<sub>4</sub> õhtu lafarimudest väljas olla võivad, hiljem aga selleks roobuilema kirjaliselt luba tarwis on, logeleb Tallinnas kogu öö hull sõdurisi ilma mingi lubata mööda linna ümber.

Teen kõigi wäeosjade, asutuste ja haigemajade ülematele kohuselt sellele lubamata nähtusele wiibimata lõppu teha. Mehed on sõjaväkke mitte selleks kutsutud, et siin logeleda ja riigile suurt kulu siinmitada, waid teatawaks tööks, mida niipalju on, et teda ainult siis suudab korralikult ära teha, kui mees ennast õõsel täielikult välja puhkab. Sellepärast nõuan, et väljastäimiseks peale kella 20<sup>3</sup>/<sub>4</sub> ainult tunniga tarwiduse korral luba antaks.

Igas roodus, batareis, eskadroonis ja meeskonnas seada wiibimata väljastäijate raamat (Sisekorra lisa Nr. 19) sisse, kui see weel fenni tehtud pole.

Nr. 765.

Tallinnas, 4. augustil 1920. a.

Näen Tallinna tänawatel palju pila juukstega, wedelate wöörimadega ja ifegi lahtiste rindadega sõdurisi. Kohustan kõigi wäeosjade, asutuste ja haigemajade ülemaid ligemate päewade jooksul kõik abinõud tarwitusele wõtta, et iga sõjamees lafarimust väljas olles, igapidi korralikult väljanäeks.

Sõjainiister  
Kindral-Major Lõuisjon.

Sõjainistri

# Bürooküsimused.

Nr. 766.

Tallinnas, 4. augustil 1920 a.

Minu päevaküsimus nr. 730-a. avaldatud sõjaväe ja mereväe juhtide ja ametnikute palgamäärade p. p. 15 ja 16 täienduseks määratud viimase kuuste põhjaliste ühe koosseisu jäänud ohvitseride põhipalgaks 1120 mkr. ja ametnikute põhipalgaks 1050 mkr. kuus, kuni nende teenistusest vabastamiseni eht uute lohtade peale määramiseni.

Kuni ühe koossejude jäänusest makseta palka lohtade järele mille peal ühe koosseisu jäävad tegelikult olinud, kui mitte nende lohad uute koossejude puhul lihtsustatakse ei ole.

Märkus: Vabariigi Valitsuse poolt 18 juunil f. a. täiendatud palgamäärade määrused 5 ja 6

Nr. 767.

Tallinnas, 4. augustil 1920 a.

Sõjaministeeriumist alamkapten Richard Owe'l komandeeritakse Vabariigi kaitseväe, ilma sõjaväelase palga, ididu ja muu varustusega, 1-st juulist f. a. arwates.

Märkus: Staabi kantselei ülema wahetiri nr. 5600, 28. 7. 20 a.

Nr. 768.

Tallinnas, 4. augustil 1920 a.

Arstiteerim Rindluse juurtekkirwade komisjoni 2-se grupe alamleitnanti Boris Bergmann'i 30-ks päewaks peewahis, joubnud oleku ja ohvitserile kõlbmata ülespidamise eest amalikus lohas.

Märkus: Tallinna Garnisoni ülema raport nr. 778, 29. 7. 20 a.

Nr. 769.

Tallinnas, 4. augustil 1920 a.

Soomusrongide diviisil ülema polkownik Karl Perts on 31 juulil f. a. arstiteerimelt tagasi jõudnud ja oma ametisse astunud.

Tema abi alampolkownik Arnold Hinnom'i käsen oma otsekooste lohustetäitmisele asuda.

Märkus: Minu pwl. nr. 477. par. 2. ja polkownik Perts'i telegramm. nr. 280, 31. 7. 20 a.

Rindralstaabi Rindral-Major Larka.

Sõjainistri eest.

KANTSELEIS  
Sisset. 13  
1920

*M.*

# Sõjaministri Päewakâsk.

Nr. 779.

Tallinnas, 5. augustil 1920 a.

Kindralstaabi Walitsuse Sõja kesktelegraafi jaamas teenin 1-se järgu kir-  
töötaja Posti-telegrafi ametnik August Peila wabastakse demobilisatsioon  
puhul tegelikust sõjawäe teenisusest ja arwatakse tagawara wâlke, 7-st augus-  
tist s. a. arwates.

Märkus: Kindralstaabi Walitsuse Sidede osakonna ülema raport 30.  
7. 20 a.—nr. 3986 ja 17. 7. 20 a.—nr. 3784.—Sõjawägede Staabi ülema  
ääremärfusega.

Kindralstaabi Kindral-Major **Lark.**  
Sõjaministri eest.

**Wea parandus.**

Sõjaministri päewakâsus 5-st augustist s. a. nr. 779. on kirjutud:  
„...ametsnik August Peila...“ peab olema: „ametsnik August Peila“.

Sõjawägede Staabi  
Kantselei sekretäri L. t. Birghan.

# Sõjainistri Sunduslik määrus.

Nr. 5.

Tallinnas, 6. augustil 1920 a.

## § 1.

Sõjavägede Sõjavälja Valitsemise Korra par. 29 põhjal kõvendan karistusi kuni surmanuhtluseni (juurde arvatud) kuritegude eest, mis ettenähtud R. S. par. 1359<sup>3</sup>, 1359<sup>4</sup>, 1359<sup>5</sup>, 1359<sup>6</sup>, 1359<sup>7</sup>, 1359<sup>8</sup>.

Niijugused kuriteod tulewad anda Sõjaväe Ringkonna või Sõjavälja Kohtutele otjustamiseks.

## § 2.

Kuriteod ettenähtud Sead. Koogu II r. „Üleüldine Rubermangu Seaduste“ par. 23 lisa 17, luban mitte ainult Sõjaväe Ringkonna Kohtule otjustamiseks anda, vaid ka Sõjavälja Kohtutele, kui asja seisukord on täielikult selge ja eeluurimist ei tarwita.

## § 3.

§. p. 1 ja 2 äratähendatud kuritegude eest kohtu alla andmise õigus on ülematel, kellel mitte vähem kui diviisi ülema õigused ja nendega ühedõiguslistel ülematel.

## § 4

Sõjaväe Ringkonna ja Wabariigi Kaitse Liidu ülema Sunduslikus määruses 2. aug. 1920 a. nr. 27 streikide kohta määratud administratiiv karistamise õigus on peale Wabariigi Kaitse Liidu ülema (Sõjaväe Ringkonna ülema) ka Diviisi ülematel.

Käesolew sunduslik määrus hakkab maksma tänasest päewast.

Kindralstaabi Kindral-Major **Larka.**  
Sõjainistri eest.

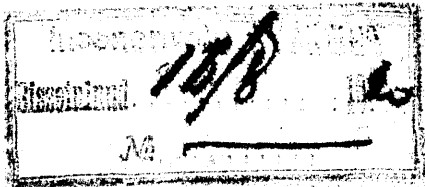

# Sõjainistri Päewakäsud.

Nõ 784.

Tallinnas, 8. augustil 1920. a.

Räsen sõjaväes teenivad welskerid a) kes 1895. aastal ja waremalt, b) welskerid arstiteaduse üliõpilased kes aastabel 1895, 1896, 1897. ja waremalt sündinud reservi lasta minu päewakäsu 10. weebuarist f. a. nr. 21. ettendatud forras peale welskerite kes wabatahtlikult soowivad teenima jääda.

Wabastamise tähtpäewaks määran 15. augusti 1920. a.

Nõ 785.

Tallinnas, 8. augustil 1920. a.

Minu päewakäskude 14-st aprillist ja 8-st juunist f. a. nr.nr. 117. ja 410. täiendusets luban sõjaväe trükitöjas teenijate trükitööliste-eraihitute praegust palka tõsta 40% wõrra ja anda nendele Riigi Teatajas f. a. nr. 97/98 välja kuulutatud warustus ja perekonna abiraha, 26-st juulist f. a. arwates.

Alus: Töö- ja Hoolekandeministeeriumi, Rahaministeeriumi, Sõjainisteeriumi ja trükitööliste waheline kokkuleppe akt 30-st juulist f. a.

Kindralstaabi Kindral-Major **Parla**,  
Sõjainistri eest.

# Sõjainistri Päewakäskud.

Nr. 786.

Tallinnas, 10. augustil 1920. a.

Uwaldan täitmiseks wäljawõtte Wabariigi Walitsuse koosoleku protokolli 6. augustist s. a. nr. 109:

„Riigiasutuste tegewuse wiljakuse tõstmiseks otsustada: 1). Määrata seaduste täitmiseks nõuda, et riigiametnikud ja teenijad täie tööjõu oma ametkohuste täitmisele pühendaksid, ilma et nemad oma aega tasulise erateenistuse peale kulutaksid. 2). Riigiasutustes tööaega tõsta päewas 7½ tunni peale, alates 1. septembrist s. a.“

Nr. 787.

Tallinnas, 10. augustil 1920. a.

Wäga tihti tuleb ette, et ametlikud kirjad Staabides, Walitsustes, asutustes ja wäeosades — nädalate ja mõni kord ka kuude laupa täitmata seisawad.

Et niisugusele lohakusele lõppu teha, käsen anda iga kirjale käigu mitte hiljem, kui kolme päewa jooksul peale kirja saamist asutuse kantseleis (wälja arwatud rutulised kirjad, mis wiibimata peawad täidetud olema).

Kohustan nimetud asutuste ülemaid selle järele walwata, et minu päewakäsk täpisealt täidetaks ja mittetäitjad teenistusest tagandamiseks minule ettepanna.

Nr. 788.

Tallinnas, 10 augustil 1920. a.

Benfiini puuduse tõttu, keelan ära sõidu autode ja mootorrataste tarwitamise:

- 1). Sõitudeks, mis teenistuse huwidega seotud ei ole.
- 2). Sõitudeks kohtadesse, kuhu korralik raudtee ehk rauda ühendus olemas.
- 3). Sõitudeks kohtadesse, mille kaugus alla 2. wersta.



Autode tarvitajatele soovitatakse rohkem jala käia, — see on tervislikele paljudele kasulik ja nõuab riigilt vähem kulu. Autojuhtide raamatutes nõutavad teated peavad sõitjad järelkontrolli suhtes tingimata täitma.

Teen Warustuse Walitsuse Ülemale ülesandeks iga mööda läinud 15. päewa eest autode tarvitamise juures ilmnenud wäärnähtuste üle minuse ettekanda.

**Rindralstaabi Rindral-Major Larla.**  
**Sõjainiistri eest.**

1920. aasta 12. augusti

10

1920. aasta 12. augusti

10

# Sõjainiistri Päewakäsiud.

Nr. 791.

Tallinnas, 12. augustil 1920. a.

5/15.

Lennuväe ülemale kapten Dts'ale avaldan noomituse selle eest, et kohaliku garnisoni ülemal prok. nr. nr. 194-a § 2 ja 149 § 5 täitmata jättis 27. juulil f. a. Lasnamäe aerobroomil ette tuluud õnnetu juhtumisest kohalikule linna komandandile ei teatanud.

Siendus: Garnisoni ülemal pealkiri nr. 792, Tallinna linna komandandi raportil nr. 12978.

Nr. 792.

Tallinnas, 12. augustil 1920. a.

Sõjaväe lastewõitluste Korraldus-Komitee esimees, alamkapten Leopold Tõnson on 3-dal augustil f. a. Eesti sõjaväe esitajana Antwerpeni Olympia mängubese sõitnud. Tema kohused panen kapten Aleksander Wessarti peale.

Märkus: Minu päewakäsi nr. 669 § 2, 16. 7. f. a. ja alamkapten Tõnson'i rapor nr. 1972, 3. 8. 20. a.

Nr. 793.

Tallinnas, 12. augustil 1920. a.

Sõjaväe varustuse walitsusest f. ametnik Peeter Mats komandeeritakse Haridusminiistri käsutada, ilma sõjaväelase palga, toidu ja muu varustusega, 14-st märtsist f. a. arwates.

Märkus: Sõjaväe varustuse walitsuse ülemal wahetiri nr. 5960, 6. 8. 20. a

Nr. 794.

Tallinnas, 12. augustil 1920. a.

Kokkulepel Siseministeeriumiga on Narwa Karantiin 4. mail f. a. Sõjainiisteeriumi alla üle wõetud ja 1-se diviisi ülemal alla antud.

Karantiini toitmisi korraldada Siseministeeriumi poolt kindlaks määratud normide järele, toiduained nõuda diviisi Intendantidil kellel selle üle eraldi aruanded pidada ja iga kuus Warustuse Walitsuse ülemale esitada.

Kindralstaabi Kindral-Major Sarta.  
Sõjainiistri eest.

N. 797

# Sõjaministri Päewakäsud.

Nr. 796.

Tallinnas, 13. augustil 1920. a.

Minu päewakäsu nr. 376. f. a. täiendusels luban sõjaväelastele nende kaduma ehit surma omand hobuste asemele teisi hobuseid anda ka sellel korral kui nad Warustus Walitluse hobusteiga Warustus osakonnas mitte registreeritud ei ole ja ilma selle osakonna nõusolekuta sõjaväe teenistusse võetud olid.

---

Nõ 797.

Tallinnas, 13. augustil 1920. a.

Awaldan teadmiseks ja täitmiseks ja minu päewakäsu nr. 609. põhjal ümbermoodustatud endine Sõjaväe Kontroll—nüüdne Riigikontroll Sõjaväe Osakond saab teostama kontrolli sõjaväe osades ja asutustes endisel Sõjaväekontrolli alusel kuni sellekohaste uute muudatuste awaldamiseni.

M ä r k u s: Riigi kontrollööri wahetiri nr. 1543/5062.

Kindralstaabi Kindral-Major Larla.  
Sõjaministri eest.

# Sõjainistri Päewakärsud.

Nõ 798.

Tallinnas, 14. augustil 1920. a.

§ 1.

On selgunud et Regnasaare komandantuurist sõjaväe ametnikuna teenin Joosep Thomas ei ole sõjaväe ega sõjaeagne ameenik, waid on sõdur.

Krestleerin Joosep Thomas'e 30-ks päewaks peawahis omawolilise sõjaväe ametniku au-  
kraadi omandamise eest.

Märkus: Käsi Wabariigi Sõjawägedele nr. 8604, 14. 8. j. a. ja ohwitseride teenis-  
tuse lehtebe läbiwaatamise komisjoni esimehe raport nr. 4393, 20. 7. 20. a.

§ 2.

Krestleerin laiaroopalise soomusrongi nr. 2. leitnant Jaan Jaanson'i ja reameest  
(end. alamkapten) Lembit Paap'i 10-ks päewaks peawahis, wale teadete allakirjutamise eest  
Joosep Thomas'e teenistuse lehel.

Märkus: Käsi Wabariigi Sõjawägedele nr. 8604, 14. 8. j. a. ja ohwitseride teenis-  
tuse lehtebe läbiwaatamise komisjoni esimehe raport nr. 4393, 20. 7. 20. a.

Nõ 799.

Tallinnas, 14. augustil 1920. a.

Sõjawägede Ülemjuhataja päewakärsu nr. 130 § 4 p. 3. täienduseks läsen:

1) Tunnistusi lit. „B“, mis sõduritele raud- ja weeteedel hinnaalandusega sõitu õiguse-  
tawad, eraldi wäljaanda laiaroopalised Pärnu-Tallinna kitsaroopalised ja Tamsalu-Paide kitsa-  
roopalised raudteel ning laewasõidu liinidel sõitmiseks. Näituseks, tuleb sõdurile sõiduks Pärnust  
Wõõrsu wälja anda tunnistused lit. „B“: 1) Pärnust-Paide; 2) Paidest-Tamsalu; 3) Tam-  
salust-Tartu ja 4) Tartust-Wõõrsu.

2) Sõjaväe sõidupiletide lit. „A“ ja sõjaväe weotirjade wäljaandmise juures sama lorda  
silmas pidada, wäljaarmatud laiaroopaline ja Tamsalu-Paide kitsaroopaline raudtee, kus ühi-  
sed sõidupiletid lit. „A“ ja sõjaväe weotirjad mõlemate teede jaoks wõiwad wäljaantud saada,  
sest et laiaroopalised raudteed ja Tamsalu-Paide kitsaroopaline ühise administratsiooni — Hiigi  
Raudtee Walitsuse alla kuuluvad.

Nõ 800.

Tallinnas, 14. augustil 1920. a.

Sõjawägede Ülemjuhataja päewakärsu nr. 651 ja minu päewakärsu nr. 532 muutmiseks  
ja täienduseks läsen:

1) Sõjawäelastele laewasõiduks wäeosadest ehk asutustest sõidupiletid lit. „A“, sõidutun-  
nistused lit. „B“ ja sõjaväe weotirjad wäljaanda. Nimetatud sõibu- ja weodokumentide wälja-  
andmine wäeosade ja asutuste nõudmiste põhjal Lääne- ja Saaremaakondade rahwatõe ja  
Raitse Viidu ülemate poolt lastatasse ära.

2) Silmas pidada, et nimetatud sõjaväe sõibu- ja weodokumentid minu päewakärsus  
nr. 755 arweldatud lepingu põhjal ainult Laewasõidu Ameti alla kuulumatel laewadel makswad  
on, kuna eraomanikkude laewad pole kohustatud neid dokumentid vastu wõtma.

Laewasõidu Ameti laewad liiguvad järgmistel liinidel: 1) Haapsalu-Puitwaste-Kuresaare  
(a/l. „Ingermann“); 2) Tallinna-Käsmu-Wõsu (a/l. „Wolbemar“); 3) Tartu-Mustwee-Wast-  
narwa (a/l. „Wanemuine“); 4) Tartu-Mehikoorma-Visja-Uuokowa (a/l. „Laara“).

Rindralstaabi Rindral-Major Parfa.

Sõjainistri eest.

# Sõjainistri Päewakäst.

## Nr. 807.

Tallinnas, 14. augustil 1920. a.

Uwaldan teadmiseks ja täitmiseks Usutawa Kogu poolt 2. juulil 1920 a. wastuwoetud Riigikogu walimise rahwahäaletamise ja rahwa algatamise õiguse seaduse, mis awaldatud Riigi Teatajas nr. 105/106, 30. juulist 1920 a.

Riigikogu walimise, rahwahäaletamise ja rahwa algatamise õiguse seadus.

1. Walimise ja häaletamise ringkondadest ning jaoskondadest.

Pr. 1. Riigikogu walimisteks moodustab Eesti kümme walimisingkonda, mis häälte äraandmiseks jaoskondadesse jagatakse.

Jseiswa walimisingkonna moodustawad omis administratiiwistes piirides: Tallinna linn, Harju, Lääne, Pärnu, Saare, Järwa, Tartu, Wiru ja Wiljandi maakonnad igaüks eraldi, kuna Wõru, Walga ja Petseri maakonnad nende administratiiwistes piirides kokku ühe ringkonna sünnitawad. Maakondade piirides asuwad linnad kuukuwad wastawa maakonna ringkonda.

Rahwahäaletamiseks moodustab Eesti ühe häaletamisingkonna, mis häälte äraandmiseks jaoskondadesse jagatakse.

Pr. 2. Jaoskonnad määrab kindlaks iga kolme aasta jaoks siseminister nii, et ükski häaletaja võimalikult üle 5. wasta häaletamise ruumist eemal ei asuks. Kaitsewäe osade jaoskond määrab kindlaks pr. 12. ettenähtud wäeosa ülem, iga kord enne pr. 17. teises osas tähendatud nimekirjade täienduste ja paranduste algust.

## 2. Hääleõigusest.

Pr. 3. Igal hääleõiguslikul kodanikul on üks hääle, nii Riigikogu walimiseks kui ka rahwahäaletamisel ja rahwa algatamise õiguse tarwitamisel.

Pr. 4. Hääleõigusest jääwad ilma:

1) Kes seaduslikku jõusse astunud kohtu otsuse järele on mõistetud, kui nad waremini õigust tagasi ei ole saanud:

a) sunnitööle, — kümme aasta jooksul peale karistuseaja lõppu;

b) asumisele wangiroodu, parandusmaija, wangimaija wõi kindluse õiguste kaotamise wõi kistendamisega, — wiie aasta jooksul peale karistuseaja lõppu;

2) Kes süüdlaseks mõistetud warguses, wäljaarwatud juhtumised, mis end. Wene riigi rahukohtu trahwiseaduse pr. 171. p. 2-s (W. J. I. XV ja 1914 a. wäljaanne) ette nähtud, petmises, lätenusaldatud waranduse omandamiseks wõi raietamiseks wäljaarwatud raietamised, mis sama trahwiseaduse pr. 177. p.

2-s ja Taristusseaduse (W. s. E. XV) pr. 1681. p. 2-s ettenähtud, warastatud asjade warjamises, teadupärast warastatud asjade ostmises või pandiks wõtmises alalisena ametina, wõltsimises, liiakasu wõtmises, altkäemaksu wõtmises, kauplemises ja kolwajule elule awatlemises, (W. s. E. XV, kriminaalseadus 1909 a. wäljaanne pr. pr. 524 — 526, 5261, 527 ja 529), niisama tegudes, mille sihts riigikoogu ja omawalitsuse asutuste walimises, rahwahääletamise ja rahwa algatamise wabaduse ja õige korra rikkumine, — kolme aasta jooksul peale karistusaja lõppu.

Pr. 5. Riigikoogu walimistest, rahwahääletamisest ja rahwa algatamisõiguse tarwitamisest ei wõtta osa kodanikud, kes walimiste, rahwahääletamise või rahwa algatamise ajal finni istuwad kas seaduslikku jõusse astunud kohtuotsuse põhjal või kohtuwõimude poolt mõnesuguses kuritöös wastutusele wõtmise pärast.

Sarnane finniistumine ei ole aga talistuseks finniistuja üleswõtmiseks kandidate nimetirja ja tema walimiseks riigikoogu liikmeks, kui tema käesolewa seaduse pr. 4. põhjal hääleõigusest ilma ei ole jäänud.

3. Asutustest, mis Riigikoogu walimiste ja rahwahääletamise toimetamist korraldavad.

Pr. 6. Riigikoogu walimisi ja rahwahääletamisi toimetawad: Riigikoogu juhatus, ringkonna komitee ja jaoskondade komisjonid.

Pr. 7. Kolm päewa pärast kandidate nimetirjade sisseandmise tähtaja lõppu astub iga nimetirjade ühenduse (pr. 42) poolt ühendusse liitunud nimetirjade esitajate teadaande põhjal Riigikoogu juhatusse üks isik Riigikoogu juhatuse juure hääleõigusega kõigis asjades, mis käesolewa seaduse põhjal Riigikoogu juhatuse ülesandeks. On teadaannetes aga mitu isikut tähendatud, loetakse määratuks see, kelle nimega kõige rohkem teadaandeid ühinenud, kuna ühesuurse arwu korral liis otsustab.

Pr. 8. Riigikoogu juhatuse ülesandeks on:

1) Riigikoogu walimiste ja rahwahääletamise wäljakuulutamise ning nende üleüldise käigu järele walwamine ja selle hõlbustamiseks ning kiirendamiseks tarwisminewate abinõude läbiharutamine;

2) selle järele walwamine, et pr. 17. ettenähtud hääleõiguslike kodanike nimetirjad korras oleksid;

3) käesolewa seaduse seletamiseks juhatuskirjade wäljaandmine;

4) rahwahääletamise ja rahwa algatamisenoõudmiste wastuwõtmine ja nende seaduslikkuse üle otsustamine;

5) selle järele walwamine, et ringkonna komiteed õigel ajal tegewuse awaksid;

6) kandidate nimetirjade liitunud ühenduseks liitumise teadaannete wastuwõtmine ja lõpuliitu liitumise üleüldiseks teadmiseks wäljakuulutamise;

7) walimise ja hääletamise ümbrifude ja sedelite, trükitud kandidate nimetirjade j.n.e. walmistamise ja edasitoimetamise korraldamine jaoskonna komisjonidele;

8) rahwahääletamisele tulewad seaduse või seaduseelnõu teksti walmistamise ja edasitoimetamise korraldamine jaoskonna komisjonidele;

9) ringkonna walimiste tagajärgede kokkuvõtmine, Riigikoogu liikmeks walitud isikute nimetirja kokkuseadmine, selle awalikuks teadmiseks wäljakuulutamise ja Riigikoogu liigetele sellekohase tunnistuse wäljaandmine;

10) rahwahääletamiste tagajärgede lõpulist kokkuvõtmise ja väljakuulutamise;

11) korralduste tegemine krediidi asjus, mis valimiste ja rahwahääletamise toimetamiseks määratud;

12) jaoskonna komisjonide istuniste protokollide planfide kättetoimetamine jaoskonna komisjonidele.

Pr. 9. Ringkonna komitee seisab koos: Tallinna linna ringkonnas: esimehest — linnawolikogu esimehest või tema abist, neljast liikmest linnawolikogu walikul; maakondade ringkondades: esimehest — maakonna nõukogu esimehest või tema abist, kahest liikmest maakonna nõukogu ja kahest liikmest maakonna linna linnawolikogu walikul; Harju ringkonnas: esimehest — Harju maakonna esimehest või tema abist, kahest liikmest Harju maakonna nõukogu ja kahest Baltiski linnawolikogu walikul; Wiru ringkonna esimehest — Wiru maakonna nõukogu esimehest või tema abist, kahest liikmest maakonna nõukogu, ühest Narwa linnawolikogu ja ühest Rakwere linnawolikogu walikul; Wõru-Walga-Petseri ringkonnas aga esimehest — Wõru maakonna nõukogu esimehest või tema abist, ühest liikmest Wõru maakonna nõukogu ja ühest Petseri maakonna nõukogu, ühest Wõru linnawolikogu ja ühest Walga linnawolikogu walikul.

Ringkonna komiteede ajukoht on: Tallinna ringkonnas — Tallinnas, Harju ringkonnas — Tallinnas, maakondade ringkondades — wastawas maakonna linnas, Wõru-Walga-Petseri ringkonnas — Wõru linnas.

Pr. 10. Peale eelmises (pr. 9) paragrahwis ettenähtud koosseisu astub ringkonna komiteesse Riigikogu walimiste ajaks kolm päewa pärast kandidatide nimekirjade sisseandmise tähtaja lõppu liikme õigustega üks isik iga kandidatide nimekirja poolt sisseandjate walijate nimetusel.

Pr. 11. Ringkonna komitee ülesandeks on:

1) walwamine selle järele, et jaoskonna komisjonid õigel ajal asutataks ja oma tegewust algaks;

2) linna, alewi, ning wallawalituste õige korra wastase tegewuse kohta antud kaebtuste ja protestide läbiwootamine;

3) kandidatide nimekirjade wastawõtmine ja läbiwaatamine nende nummerdamine ja awalikuks nägemiseks väljapanemine;

4) abinõude tarwitusele wõtmine, et kodanikud kandidatide nimekirjade ja rahwahääletamise tulewa seaduse või seaduse eelnõuga saaksid tutwuneda;

5) kandidatide nimekirjade ärakirjade saatmine hiljemalt kaks päewa peale nende sisseandmise tähtaja lõppu Riigikogu juhatusetele;

6) ringkonna kandidatide ja wiimaste piirides üksikutele kandidatidele antud arwu kokkuvõtmine;

7) ringkonna piirides rahwahääletamisel antud häälte arwu kokkuvõtmine;

8) walimise ja rahwahääletuse materjalide edasiandmine Riigikogu juhatusetele.

Pr. 12. Jaoskonna komisjonid seisawad koos linnas — linnawolikogude, alewis — alewiwolikogude ja wallas wallanõukogude poolt walitud neljast liikmest, selle hulka kuulub esimees ja sekretäär.

Kaitsemäe jaoskonna komisjonid asutatakse kolm korda ja neli wastawates wäeosades, kus juures vähemalt wäeosi walimiste ja rahwahääletamise läbiwiimiseks teiste wäeosade külge wõib liita. Kui poll ehk temale wastaw wäeos üheskoos ei asu, wõib selles tarwiduse järele mitu jaoskonna komisjoni nimetada, ehk mõnda polgu osa ligidalolewa teise wäeosi külge liita.

Kaitsewäe jaoskonna komisjonid seisawad koos wastawate wäeosade ülemate poolt nimetatud neljast liikmest, kelle hulka kuulub ka eesistuja ja sekretäär.

Pr. 13. Peale eelmises (12) paragrahwis ettenähtud koosseisu astub jaoskonna komisjoni Riigikogu walimiste ajaks kolm päewa pärast kandidaatide nimekirjade sisseandmise tähtaja lõppu liikme õigustega üks isik walijate rühma poolt, kes kandidaatide nimekirja sisse annud ja oma esitajat nimetanud.

Pr. 14. Jaoskonna komisjoni ülesandeks on walimisel ja hääletamisel sedelite wastuwõtmine ja esialgne üelugemine omas jaoskonnas.

Pr. 15. Kohalikud walitsuse- ja omawalitsuse- asutused peawad ringkonna komiteedele ja jaoskonna komisjonidele abiks olema seaduse põhjal wiimaste peale pandud kohuste täitmisel.

Pr. 16. Igasugused aktid ja paberid, mis walimiste ja rahwahääletamise ning rahwa algatamise asjus kokku seatakse, olgu need walitsuse, kohtu, administratsiooni ja ühiskondlikule asutustele ning kõigi ametkondade ja asutuste ametnikuledele antawad wõi jälle kõigi nende ametkondade ja nende ametnikulede poolt wäljaantawad, wabastatakse tempelmaksust ja muist maksudest.

#### 4. Hääleõiguslike kodanikkude nimekirjadest.

Pr. 17. Riigikogu walimiste ja rahwahääletamise toimetamiseks peetakse linna-alewi ja wallawalitsuse poolt iga hääletamisjaoskonna jaoks alalise hääleõiguslike kodanikkude nimekirja. Iga aasta wõetakse ette kats, korra järjekorralised nimekirjade parandused ja täiendused, nimelt 10. kuni 25. maini ja 30. oktoobrist kuni 15. nowembrini Tallinna, Tartu ja Narwa linnades aga 1. kuni 15. weebruarini ja 30. oktoobrist kuni 15. nowembrini.

Samasuguseid alalisi nimekirju peetakse igas pr. 12. ettenähtud kaitsewäe osas, kus juures järjekorralised parandused ja täiendused wõetakse ette iga kolme kuu järgi 1. kuni 10. kuupäewani 1. jaanuarist arwates.

Pr. 18. Malistesse nimekirjadesse kantakse kodanikud, kes nimekirja täienduse ja paranduse ajaks wastawas hääletamisjaoskonda elama asunud, wastawas kaitsewäe jaoskonda paigutatud wõi jälle hääleõiguslikuks saanud.

Malistest nimekirjadest kustutakse maha kodanikud, kes nimekirja täienduse ja paranduse ajaks hääletamisjaoskonna wõi wastawast wäeosajaoskonnast lahkuwad, wõi jälle hääleõiguse kaotanud.

Keegi ei wõi rohkem kui ühes jaoskonnas nimekirjas olla.

Pr. 19. Nimekirja täiendatakse illes hääleõigusliku kodaniku perekonnanimi ja nimi, wanus ja elukoht. Nimekirja seatakse perekonnanime järele tähestiku järjekorras lohk.

Pr. 20. Nimekirjad pannakse järgmisel päewal peale pr. 17. ettenähtud paranduste ja täienduste tähtaja lõppu linna-, alevi- wõi wallawalitsuse wõi wastawa wäeosaja staabi ruumides wälja üleüldiseks järelewaatamiseks, kus nad kuni järgmiste paranduste ja täienduste tähtaja alguseni püsivad.

Pr. 21. Iga hääleõiguslik kodanik wõib kaebtusi sisseanda nimekirjas leiduwate effiwuste ja puuduste kohta nimekirja lohkuseadwale asutusele, kes kohustatud on kaebtusi 7. päewa jooksul läbiwaatama ja nende põhjendatuse korral neid täitma. Wastasel juhtumisel saadawad nad kaebused oma seletust juure lihases wastawale administratiwkohtule otustamiseks, kes asja esimeses järjekorras läbiwaatab.

Pr. 22. Iga hääleõiguslik kodanik, kel õigus on nimekirjas olla, kuid kes nimekirja wõtmata on jäänud, on õigustatud igal ajal nimekirja lohkuseadwale asutusele nõudma, et teda ajawittmata nimekirja wõetaks. Oma hääleõigus tuleb järele korral hääleõigusist tõestawate dokumentidega tõels teha.

Märkus: Käesolewas paragrahwis ettenähtud õigus lõpeb walimiste ja rahwahääletamise ajaks kaks päewa enne walimiste wõi rahwahääletamise esimesi päewa.



## 5. Rahwahäaletamise nõudmisest ja rahwaalgatamise õiguse tarvitamisest.

Pr. 23. Rahwahäaletamise ja rahwaalgatamise nõudmine antakse kirjaliselt Riigikogu juhatusesele.

Pr. 24. Rahwahäaletamise nõudmisest peab selgelt tähendatama, mis sugust seadust tahetakse panna rahwahäaletamisele. On nõudmisest mittu seadust ülesloetud, tummistatakse nõudmine ainult esimesena toodud seaduse kohta käivaks.

Pr. 25. Rahwaalgatamise nõudmine võib ainult üht seaduseelnõu sisaldada. Vastasel juhtumisel tallitatakse eelmise (24) paragrahvi korras.

Pr. 26. Häälõiguslik kodanik, kes rahwahäaletamise või rahwaalgatamise nõudmisega ühineb, peab jeda nõudmisel oma allkirjaga kinnitama sealjuures üles- tähendades oma wanuse ja elukohta.

Pr. 27. Allkirjutajate kodanikkude häälõigus kinnitatakse pr. 17 ettenähtud asutuste poolt sealsamas ettenähtud nimikirjade põhjal.

Pr. 28. Kui Wabariigi põhiseaduse pr. 30 põhjal ettenähtud tähtaja jooksul rahwahäaletamise õigust pole awaldatud, või nõudmisel tarwilik arw seaduslikku allkirju puudub, talitab Riigikogu juhatus Wabariigi põhiseaduse pr. 30 põhjal wäljatuulutamata jäätud seadusega põhiseaduse pr. 53 korras.

Pr. 29. Wastab rahwahäaletamise nõudmine seaduses ettenähtud tingimistele, kuulutab Riigikogu juhatus wälja rahwahäaletamise, mis wõetakse ette hiljemalt neli kuud peale nõudmise awaldamise.

Pr. 30. Põhiseaduse muutmise loetakse rahwahäaletamisel wastuwõetuks, kui tema poolt on wähemalt pool kogu Wabariigi häälõiguslike kodanikkude (pr. 17) arwust.

Riigikogu poolt wastuwõetud seadus, kui see Wabariigi põhiseaduse pr. 30 põhjal rahwahäaletamisele pannakse, loetakse rahwahäaletusel wastuwõetuks, kui tema poolt on selles häaletamises osawõtjate enamus.

Riigikogu poolt wastuwõetud seadus, kui see Wabariigi põhiseaduse pr. 30 põhjal rahwahäaletamisele pannakse, loetakse tagasi lükkatuks, ja rahwaalgatuse korras Riigikogule ettepanud ja selle kogu poolt tagasilükkatud seaduseelnõu (Wabariigi põhiseaduse pr. 31) loetakse wastuwõetuks, kui esimesel juhtumisel seaduse wastu ja teisel juhtumisel seaduseelnõu poolt rahwahäaletamisest osawõtjate enamus on ja see enamus moodustab wähemalt poole nende häälõiguslike kodanikkude arwust kes wiimastest Riigikogu walimistest osawõtsid.

Pr. 31. Wastab rahwaalgatamise nõudmine seadustes ettenähtud tingimistele, paneb Riigikogu juhatus nõudmisest toodud seaduseelnõu seisukoha wõtmiseks ette Riigikogule, kes hiljemalt neli kuud jooksul algatamise nõudmise fissseandmise päewast arwates eelnõu kohta oma lõpuliitu otsuse peab andma: kas ta eelnõu seadusest wastu wõttab või jälle tagasi lükkab. Wiimasel juhtumisel kuulutab Riigikogu juhatus wälja rahwahäaletamise, mis hiljemalt kaks kuud peale Riigikogu lõpuliitu otsust ette wõetakse korras, nagu see Wabariigi põhiseaduse pr. 30 põhjal ette wõetawa rahwahäaletamise kohta ette on nähtud.

Pr. 32. Wastab rahwahäaletamise nõudmine seadustes ettenähtud tingimistele, paneb Riigikogu juhatus nõudmisest toodud seaduseelnõu seisukoha wõtmiseks ette Riigikogule, kes hiljemalt neli kuud jooksul algatamise nõudmise fissseandmise päewast arwates eelnõu kohta oma lõpuliitu otsuse peab andma: kas ta eelnõu seadusest wastu wõttab või jälle tagasi lükkab. Wiimasel juhtumisel kuulutab Riigikogu juhatus wälja rahwahäaletamise, mis hiljemalt kaks kuud peale Riigikogu lõpuliitu otsust ette wõetakse korras, nagu see Wabariigi põhiseaduse pr. 30 põhjal ette wõetawa rahwahäaletamise kohta ette on nähtud.

Pr. 33. Wastab rahwahäaletamise nõudmine seadustes ettenähtud tingimistele, paneb Riigikogu juhatus nõudmisest toodud seaduseelnõu seisukoha wõtmiseks ette Riigikogule, kes hiljemalt neli kuud jooksul algatamise nõudmise fissseandmise päewast arwates eelnõu kohta oma lõpuliitu otsuse peab andma: kas ta eelnõu seadusest wastu wõttab või jälle tagasi lükkab. Wiimasel juhtumisel kuulutab Riigikogu juhatus wälja rahwahäaletamise, mis hiljemalt kaks kuud peale Riigikogu lõpuliitu otsust ette wõetakse korras, nagu see Wabariigi põhiseaduse pr. 30 põhjal ette wõetawa rahwahäaletamise kohta ette on nähtud.

Pr. 34. Wastab rahwahäaletamise nõudmine seadustes ettenähtud tingimistele, paneb Riigikogu juhatus nõudmisest toodud seaduseelnõu seisukoha wõtmiseks ette Riigikogule, kes hiljemalt neli kuud jooksul algatamise nõudmise fissseandmise päewast arwates eelnõu kohta oma lõpuliitu otsuse peab andma: kas ta eelnõu seadusest wastu wõttab või jälle tagasi lükkab. Wiimasel juhtumisel kuulutab Riigikogu juhatus wälja rahwahäaletamise, mis hiljemalt kaks kuud peale Riigikogu lõpuliitu otsust ette wõetakse korras, nagu see Wabariigi põhiseaduse pr. 30 põhjal ette wõetawa rahwahäaletamise kohta ette on nähtud.

## 6. Kandidatide nimelirjadest.

Br. 34. Riigikogu valimisi toimetatakse hääle andmise laudu ühele selle valimisringkonna kandidatide nimelirjale, kus lobanil hääletab.

Br. 35. Kandidatide nimelirjad antakse ringkonna komiteele, hääledeguasliituda lobanikkude poolt hiljemalt nelikümmend viis päeva enne valimiste esimest päeva.

Br. 36. Iga kandidatide nimeliri peab vähemalt 50 hääledeguasliitu lobanitu poolt allakirjutatud olema. Nimelirjas peab olema tähendatud iga ettepanemata kandidadi perekonnanimi, nimi ja elukoht. Nimelirjale peab juure lisatama kõigi kandidatide poolt teadustused, et nad nõus on endid selle nimelirja järele hääletada lastma. Teadustused võib ka peale kandidatide nimelirja äraandmist ringkonna komiteele anda, kuid hiljemalt nelikümmend päeva enne valimiste esimest päeva.

Nimelirjale võib ka ta ettepanija organisatsiooni nimetus juure lisatud olla, niipalju kui see seadustele ja kolblusele vastu ei läi, mille üle ringkonna komitee otsustab.

Br. 37. Kandidatide nimelirja siseseandja lobanikkude rühm peab nimetama oma esitaja, kes tema poolt valitud on ringkonna komiteega asjade ajamisels ja sellest komiteest osavõtmisels. Kui esitajat nimetatud ei ole, siis tunnistatakse sellest esimene neist, kes kandidatide nimelirjale allakirjutanud.

Br. 38. Selmises (37) paragrahvhis tähendatud esitaja nimetab oma äranägemise järele oma kandidatide nimelirja esitajad jaostonna komisjonidesse.

Br. 39. Iga hääledeguasliit lobanil võib ainult ühele kandidatide nimelirjale allakirjutada. Sel juhtumisel, kui üks ja sama lobanil mitmele nimelirjale on allakirjutanud, loetakse tema allkiri ainult sel nimelirjal maksuaks, mis esimesena ringkonna komiteele antud.

Br. 40. Nimelirjas ettepanemata kandidatide arv ei või olla viie ega üle kolmekümne olla. On neid vähem, ei võeta nimelirja vastu, on aga rohkem, loetakse nimelirjas olevateks ainult esimesed kolmekümmend.

Br. 41. Ühte ja sedasama isikut ei või ühes ringkonnas mitmes kandidatide nimelirjas üles anda. Üht ja sedasama isikut võib kõige rohkem kolmes ringkonnas kandidadina üles seada.

Isik, kes mitmes ringkonnas kandidadina üles seatud, annab hiljemalt viis päeva pärast viimast valimise päeva Riigikogu juhatusetele teada, misuguses ringkonnas ta soovib ennast valituna näha esimeses, misuguses teises jne. järjekorras. Ei ole sarnast teadaannet Riigikogu juhatusetele antud, otsustab viimane järjekorra selle ringkonna kasuks, kus kandidat nimelirjas esimesele kandidadile järjekorras lähemal. Ühesuguse järjekorra juures otsustatakse küsimus selle ringkonna kasuks, kus kandidat rohkem nimelisi hääli saanud, nende puudusel eht nende ühesuuruse arv korral aga selle ringkonna kasuks, kus vastav kandidatide nimeliri ringkonna komiteele varem ära antud.

Br. 42. Lobanikkude rühma, kes kandidatide nimelirju sisse annavad, võib nimelirjal teadustada, et nimeliri liitub kõigi samanimeliste organisatsioonide kandidatide nimelirjadega fogu Wabariigis nimelirjade ühenduses.

Ei ole sarnast teadaannet tehtud sisseantaval nimelirjal, loetakse kandidatide nimeliri ühesiiswaks.

Üks ja sama kandidatide nimeliri ei või olla rohkem kui ühes üleriigilises nimelirjade ühenduses. On mittu liitumise teadaannet nimelirjal tähendatud, loetakse maksuaks ainult esimesena toodud teadaanne.

Liitumise teadaanne on tagastatamatu, samuti nagu kandidatide nimelirigi

Pr. 43. Juhtumisel, kui kandidaatide nimekirja käesolewa peatüki nõuetele ei vasta, teatab ringkonna komitee seda kolmepäewasel tähtajal kandidaatide nimekirja esitajale. Teadustüki tähendatud puuduse kõrvaldamiseks võib hiljemalt kolmkümmend seitse päewa enne walimise esimest päewa sisse anda.

Pr. 44. Siseseantud kandidaatide nimekirjad, mis käesolewa peatüki nõuetele vastawad, nummerdatakse ringkonna komitees sisseandmise järjekorras ning märgitakse nimekirjale, mis kuupäewal ja tunnil ta wastu wõetud. Nende andmetega kwiitung antakse nimekirja sisseandjale.

Pr. 45. Käesolewa seaduse pr. pr. 42 ja 44 ettenähtud andmed iga nimekirja kohta saadetakse ühes selle nimekirja ärakirjaga ringkonna komitee poolt ajawiimata peale pr. 43. ettenähtud tähtaja Riigikogu juhatusetele, kus nimekirjades kui ka nende tähendusest otselohke teada annab wastawa ringkonna jaostonna komisjonidele ning awaldab nad üleüldiseks teadmiseks.

Pr. 46. Käesolewa seaduse pr. 44 tähendatud numbrite alla ja organisatsioonide nimetusega, kui need nimekirjadesse juure on lisatud, seatakse kandidaatide nimekirjad üles ringkonna komitee ruumides hiljemalt kolmkümmend wiis päewa enne esimest walimise päewa.

## 7. Walimis- ja hääletamisfedelite äraandmisest ja ülelugemisest

Pr. 47. Riigikogu walimised sünniwad walimisfedelite isikliku äraandmise teel, rahwahääletamised hääletamisfedelite isikliku äraandmise teel hääleõiguslittude todanikkude poolt, kes wõetud pr. 17 ettenähtud nimekirjadesse.

Pr. 48. Õigus hääletada on hääleõiguslikul todanikul ainult selles hääletamis- jaostonnas, kus ta wõetud hääleõiguslittude todanikkude nimekirja.

Mõjuwail põhjusil võib hääleõiguslik todanik ka mujal jaostonnas hääletada. Sellekohase märkuse, et todanikul on õigus igas jaostonnas omal walikul hääletada, teeb todaniku nimelisele tunnistusele pr. 17 ettenähtud asutus, kus todanik nimekirjas. Selle kohta tehakse tähendus jaostonna hääleõiguslittude todanikkude nimekirjas, enne walimist või rahwahääletamist pr. 17 ettenähtud asutuse poolt, walimiste või rahwahääletamise ajal aga jaostonna komisjoni poolt pr. 17 ettenähtud asutuse teadaandel.

Pr. 49. Walimisfedelid peawad olema wälise tuju poolest ühesarnased, samuti nagu hääletamisfedelidki. Nende tuju määratakse kindlaks Riigikogu juhatusete poolt ja kuulutatakse üleüldiseks teadmiseks wälja hiljemalt kolmkümmend päewa enne walimiste või rahwahääletamise esimest päewa.

Pr. 50. Iga walimisfedel peab endas sisaldama ühe wastawa ringkonna kandidaatide nimekirja ilma mingi muutuse ja ümberpaigutamisetä, selle nimekirja numbril ja tema sisseandja organisatsiooni nimetuse, kui nimekirja oli sellega warustatud.

Pr. 51. Hääleõiguslik todanik võib walimisfedeli ära anda muutmata kujul, sellega tähendades, et ta hääletab kandidaatide nimekirja poolt ja on seal ülesloetud kandidaatide järjekorraga nõus. Ta võib aga ka ühe kandidaadi nimekirjas selle nime allatriiputamiseega märkida, sellega tähendades, et ta annab oma hääle esimeses järjekorras kandidaatide nimekirjale, selle piirides aga oma poolt märgitud kandidaadi.

On nimekirjas mitu kandidaati märgitud, loetakse märkimine maksuwõetaks, kuna walimisfedel nimekirjale ilma isiklikut kandidaati ülestähendamata hääleks arwatakse.

Pr. 52. Rahwahääletamisfedelid on kahesugused: pealkirjaga „poolt“ ja „wastu“. Hääletamisfedeli pealkirjaga „poolt“ andes tähendab hääletaja, et ta on rahwahääletamisele olewa seaduse või seaduseelnõu wastuwõtmise poolt, pealkirjaga „wastu“

andes aga, et ta on rahvahäaletamise olewa seaduse või seaduseelnõu tagasilükkamise poolt.

Pr. 53. Walimis- ja hääletamisfelidite ümbritud peamad olema ühesugused läbipaistmatud ja ilma mingisuguste märkusteta ning Riigilogu juhatusel templiga märgitud.

Pr. 54. Walimis- ja hääletamisfelidid ning nende ümbritud tehakse aegsasti walmis Riigilogu juhatusel korraldusel.

Riigi sisjeantud ringkonna kandidaatide nimekirjade tarwis walmistatakse ühesugune arv walmisfelidid. Ühesugusel arwul walmistatakse samuti ka mõlema peal kirjaga hääletamisfelidid.

Pr. 55. Walimis- ja rahwahäaletamisfelidite arwu määraniisel wõetakse aluselt ringkonna hääleõigusliffude kodanikkude arv. Wiimaste nimekirju koostuseadwad asutused teatavad nende poolt nimekirja üleswõetud hääleõigusliffude kodanikkude arwu hiljemalt nelikümmend päewa enne walimiste või rahwahäaletamiste esimest päewa ringkonna komiteele, kes annab Riigilogu juhatusel teada ringkonna hääleõigusliffude kodanikkude arwu hiljemalt wiie päewa jooksul.

Pr. 56. Kandidaatide nimekirjade tekst trükitakse walimisfeliditele Eesti keeles, nimekirja sisjeandja rühm võib aga nimekirja sisjeandmise juures nõuda, et sellekohastele walimisfeliditele mahutatakse teksti tõlge teises, rühma poolt nimetatud keeles.

Sarnase nõudmise korral peab rühm ühel ajal ka teksti tõlge juure kirjama. Sarnase nõudmise ja teksti tõlge saadab ringkonna komitee üheskoos ja ühel ajal pr. 45 ettenähtud andmetega Riigilogu juhatusel.

Pr. 57. Walimis- ja rahwahäaletamisfelidid ning nende ümbritud saadetakse Riigilogu juhatusel poolt pr. 17 ettenähtud asutusele, kes walmistawad aegsasti Riigi seaduses ettenähtud hääleõigusliffude kodanikkude tarwis nimelised tunnistused blankidel, mis walmistatakse Riigilogu juhatusel poolt ja saadetakse kätte eelnimetatud asutusele.

Nendes tunnistustes tähendatakse ära kodaniku nimi ja perekonnanimi, tema elukoht, walimisjaoskond ja number, mille all kodanil seisab, mille all kodanil seisab nimekirjas, samuti ka hääletamise aeg ja koht.

Pr. 58. Pr. 17 ettenähtud asutused saadawad walimisfelidid, ühe iga sisjeantud kandidaatide nimekirja kohta, igale nende poolt koostuseadud hääleõigusliffude kodanikkude nimekirjas seiswale kodanikkule mitte hiljem kui wiis päewa enne walimiste esimest päewa.

Samal tähtajal saadawad samad asutused igale hääleõigusliffude kodanikkude nimekirja üleswõetute walimiste kui ka rahwahäaletamise korral eelmises (57) paragra. nimetatud nimelised tunnistused.

Kodanikkudele, kel õigus on nimelisi tunnistusi saada, kes aga neid saanud ei ole, antakse need wälja pr. 17 ettenähtud asutustest enne esimest walmispäewa. Walimis- ja hääletamisfelidid on saada jaoskonna komisjonist walimiste ja hääletamiste toimetamise ajal.

Pr. 59. Pr. 17 ettenähtud asutused walmistawad walimis- ja hääletamisfelidite sisjelasumise jaoks ühe awauslega lastid ja annawad need jaoskonna komisjonile tarwitada.

Pr. 60. Pr. 17 ettenähtud asutused annawad jaoskonna komisjonidele iga jaoskonnas sellekohased ruumid tarwitada.

Igas jarnases ruumis korraldatakse hääletamise saladuse kindlustamiseks üks või mitu eraldatud kohta, kus hääletajad kodanikud tunnistajate juuresolekuta walimis- või hääletamisfelidid ümbriku panewad.

Pr. 61. Jaoskonna komisjoni istumised on awalikud. Häälte andmisel määratud päewal kuulutab komisjoni eesistuja komisjoni istumise tema liigete ja selleks ajaks kohtutunud kodanikkude juuresolekul awatult. Eesistuja waatab järele, et hää-

letuse lastid on termed ja tühjad, et nad on kõik ühe awaülega, paneb lastid pitseriga kinni ja kutsub kodanikud sedelid andma. Kogu sedelite andmise ajal on tarwilik, et komisjoni istumisest wõtaks osa wähemalt kolm liiget.

Br. 62. Hääletamisruumides toimetatakse ainult hääletamist. Ulestufete wäljapanemine, lendkirjade ja kuulutuste wäljajagamine, sedelite laialilaotamine, kõnede pidamine ja ülekõne igasugune hääletuseelne kihutustöö on keelatud niikasti neis ruumides, kus sedelid vastu wõtakse, kui ka neiasse ruumidesse wiimisel treppidel, läbitähtludel ja koridorides, ning nende wälistel sissekäigu kohtadel.

Jaostonna komisjoni eesistuja walwab selle järele, et hääletamisruumides kogu hääletamise ajal täielik loid alal hoitaks, ja kõrwaldab wiibimata selle rikkujaid.

Br. 63. Hääletamisruumidesse ei lasta: 1) sõjariistus isikuid ja 2) isikuid, kes tarwles olekus ei ole.

Br. 64. Eesistujal on tarbetorral õigus nõuda komisjoni otsuse järele sellekohaselt kodanikest ja kaitsewäelistest wõimudelt politseiametnikkude või kaitsewäeosjade kohale saatmist. Tähendatud politseiametnikud või kaitsewäeosjad on tegewad ainult eesistuja juhatusel.

Br. 65. Korrariikumise puhul, või kui keegi komisjoni ehl selle eesistuja määruste alla ei paenuta, võib komisjon otsustada hääletamisruumidesse sisse tuua politseiametnikka või kaitsewäeosjaid.

Hääletamisruumidesse ei või eesistuja nõudmiseta sisse tuua ühtegi sõjariistus wõimu.

Br. 66. Walimised kui ka rahwahääletamised algawad Riigikogu juhatusel poolt määratud ajal ja kestawad kolm päewa. Jaostonna komisjonid peawad awatud olema sedelite wastuwõtmiseks esimese kahe päewa jooksul hommiku tella üheksalt kuni õhtu tella üheksani; kolmandal päewal aga hommiku tella üheksalt kuni päewal tella kaheni.

Br. 67. Häälediguskult kodanik annab oma nimelise tunnistuse jaostonna komisjoni liikme kätte, kes tema ilmunise kohta häälediguskultude kodanikkude nimekirjas märkuse teeb ja saab komisjonilt ümbriku walimis- või hääletamiswedeli sissepanemiseks. Rahtlusel torral on komisjonil õigus enne ümbriku wälja andmist nõuda häälediguskult kodanikult isikudendust.

Märkus: Br. 17 ettenähtud nimekirjad on wäljamine ja rahwahääletuse päewadel jaostonna komisjonide tarwitada.

Br. 68. Ümbriku kättesaamise järele läheb häälediguskult kodanik walimise kohta, kus ta wedeli ümbriku paneb. Tagajärelle annab ta ümbriku kinnitusebitult jaostonna komisjoni liikme kätte, kes läheb ümbriku tema nähes lasta.

Br. 69. Esimesel kahel päewal pannakse õhtu tella üheksa hääletamisruumide katted kinni, mille järele sünnib sedelite wastuwõtmine ainult neilt kodanikudelt, kes enne tähendatud aega hääletamisruumidesse ilmunud. Sedelite wastuwõtmise lõpetamise järele kuulutab eesistuja sedelite äraandmise jels päewaks lõpetatiks ja pitseerib laudade awaused kinni. Peale selle lahkuwad koosolijad ruumist, kus hääletamine toimub, ja kes ruum pannakse eesistuja korraldusel pitseriga kinni järgmise päewani. Kinnimise ajatatakse ühele mahid.

Br. 70. Kolmandal päewal lõpetakse kodanikkude sisseastumine hääletamisruumi. Selle päewal, mille järele sünnib sedelite wastuwõtmine ainult neilt kodanikudelt, kes enne tähendatud aega hääletamisruumi ilmunud. Sedelite äraandmise lõpetamise järele kuulutab eesistuja hääletamise lõppenuks ja teeb korralduse hääletamisruumi kinnimise ajatamiseks.

Selle järele läheb komisjon ümbrikud üle, neid awamata jättes. Selli ümbrikude arm kodanikkude arwuga, selle ilmunise kohta häälediguskultude kodanikkude nimekirja märkuse tehes, läheb ei lange, tehes selle kohta protokolli sellekohane mär-

lus. Peale selle awatase ümbritud ja loetase ära jedelid, mis igale kandidaatide nimekirjale antud. Samuti loetase ära rahwahäädletusel häädletamisjedelid, palju neist antud pealkirjaga „poolt“ palju „wastu“.

Br. 71. Matšwufetuis tunnistataste walimisjedelid: 1) mis ei wastu pr. pr. 49 ja 50 ja 56 nõudmistele; 2) mis kodaniku poolt allakirjutatud wdi milles leiduwad otsetohesed tunnistamärgid, mille järele wõib otustada, kes walija olnud; 3) mis selgust ei anna, misjulguse nimekirja poolt kodanik on häädletanud; 4) mida ühest rohkemal arwul ümbritkudesse pandud, kui nende fissu sama ei ole; on nende fissu aga sama; loetaste ainult üks neist matšwats.

Br. 72. Matšwufetuis tunnistataste häädletamisjedelid: 1) mis ei wastu pr. pr. 49 ja 50 nõudmistele; 2) mis kodaniku poolt allakirjutatud wdi milles leiduwad otsetohesed tunnistamärgid, mille järele wõib otustada, kes häädletaja olnud; 3) mis selgust ei anna, misjulguse otfuse häädletaja arwud häädletamisel olewa seaduse wdi seaduseelnõu kohta; 4) mida ühest rohkemal arwul ümbritkudesse pandud, kui nende fissu sama ei ole; on nende fissu aga sama, loetaste ainult üks neist matšwats.

Br. 73. Walimis- ja häädletamisjedelite matšwuse küsimust otustaste kahtluse korral jaostonna komisjoni poolt häälte enamusega. Häälte pooleks jagunemisel annab eesistuja hääl ülekaalu.

Br. 74. Kõige selle kohta, mis jaostonna komisjonis istungi awamisest tunni lõpuni sünnib, tehase protokoll, kuhu tähendataste eraldi üles kõik eesistuja korraldused, komisjoni otused kui ka teadaanded, mis tehtud komisjoni ruumides wiibivate kodanikkude poolt, samuti ka kodanikkude nimed kes häädletasid jaostonnas pr. 48 teises osas ettenähtud nimeliste tunnistuste põhjal. Edasi tähendataste protokollis: a) Riigikogu walimiste korral: 1) igale kandidaatide nimekirjale antud jedelite arw, kuhu hulka kuuluwad ka üksikud kandidaati märkimad jedelid, 2) jedelite arw, mida saanud nimekirja piirides aramärgitud üksikud kandidaadid, 3) jedelite arw, mida saanud iga kandidaatide nimekiri ilma üksikud kandidaati märkimata, 4) matšwufetuis tunnistatud jedelite arw ühes põhjaste seletustega, mis need niisugufits tunnistatud; b) rahwahäädletamise korral: 1) „poolt“ pealkirja ja „wastu“ pealkirja kandwate jedelite arw, ning 2) matšwufetuis tunnistatud jedelite arw ühes põhjaste seletustega, mis need niisugufits tunnistatud.

Protokollile kirjutawad alla eesistujad, komisjoni liikmed ja kõik koosolijad, kes seda soowiwad.

Br. 75. Jaostonna komisjoni protokoll saadetaste ringtonna komiteele. Protokollile lisataste juure eraldi pahtides: 1) komisjoni poolt matšwats tunnistatud jedelid; 2) need komisjonis matšwats tunnistatud jedelid, mille matšwuse kohta mõni komisjoni liige on waielnud; 3) need jedelid, mis komisjon tema üksikute liikmete arwamise wastu matšwufetuis tunnistatud ja 4) komisjoni poolt ühel häälel matšwufetuis tunnistatud jedelid.

Br. 76. Ringtonna komitee määrab jaostonna komisjoni protokollide ja seltele juure lisatud jedelite läbiwaatamise järele lõpuliikult kindlaks iga jaostonna kui ka kogu ringtonna kohta: a) Riigikogu walimise korral: 1) matšwate jedelite üleüldise arwu; 2) igale kandidaatide nimekirjale antud jedelite arwu, kuhu hulka kuuluwad ka üksikud kandidaati märkimad jedelid; 3) jedelite arwu, mille saanud nimekirja piirides märgitud üksikud kandidaadid; 4) jedelite arwu, mille saanud iga kandidaatide nimekiri ilma üksikud kandidaati märkimata; b) rahwahäädletamise korral 1) matšwate jedelite üleüldise arwu; 2) pealkirjaga „poolt“ ja pealkirjaga „wastu“ antud jedelite arwu.

Br. 77. Ringtonna komitee istumise protokoll, mille komitee liikmed oma allkirjadega kinnitawad, saadetaste ühe jaostonna protokollidega ka kõigi walimis- ning

hääletamisjedelitega Riigikogu juhatusese, kus juures eraldi pättidena juure lisatakse pr. 75 pp. 2—4 tähendatud jledilid.

Pr. 78. Aualitub on ringkonna komiteede istumised, kus toimetatakse jaostonna komisjonide protokollide läbiwaatamist ja antud jledilite üleslugemist.

## 8. Riigikogu walimiste otsufemääramisest.

Pr. 79. Kui walimised määratud tähtajal ühes eht mitmes jaostonnas torba ei lähe nii kui selle tagajärjel ülesõlbine walimistest osawõtmata jäänud hääleõiguslittube lobaniltube arw, kes pr. 17 ettenähtud nimelirjatesse wõdetud, neis jaostonnabades moobustab mitte wähem kui ühe liikmendi togu pr. 17 ettenähtud hääleõiguslittub lobaniltube, üldarwust wabarigtis, siis määrab Riigikogu juhatus neis jaostonnabades wõlbimata uued walimised, kui aga jarnane hääleõiguslittube lobaniltube arw tähendatud jaostonnabades mitte tähendatud arwuni ei tõuse, eht kui ta teistkorbiiste walimiste määramisest neel mitte torba ei lähe, siis ei wõeta Riigikogu juhatuses hääle õlesõlbisel lofluwõtmisel arwesse niisuguseid jaostondi, kus walimised torba ei läinud.

Pr. 80. Riigikogu juhatus teeb ringkonna komiteede istumiste protokollide põhjal igale nimelirjade ühendusele (pr. 42) antud hääle õllofluwõtte.

Pr. 81. Hääle arw, mis igale nimelirjade ühendusele, samuti ka igale iseseiswale landibaatide nimelirjale antud, jagatakse järgimõõda arwudega 1, 2, 3, 4 jne.; jagamisel saadub arwudest eraldatasse nii mittu kõige suuremad arwu wälja, kui palju Riigikogu liikmeid walitasse; need arwud seatasse wähenewas järjekorras ritta. Wõlmane tähendatud arwudest on walimise jagaja.

Riigikogu liikete lohtade arw, mis iga nimelirjade ühenduse, samuti ka iseseiswale nimelirja peale langeb, määratakse ära kui nimelirjade ühendusele, nii ka iseseiswale landibaatide nimelirjale antud hääle arwu jagamise laudu walimise jagajaga.

Kui niisugusel Riigikogu liikede lohtade jaotamisel nimelirjade ühenduste wõli iseseiswale landibaatide nimelirjade lestel wõlmane loht mittu ühenduse wõli iseseiswale landibaatide nimelirjale langeb, siis antasse eelõigus sellele ühendusele wõli nimelirjale, millele kõige rohlem hääli on antud. Ühesuguse hääle arwu juures otsustatakse liifimus liifu läbi.

Pr. 82. Kui eelmises (81) paragrahwis ettenähtud jaotamisel wõlne iseseiswale landibaatide nimelirja lohta rohlem Riigikogu liikete lohti langeb, kui selles nimelirjas landibaate on üles tähendatud, jaotatakse ülejäänud Riigikogu liikete lohad eelmise paragrahwil korras kõigi nimelirjade ühenduste ja iseseiswale landibaatide nimelirjade wahel.

Samas korras tallatasse ka siis, kui hiljem iseseiswas landibaatide nimelirjas ei leidu landibaate wabanenud Riigikogu liikede lohtade täitmiseks.

Pr. 83. Hääle arw, mis igale nimelirjade ühendusele antud, jagatakse järgimõõda arwudega 1, 2, 3, 4 jne.; jagamisel saadub arwudest eraldatasse nii mitu kõige suuremad arwu wälja, kui palju nimelirjade ühendusele langenud Riigikogu liikete lohti pr. 81 järele; need arwud seatasse wähenewas järjekorras ritta. Wõlmane tähendatud arwudest on ühenduse jagaja.

Riigikogu liikete lohtade arw igale ühendusele liitunud landibaatide nimelirjale määratakse nimelirjale antud hääle arwu jagamise laudu ühenduse jagajale.

Pr. 84. Landibaatide arwu puudujäämil mõnes nimelirjade ühenduse kuulmas landibaatide nimelirjas tunnistatakse Riigikogu liikete lohtadele walituls wastaw arw selle ühenduse kuulma landibaatide nimelirja hulgas, mis kõige enam

hääli saanud; on wiimaseid aga ühesuuruse häälbearwuga mitu, siis selle nimelirja hulgast, mille üffit kandibaat kõige rohkem nimelisi hääli saanud; wiimaste ühesuuruse korral aga seit nimelirjast, mille suurems arwu nimeliste häälbega kandibaat wanem on.

Juhtumisel, kui wabanenud Riigikogu liigede lohtade täitmiseks üheski nimelirjades ühendusse kuulumas kandibaatide nimelirjas enam kandibaate ei oli üle jäänud, jaotatakse wabanenud Riigikogu liigede lohad kõigi teiste ühenduste wahel, wiimaste puudusel wõi neisse kuuluwates iseseiswates kandibaatide nimelirjades kandibaatide puudusel aga kõigi teiste iseseiswate nimelirjades wahel pr. 81 korras.

Pr. 85. Kandibaatide nimelirja piirides tunnistatakse Riigikogu liikmeks walmiuis kõige pealt need kandibaadid, kes on saanud wähemalt nii palju nimelisi hääli, kui suur on walmise jagaja (pr. 81).

Pr. 86. On kandibaatide nimeliri rohkem Riigikogu liigete lohti saanud kui eelmises (85) paragrahwis ettenähtud wäljaarwamine määrab, jaotatakse ülejäänud Riigikogu liigete lohad weel mitte walmiuis tunnistatud kandibaatide wahel järgmiselt: nimelirjale ilma üffitut kandibaati märkimata antud hääle arwust arwatasse nimelirjas seiswate järjekorras esimesele, teisele, kolmandale jne. kandibaatidele temale antud nimeliste hääle arwu juure, — kui tal aga neid olemas ei ole, siis tema nimele, — nii palju hääli et walmise jagaja täis saab. Ei tee üffitut kandibaati tähendamata antud hääle arwu ülejäänud kandibaatide järgnema kandibaadinimeliste häälbega koos walmise jagajad wälja, arwatasse ülejäänud selle nimelirjas seiswate kandibaatidele, selle nimeliste hääle arwu ühes ülejäänud walmise jagaja wälja teeb. Ei leibu aga ka sarnast kandibaati, eht jääb ka siis weel ülejäänud, arwatasse ülejäänud sellele kandibaatidele, kes rohkem nimelisi hääli saanud kus juures ühesuuruse nimeliste hääle arwu juures annab nimelirja järjekord eesõiguse. Nimeliste hääletega kandibaadi puudusel arwatasse ülejäänud kandibaatidele nimelirja järjekorras. Ülejäänud puudumisel otsustab nimelirja järjekord.

Pr. 87. Ei ole nimelisi hääli aga ülesõlbe antud, loetakse kandibaadid walmiuis nimelirja järjekorras.

Ei ole üffitut kandibaati tähendamata hääli ülesõlbe antud, loetakse kandibaati walmiuis nende nimeliste hääle arwu suuruse järjekorras.

Pr. 88. On üks ja sama isik mitmes ringkonnas kandibaatide nimelirja wõetud ja mitmes ringkonnas walmiuis tunnistatud, arwatasse tema nimelised hääled peale pr. 41 korras talitamise teistes ringkondades nimelirjale üffitub kandibaati tähendamata häältena.

Pr. 89. Põhiseaduse pr. 40 korras wabanenud Riigikogu liikme asend täitab kandibaat sellest nimelirjast, mille järele lahujaja Riigikogu liige oli walmiuis. Asendaja määramisel talitab Riigikogu juhatus käesolewa seaduse pr. pr. 84—87 korras.

Pr. 90. Lõppotsuse oma ja liigete wõltsuste seatuslikkuse kohta annab lohtu astunud Riigikogu.

## 9. Hääletamise ja walmise wabaduse ja õige korra kindlustamisest.

Pr. 91. Kes süüdlane awalikult ülespandub walmise wõi rahwahääletamise ülesõlbele, teadaannete wõi nimelirjades omawõltsises mahawõtmises, lastirehimis, kinnikatmises wõi muutmises, jeda karistatakse wangistusega mitte üle kuu, wõi rahatrahwiga mitte üle kümne tuhande margaga.

Pr. 92. Kes süüdlane omawõltsises sissetungimises ruumidesse, mis määratud walmise wõi rahwahääletamisele kätustöö tarwis; kätustöö tegema organisatsioonil päralik olewa kirjanduse häwitamises wõi rikkumises; nende isikute õhwardami-



ses wõti nende wastu wägivalda tarwitamises, kes selle organisatsioonil nimel tege-  
wad, seda karistatakse wangistuslega.

Pr. 93. Kes süüblane teadusepärast waleteadete awaldamises, mis kandidaadi  
ifikusse ehl eraelusse puutuwad, tema wõti tema esitatud organisatsioonil wastu usal-  
duse häwitamise wõti teiste kandidaatide walimise läbiwõtmise sihiga, seda karistatakse  
wangistuslega.

Pr. 94. Kes süüblane kandidaadi teadaandmise wõltimises wõti ümber tegemi-  
ses, mis pr. 36 põhjal nõutakse ja milles kandidaat oma nõusolekut awaldab ennast  
Riigilogu walimiste hääletamisest osawõtta lastumiseks läesolewa kandidaatide nime-  
kirja järele, seda karistatakse parandusmaija heidmisega.

Sama karistuse osaltjeks langeb süüblane, kes ringtonna komiteesse annab teadu-  
pära wõltitud wõti ümber tehtud kandidaadi teadaandmise tema nõusoleku awalda-  
mises end läesolewa nimekirja järele hääletada lasta.

Pr. 95. Kes süüblane walimis- wõti rahwahääletamiseelsete koosolekute wõti  
Riigilogu juhatusel ringtonna komitee wõti jaoskonna komisjoni tegemise talistamises  
wägivaldategude, ähwarduste, walituswõimu kurjasti tarwitamise wõti lorratuste sun-  
nitamisega, seda karistatakse wangistuslega.

Kui sama tegu mitme sõjariistus ifiku poolt lorda saadetud ja selle tagajärjel  
tähendatud koosolekute ja asutuste tegemus seisma jäänud, karistatakse süüblast pa-  
randusmaija heidmisega.

Pr. 96. Kes süüblane selle loraniku walimis- wõti hääletamisõiguse waba teos-  
tamise talistamises, kel osawõtmise õigus Riigilogu walimistest wõti rahwahääletami-  
sest, sarnase loraniku kallal wägivalda tarwitamise, karistatawa ähwarduse, petmise,  
walituswõimu kurjasti tarwitamise wõti majandusliku ärarippumuse laudu, seda karis-  
tatakse wangistuslega.

Süüteoatse on karistataw.

Pr. 97. Kes süüblane hääleõigusliku loraniku seadusliku walimis- wõti rahwa-  
hääletamisõiguse talistamises lorratuste tekitamise, hirmutamise wõti läbiläimisteede  
lunnipaneku laudu, seda karistatakse parandusmaija heidmisega mitte üle kolme aasta.

Süüteoatse on karistataw.

Pr. 98. Kes süüblane walimise wõti rahwahääletamise õige lorra toimetamise  
talistamises jaoskonna komisjoni ruumides wägivaldategude, ähwarduste, lorratuste,  
hääleõiguslikkude loranikkude nimekirjade, walimis- wõti hääletamisõiguste wõti lastide  
rikkumise wõti komisjoni liigete kallal wägivaldategude laudu, seda karistatakse pa-  
randusmaija heidmisega.

Kui sama tegu mitme sõjariistus ifiku poolt on lorda saadetud ja selle tagajär-  
jel hääletamine mitte lorda ei wõinud minna, karistatakse süüblast sunnitööga mitte  
üle kuue aasta.

Süüteoatse on karistataw.

Pr. 99. Kes süüblane walimis- wõti rahwahääletamiseelse lihtustöö tegemises  
ruumides, kus hääletamist toimetatakse, lorrarikkumises hääletamise toimetamise ajal  
wõti komisjoni eesistuja hääletamise ruumist lahkimise läsule wastutõrkumises, seda  
karistatakse arestiga.

Pr. 100. Kes süüblane hääleõigusliku loraniku peale mõjuawaldamises, et ta  
Riigilogu walimistest wõti rahwahääletamisest eemale hõitaks wõti teatawal wiisil neist  
osa wõtaks, selleks hääletamisest osawõtjale wõti tema perekonnaliikmele ainelt wõti  
ifikulisi raju andes, seda karistatakse wangistuslega.

Süüteoatse on karistataw.

Sama karistuse osaliseks langeb hääleõiguslik kodanik, kes selles (100) paragra. tähendatud sihiga ainelist eht muud isikulist tasu vastu võtab.

Pr. 101. Kes süüdlane rahvahääletamise või rahvaalgatamise nõudmisel teise allkirja võltsimises, seda karistatakse wangistusega.

Võltsimisele avarleja kannab vastutust ainult kordasaadetud võltsimise korral.

Pr. 102. Kes süüdlane Riigikogu valimistel või rahvahääletamisel hääletamises osavõtmises teades, et tal jels õigus puudub, seda karistatakse wangistusega.

Sama karistuse osaliseks langeb süüdlane, kes enam kui ükskord Riigikogu valimistest või rahvahääletamisest hääletamise kaudu osa võtab.

Pr. 103. Kes süüdlane teadlikult valeteadete andmises oma hääleõiguse kohta otstarbega ennast lasta hääleõiguslike kodanikkude nimetirja üles võtta, seda karistatakse wangistusega mitte üle kuue kuu.

Pr. 104. Kes süüdlane hääletamise lõppotsuse meelega moonutamises või hääletamisepedelite andmise, ülelugemise või väljakuulutamise juures tehtud valimise või hääletamise aktide meelega rikkumises või äravõtmises, seadusvastases valimise või hääletamisepedelite juurelisamises, valimise või hääletamisaktide siju muutmises, seda karistatakse parandusmaija heitmiseega mitte üle kolme aasta.

Süüteoatse on karistatav.

Pr. 105. Kes süüdlane Riigikogu valimiste või rahvahääletamise saladuse seadusvastases avaldamises, seda karistatakse arestiga.

Pr. 106. Jaoskonna komisjoni või ringkonna komitee liige või ametnik, kes süüdlane käesoleva seaduse meelega rikkumises, et sellega valimise või hääletamise otsuse peale mõju avaldada, seda karistatakse wangistusega, kui sarnane tegu suurema karistuse alla ei läi.

Pr. 107. Peale eelmises pr. pr. nimetatud karistuste on kohtul õigus süüdlast mõista ametist tagandamisele, kui süüdlane ametnik on, nende tegude kordasaatmisel, mis pr. pr. 91, 95, 96, 100 ja 106 ettenähtud.

Pr. 108. Käesolevas (9) peatükis ettenähtud määruste juures võetakse tarvis tusele 22. märtsi 1903 a. Wene kriminaalseaduse efimene peatükk (W. s. l. XV 1909 a. väljaanne).

Pr. 109. Süüdistamise tõstmise õigus käesoleva peatükis ettenähtud süütegudes on kannatajadõigusel igal kodanikul, kes hääleõiguslike nimetirja üles võetud.

Pr. 110. Süüdistust võib tõsta süüdlaste vastu nende süütegudes, mis pr. pr. 91, 94, 99 ja 105 ettenähtud, kolme kuu jooksul peale Riigikogu valimiste või rahvahääletamise efimest päewa, süüdlaste vastu teistes süütegudes käesoleva (9) peatükki järele kuue kuu jooksul samast tähtajast arvates.

10. Riigikogu valimiste ja rahvahääletamise kuludest.

Pr. 111. Hääleõiguslikele kodanikkudele, kes valimistest või hääletamisest osa võtavad, ei anta tasu ei aja kulutamise eest, ei üllespidamise väljaminekuteks ega sõidukuludeks.

Pr. 112. Hääleõiguslikele kodanikkude nimetirjade pidamise kulud on pr. 17 ettenähtud asutuste kanda.

Pr. 113. Jaoskonna komisjonide ja ringkonna komiteede asjaajamise kuludeks antakse Riigikogu juhatuse otsusel ijaaralised summad nende krediidide arvel, mis Riigikogu valimisteks ja rahvahääletamiseks igaaastases riigieelarves määratud.

Pr. 114. Ringkonna Komiteede ja jaoskonna komisjonide liigetele võib wastawate maakonna, linna, alevi või walla afutuste poolt nende sellekohaste summadest tasu määrata.

Märkus: Käesolewa (114) paragrahwis määrused ei ole makswad pr. pr. 7, 10 ja 13 ettenähtud isikute kohta.

Pr. 115. Ringkonna Komitee tarwitada antawate, nende ümbertegemise, ütmise ja walgustamise kulud on maakonna ringkondades maakonna ja selle piirides asuwate linnade, Wõru-Walga-Beiseri ringkonnas nende maakondade ja nende piirides asuwate linnade lenda proportsionaalselt nende häälebiguslikkude kodanikkude arwule, Tallinna ringkonnas aga Tallinna linna lenda.

Samad kulud jaoskonna komisjonide tarwiduste jaoks on pr. 17 ettenähtud afutuste lenda.

Asutawa Kogu esimees: **M. Mei.**

Sekretääri abi: **M. Jürmann.**

Rindralstaabi Rindral-Major **Larka.**

Sijaministri eest.

erilise Inspektori  
L. 3/8

# Sõjainistri Päevakäskud

Nõ 813.

Tallinnas, 16. augustil 1920. a.

Minu päevakäsu nr. 738, 29. juulist f. a. muutmiseks määran piirivalve teenistuse määrustiku ja instruktsioonide väljatöötamise komisjoni liikmeteks al. kapten *Rasmesjov*'i asemele 3. diviisist al. kapt. *Morladt*'i, leitnant *Mägi* asemele 1-st diviisist leitnant *Rejakt* ja al. kapten *Loom*'i asemele S. H. diviisist al. kapten *Binding*'i.

Siendus: Telegrammid 1-se diviisist staabi ülemalt nr. 885, 3. diviisist staabi ülemalt ja komisjoni esimehe raport nr. 3, 7. 8. 20.

---

Nõ 814.

Tallinnas, 16. augustil 1920 a

Geslujuliku teenistuse ja lorraku ülespidamise eest muudan ümber Sõjaväe Ringkonna Kõhtu poolt 29. aprillil 1919 a. Rindluse Suurtükiväe 2. grupe sõdurile *Robert Tsaku* p. *Verew*'ile määratud karistuse 15 päevaseks arestiks peatähis.

Mus: 2. Diviisist Ülema raport 2. 8. 20 a. nr. 1275.

Rindralstaabi Rindral-Major *Larka*.  
Sõjainistri eest.

321  
3. märts. väljastatud päevakäsk  
№ 815 asemele

Sõjainistri  
**Päevakäsk.**

№ 815.

Tallinnas, 17. augustil 1920 a.

Sõjaväe Varustuse Walitsuse Tehnika Osakonna Ülema k.t. Polkownik  
M ä g i aresteerin peawahis 14 päewaks ajakirjanduses wale teadete aval-  
damise eest Narwa karantiini üle.

Trahw tälde wiia Sõjaväe Varustuse Walitsuse Ülemal.

Märkus: „Waba Maa“ nr. 159.

Sõjainister Rindral-Major Lõnisson.

1920. VIII. 17. a.

# Sõjaministri

# P ä e w a k ä s k .

*MM*

**Nr. 817.**

Tallinnas, 17. augustil 1920 a.

Merejõudude Juhataja kohustetäitja asetäitlen Johannes Herm on 12. augustil s. a. Puresaare Sanatooriumist arstimiselt tagasi jõudnud ja oma ametisse astunud. Asetäitlen Salza't käsen oma otsetoheste kohustetäitmisele asuda.

M ä r k u s: Minu päewakäsk nr. 581, 30. 6. 20 a. ja asetäitlen Herm'i raport nr. 9494, 12. 8. 20 a.

Kindralstaabi Kindral-Major **Larka:**  
Sõjaministri eest.

23/8

# Sõjainimestri Päevakäsu

**№ 823.**

Tallinnas, 18. augustil 1920. a.

Minu päevakäsu nr. 584, 30. 6. 20. a., osalise muutmiseks, lugeda Sõjavägede Staabi Korraldus Walitjuse ülemat polkownik Seimann'i arstide komisjoni otsuse põhjal Kuresaare sanatooriumis ravitjuseel, 26-ist juunist j. a. arvates.

**№ 824.**

Tallinnas, 18. augustil 1920. a.

§ 1.

On selgunud, et Soomusrongide diviisi staapis leitnandina teeninud Julius Hõbemägi ohvitser ei ole, vaid on sõdur. Üresteerin teda 30-ks päevaks peawahis omavalitsuse ohvitseri aukraadi omandamise eest.

Märkus: Käsi Wabariigi Sõjavägedele nr. 867 § 1, 18. 8. 20. a.

§ 2.

Üresteerin Soomusrongide diviisi leitnanti Felix Behrmann'i ja endise Riisaroopalise Soomusrongi nr. 4 alamleitnanti Wasili Michtemenko't 20-ks päevaks peawahis wale teadete allakirjutamise eest Julius Hõbemägi teenistuse lehel.

Märkus: Käsi Wabariigi Sõjavägedele nr. 867 § 1, 18. 8. 20. a. ja Julius Hõbemägi teenistuse leht.

**№ 825.**

Tallinnas, 18. augustil 1920. a.

Korraldus Walitjuse ülem polkownik Seimann on 11. augustil j. a. Kure-  
saare sanatooriumist ravitjuseelt tagasi jõudnud ja oma ametisse astunud.

Mampolkownik Wadmann'i käsen oma otsekoheste kohustetäitmisele afuda.

Märkus: Minu päevakäsu nr. nr. 584 ja nr. 823.

Kindralstaabi Kindral-Major **Larka.**  
Sõjainimestri eest.

# Sõjainistri Päewakäsiud.

26 VIII

Nr. 826.

Tallinnas, 18. augustil 1920. a.

Kuni 2-le diviisi ülemale lohusetäitjale nimetan kindral-majori Otto Heinze, 12-ndal augustil j. a. armates. Käsen polkownik Rubbo't kindral-majori Heinze'le diviisi üle anda ja teda oma otsetohete lohusetäitmisele asuda.

Märkus: Minu päewakäsi nr. 667, 16. 7. 20 a.

Nr. 827.

Tallinnas, 18. augustil 1920. a.

Kindral-Majori Heinze kaudis ette, et tema on 12-mal augustil j. a. 2. diviisi ülemale lohusetäitmisele asunud.

Märkus: Minu päewakäsi nr. 826 ja kindral-majori Heinze telegramm nr. 2595/2596, 12. 8. 20. a.

Kindral-koobi Kindral-Majori Lauda.  
Sõjainistri esik.



Sõjainiistri

*M* Päewakäsk.

Nr. 828.

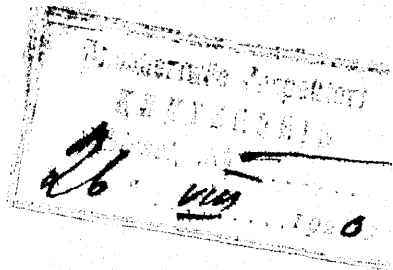

Tallinnas, 19. augustil 1920. a.

Sõjamee lastewõistluste peakohtunikuks nimetan alampolkownik Johan Pustari asemele Wabariigi Sõjakooli ülema alampolkownik Willem Marberi.

Märkus: Minu päewakäsk Nr. 669 § 2, 16. 7. 20 a.

Kindralstaabi Kindral-Major Sarka.  
Sõjainiistri eest.

—

Sõjainiistri

*P. P.*  
*M.*  
Päewakäsk.

Nr. 829.

Tallinnas, 20. augustil 1920 a.

Olen tähele pannud, et Tartus ja Tallinnas mõned sõjamehed kiwidega prügitatud tänawatel ratsa hobustega kiirelt sõidavad, isegi nii ajavad, et hobuse ranad jäbemeid wälja lööwad. Niisugusel hobustega ajamisels ning hobuste rikkumisel, igatahes praegustes, rahuaja tingimistes pole vähematti põhjust ega tarwidust, selles pärast luban sõjameestele linnades, alewites ja kiwidega prügitatud maanteedel ratsa ainult jammu sõita.

Sõjainiister Kindral-Major Lõnison.

22

# Sõjainiistri Bäewokäjud

N<sup>o</sup> 830.

Tallinnas, 20. augustil 1920. a.

Sõjawäe Terwishoini Walitsuse ülem sanitaär-polkoronnik Arthur Lofsmann, on 14. augustil s. a. minu poolt lubatud üheteenulisele puhkusele sõitnud.

Tema kohused panen ajuliselt sanitaär-kapteni Mart'n Terwan'i peale, jellestfamast pääwast arwates.

Märkus: Sanitaär-polkoronnik Lofsmann'i raport nr. 15254, 14. 8. 20 a.

M

---

Nr. 831.

Tallinnas, 20. augustil 1920. a.

Umalban Soomusrongide diwisi laatsareti ülemarstile Dr. Elmar Urberg'ile noomituse jelle eest, et tema arsti Johannes Eichorn'i ilma majanduslise wahetorra likwideerimise Sõjawägede Staabi Korraldus-Walitsuse teenistusest wabastamiseks saatis, kust tebe sunnitud olbi majanduslise wahetorra likwideerimiseks oma wäeosasse tagasi komandeerima.

Peale selle panen löit nimetud komandeerimisest walitsusele tekkimud~~ulub~~ Dr. Urberg'i peale.

Märkus: Korraldus-Walitsuse Inspektori osakonna registreerimise jaakonna ülema raport nr. 802, 11. 8. 20 a.

---

Nr. 832.

Tallinnas, 20. augustil 1920. a.

Annan Sõja Kingkonna Kohtu alla Tartu maalonna Nõja walla kodaniku Aleksander Peetri a. Nõhi ja Harjumaakonna Pehtna walla kodaniku Gottlieb Mihkli p. Tomson'i neis säkibistates N. S. § 1659<sup>1</sup> põhjal.

Kindralstaabi Kindral-Major Larka.  
Sõjainiistri eest.

INSENERIALE  
V 8

INSPEKTOR  
KAPITALEID  
27/8. 22

# Sõjainistri Päevakäskd.

Nr. 833.

Tallinnas, 20. augustil 1920. a.

Annab Sõja Ringkonna Kohtu alla Võru maakonna Urvaste walla kodaniku Julius Udami p. Märtin'i, Viljandi maakonna Hummuli walla kodaniku Andres Kondrabi p. Rihulase ja Tartu maakonna Sangaste walla kodanikud Johannes Peetri p. Lõoke ja Marie Gustat. K e b a f e neid süüdistates N. S. § 1654 ja N. S. § 14 p. 2, 1654. põhjal.

Nr. 834.

Tallinnas, 20. augustil 1920. a.

§ 1.

Käsen kõike sõdurisi, kes Sõjaväe Ringkonna Kohtu, polgu kohtute ja Sõjavälja Kohtute poolt sõjaväe teenistusest kõrvale hoidmises, väeajooksituses ja omavoltselisest väeajadest lahtumises N. S. m. 25. 3. 19 a. § 19 p. 9, S. N. S. §§ 134, 129 ja 131 ja N. S. §§ 506—520 järele ühtki vangistusele sõjaväe türmi (mitte sunnitsõlle ja vangiroodu) on mõistetud, paigutada Distiplinaar roodu wangide rühma.

§ 2.

Ülemalnimetatud otstarbeks käsen Distiplinaar roodu Ülemale 25. augustiks s. a. Distiplinaar roodu juurde formeerida isekraline wangide rühm ja selles wangide türmis makses lerd fiske seada.

Nr. 835.

Tallinnas, 21. augustil 1920. a.

Annab Sõja Ringkonna Kohtu alla Tartu maakonna Elstvere walla kodaniku Jaan Miina p. L o m p'i teda süüdistates N. S. § 18 j. ja 1454 p. 4 ja S. N. S. § 279 põhjal.

Nr. 836.

Tallinnas, 21. augustil 1920. a.

§ 1.

Suurendan 25-ist juulist arvates kuni 1-je detsembrini 1920 a. Jalaväe Diviisi Staabi koosseisu Diviisi Inseneri kohaga palgaga 1820 marka kuus. Ühes sellega lugeda maksusetaals § 1. miina prot. 27-ist juulist nr. 728.

§ 2.

183  
Määrus nr. 27-st jaulist f. a. nr. 723 § 2. täienduseks käsen Diviisi insenerile alluvate asutuste kindluseid. Sellekohased korraldused teha vastavatele Diviisi ülematele minu päevakäsu nr. 129 kindlaks määratud juhtnõuete järel. Kindluseid lõpetada 1. septembriks f. a. millest minule etteanda.

§ 3.

Diviisi inseneridel oma tööde ja ülesannete jätkamiseks tarvisminewad tööjõud ja abilisid võtta diviiside juures olevatest inseneri bataljoni sapõõri roodu rühmast.

**Nr. 837.**

Tallinnas, 21. augustil 1920. a.

Arusaamatuste kõrvaldamiseks juhin sõjaväe asutuste ja väeosade ülemate tähelepanemist selle peale, et edespäi nende poolt sõjaväelaste väljatulustamisest ameti asjus neile mitte otselõbe alluvatest asutustest eht väeosadest peab sümbina ainult diviiside eht nendele vastava õigusega ülemate kaudu.

Sõjaväe juures asutuste ja väeosade vahel peab juhtnõuete võtma endine Xene „Sõjaväe ja asjaajamise korraldus sõjaväes“. (Положение о письмоводствѣ и дѣлопроизводствѣ въ Военномъ Вѣдомствѣ).

Kindralstaabi Kindral-Major **Larka.**  
Sõjainiistri eest.

29. VIII 1920  
K. K. K. K. K.  
Inspektori

# Sõjaministri Päewakäsk.

Nr. 838.

Tallinnas, 21. augustil 1920. a.

Uwaldan teadmiseks „Niigi Teataja's" nr. 111/112—20 a. awaldatud Wabariigi Walitsuse poolt 23 juulil 1920 a. wastuwõetud määruse wilja ja toiduainete weo kohta:

12 aprilli 1920 a. määruse (R. T. nr. 57/58—1920 a.) põhjal muudetakse 30 detf. 1919 a. määrus wilja ja teiste toiduainete weo kohta (Niigi Teataja nr. 1—1920 a) järgmiselt:

§ 1. Niigi põllusaaduste ja toiduainete, kui ka farwloomade, sigade ja lamaste wedu piiriäärsele maaribasle ja Walga linna wõib ainult Toitlusministerriumi eht tema poolt sellets wolitatud asutuste loaga sündida.

§ 2. § 1 tähendatud ainete ja loomade wedu piiriäärses maaribas wõib sündida maakonna piirides — kohaliku wallawalitsuse, ühest maakonnast teise maakonna walitsuse loaga.

Märkus: 1. Uia ja puuwilja ning loha peal püütud kalade wedu piiriäärses maaribas on waba.

Märkus: 2. Piiriäärse maariba alla kuuluwad maatojad, mis järgmisest joonest piiri poole arwatakse:

Pärnu maakonnas: Kahl, Urisaare, Pihte, Marina, Saarde, Woltweti, Wäljaläila, Metsaküla, Päraküla, Sarja, W. Kariste, Pöögli mõis, Hohenlinde, Riisa.

Wiljandi ja Tartu maakonnas: Laagepere, Roope mõis, Ula mõis, Prülfi mõis, Lagula mõis, Karula jaam.

Wõru ja Petseri maakonnas: Karula mõis, Uha, Sengi, Kaudsepa, Matfi, Kõuge, Haanja mõis, Pressi, Pünni, Saiksewa, Lõkowo, Koschelti, Käptsowa, Trostjanka, Woitla, Saare.

Tartu maakonnas: Rasina, Laspalu, Rastre mõis, Meoma, Nõwa, Hallitu mõis, Pällu, Tarastwere mõis, Rõnnu mõis, Ulwi-Rõrwemets, Adraku, Sällikaare, Awinurme, Matsma, Enniksaare.

Wiru maakonnas: Suurewälja, Pitati, Tudulinna, Sällitu, Poretowa, Wastnarwa, Wihtitsa, Berewoloko, Beremestüla, Puninga küla, Gorodenko, Wallisaare, Wäästo, Kulga, Narwa, Narwa-Jõesuu.

§ 3. Keisijad, kes piiriäärsele maaribasle eht Wabariigi piiridest wälja sõidawad, wõiwad toiduaineid järgmisel määral ilma loata kaasa wõtta: leiba — 5, lihasaadusi — 3; piimasaadusi — 2 ja teisi toiduaineid 3 naela.

See määruse muudatus astub jõusse „Niigi Teatajas" ilmumise päewast arwates.

Peaminister: J. Lõnsjon.

Toitlusminister: Riisa.

W. W. asjade walitseja: K. Terras.

Rindralstaabi Rindral-Major Larka.  
Sõjaministri eest.

136

14 12 0

# Wea parandus.

Sõjainiistri päewakäsu nr. 839 juurdelisatud teatelehe vormis on trükitud lahtrites nr. nr. 7, 13 ja 19. „reamehi/riiw-mehi“, ..... peab olema „Riwi-mehi/riwitu mehi“.

Rorralduswalitsuse Wea ülema l. t.:

W. Leitnant Wismann.

**Sõjainiistri**  
**Päewakäsi**

**Nr. 839.**

Tallinnas, 21. augustil 1920 a.

Inženeriõde Inspektori

KANSELEIS

Sisset. Nõ.....

" " .....192

Päsen kõiki iseseiswaid sõjawäe ühuste ülemaid saata Sõjawägede staabi Korralduswalitsuse Rea osakonda juurdelisatud wormi järgi 1 septembrist s. a. alates teateid neile alluma koosseisu üle iga 1-sel ja 15-mal kuupäewal. Teated peawad kõige hiljemalt 5-mal ja 20-mal kuupäewal kohal olema.

Teatelehe teise külje peal peab äratähendatud olema poolekuu jooksul asutusse juurdelisatud ja äraläinud ohwitseride, ametnikude ja arstide nimekiri, kus äratähendatud isikute autraad, ees ja perekonnanimi ja asutus kust tulnud ehk kuhu läinud.

Päsen maksuwõetaks lugeda Sõjawägede Ülemjuhataja päewakäsi nr. 87 § 3 4 märtsist 1919 a. ja päewakäsi nr. 420, 31 juulist 1919 a. ja edespäi iga kuu 28 kuupäewal Kindralstaabi Walitsuse osakond nr. 1 jaoskond A (endine Operatiiv osakond) saadetawat teated koosseisu üle mitte saata.

**R i s a:** Worm.

**Kindralstaabi Kindral-Major Larla.**  
**Sõjainiistri eest.**

Salajane.

# Teateleht

# koosseisu üle.

„...“ ks ..... 19... a.

Väeosa ehk asutuse nimetus:	Kooseisu järele:						Nimekirja järele:						A l a l:						Kooseisu järele:		Alal:		Söögi peal:		Märkused:			
	Ohvitserisi:	Sanit. ja veter. ohvitserisi:	Ametnika:	Kooli velkerisi:	Halast. õdesid:	Eraisikuid:	Sõdurisi:		Ohvitserisi:	Sanit. ja veter. ohvitserisi:	Ametnika:	Ametn. asetäitj.:	Kooli velkerisi:	Halast. õdesid:	Meeseraisikuid:	Naiseraisikuid:	Sõdurisi:		Hobuseid:		Tikkusi:	Mõekasi:	Kuulipildujaid:	Automat püssa:		Suurtükka:	Imimesi:	Hobuseid:
							Reamehi:	Riiv-mehi:									Reamehi:	Riiv-mehi:	Ratsa:	Veo ja sõidu:								
1	2	3	4	5	6	7	8	9	10	11	12	13	14	15	16	17	18	19	20	21	22	23	24	25	26	27	28	29
N. polk:	32	2	2	1/3	5	480/81	24/8	2	1/1	1/2	3/2	423/64	20/7	2	1	1/1	2/2	411/60	38/32	38/29	415/899	88/26	12/9	6/4	2/1	447	62	
	32	2	2	1/3	5	480/81	24/8	2	1/1	1/2	3/2	423/64	20/7	2	1	1/1	2/2	411/60	38/32	38/29	415/899	88/26	12/9	6/4	2/1	447	62	
													1/1					5/1										
													1/1					3/1		3								
													2/1			1/1	1/1	4/3										

Märkus: Nimekirjas olewas arvust on: 1) komandeeritud: . . . . .  
 2) haigemajas: . . . . .  
 ja 3) puhkusel: . . . . .

„...“ 19... a.

№ \_\_\_\_\_

Ülem,

Adjutant

Sõjatehnikoda



1) Wäeosasse juurde tulnud:

Aukraad:	Ees- ja perekonnanimi:	Kust tulnud:

2) Wäeosast ära läinud:

Aukraad:	Ees- ja perekonnanimi:	Kuhu läinud:

*Adjutant*

# Sõjaministri Päewakäsk.

Nr. 841.

Tallinnas, 23. augustil 1920. a.

Kwalandan teadmiseks „Riigi Teatajas“ nr. 113/114 avaldatud Nõutawa Kogu poolt 2 juulil 1920 a. vastuwõetud wabariigi põhiseaduse ning Riigilogu walimiste, rahwahääletamise ja rahwaalgamise õiguse seaduse maksmapaneku seaduse:

§ 1. Wabariigi põhiseadus omandab seadusliku jõu peale tema wäljakuulutamise „Riigi Teatajas“ ja hakkab maksma järgmisel päewal peale Riigilogu walimiste tagajärgede wäljakuulutamise „Riigi Teatajas“.

Wabariigi põhiseaduse paragrahwidest hakawad maksma käesolewa seaduse awaldamisega „Riigi Teatajas“ need, mis käsitawad Riigilogu walimisi (§§ 27, 28, 33, 36, 37, 45).

Wabariigi walitsemise ajutise korra § 25 („Riigi Teataja“ nr. 44—1919 a.) kaotab oma maksuise käesolewa seadluse awaldamisega „Riigi Teatajas“.

§ 2. Wabariigi põhiseaduse maksmahakkamisega lõpewad Nõutawa Kogu wõlitudes nind lõpetawad oma maksuise: Nõutawa Kogu walimisiseadus („Riigi Teataja“ nr. 2—4—1918 a.), wabariigi walitsemise ajutine lorb („Riigi Teataja“ nr. 44—1919 a.), seadusandliku delegaafiooni seadlus („Riigi Teataja“ nr. 47—1919 a.), seadlus rahwahääletuse ja rahwa seadusalgatamisõiguse kohta („Riigi Teatajas“ nr. 84—1919 a.), armuandmisete lahendamise lorb Nõutawas Kogus („Riigi Teataja“ nr. 105—1919 a.), ja määrus wabariigi walitjuse õiguste kohta riigiasutuste koosseisude ja riigiteenijate palkade asjus („Riigi Teataja“ nr. 49/50—1920 a.).

§ 3. Wabariigi walitsemise ajutise korra § 12-a („Riigi Teataja“ nr. 109—1919 a.) jääb ajutiselt maksma, niikaua kui Riigilogu teda mitte ei ole ära kaotanud.

§ 4. Maksimates seadustes ettenähtud Nõutawa Kogu õigused lähewad wabariigi põhiseaduse maksmahakkamisega üle Riigilogule.

§ 5. Wabariigi Walitsemise ajutise korra põhjal moodustatud wabariigi walitus jääb peale wabariigi põhiseaduse maksmahakkamise ametisse, kuni Riigilogu uue wabariigi walitjuse ametisse kutsunud, ja töötab wabariigi põhiseaduse alusel.

§ 6. Riigilogu walimised kuulutab wälja Nõutawa Kogu juhatus Nõutawa Kogu otsusel.

Riigilogu walimiste, rahwahääletamise ja rahwaalgatamise seaduses Riigilogu juhatus peale pandud üllesandeid täidab Riigilogu loitsuastumiseni Nõutawa Kogu juhatus.

Riigikogu esimese istumise avab Njutawa Rõgu esimees.

§ 7. Riigikogu valimiste, rahvahääletamise ja rahvaalgatamise seaduses ettenähtud hääletamise jaostonnad määravad kindlaks selle seaduse § 3 ettenähtud asutused hiljemalt 20 päeva pärast peale käesoleva seaduse avaldamise „Riigi Teatajas“.

§ 8. Riigikogu valimiste, rahvahääletamise ja rahvaalgatamise seaduse § 17 ettenähtud hääleõiguslike kodanike nimekirjade koostuseadmise algab 20 päeva pärast käesoleva seaduse avaldamist „Riigi Teatajas“ ja lõpetatakse kaheksanne päevaga.

Nende nimekirjade koostuseadmise tööks on lubatud kasutada Njutawa Rõgu juhatuse poolt krediidist, mis Riigikogu valimiste toimetamiseks Njutawa Rõgu poolt määratakse.

§ 9. Riigikogu valimiste, rahvahääletamise ja rahvaalgatamise seaduse § 17 ettenähtud esimesed järjelorralsed hääleõiguslike kodanike nimekirjade parandused ja täiendused võetakse ette 1921 aastal samas paragrahvis nimetatud tähtajal.

Njutawa Rõgu esimees: **A. Rei.**

Sekretäär: **G. Martha.**

Riikivaktsuabi Riikivaktsu-Majori **Varko.**

Sõjaministri eest.

Sõjainistri  
**Päevakäsk.**

Nr. 842.

Tallinnas, 24. augustil 1920 a.

Minu päevakäsu 2-st augustist j. a. nr. 758 täienduseks pikendan Sõjavägede  
Staabi ülema Kindralstaabi Polkovnik Kink'i puhkuse aega kuni 1-se oktoobrini j. a.

Kindralstaabi Kindral-Major Karfa.

Sõjainistri eest.

# Sõjeministri Päewakäsk.

Nõ 843.

Tallinnas, 26. augustil 1920. a.

Räfen Sõjavägede Ülemjuhataja päewakäsku nr. 125 § 3, 3-st aprillist 1919 a., kui sõja ajal awaldub ja rahuaja oludele mitte wastaw, makswusetaks lugeda.

Braeguse sõjalooli kursuse lõpetajatest jätta kooli 2-se rahuaegse kursuse peale 60 kadetti kooli ülema walitu järele, nendest, kes ise soowivad jääda ja sunduslikult, kes sündinud 1899 a, 1900 a.

Peale nende kõik teised kadetid, kes rahuloldawalt kursuse lõpetanud, ettepanna lipnikuteks kõrgendamisele, selle juures:

a) mitte mobilisatsioonile alla kuuluvad lipnikud wabastada, nende soowi peale teenistusest üleüldises korras;

b) kõik teised määrata wäeosadesse, ilmaspidades Sõjavägede Ülemjuhataja päewakäsku nr. 422.

Teenistusse jääjaid ülenduse juures igatühte warustada 1000 margalise abirahaga.

Sõjaminister: Tõnisson.

# Sõjainiistri Päewatäsus.

Nr. 844.

Tallinnas, 27. augustil 1920. a.

Viimasel ajal on ilmsiks tulnud, et paljud süüalused kellele karistus andeks antud—weel wängis on. Isikawis polgu ja wäga kohtute pooli jüüdi mõistetute juhtes, kelle lohtu oisused wäeosade ülemate korraldusel täidetud on.

Käsen wäeosade ülemate kelle järele walwata, et nendele alluwad sõurid kellele karistus eeskujuliku teenistuse ja ülesnäidatud wahonse eest Sõjawägede Ülenjuhataja ja Sõjainiistri päewatästudega andeks antud on, mitte wängis ei jäetaks, wad wabastaks kelle juures Sõjawägede Ülenjuhataja p.wf. nr. 1130 ja Sõmu p.wf. nr. 498 juhtuõõriks wõttes.

Wäeosade ülemat kelle korraldusel kohtu oisused täidetud, on lohtustatud wastama asutusele, kellele nemad oisuse täitmisets saatnud kellekohase ettepaneku saatma Sõmu päewatäsu numbri äratähendades, millega süüalusele andeks on antud. Kui lohtuotsus tsiwilil wõimude läbi täidetud on, käsen päewatäsu wäjawõtte juurde lisada.

Tuletan meeide, et jarnases wiimtusets süüdistajed wastutusele saawad wõetud oma ameti wõimu mitte tarwitamise eest.

---

Nr. 845.

Tallinnas, 27. augustil 1920. a.

Annau Sõja Ringkonna Kohtu alla Lataroopalise Soomusrongi nr. 5. reamehe Georg Mihkli p. U u s 'i, teda süüdistades Muise Walitsuse määruses 25. märtsist 1919 a. § 19. p. 9, S. N. S. § 129 ja 134 ja N. S. § 1655 jagu 1 põhjal.

---

Nr. 846.

Tallinnas, 27. augustil 1920. a.

Annau Sõja Ringkonna Kohtu alla Kuwerjanowi Partisaanide polgu al.-kapteni Eduard Karli p. K i i s 'i, teda süüdistades S. N. S. § 149 ja 232 põhjal.

---

Nr. 847.

Tallinnas, 27. augustil 1920. a.

Rahwawäe ja Riitse Liidu ülemad saadawad sagebasti Sõja Ringkonna kohtu süüdistuse materjali sõjawäe teenistusest kõrwale hoidjate kohta, kus juures materjal ainult selles seisab, et Rahwawäe wastuwõtmise komisjonil oisus teatud isiku wastutusele wõtmise kohta juurde lisatud on. Silmaspidades, et jarnane puudulik materjal iga lord formaalse murimise toimepanemist nõuab, et aga S. Rp. S. art. 334 ja 1347 põhjal Sõjawäe profuröril jarnastes asjades wõ-

malus on, kui materjal täielik, asja ilma uurimise toimetamist kohtu kätte anda, mis asja lähtu kiirendab ja kirjamaletust vähendab, käsen sellele paha korraldamiseks tulerevitus Rahwawäe ja Raitse Liidu ülematel iga loru:

- 1) Süüaluse ülekuulamise protokoll,
- 2) tema rahwawäe komisjoni awastumõtmise leht,
- 3) Siendus wallawalisusest süü luse wanaduse kohta ja
- 4) Siendus mobilisatsioonil käsu kohta, millal tema ilmuma pidi, asja juurde lisada. Niisama juurde lisada muud teated, mis Raitse Liidu ülemal käepärast on ja asja selgitamist ehl süüaluse wastutusele wõtmist wõiwad hõlbustada.

Kui kohtualune wäeosaße teenistusse on määratud, käsen kõik kirjamaletus wäeosa ülema kätte saata, kes materjalile teenistuse lehe ärakirja juurde lisab ja päewakäsu ärakirja, millega Süüalune Sõja Ringkonna kohtu kätte antakse (Mjutise Walitsuse määr. 25. märtsist 1919 a § 19 p. 9 ja S. R. S. § 134) Sõjawäe Prokurörile saadab.

Juhtumisel, kus süüalune komisjoni poolt perefondlistel tarmilistel wõi muul põhjustel wäeteenistusest wabastatud on ja wastutusele saab wõetud mobilisatsioonil käsu mitte õigel ajal täitmise eest (Mjutise Walitsuse määr. 3. detsembri 1918 a. Mõigi Teat. 1918 a.) tuleb niisama ülekuulamise protokoll, siendus wanuse kohta ja mobilisatsioonil käsu kohta juurde lisada ja Sõjawäe Prokurörile saata.

Iga Sõjawäe Prokurörile saadetamas juurdlusjes käsen äratahendada, kus süüalune elutseb ehl mis wäeosas teenib, wõi kus süüalune wahi all peetakse.

Rindralstaabi Rindral-Major **Parla.**

Sõjainistri eest.

1919

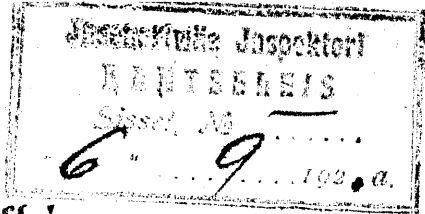

# Sõjaministri Päewakäsjud.

Nr. 851.

Tallinnas, 27. augustil 1920 a.

Sõjawägede Ülemjuhataja päewakäsu nr. 984, 22 jaanuarist s. a. täiendusets käsen kõiki üksikute väeosade ja asutuste ülemoid, peale Diviiside ja Reskwalitfuste ülemate, nende poolt Sõjawägede staabi Korralduswalfitfufe Rea osakonda saadeta- waid päewakäskude äratirjafid mitte iga päew, waid üks kord nädalas saata.

Saadetawad päewakäskude äratirjad peawad nädalate kaupa järjekorra num- brite järele kokku pandud olema ja mitte rohkem kui üks eksemplaar igast ühest päe- wakäskust.

Diviiside ja Reskwalitfuste ülematel tuleb endisel wiisil iga päew kahes eksem- plaaris saata.

---

Nr. 852.

Tallinnas, 27. augustil 1920 a.

Endise Inseneriwäe Walfitfufe ülema ajutine abi insener Erich Schultz wa- bastakse omaft ametist, 1-st augustist s. a. arwates.

M ä r k u s: Endise Inseneriwäe Walfitfufe kantselei ülema wahetiri nr. 4457, 16. 8. 20.

---

Nr. 853.

Tallinnas, 27. augustil 1920 a.

31. juulil s. a. kinnitud Rindlufe Suurtükkwäe Diviisjoni koosseisus nr. 618 ettenähtud asjaajaja (tema ka laekahoidja) põhipalgats lugeda mitte 1190 marka, waid 1365 marka kuus.

D i e n d u s: Minu päewakäsi nr. 730-a p. 12.

Rindrakstaabi Rindral-Major **Sarka.**  
Sõjaministri eest.



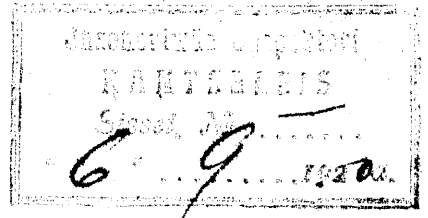

# Sõjainistri Sunduslik määrus nr. 7.

Tallinnas, 27. augustil 1920. a.

Ajalehes „За Свободу Россіи“ nr. nr. 16, 18, 19, 21, 22 ja 23 on juhtkirjad ja eraldi teated avaldatud, milles leiduvad lubamatad ja meile sõbraliku riigi au külge puutuvad laused.

Minule antud Sõjavägede Ülemjuhataja õiguste põhjal panen eelpool nimetatud ajalehe väljaandmise tänasest päevast arvates kinni, tema kahjuliku sihi pärast riiklikes huvides.

Rindraltaabi Rindral-Major **Larka.**

Sõjainistri eest.

Ministeri Kantsler  
Sisseel. Nr. 6 9 1000

# Sõjainistri Päewatäsusud.

Nr. 855.

Tallinnas, 27. augustil 1920. a.

Kõnen kõiki sõjaväes teenimaid asearste vabastada ülikooli või lõpetamiseks.  
Vabastamise tähtpäevaks määrati 1 september 1920 a.

Nr. 856.

Tallinnas, 27. augustil 1920. a.

Ministri teadmiseks ja täitmiseks Kõigi Teatajas nr. 119/120 väljakuulutatud Wabariigi  
Walitsuse poolt 6. augustil s. a. wastuõdetud määruse riigiametnikkude, teenijate ja kuupalga  
liste tööliste elutallidusmaksu tõstmise perekonna-abiraha ja toiduainetega warustuse asjus;

1. Tõsta kõigi riigiametnikkude, teenijate ja kuupalgaliste tööliste senist elutallidusmaksu 60% pealt 130% peale.
2. Wabariigi Walitsuse otsuse järele riigitööstus ettevõtetes teenivatele päewatöölistele maffe-  
tawat perekonna-abiraha määrata ja maksuise korda laiendada ja kõigi riigiametnikkude, teenijate  
ja kuupalgaliste-tööliste kohta.
3. Wabariigi Walitsuse otsuse järele riigitööstus ettevõtetes teenivate tööliste toiduainetega  
warustust laiendada kõigi riigiametnikkude, teenijate ja kuupalgaliste-tööliste peale, aluseks võttes,  
et kerge või regijatele tuleb eriti kindlaksmääratud vähendatud norm välja anda.
4. Kõnesolewat elutallidusmaksu tõrgendust, perekonna-abiraha määrata ning maksuise korda  
ja toiduainetega warustust arwata 1. augustist s. e.

Peaminister J. Lõnisson.  
Töö- ja Hoolekandeminister Ad. Bachmann.  
W. W. Kõjabe Walitseja May Lasberg.

Nr. 857.

Tallinnas, 27. augustil 1920. a.

Siin juures awalban avalirja Wabariigi Walitsuse poolt 24 augustil s. a. wastuõdetud  
seadusest 1869 a. sõjaväe seaduste kogu XV raamatu § 731 muutmise kohta (R. T. nr. 43—1919,  
määrus nr. 90);

Gesit sõjakooli lõpetajad, kes sõjavälke ohwitseridena teenima jääwad, warustatakse tasuta  
riigi poolt riiete, jalanõude ja sõjariistadega. Peale selle saawad nad kooli lõpetamise juures  
1000 mk. ühekordsset abiraha.

Peaminister J. Lõnisson.  
Sõjainister R.-M. Lõnisson.  
W. W. Kõjabe Walitseja A. Terras.

## Nr. 858.

Tallinnas, 27. augustil 1920 a.

Räfen 5% kinnipidamist tulumatju arvele palga vähendamisel seitse panna, alates 16. augustist f. a.

Alus: Riigi Teatajas 13. aug. f. a. nr 117/118 Otskoheste Maksude Peawalitsuse teadaanne 10. aug. f. a. nr. 13538.

Diendus: Minu päewakäsi nr. 545, 26. juunil f. a.

## Nr. 859.

Tallinnas, 27. augustil 1920 a.

Kohustan kõikide walitsuste, wäeosade ja asutuste ülemaid 20 päewa jooksul pärast päewakäsu kohta peal kättesaamist teateid andma praegu teenistuses wiibivate ohwitseride ja ametnikute 1919 a. vähendamatud palga suuruse üle. Ühtlasi käsen ka kõikide teenistuses wiibinud eraisikute üle teateid anda läinud aastal nendele makstud palga suuruse üle.

Märkus: Graafikute kohta, kes mitte kossseisjades ettenähtud ametnikute kohtade peal ei teeninud, tuleb ka pooki wäärtus üles anda.

Teated jaata kohaliku maksuinspektorile wäeosja, asutuse ehk walitsuse asupaiga järele.

Selleks tarwisainemaid blankiisi võib saada Warustuse Walitsuse Restharmepidamise jaosloomast.

Diendus: Tulumatju seaduse § 38 ja Otskoheste Maksude Peawalitsuse wäekiri 3. augustil f. a.

Kindralstaabi Kindral-Major Larka.  
Sõjainistri eest.

# Sõjainistri Päewakäsk.

Nr. 860.

Tallinnas, 28. augustil 1920. a.

Räsen Sõjakooli 1. oktoobril s. a. rahuaja programmi peale üle minna:

1. Õpetamise juures aluseks võtta minu poolt kiirutatud rahuaja programm.
  2. Kursus kestab jala, suurtüki ja ratsa jaostondades kaks, mere jaostonnas kolm aastat
  3. See aasta vastu võtta õpilasi, sõjaväelasi ja erasõituid, jala, suurtüki ja ratsa jaostondadesse koosseisus ettenähtud arvul.
  4. Vastuvõetavad peavad järgmiste nõuetele vastama:
    - a) Wabariigi alamad olema;
    - b) põhjalikult riigi keelt mõistma;
    - c) wanadus 17 — 25 a.;
    - d) jala ja ratsa jaostondadesse astujad — vähemalt kuue klassilise keskkooli, suurtüki jaostonda — täielise keskkooli haridusega;
    - e) terwislike seisukorra poolest kõlbulikul olema rea teenistuses.
- Märkus: Terwislike seisukorra teeb kindlaks arstiline komisjon sõjakooli juures.
5. Kooli astujad peavad ühes palvekirjadega, mis 15. sept. s. a. sõjakooli ülema nime peale sisse anda tuleb, järgmised dokumendid juurde lisama:
    - a) Kodakondsuse tunnistus;
    - b) dokumendid saadud hariduse üle;
    - c) dokumendid wanaduse üle;
    - d) erasõitutele kohaliku maakonna või linna politsei ülema tunnistus, et kohtu poolt karistamata ja kohtu ja eeluurimise all ei seisa; sõjaväelased — mitte vähema kui ükspäevase wäeosa ülema attestatsioon.
  6. Kui soowijaid kooli astuda rohkem on, kui vastu võtta võib, siis anda eesõigus sellele, kellel suurem haridus, ühesuguse hariduse juures — kes Wabaduse Risti saanud ja kes wabaduse sõjast lahingutes osa wõtnud.

Kindralstaabi Kindral-Major **Sarka.**

Sõjainistri eest

34

# Sõjainiistri P ä e w a k ä s u d.

№ 861.

Tallinnas, 30. augustil 1920 a.

Sõjavägede Ülemjuhataja päewaläsu nr. 367, 16. juulist 1919 a. muutmiseks luban puhtusele lasta 1-kt septembrist s. a. arwates rea wäeosadest (põlkudest, suur-  
tõukude divisjonidest, üllikutest bataljonidest) mitte rohkem kui 5%. Ibigist teistest  
wäeosadest ja asutustest mitte rohkem kui 2% sõjawäelasi.

---

№ 862.

Tallinnas, 30. augustil 1920 a.

Kannan Sõja Minlonna Kohtu alla Lue-Wõidu walla lütkme Mihkel Kadri p.  
Koois'i, Lühalaane walla lütkme Austa Jaani p. Ilmes'e ja sellejama walla lütkme  
Siisa Järi t. Ilmes'e neid süüdistades R. S. § 13, 14 II. jagu, 1458 p. 4 ja  
S. R. S. § 279 põhjal.

Kindralstaabi Kindral-Major Larka.

Sõjainiistri eest.

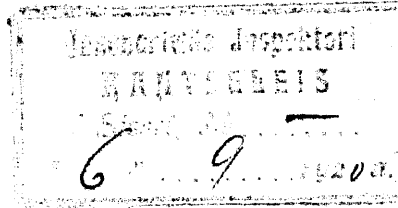

# Sõjainiistri Päevakäsk.

## Nõ 862-a.

Tallinnas, 30. augustil 1920. a.

Sõdurite Poodide Walitsusest f. ametniku asetäitja Konrad Siob komandeeritakse Sõjaväe Majanduse Ühifuse käsutada, ilma sõjaväelase palga, toidu ja muu warustusega, 25-st augustist f. a. arwates.

Märkus: Sõjaväe Majanduse ühifuse asutajate kogu esimehe wahetiri nr. 21, 19. 8. 20. a.

## Nõ 862-b.

Tallinnas, 30. augustil 1920. a.

### § 1.

Wabariigi Walitsuse poolt on 17-dal augustil f. a. wäljabatavei nr. 10 noorem alamohwitserile Hans Waldmann'ile 2-se liigi 2-se järgu Wabaduse Risti annetud.

Märkus: W. W. Wabaduse Risti osakonna juhataja wahetiri nr. 59, 19. 8. 20. a.

### § 2.

Wabariigi Walitsuse poolt on 5-dal märtsil f. a. 5-da jalawäe polgu wanem alamohwitserile Emil Heimberg'ile 2-se liigi 3-da järgu Wabaduse Risti annetud.

Kindralstaabi Kindral-Major **Larka.**  
Sõjainiistri eest.

6 9 120

# Sõjainiistri Päewakäsu d.

Nr. 863.

Tallinnas, 31. augustil 1920 a.

Annan Sõja Kingtonna Kohtu alla 1. diviisi staabi Ratsja Komando regemeht Jaan Willemi p. Kulli ja Aleksander Karli p. Kopli'u, neid süüdistades N. S. § 13, 1630 ja 1632 ja S. N. S. § 279 põhjal.

Nr. 863-a.

Tallinnas, 31. augustil 1920 a.

Minu päewakäsu nr. 21 — 1920 a. p. 6-da märkuse selgituseks teatan, et ettemääratava kuupalga all tuleb mõista kuupalk ühes elukalliduse lisapalgaga, mitte aga ainult põhipalk.

Ülemalnimetud päewakäsu märkuses tähendub lihamaksude all tuleb mõista perekonna abiraha, korteri-, kütte-, valgustuseraha j. n. e.

Rindralstaabi Rindral-Major **Larka.**  
Sõjainiistri eest.

# Sõjainistri Päewakäsu d.

Nr. 863-d.

Tallinnas, 31. augustil 1920. a.

Minu päewakäsu nr. 856 täienduseks avaldan slla juures teadmiseks ja täitmiseks 1. septembrist s. a. arwates Wabariigi Walitsuse poolt 24. augustil 1920. a. vastu-  
wõetud täiendawa määruse 6. augusti s. a. määrusele riigiametnikude, teenijate ja  
kuupalgaliste tööliste elufallidusmaksu tõstmise, perekonna-abiraha ja toiduainetega  
warustuse asjus (Riigi Teataja nr. 119/120 — 1920. a.)

Täienduseks Wabariigi Walitsuse 6. augustil s. a. otsusele kinnitada lerge töö-  
tegija kohta järgmised toiduainetes ja warustusnormid:

a) Päewa kohta:

- 1)  $\frac{1}{2}$  naela leiba palgasaaja kohta, hinnaga 3 mk. 50 p. nael;
- 2)  $\frac{1}{8}$  naela nisu= wõi odrajahu palgasaaja enese ja  $\frac{1}{8}$  n. tema perekonna  
jaoks, hinnaga 7 mk. 50 p. nael;
- 3) raswaaineid 11 solotn. palgasaaja enese ja 6 solotn. iga perekonnaliikme  
kohta, hinnaga 12 mk. nael;
- 4) 2 naela kartulid palgasaaja enese ja 1 nael iga perekonnaliikme kohta, hin-  
naga 10 mk. 75 pn. puud.

b) Kuu kohta:

- 1) 10 naela heeringaid palgasaaja enese ja 5 naela perekonna jaoks, hinnaga  
5 mk. nael;
- 2)  $\frac{1}{2}$  pakki titta, hinnaga 50 pn. toos;
- 3) 1 nael seepi, hinnaga 12 mk. 50 pn. nael.

Peaminister: **J. Tõnisson.**

Töö- ja hooletandeminister: **Ad. Bachmann.**

Wab. Wal. Asjade Walitseja: **R. Terras.**

Nr. 863-e.

Tallinnas, 31. augustil 1920. a.

Avaldan teadmiseks ja täitmiseks Wabariigi Walitsuse poolt 24. augustil s. a.  
heaks kiidetud Töö- ja Hooletandeministriumi ettepaneku 17. augustist s. a. nr. 24301:

„Wabariigi Walitsuse otsuse põhjal riigiametnikudele, teenijatele ja tööliste  
väljajagatawate warustusainete väljajagamise ja sisseostu hinna wahest, kui ka välja-  
jagamise kuludest tekkimud wahesummad jääwad iga ametiasutuse enese kanda. Nende  
katmiseks tuleb ministereeriumitel eelarwe komisjoni kaudu wastawa krediidi nõudmis-  
tega efineda“.

Rindralstaabi Rindral-Major **Larka.**

Sõjainistri eest.



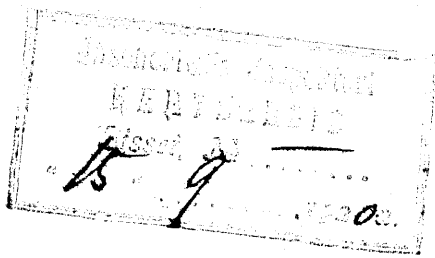

# Sõjamineistri Päewakäsk.

Nr. 863-t.

Tallinnas, 31. augustil 1920. a.

Umbalban walju noomituse ratsawäe alamohwitseride kooli leitnant Edgar Weis's'ile wale teadete allakirjutamise eest lipniku Schilling'i teenistuse lehel.

Märkus: Käst Wabariigi Sõjawägedele nr. 884, § 1, 31. 8. j. a. ja teenistuse lehtebe läbiwaatamise komisjoni esimehe raport nr. 4401, 21. 7. 20 a.!

Kindralstaabi Kindral-Major Karla.  
Sõjamineistri eest.

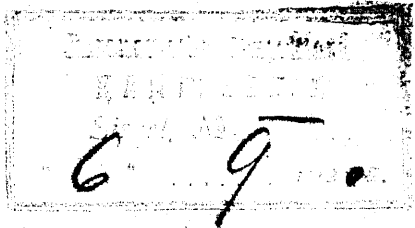

# Sõjainistri Päevakäsk.

Nr. 864.

Tallinnas, 1. septembril 1920 a.

Maalidan teadmiseks ja täitmiseks järgmised määrused:

Allpool toodud süütegude asjus Sõja Ringkonna Kohtul ei tule harilikus kasvatfiooni toimetuse looras laebtustele ja protestidele käiku anda, sarnased kasvatfiooni laebtused ja protestid tulevad ühes altidega ja kohtuotsustega minule läbi vaatamisjeks ja otsustamiseks ette landa, kus juures ma tarbekorral kohtu otsused linnitan, ilma et kasvatfiooni laebtustel ja protestitel käiku annaks.

a) Avaliku mässu tõstmises ja sellele õhutamises Eesti Vabariigi ja tema walitsuse vastu, ja osawõtmises jala feltidest, mis omale ülesandeks ja eesmärgiks wõtnud maksma riigi ja ühiskondlike korra kütutamise:

b) tapmises, röövimises, põletamises, riisumises, wägistamises:

c) tunnimehe ehl karauli kallale tungimises, sõjariistus wastuhakkamises sõjawäe karaulile, ehl sõjawäe wõi kodanlike politsei ametnikudele, samuti tunnimehe ehl karauli ja politsei ifiku tapmises.

Muus: Sõjaegne Kohtu pidamise sead. IV. lild. §§ 1278 1418 ja 1419, kunit. 30 juulil 1914 a. (Sõja Sead. logu 1869 a. XXIV r., anne 4).

Sõjainister:

Kindral-Major Lõnnison.

9 9

# Sõjainistri Päewakäsk.

Nõ 865.

Tallinnas, 1. septembril 1920. a.

Sõjavägede Ülemjuhataja poolt 18 septembril 1919 a. kinnitatud ja Warus-  
tuse Ülema käsus 28 septembril 1919 a. nr. 84 avaldatud hobuse toidu normi  
muutmiseks käsen praegust kaarte puudust silmas pidades 1-st septembrist j. a. alates  
kuni uue korralduseni anda kaeru kuuš (6) naela hobuse peale päewas.

Rindralstaabi Rindral-Major Sarka.  
Sõjainisfiri eesi.

PRA 1481

# Sõjainistri Päewakäsk.

Nr. 865-a.

Tallinnas, 3. septembril 1920. a.

Rähesolewa aasta, 4. augustil lendas lennuroodu mere-lennusalgalaendur wanem leitnant Šepotjew omawoliliselt hüdrolaanil tahe pashajitriga: õhu päewapiltmit Golubew'i ja motorist Dukiga Soome. Tema maale lastimisel Soome territooriumil leiti Soome wõimude poolt, et apparaat oli ilma riigi tunnismärgideta, tema peal oli kaks lohwit 100 litri piiritusega, mis eraisiku ülesandel Soome wiidi. Piiritus peeti kinni, kui salalaup.

S. a. 19. augustil lastis Sweaburi raioonis aeroplaanil maha lendur al. leitnant Ronno ja mehaniker Pikkas. Apparaadil leiti Soome wõimude poolt 1 kann umbes 15 litri piiritusega, mis leitnant Mats'i palwel oli toodud. See piiritus wõeti ka kinni, kui salalaup.

Ülemal nimetud süütegude eest karistan:

- 1) lendurid wanem-leitnant Šepotjew'i ja al.-leitnanti Ronno'd piirituse Soome wõimude eest salalaubana — alandamisega reameesteks ja 30. päewase arestiga peawahis;
- 2) lennuroodu mere lennusalga ülemat aselapten Šille r'id tarwiliku korra puudumise eest temale alluwas salgas ja abinõude mitte tarwitusele wõtmise eest temale teada olewa piirituse wõimude lõpetamisega — tagandamisega salga ülema ametist ja 30. päewase arestiga peawahis;
- 3) lennuroodu ülemat kapten Dts'a tarwiliku korra puudumise eest, temale alluwas roodus — tagandamisega lennuroodu ülema ametist.

Sõjawägede Staabi ülemale kirjutatakse, lennuwäes walida wastawaid ülemaid kõige ligemal ajal ses wäeosas tarwiliku korra jalale teada.

Siendus: Suurblus.

Sõjainister:  
Kindral-Major Tõnisson.

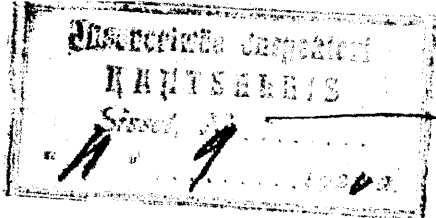

# Sõjaministri P ä e w a k ä s u d.

Nr. 874.

Tallinnas, 4. septembril 1920 a.

Kõik sõdurid, kes sündinud 1899 ja 1900 a. ja praegu ajapikendusest teenistusse kutsutakse ja vastu võetakse, käsen määrata väeosadesse reateenistusse, mitte aga seljatagustesse asutustesse ja staapidesse. Reateenistuses peavad need sõdurid vähemalt 6 kuud olema ja alles siis kui see aeg mööda, võivad nad seljatagustesse asutustesse ja staapidesse üleviituda ja riivitu kohta määratud saada.

Wäljawiited sellest päewakäsuist luban teha, kui selleks tungiv põhjus Sõjamägede Staabi Korralduswalitsuse ülemal, selle poole diivitside ülematel ja neile wastawatel isikutel pöörata.

---

Nr. 875.

Tallinnas, 4. septembril 1920 a.

Awaldan teadmisets „Riigi Teatajas“ nr. 101/102 awaldatud määruse toiduainete wäljameo kohta Saaremaalt.

§ 1. Määrus Saaremaalt toiduainete wäljameo kohta 31. oktoobrist 1919 a. („R. L.“ nr. 84—1919 a.) tunnistatakse maksuwetaks käesolewa määruse ilmumisega „Riigi Teatajas.“

§ 2. Terawilja ja selle saaduste weidu, ost ja müük sünnib Toitlusministeeriumi ringkirjas 11. detsembrist 1919 a. nr. 17149 („R. L.“ nr. 105—1919 a.) ja 17. detf. 1919 a. määruste terawilja tarwitamise kohta („R. L.“ nr. 106/107. 1919 a. ettenähtud korra järel 2. juulil 1920 a. nr. 3065.

---

Nr. 876.

Tallinnas, 4. septembril 1920 a.

On ilmsiks tulnud juhtumisi, et wäeosadest ja asutustest on kaduma läinud üfikutid arastarwitamata sõjawäe sõidu- ja weodokumentide. Juhtin wäeosade ja asutuste tähtsapanekut selle peale, et nimetatud dokumentide kadumamineku põhjusets ainult hooletus nende isikute poolt on, selle walwe all nimetatud dokumentide raamatud seisawad. Kui tulewikus niisugused juhtumised korduwad, saan süüdlasi karmilt — kuni kohtu alla andmiseni — karistama. Wastutewaks sõjawäe sõidu- ja weodokumentide kadumaminekulks tuleb lugeda wäeosa eht asutuse ülemat ja isikut, kelle otfekohele walwe all nimetatud dokumentide raamatud alaliselt on (adjutant, asjaajaja, jne.).

## Nr. 877.

Tallinnas 4. septembril 1920 a.

### § 1.

Et 24. augustist j. a. alates Babariigi raudteedel ainult I ja II klassi wagunid liiguvad, tuleb sõjaväe sõidupiletite väljaandmise juures silmas pidada, et nüüdne I klassi vastab end. II klassile ja nüüdne II klass — end. III klassile.

Tunnistused, millede põhjal ohvitserid, ametnikud ja halastajad õed olid õigustatud senini II klassis 50%-lise hinnaalandusega sõitma, tuleb maksvaks lugeda 50% hinnaalandusega I klassi pileti saamiseks.

### § 2.

Sõjavägede Ülemjuhataja päevakäsktude nr. nr. 130 § 4 p. 1, 292 ja 1041 muutmiseks ja täienduseks lähen:

1) Väeosades ja asutustes teenivatele eraisikutele ametiasjus sõitmiseks sõjaväelastega ühel alusel sõidupiletid lit. „A“ välja anda, ohvitseride ja ametnikude kohtadel teenivatele eraisikutele I (end. II) klassis ja sõdurite kohtadel teenivatele eraisikutele II (end. III) klassis sõitmiseks.

2) Tunnistusi lit. „B“, mis raud- ja veeteedel II (end. III) klassis sõitu 50%-lise hinnaalandusega õigustatud, välja anda ainult sõduritele; eraisikutele nimetatud tunnismärgi väljaandmine lõpetada.

3) Tulevikus ohvitseride ja ametnikude kohtadel teenivatele eraisikutele (välja arvatud halastajad õed, Siinise tähe õed naisvõõkskerid) mitte enam I klassis 50%-lise hinnaalandusega sõitu õigustavaid alalisi tunnistusi (aastakaarte) välja anda; eraisikutelt, kellele nimetatud tunnismärgid välja antud, tunnismärgid tagasi nõuda ja kindralstaabi Valitsusse ära saata.

## Nr. 878.

Tallinnas, 4. septembril 1920. a.

Täienduseks minu päevakäsktudele nr. nr. 116 ja 201 — 1920 a. ning Ülemjuhataja päevakäskule nr. 1157 — 1919 a. lähen maksta Sõjakooli lektoritele Bajow'ile, Turkow'ile elukalliduse lisa riigiteenijatega ühisel alusel 1. märtsist j. a. alates.

Mus: „Kiigi Teataja“ nr. nr. 51/52, 87/88 ja 119/120.

Kindralstaabi Kindral-Major Karfa.  
Sõjainiistri eest.

4 9

# Sõjainistri Päewakäjud.

Nr. 879.

Tallinnas, 4. septembril 1920 a.

18. septembril 1919 a. Sõjawägede Ülemjuhataja poolt kinnitatud ja Warustuse Walitsuse Ülema käsus 28-st septembrist 1919 a. nr. 84. awaldatud toidunormide muutmiseks käsen 1. septembrist s. a. alates anda:

Kartulaid 2 naela päewas inimese peale,  
eht kapsaid (wärsteid) ja hapuid)  $1\frac{1}{2}$ . naela,  
Porgandisi  $1\frac{1}{2}$  naela,  
Kaalikaid  $1\frac{1}{2}$  naela,  
Peetisid  $1\frac{1}{2}$  naela ja  
Naerid  $1\frac{1}{2}$  naela.

---

Nr. 880.

Tallinnas, 4. septembril 1920 a.

Oma päewakäsu 24-st juunist s. a. nr. 508 muutmiseks käsen 1-st septembrist alates kuni 1-se nowembrini tarwitada rohelist aia- eht kaunawilja supi sekka. Selleks luban wäljaanda kuus:

Häigemajades häigetele 15 marka inimese peale.  
Teistele 10 marka inimese peale.

---

Nr. 881.

Tallinnas, 4. septembril 1920 a.

Sõjawägede Ülemjuhataja päewakäsu 31-st detsembrist 1919 a. nr. 918 muutmiseks määran 1-st septembrist 1920 a. alates sõjawäelase päewase toiduainete normi (pajof, ühes tubaka ja seebiga) hinna kolmekümne nelja (34) marga peale päewas.

Neil kordadel, kui sõjawäelased toiduaineid ei saa, käsen nendele toiduainete eest kolmkümmend neli (34) marka päewas maksta.

---

## Mr. 882.

Tallinnas, 4. septembril 1920 a.

Sõjawägede Ülemjuhataja päewakäsu 51-st detsembrist 1919 a. nr. 916 muutmiseks käsen 1-st septembrist alates, juhtru mitteaamise kordadel selle eest wiiskümmend (50) marka naelast maksta.

---

## Mr. 883.

Tallinnas, 4. septembril 1920 a.

Sõjawägede Ülemjuhataja päewakäsu 51-st detsembrist 1919 a. nr. 917 muutmiseks käsen 1-st septembrist alates, tubaka mitteandmise kordadel selle eest ükskümme (125) marka naelast maksta.

---

## Mr. 884.

Tallinnas, 4. septembril 1920 a.

Sõjawägede Ülemjuhataja päewakäsu 51-st detsembrist 1919 a. nr. 915 muutmiseks käsen 1-st septembrist alates, seebi mitteaamise kordadel selle eest kakskümme (25) marka naelast maksta.

Sõiaminister:

Kindral-Major **Tõnisson.**



# Sõjainistri Päewakärsud.

Mr. 885.

Tallinnas, 4. septembril 1920. a.

On selgunud, et Wiru maadonna rahwawäe ja kaitse liidu ülema juures lipnikuna teenin Aleksander Simson ohwitser ei ole, waid on sõdur.

Arsteerin Aleksander Simson'i 20-ks päewaks peawahis, omawolilise ohwitseri auksaadi omandamise eest.

Märkus: Käst Wabariigi Sõjawägedele nr. 892, 4. 9. 20 a.

Mr. 886.

Tallinnas, 4. septembril 1920. a.

Pikendan Sõjawäe Warustuse Walituse ülema polkownik Rudolf Reimann'i puhkuse aega kuni 1-se oktobrini s. a.

Märkus: Minu päewakäst nr. 756, 1. 8. 20 a.

No 887.

Tallinnas, 4. septembril 1920. a.

Uwalban noomituse Soomusrongide diviisi staabi ülemale, alampolkownik Jaan Poopuu'le korralageduse eest diviisi staapis, mille tõttu minule wale teated Soome kodaniku Reino Sarmann'i kohta saadeti.

Märkus: Sõjainisteeriumi juriskonsulti wahetiri nr. 1147, 27. 8. 20 a.

Mr. 888.

Tallinnas, 4. septembril 1920. a.

Arsteerin Wabariigi Sõjakooli alampolkowniku Heinrich Pawijan'i ja kapteni Karl Kool'i kumbagit 30-ks päewaks peawahis, selle eest, et nad 11. augustil s. a. joobnud olekus Tallinna linna komandandi plats adjutanti tema teenistuse kohuste täitmise juures haawasid.

Märkus: Sõjainisteeriumi juriskonsulti wahetiri nr. 1199, 30. 8. 20 a.

## Mr. 889.

Tallinnas, 4. septembril 1920. a.

Paide linna garnisoni ülema kohused panen kapten Johan Paulson'i peale, 7-st augustist s. a arvates.

Märkus: Sõjaväe ringkonna ülema raport nr. 14836, 17. 8. 20 a.

## Nõ 890.

Tallinnas, 4. septembril 1920. a.

Rõõkidel ametnikudel, ohvitseride- ja ametnikute asetäitjatel, kes laevastikutes, merekindlustes, eht mõnes merewäe kaldaasutuses teenivad ja kellel laevajahi kutset ei ole, 15-st septembrist alates kanda üldiselt ametnikute vormi (mis kinnitud Sõjaväe Varustuse ülema käsus nr. 40, 25-st juulist s. a.)

Peale 15. septembri võib wõi wanu merewäe vormi riideid ära kanda kuid mitte maawäe mütsimärgiga.

Rindralstaabi Rindral-Major **Varko.**

Sõjaministri eest.

Sojainistri  
**Päewakâsk.**

Nr. 890-a.

Tallinnas, 4. septembril 1920. a.

On selgeks tehtud, et Tartu maakonna rahwawäe ja kaitse liidu ülema juures f. ametnikuna teenin Julius N u u s m a n n ei ole sõjawäe ega sõjaegne ametnik, waid sõdur.

Arsteeerim Julius N u u s m a n n'i 20-ks päewaks peawahis, omawolilise sõjawäe ametniku aukraadi omandamise eest.

M ä r k u s: Käsi Wabariigi Sõjawägedele nr. 904-a. 4. 9. 20 a.

Kindralstaabi Kindral-Major **Larka.**  
 Sõjainistri eest.

# Sõjainiistri Päewakäsk.

N<sup>o</sup> 891.

Tallinnas, 6. septembril 1920. a.

Sõja Seaduse maksuusel Wene Uues Rukhl. Sead. § 100 p. 2, 101, 102, 103, 125, 126, 129, 130, 131 ettenähtud kuritegude eest annan süüdlased Sõja Ringkonna Kohtu alla, kus juures §§ 100, p. 2, 101, 102, 126, 231 ettenähtud kuritegude eest suurendan karistuse kuni surmanuhtluseni ja §§ 123, 125, 129 ja 130 ettenähtud kuritegude eest — kuni eluaegse sunnitööni.

---

Nr. 892.

Tallinnas, 6. septembril 1920. a.

Annun Sõja Ringkonna Kohtu alla Kuperjanowi polgu ohwitseri al.-kapten Eduard Karli p. Kitiški teda süüdistades N. S. §§ 9 ja 1458 põhjal.

---

Nr. 893.

Tallinnas, 6. septembril 1920 a.

Annun Sõja Ringkonna Kohtu alla Patse maatonna Wõhmeti walla kodaniku Johannes Antsu p. Uksberg'i ja 7. polgu sõdurid Johannes Jaani p. Inselberg'i ja Samuel Fritsu p. Rauba, neid süüdistades N. S. §§ 13 ja 1629 ja S. N. S. § 279 põhjal.

Rindralstaabi Rindral-Major **Larka.**  
Sõjainiistri eest.

# Sõjaministri Päewakäjud.

## Nõ 896.

Tallinnas, 6. septembril 1920. a.

Minu päewakäskude 10. juunist f. a. nr. 415 ja 29. juunist f. a. nr. 557 muutmiseks käsen 1. septembrist f. a. sõjawäe osades ja asutustes teenivatele eraisikutele, kes Wabariigi Valitsuse otsuse põhjal 26. aprillist f. a. („Riigi Teataja“ nr. 81/82) riigiteenijate palganormide järel palga saavad, raha eest, sõjawäelase pajufi wäljaandmise äralõpetada, waid warustada wiimaseid toiduainetega minu päewakäsus 31. augustist f. a. nr. 863-d awaldatud kerge töötajate toiduainetega warustamise normide järel.

## Nõ 897.

Tallinnas, 6. septembril 1920. a.

Käsen alamohwitseri kooli vastu wõtta õpilasteks eraisikuid järgmiste juhtnõude järel:

1. Kooli õpilasteks vastu wõetawate eraisikute arv ei tohi mitte üle 50% üleüldisest õpilaste arvust olla.

2. Kooli wastuwõetawad peawad wastama nõuetele:

- Wabariigi alamad olema;
- põhjalikult riigi keelt mõistma;
- wanadus 19—25 a.;
- mitte vähem kui täielik algkooli haridus;
- terwilise seisutorra poolest kõlbulikul olema rea teenistuses.

Märkus: Terwilise seisutorra teeb kindlaks selleks määratud ariline komisjon alamohwitseride kooli juures.

3. Kooliastujad peawad palwekirjad Alam-Ohwitseride kooli Ülema nime pääle 20. septembriks sisse andma. Palwekirjaga peab kaasas olema:

- Kodakondsuse tunnistus.
- Tunnistus hariduse üle.
- Tunnistus wanaduse üle.
- Kohaliku maakonna wõi linna politsei ülema tunnistus, et kohtu poolt karistamata ja kohtu eeluurimise all ei seis.

4. Kui soowijaid kooli astuda rohkem on, kui vastu wõtta võib, siis anda eesõigus nendele, kellel suurem haridus; ühesuuruse hariduse juures, kes wabaduse sõjast osa wõtnud.

5. Kooli wastuwõtmise päewaks määran 1-se oktoobri.

6. Kooli õpilasteks vastu wõetud eraisikud loetakse wastuwõtmise päewast arwates sõjawäelasteks ja on kohustatud pärast kooli lõpetamist üleüldise sundusliku teenistuse aja ära teenima.

## Nõ 898.

Tallinnas, 6. septembril 1920. a.

Uvaldan teadmiseks ja täitmiseks „Riigi Teatajas“ nr. 133/134 avaldatud Siseministri määruse karantiinide maksu kohta:

Kõik isikud, kes Babariigi karantiinidest läbi käivad, on kohustatud ülespidamise kuludeks maksma 20 marka iga karantiinis viibimise päeva eest.

Märkus: Kõik Eesti Babariigi kodanikud-sõjavangid on karantiini maksust vabastatud.

Tallinnas 19. augustil 1920 a. nr. 3198. Siseminister Einbund. Politsei peavalitsuse ülem Laurits.

Kindralstaabi Kindral-Major Karfa.

Sõjamistri eest.

Inspektori  
KANTSELEIS  
Sissel. Nr. 9  
1920 a.

# Sõjainistri Päewakäsiud.

Mr. 900.

Tallinnas, 9. septembril 1920 a.

Kõik kooliõpetajad, kes sõjateenistusesse võetakse, määrata teenistusesse ainult jalaväe polkudesse ning säält, diviisi ülemate korraldusel, kohe pääle väeosasse ilmumist, diviisi õpemeeskonda, kus nende põhjaliku sõjameheliku kasvatamise ja õpetamise pääle isäralist rõhku panna. Pärast diviisi õpemeeskonna kursuse lõpetamist peab kooliõpetaja ainult riivis teenima, ning sõjateenistuse aja lõpuks igapidi eeskujulikuks alamohvitseriks wälja kujunema.

Selle minu korralduse põhjaliku ellu wiimise teen diviisi ülematele suure tähtsusega ülesandeks.

Mr. 901.

Tallinnas, 9. septembril 1920. a.

Kokkulepe põhjal Rahaministeeriumiga käsen Kurejaare ja Gaapsalu Tollipunkte Sõjainisteeriumi korralduse ülewõtetuks (lugeda: esimest 23. augustist s. a. ja teist 1. septembrist s. a.

D i e n d u s : 7-da Piiriküti bataljoni Ülema wahetiri 3. septembril s. a. nr. 5921.

Mr. 902.

Tallinnas, 9. septembril 1920. a.

Uwaldan Kurejaare ja Gaapsalu tolliwaliituste tegemuse piiriküti bataljoni roodude ülemate kätte andmise puhul wiimaste ligikaudsed kohused:

1) Kodumaalt ja wäljamaalt tulewate laewade registreerimine, nende fiske ja wäljaltaarimine;

2) Laewa passide wäljaandmine;

3) Wäljamaa kaupade laduse wastuwõtmine ja wäljaandmine;

Märkus a.: Kaupade fiske ja wäljawedu wõib sündida ainult Kaubanduse-Õõstufeministeeriumi loaga; b) Wäljamaa kaupade järelwaatamine, nende nimelisejade kokkuseadmine, tolli wäljaarwamine ja wäljaandmise luba andmine jääb tolliametniku hoolets, kui selleks Tolli-Beawaliituse poolt isäralikku korraldust ei ole.

4) Matkude wastuwõtmine laewa passide ja wäljaweatawate kaupade pealt ja nende rentimise fiskeandmine;

5) Statistika teadete kokkuseadmine ja Tolli-Beawaliitusele statistika kaartide saatmine;

6) Teistele tehsajatustele kauba liikumise üle teadete saatmine, nende nõudmiste peale;

7) Wäljamaalt fiskeõitnud laewadel, kui ka sadama piirkonnas wahitorra fiskeandmine;

8) Kirjawahetus ja raamatupidamine;

9) Kinnipeetud salatauba asjus tuleb ärawõetud kaup Tallinna tollimalit-  
susse saata ühes protokolliga ja toimepandud juurdluslega. Kui see aga mingisugustel  
põhjustel täitsa võimata, siis tuleb sellest Tolli-Beawalitlusel rutuliselt korras teatada,  
et Beawalitlus võiks tolliametniku kohale saata. Kui aga Beawalitlus leiab ametniku  
saatmise üleliigse olema, siis tuleb kaup igatahes Tallinna saata;

10) Väljamaalt tulnud laevade ja kaupade üle tuleb iga kord Tolli-Beawa-  
litlusel telegrafi teel ehk telefonogrammiga teatada

Diendus: Tolli-Beawalitluse juhataja wahetiri nr. 1657, 1. 9. 20 a.

---

## Mr. 903.

Tallinnas, 9. septembril 1920. a.

Räset Ohwitseride Kogu kütte, walgustuse ja remondi kulud võtta Sõjamineis-  
teeriumi kanda.

Allus: Ohwitseride Kogu juhatusel raport 3-st septembrist f. a. nr. 124 ja  
Сводъ воен. постан. кн. XX прил. кн. № 2 и. 35.

---

## Mr. 904.

Tallinnas, 9. septembril 1920. a.

Trahwin end. Walga maakonna rahwawäe ja Raitse Liidu ülema kohustetäitjat,  
alamkapten Ulperet ja 5. end. Wene Punase Risti haigemaja ülemarsti, dr. Gut-  
ner'i — kummagit 100 margaga ja Rindralstaabi Walitluse Sidede osakonna ülemat,  
ametn. Thomson'i ning 1. diviisi juures asuwa sõjawäe leadete kogumise punkti  
ülemat, sõjaw. ametn. aset. Maasik'ut kummagit 200 margaga sõjawäe sõidupilettide  
lit. „A“ raamatutega hooletu ümberkäimise eest, mille tagajärjel üffitud sõidupiletid  
on kaduma läinud.

Wastawate wäeosade ja asutuste ülematel trahw sisse nõuda ja Sõjamineis-  
teeriumi arwel lähemasse renteisse sisse maksta.

---

## Mr. 905.

Tallinnas, 9. septembril 1920. a.

Korralduswalitluse ülemat, polkownik Aleksander Seimann'i lugeda puhtuselt  
peale Kuresaare sõjawäe sanatooriumist wäljalirjutamist tagasi jõudnuks ja oma ameti-  
kohuste täitmisele asunuks, 19-st augustist f. a.

Diendus: Minu päewakäsi nr. 584, (Päewakäsi Sõjawägede Staabile nr. 35  
§ 20) ja polkownik Seimann'i raport 13-st augustist f. a. nr. 8304.

---

## Mr. 906.

Tallinnas, 9. septembril 1920. a.

Sõjawäe prokurööri käsutuses olem. leitnant Helmuth Schulmann nimetatise  
Sõja Ringkonna kohtu ameti kandidaadiks, 2-st augustist f. a.

Märkus: Käsi Wabariigi Sõjawägedele 8-st augustist f. a. nr. 843 § 4  
ja Sõja Ringkonna kohtu eesistuja raport 6-st septembrist f. a. nr. 5170.



# Mr. 907.

Tallinnas, 9. septembril 1920. a.

Estujuliku ülespidamise ja kiiduväärt teenistuse eest vabastan karistusest ja sellega ühenduses olevatest tagajärgedest: 2. jalaväe polgu r/m. r/m. Aleksander Allik, Johannes Dießli, Karl Mükrisep'p'a, Woldemar Pulkki, Johannes Schults'i, Leo Poorti, Eduard Wiiki, Aleksander Gruun'i, Adolf Pats'i, Sugi Kuusli, Karl Kulli, Martin Mattil'u, Johannes Gruun'i ja Theodor Pilli.

Mus: Sõjavägede Ülemjuhataja päewakäsk 26. 2. 1920. a. nr. 1130.

Kindralstaabi Kindral-Major **Parla**.  
Sõjainistri eest.

11 9 0

# Sõjainistri Päewakäsk.

**Nr. 908.**

Tallinnas, 9. septembril, 1920. a.

Sõjaväe Varustus Walitsuse Tehnika osakonna Üpekomitee alaline liige Sõjaväe ametnik Aleksander Madisson nimetatakse Sõjaväe Kingkonna Kohtu tähtsamate majanduslike asjade Kohtu uurijaks 9. septembrist s. a. arwates.

Kindralstaabi Kindral-Major **Varfa.**  
Sõjainistri eest.

# Sõjainistri Päewakäjud.

Nr. 912.

Tallinnas, 9. septembril 1920 a.

Allpool järgnevatele sõduritele on Wabariigi Wälisuse poolt 24-dal augustil f. a. Wabaduse Risti 2-se liigi 3-da järgu aumärk annetud:

Nr. nr.	Wäeosa, kust Wabaduse Ristile ettepanud.	Uuaste.	Gez- ja perekonnanimi.
1	Scouts polk.	Keamees.	Mihkel Sännik.
2	"	"	Gustaw Wöörmann.
3	"	"	Johannes Kalbas.
4	"	Kapral.	August Rosenberg.
5	"	Keamees.	Gustaw Adamson.
6	"	"	Edgar Philips.
7	"	"	Alfred Kolwil.
8	"	"	Wiktor Willmann.
9	"	"	Märt Parol.
10	"	"	Otto Kivimurd.
11	"	Kapral.	August Ulgus.
12	"	Keamees.	Johannes Anni.
13	"	"	Alfred Pödder.
14	"	"	Jaan Rutsjar.
15	"	"	Dskar Rikkaš.
16	"	"	Hans Wasar.
17	"	Kapral.	Johan Rattai.
18	"	"	Eugen Tamberg.
19	"	Keamees.	Jakob Mitt.
20	"	"	Edgar Adamson.
21	"	Kapral.	Johannes Lillenstern.
22	"	Keamees.	Jaan Käemer.
23	"	"	Peeter Laane.
24	"	"	Jaak Rossjon.
25	"	Wan. alamohw.	Elmar Kööfel.

Nr. nr.	Wäeoja, luft Wabaduse Nistile ettepannud.	Muaste.	Ges- ja perekonnamini.
26	Wäljabatarei nr. 9.	Kapral.	Bernhard Boormann.
27	Wäljabatarei nr. 16.	Wan. telefonist.	Johannes Tiitsmann.
28	2 raske juurtilkiw. divisj.	Wan. alamohw.	August Wiikholm.
29	Wäljabatarei nr. 9.	Noor. alamohw.	Maxim Kalinin.
30	Wäljabatarei nr. 13.	Kapral.	Aleksander Kurell.
31	"	"	Eduard Loos.
32	Wäljabatarei nr. 11.	Keamees.	Ewert Feldmann.
33	"	"	Martin Rosenblatt.
34	Soomusauto „Kalewipoeg“.	Noor. alamohw.	Jaan Märtsen.
35	Soomusauto „Wibuane“.	Keamees.	Reinhold Treumund.
36	"	"	Rudolf Maffo.
37	R. R. soomusrong nr. 1.	Wan. alamohw.	Edo Lettermann.
38	"	Noor. alamohw.	Mart Koks.
39	"	Kapral.	Konstantin Gustawson.
40	"	"	Preter Jürgens.
41	"	Keamees.	Mihkel Resküla.
42	"	"	Nikolai Tamn.
43	"	"	Joosep Suurkaar.
44	"	"	Andres Saaretok.
45	"	"	Karl Tobias.
46	"	"	Hans Till.
47	"	"	Oskar Till.
48	"	"	Mihkel Schmuul.
49	"	"	Karl Tappu.
50	"	"	Johannes Willmann.
51	"	"	Julius Kaslmann.
52	"	"	Märt Koks.
53	"	"	Alfred Lapp.
54	"	"	Robert Kirshbaum.
55	R. R. soomusrong nr. 5.	Junkur.	Rudolf Lust.
56	"	Weltweebel.	Anton Oplaup.
57	Sakala partisaanide polk.	Wanem alamohw.	Mart Johanson.
58	"	"	Jaan Tamtik.
59	"	Weltweebel.	Tõnis Meiner.
60	"	Wan. alamohw.	Karl Pung.
61	"	Noor. alamohw.	Jüri Schwede.
62	"	Keamees.	Johan Tuwi.
63	"	Noor. alamohw.	Mihkel Palakas.
64	"	Keamees.	Hugo Raud.
65	"	"	August Pirs.
66	"	"	Alfred Talwit.
67	"	Noor. alamohw.	Nikolai Lett.
68	"	"	Johan Piir.

Märkus: Wabaduse Nisti osakonna juhataja wahetiri nr. 60, 27. 8. 20. a.

Nr. nr.	Wäevsa. kusti Wabaduse Ristile ettepanud.	Auaste.	Ges- ja perekonnanimi.
42	4. jalaväe polk	Kapral	Alfred Rirsch.
43	5. jalaväe polk.	Noor. alamohw.	Willem Poolmann
44	"	Keamees	Johannes Kruse.
45	"	"	Aleksander Naastel.
46	"	"	Heinrich Gentalen.
47	"	"	Nikolai Tõrute.
48	"	Noor. alamohw.	August Rist.
49	"	Keamees	Rudolf Supe.
50	"	"	Hans Neerot.
51	"	Weltweebel	Andres Ritsel.
52	"	Noor. alamohw.	Johan Sibach.
53	"	Keamees	Johannes Naska.
54	"	"	Anton Rait.
55	"	Van. alamohw	Aleksander Koltz.
56	"	Kapral	Wats Tulp.
57	"	Keamees	Woldemar Moor.
58	9. jalamäe polk.	Noor. alamohw.	Arnold Erstein.
59	Tartu koolilõpil. batalj.	Kapral	Hans Käsebieer.
60	"	Noor. alamohw.	Oskar Uhas
61	"	"	Boris Kofkin.
62	"	Kapral	Johannes Sijast.
63	"	Weltweebel	August Keeben.
64	"	Kapral	Woldemar Meier.
65	"	"	Jaan Taklaja.
66	"	"	Heinrich Kuus.
67	"	Keamees	Karl Magnus Pärn.
68	"	Kapral	Mag Inn
79	"	Van. alamohw.	Andreas Lepik.
70	Wälja baterei nr 10	Keamees	Georg Sieger.
71	"	"	Aleksander Gerhard.
72	"	"	Julius Lindwers.
73	"	Kapral	August Poka
74	"	Keamees	Eduard Tamm.
75	1. suurtükiväe polk.	Van. feuerwerk.	Felix Martinson.
76	"	Noor. "	Martin Suuresaar.
77	L. R. soomusr. nr. 3.	Van. alamohw.	Otto Kaun.
78	"	"	Wilhelm Werliin.
79	"	"	Karl Parris.
80	"	Noor. alamohw.	Priidu Lahti.
81	"	Keamees	Johannes Sepp.
82	"	"	Aleksander Talpsepp.
83	"	Kapral	Johannes Kaun.
84	"	Keamees	Aleksander Püß.
85	"	Van. alamohw.	Jaan Kus.
86	"	"	Theodor Rahmann.
87	"	"	Jufu Sengbusch.

# Nr. 913.

Tallinnas, 9. septembril 1920 a.

Altpool järgnevalele sõduritele on Wabariigi Walitsuse poolt 17-dal augustil j. a. 2-se liigi 3-da järgu Wabaduse rist annetud:

Nr.	Wäeosa, kust Wabaduse Ristile ettepanud.	Kuaste.	See- ja perekonnanimi.
1	4. jalawäe polk	Keamees	Oswald Pallas.
2	"	Kapral	Aleksander Inno.
3	"	Keamees	Nikolai Borodin.
4	"	"	Cristoph Kesküla.
5	"	Wan. alamohw.	Albert Terno
6	"	Noor. alamohw.	August Martinson.
7	"	Keamees	Robert Treier.
8	"	"	Andres Hansen.
9	"	Weltweebel	Jaan Scheller.
10	"	Keamees	Johannes Reinberg.
11	"	"	Woldemar Lats.
12	"	Kapral	Eduard Sander.
13	"	Noor. alamohw.	Albert Saar.
14	"	Keamees	Leonhard Uugjärw.
15	"	Noor. alamohw.	Anton Pormann.
16	"	Keamees	Aleksander Mühlberg.
17	"	"	Leopold Murelit.
18	"	"	Willem Silberberg.
19	"	"	Anton Puffe.
20	"	"	Eduard Männil.
21	"	"	Eduard Sirts.
22	"	"	Woldemar Uim.
23	"	"	Heinrich Bilden.
24	"	"	Brigid Mathiesen.
25	"	"	Aleksander Pepsau.
26	"	Kapral	Johannes Teinmann.
27	"	Keamees	Willem Kärmas.
28	"	Noor. alamohw.	Karl Uhte.
29	"	"	Johannes Wiit.
30	"	Wan. alamohw.	Woldemar Kuski.
31	"	"	Johannes Muts.
32	"	"	Johannes Puss.
33	"	Noor. alamohw.	Johannes Suursu.
34	"	Keamees	Karl Kang.
35	"	"	Karl Hansen.
36	"	"	Peeter Johanne.
37	"	Noor. alamohw.	Hans Karu.
38	"	"	Rudolf Toost.
39	"	Keamees	Johannes Ambos.
40	"	"	Hugo Uusenberg.
41	"	"	Wolff Ruust.

Mr. nr.	Wäeosa, tuft Wabaduse Ristile ettepanud.	Luaste.	Gez ja perekonnanimi.
88	L. H. soomusrong	Noor. alamohw.	Alfred Erne.
89	"	Wan. alamohw.	Walter Err.
90	R. H. soomusr. nr 3.	Wedurijuht	Jaak Lillmägi.
91	"	"	Georg Suurewälja.
92	"	"	August Saar.
93	L. H. soomusr. nr. 5.	Wan. alamohw.	Briido Magus.
94	"	Kapral	Aleksander Kapstas.
95	"	Wan. alamohw.	Arnold Mikker.
96	"	Weltweebel	Dskar Peermann.
97	"	Kapral	Daniel Andreimann.
98	"	Wedurijuht	Roman Smirnow.
99	"	Weltweebli k. t.	August Ustaw.
100	"	Wan. alamohw.	Mihkel Tamm.
101	"	Noor. alamohw.	Jaak Riis.
102	"	"	Mart Fir.
103	Soomusr. diw. t. b.	Wan. alamohw.	Peeter Sawijalow.
104	"	"	Woldemar Grünberg.
105	"	Keamees	Aleksander Beno.

Märkus: W. W. Wabaduse risti osakonna juhataja wahetiri nr. 59, 19. 8. 20. a.

Kindralstaabi Kindral-Major Sarka.

Sõjainistri eest.

9

# Sõjaministri Päevakäskud.

**Nõ 913-a.**

Tallinnas, 10. septembril 1920. a.

Lennu roodu lendur-õpilane, vanem alamohvitseri Willem Waldmann'i, kes sellekohase sõjaväe lenduri eksami rahuloldavalt annud, kinnitan sõjaväe lenduri kutset 11-st augustist s. a. arvates.

Märkus: Inseneriväe Inspektori raport 21. augustist s. a. nr. 158.

---

**Nõ 914.**

Tallinnas, 10. septembril 1920. a.

Gestujuliku ülespidamise ja kiidumäärt teenistuse eest vabastan taristusest ja sellega ühenduses olevatest tagajärgedest 4-da jalaväe polgu r/w. Ferdinand Süri p. Luis'i.

Märkus: Sõjavägede Ülemjuhataja pvl. nr. 1130, 26. veebruarist 1920. a.

Rindraltaabi Rindral-Major **Larka.**  
Sõjaministri eest.



# Waa parandus.

Sõjaminiistri päewaläsus nr. 918, 10. 9. s. a. on kirjutatud:  
„..... 2-se liigi 3-da järgu Wabaduse Rist annetud“. Peab olema:  
„..... 1-se liigi 3-da järgu Wabaduse Rist annetud.“

Rorraldus-Walitsuse InspetTORi Osakonna ülema l. t.  
Leitnant Miller.

# Sõjainistri Päewakäsu.

## Nr. 918.

Tallinnas, 10. septembril 1920. a.

Allpool järgnevale sõduritele on Wabariigi Walitsuse poolt 25. augustil f. a. teenuste eest 1-se liigi 3-da järgu Wabaduse Risti annetud:

Nr. nr.	Wäeosa, kust Wabaduse Ristile etteparand.	Aukraad.	Ess- ja perekonnanimi.
1	Sõjawäe Peakontrollist	reamees	Karl M i t t.
2	W/r. „Wambola“ pealt	deki konduktor	August P a a m a n.

Märkus: W. W. Wabaduse Risti osakonna juhataja waheliri nr. 64, 31. 8. 20 a.

## Nr. 919.

Tallinnas, 10. septembril 1920. a.

Wabariigi Walitsuse poolt on endisele Sõjawägede Peakontrollibrile h-ra Aleksander Kaspile 25. augustil f. a. teenuste eest 1-se liigi 2-se järgu Wabaduse Risti annetud.

Märkus: W. W. Wabaduse Risti osakonna juhataja waheliri nr. 64, 31. 8. 20 a.

## Nr. 920.

Tallinnas, 10. septembril 1920. a.

Sõjawäe Ringkonna kohus mõistis 16. augustil f. a. Soomusrongide diviisi alamkapteni Jaan Leesil'u S. N. S. § 192 p. 2. põhjal kuuls (6) kuuls aresti peawahis, N. S. § 152 järele eeluurimisel kinni istumise aega arwesse mõttes.

Difus läts seadusliku jousse 19. augustil f. a.

Märkus: S. Profurööbri waheliri nr. 6742, 3. 9. 20 a.

## Nr. 921.

Tallinnas, 10. septembril 1920. a.

Minu päevaläsu 3. maist s. a. nr. 211 põhjal olid kõik väeosad, valitsused ja asutused kohustatud mitte hiljem kui 1. juuniks s. a. saatma Riigikontrolli sõjaväe osakonna revisjon jaoskonda rewideerimiseks kraami, varustuse ja materjalide raamatud ühes dokumentidega.

Et aga senni ajani suurem jägu väeosad ja asutusi tähendatud päevaläsku veel mitte täitnud ei ole, misjuures olukord rewideerimise tööd suuresti takistab, seepärast läsin **1-seks novembriks** s. a. tingimata kõik rewideerimise alla kuuluvad raamatud ühes dokumentidega Riigi kontrolli Sõjaväe Osakonna revisjon jaoskonda saata.

Kindralstaabi Kindral-Major **Sarta.**

Sõjaväelise eest.

!

# Sõjainistri P ä e w a k ä s t.

Mr. 922.

Tallinnas, 11. septembril 1920. a.

„Päewalehes“ 4. 9. 20. a. nr. 198 ilmus väljawiite Narwa lehest „Põhja Kodu“, milles seadusewastast toiduainete väljawedu Jõesuust väljamaa laewadele kirjeldakse. Minu käsul pandi, 1-se diviisi ülema korraldusel, selle üle juurdlus toime. Nagu juurdlusest näha sünnib toiduainete väljawedu Jõesuust väljamaa laewadele ainult seaduses ettenähtud korra järel („Kiigi Teataja“ 11. 2. 20. nr. 20/21). „Põhja Kodu“ kirjasaatja, Jõesuus puhkusel oleja Wõru kaitse liidu leitnant Hansjar, kes juurdluse tegija poolt ka üle kuulatud seletab, et toiduainete väljawedu juttu tema kellegilt isiklikult kuulnud, kelle nime ta aga ei tea, ja et ta selle sõnumi lehte mitte piiriwalwe, waid Jõesuu alevi walitsuse paljastamiseks kirjutanud, sest et nimetud alevi walitsuse asjaajamises tema teades korralagedus walitseda.

Minusse ei puutu Jõesuu alevi walitsus, kuid leitnant Hansjar on oma wale teatega ajalehtedes Jõesuu piiriwalwurisi, piirikontrolli ja tolliwalitsust, kes oma kohusid korralikult täidawad, määrimud. Karistan selle kergemeelse loba eest leitnant Hansjar'i 7-me päewase arestiga Narwa peawahis. Täitmise teen 1-se diviisi ülemale wiivitamata ülesandeks.

Sõjainister:

Rindral-Major Tõnisson.

# Sõjainistri Päewakäst.

Nr. 923.

Tallinnas, 11. septembril 1920. a.

Uman Sõja Ringkonna Kohtu läte Andres Kondradi p. Pihulase, Julius Udami p. Martin'i, Jaan Karli p. Lutti, Jaan Matsi p. Hendrikson'i, Helene Johani t. Margusson'i ja Anna Jaani t. Mattis'e süüteo asja leda jüübidistakse N. S. art. 13, 1453, 1459 j. 2, 1525, 1627, 1629, 1632, 1633, 1634, 1641, 1647, 1654 ja S. N. S. art. 279 põhjal.

Kindralstaabi Kindral-Major **Larka.**  
Sõjainistri eest.

# Sõjainistri Päewakäsiud.

Nr. 924.

Tallinnas, 11. septembril, 1920. a.

Sõjawahe Tehnilistele kursustele komandeeritud Rindralstaabi Walitsuse osakonda nr. 2 jaoskond Ole alluwa Tallinna Trükitööde Sõjakontroll punktis teeniw leitnant Ottomar T a m b e r g komandeeritakse nimetud kursuste loosfeisu wähendamise puhul oma wäeosasse tagasi 7-st septembrist f. a.

Siendus: Minu päewakäsi 19-st juunist f. a. nr. 477 § 3.

Nr. 925.

Tallinnas 11. septembril 1920. a.

Räjen Wiiki arstiteadlasi üliõpilasi-welsterisi, kes jelleks soowi awaldawad, wabastada sõjawahe teenistusest hariduse jatkamiseks 1-st oktoobrist f. a. arwates.

Wabastamise juures wõtta juhtnõbriks minu päewakäsi nr. 21, 10. weebruarist f. a.

Neib üliõpilasi-welsterisi, kes edasi teenima jääwad, warustada harilitu welsteri palgaga 1. oktoobrist f. a. arwates.

Nr. 926.

Tallinnas, 11. septembril 1920. a.

Wabariigi Walitsus otsustas 7. septembril f. a. wabastada sõjawahe teenistusest sõjawäelased, kes 1898 a. sündinud, wabastamise tähtpäewaks 16. septembert f. a. määrates.

Wabastamise juures wõtta juhtnõbriks minu päewakäsi nr. 21, 10. weebruarist f. a.

Siendus: Wabariigi Walitsuse Asjade Walitseja wahetiri nr. 6074, 8. septembrist f. a.

Nr. 927.

Tallinnas, 11. septembril 1920. a.

Awaldan tänu Tartu Piirikontroll Punkti wanema kontrolõbri Mettig'ule, kes 21-sel augustil f. a. Tartu sadamas sellegi Laane poolt pahutud altkäe mahju 2000 Emf. ülemusele edasi andis ja sellega üles näitas oma kohusetunnet teenistuses.

Märkus: 5. Piirikontrolli ülema raport nr. 1779, 24. 8. 20. a.

## Nr. 928.

Tallinnas, 11. septembril 1920 a.

Räsen Sõjamäe Terwishoiu Walitsuse Rest-Aptegi Labu Narwa osakonda lõpulistult litwi-  
beerituls lugeda, 26. augustist j. a. arvates.

M ä r k u s: Minu päewaläsi nr. 596, 5. juulist j. a. ja Sõjamäe Terwishoiu Walitsuse  
kilema raport nr. 16326, 3. 9. 20. a.

---

## Nr. 929.

Tallinnas, 11. septembril 1920 a.

Räsen sõjamäes teeninuid welskerid, sündinud 1896 a., referwi lasta, minu päewaläsus  
10. webruarist j. a. nr. 21 ettenähtud korras, peale welskerite, kes wabatahtlikult soowiwad  
teenima jääda.

Wabastamise tähtpäewaks määran 16. septembri 1920. a.

Kindralstaabi Kindral-Major **Sarka.**  
Sõjainistri eest.

# Sõjainistri Päewakäst.

Nr. 930.

Tallinnas, 11. septembril 1920. a.

Altpool järgnevale sõduritele on Wabariigi Walitsuse poolt 1-sel septembril  
s. a. 2-se liigi 3-da järgu Wabaduse rist annetud:

Nr. nr.	Wäeosa, kust ettepanud.	Aukraad.	Wes- ja perekonnanimi.
1	1. jalawäe poolt	Wan. alamohw.	Walter Teets.
2	"	Noor. alamohw.	Anton Simonson.
3	"	Wan. alamohw.	Willem Ruut.
4	"	Kapral	Johannes Mitt.
5	"	Keamees	August Liis.
6	"	"	Rudolf Puss.
7	"	"	Aleksander Linde.
8	"	Noor. alamohw.	German Faltis.
9	"	Kapral	Elmar Männik.
10	"	"	Oskar Kütt.
11	"	"	Aleksander Eichbaum.
12	"	Weltweebel	Theodor Pass.
13	"	"	Jüri Kelmser.
14	"	Kapral	Jüri Lubi.
15	"	"	Johannes Tõle.
16	"	Wan. alamohw.	Jaan Leppil.
17	"	"	Aleksander Baltson.
18	"	Keamees	Artur Sepp.
19	"	Kapral	Hans Liim.
20	"	"	Rudolf Mihl
21	"	Keamees	Johannes Steinberg.
22	"	"	Peeter Prusent.
23	"	Wan. alamohw.	Friedrich Bender.
24	"	Noor. alamohw.	Aleksander Piigema.
25	"	Kapral	Priidik Palm.
26	"	Keamees	Johannes Wagar.
27	"	"	Andrei Umb.



Nr. nr.	Wäeosa, kusti ettepanud.	Austraad.	Ees- ja peretonnanimi.
28	1. jalawäe poll	Wan. alamohw.	Jaan Naumann.
29	"	Kapral	Jaan Raudkivi.
30	"	"	August Kurik.
31	"	Wan. alamohw.	Johannes Tambel.
32	"	Kapral	Jüri Pärmann.
33	"	Keamees	Mihkel Raudjas.
34	"	"	Johannes Jürisson.
35	"	"	German Paesülb.
36	"	"	Priido Kaasil.
37	"	Wan. alamohw.	Aleksander Pihlak.
38	Satala partisaan. poll	Keamees	Iwan Semjonow.
39	"	Noor. alamohw.	Rudolf Edbsepp.
40	"	"	Karl Bruul.
41	"	Wan. alamohw.	August Johanson.
42	"	"	Eduard Karu.
43	"	Weltweebel	Peeter Madisson.
44	"	Junker	Woldemar Erik.
45	"	Weltweebel	Gans Keel.
46	"	Wan. alamohw.	Joosep Aaren.
47	"	Noor. alamohw.	Rudolf Rahn.
48	"	"	August Weeberg.
49	"	"	Juhan Peet.
50	"	"	Jaan Helm.
51	"	Kapral	August Serla.
52	"	"	Joosep Korts.
53	"	"	Jüri Rešküla.
54	"	"	Jaan Neumann.
55	"	"	Jaan Milistwer.
56	"	Keamees	Jaan Oll.
57	"	"	Jaan Lumi.
58	"	"	August Sihan.
59	"	"	Karl Waawer.
60	"	"	Jaan Männil.
61	"	"	Wiktor Kreuzstein.
62	"	"	Märt Koll.
63	"	"	Johannes Tedder.
64	"	Kapral	Märt Oskar.
65	"	Noor. alamohw.	August Koorits.
66	"	Wahameister	Elmar Wares.
67	"	Telefonist	Jüri Saks.
68	"	Keamees	Tõnis Pedal.
69	"	"	Jaan Orle.
70	"	Kapral	Aleksander Kosin.
71	"	Noor. alamohw.	Anton Unt.
72	"	"	Arnold Oril.
73	"	Wan. alamohw.	Theodor Mälder.
74	"	"	Karl Kuusil.

Nr. nr.	Wäeosja, luft ettepannud.	Nutraad.	Ges- ja perekonnanimi.
75	Saiala partisaan. polk	Keamees	Lõnis Saarepera
76	Ruperjanowi partif. polk	Noor. alamohw.	Martin Dii.
77	"	"	Jaan Silb.
78	"	Wan. alamohw.	Adolf Luha.
79	"	Kapral	Jakob Lõhmus.
80	"	Wan. alamohw.	Johannes Kõhl.
81	"	Kapral	Aleksander Peditus.
82	"	"	Albert Willems.
83	"	Keamees	Heinrich Naam.
84	"	"	Hugo Reinberg.
85	"	Kapral	August Gaudumägi.
86	"	Keamees	Peeter Raubsepp.
87	Scouts polk	Wan. alamohw.	Gustaw Walge.
88	"	Kapral	Alfred Stern.
89	"	Keamees	Alfred Johanson.
90	"	Kapral	Jüri Kork.
91	"	Noor. alamohw.	Woldemar Naestem.
92	Kalewi Kalewa polk	"	Paul Briggo.
93	"	Kapral	Gottfried Kangro.
94	"	Weltweebel	Walter Otto.
95	"	Noor. alamohw.	Karl Wilta.
96	"	Kapral	Martin Sõster.
97	"	"	Woldemar Seiton.
98	"	Weltweebel	Albrecht Keker.
99	"	Kapral	Nikolai Kleesment.
100	"	Weltweebel	Arnold Nebast.
101	"	Keamees	Aleksander Karton.
102	"	Wan. alamohw.	Ernst Kähni.
103	"	Noor. alamohw.	Richard Kitting.
104	"	Kapral.	Jüri Estlau.
105	"	"	Johannes Kalter.
106	"	Wan. alamohw.	Johannes Allikas.
107	"	"	Heinrich Trankmann.
108	"	"	Roman Bahi.
109	"	Keamees	Anton Dunapuu.
110	"	Weltweebel	Leo Weber.
111	"	Noor. alamohw.	Erich Jürgens.
112	"	Telefonist	Aleksander Mohrberg.
113	"	Noor. alamohw.	Harald Holm.
114	Katšhanowi bataljon	Wan. alamohw.	Feodor Borisow.
115	"	"	Wasfili Feodorow.
116	"	"	Stepan Archipow.
117	"	Keamees	Peeter Demidow.
118	"	Wan. alamohw.	Aleksei Sergejew.
119	"	Kapral	Aleksander Ber.
120	"	"	Aleksander Erst.
121	"	Weltweebel	Jakob Sazonow.

Nr. nr.	Wäesja, luist ettepanud.	Nutraad.	Ges- ja perelonnanimi.
122	Ratšhanowi bataljon	Weltweebel	Semeon Mohow.
123	"	"	Aleksi Smorodin.
124	"	Wan. alamohw.	Iwan Komarow.
125	"	Kapral	Jaan Wewer.
126	"	Noor. alamohw.	Gawril Stepanow.
127	"	Keamees	Dimitri Pawlow.
128	"	"	Egor Lawrentjew.
129	S/I. „Lembit“	Merewtel.	Albert Reis.
130	"	"	Jakob Kronholm.

Märkus: W. W. Babaduse Nisti ofakonna juhataja wahetiri nr. 70, 6. 9. 20. a.

**Kindralstaabi Kindral-Major Larka.**  
 Sõjainistri eest.

18/9

# Sõjainistri Päewakäsu.

Nr. 935.

Tallinnas, 14. septembril 1920. a.

Üllpool järgnevale sõduritele on Wabariigi Walitsuse poolt 7. septem-  
bril s. a. 2-se liigi 3-da järgu Wabaduse Risti annetud.

Nr. nr.	Wäeosa.	Aluaste.	Nimi.
1	Kuperjanowi partisanide polk.	weltweebel	Mänd, Hugo.
2	"	wan. al. ohw.	Junts, August.
3	"	reamees	Jakobson, Mart.
4	"	kapral	Wärtman, Andrei.
5	"	"	Waino, Eduard
6	"	wan. al. ohw.	Aleksand, Richard.
7	"	kapral	Metnits, Theodor.
8	"	"	Kaal, Karl.
9	"	"	Kattal, Woldemar.
10	"	noor. al. ohw.	Kiili, August.
11	"	reamees	Siider, August.
12	"	"	Rinaldi, Jaan.
13	"	"	Holtsmann, Johannes
14	"	"	Kuff, Peeter.
15	"	"	Siblit, August.
16	"	"	Kuff, Herbert.
17	"	"	Caras, Johannes.
18	"	kapral	Reskow, Jakob.
19	"	reamees	Woitka, August.
20	"	"	Tuppits, Heinrich.
21	"	"	Kalm, Karl.
22	"	noor. al. ohw.	Jaago, Arnold.
23	"	reamees	Siimonson, Woldemar.
24	"	"	Saaremaa, Johannes.
25	"	"	Pikkat, Aleksander.

Märkus: W. W. Wabaduse Risti osakonna juhataja wahetiri nr. 72,  
10. 9. 20 a.

## Nr. 936.

Tallinnas, 14. septembril 1920. a.

Ohvitseride Kogu Juhatusse otsuse järele peetakse ära Ohvitseride Kogu  
Molinitude Koosolek 8. oktoobril s. a. kell. 12. Tallinnas, Kasino ruumides,  
Suur turg nr. 14, kuhu palutakse kõikidest väeosadest esitajajaid saata.

Päewakorra punktid:

- a) Juhatusse aruanne,
- b) Uue juhatusse valimine,
- d) Jookswad küsimused.

Märkus: Ohvitseride Kogu Juhatusse raport nr. 125, 10. 9. 20 a.

Kindralstaabi Kindral-Major Karfa.  
Sõjainistri eest.

# Sõjainistri

## M1 Päevakäskud.

18/9.

Nr. 937.

Tallinnas, 15. septembril 1920. a.

Uute, Wabariigi Walitsuse poolt 18. juunil kinnitud sõjaväe juhtide, ametnikude ja teenijate palganormide maksmapanemisega lähen minu päevakäsku nr. 168 maksuühetaks lugeda ohwitseride, ametnikude ja arstide kohta ülalnimetatud palganormide kinnitamise päevast.

Rahwawäelaste kohta jääb tähtentatud päewakäsk jõusse, arwesse wõttes seda, et nende palgad on endiseks jäänud.

Nr. 938.

Tallinnas, 15. septembril 1920. a.

Trahwin end. Tallinna jaama komandanti, alamkapten Wunli 200 margaga, sõjaväe sõidupiletite lit. „N“ raamatuga hooletu ümberkäimise eest, mille tõttu üks sõidupiletit on kaduma läinud.

Wastawa wäepõja ülemal trahw fissse nõuda ja lähemasse renteisse Sõjaminiis-  
teeriumi arwel fissse maksta.

Kindralstaabi Kindral-Major Sarka.  
Sõjainistri eest.

**Sõjainistri**  
**P ä e w a t ä s t .**

**Nõ 946-a.**

Tallinnas, 17. septembril 1920. a.

Sõjavägede Ülemjuhataja poolt 18. 9. 19. kinnitatud ja Warustuse ülema käsus 28. 9. 19 nr. 84 avaldatud toiduainete normi muutmiseks suurendan 1-st oktoobrist 20. alates värsket looma liha afeainete „suitsetud liha“ ja „suitsetu worsti“ päewase normi 24 solotniku pealt 36 solotniku peale.

**Kindralstaabi Kindral-Major Larfa.**  
Sõjainistri eest.

307

# Sõjainistri Päewakäsk.

**Nr. 947.**

Tallinnas, 17. septembril 1920. a.

§ 1.

On selgunud et endine 9 jalawäe polgu alamleitnant Hans Wiitberg, ohwitser et ole waid reamees.

Arsteerin Hans Wiitberg'i peawahis 30 päewaks omawollise ohwitseri aukraadi omandamise eest.

**Märkus:** Käst Wabariigi Sõjawägedele nr. 953 § 1 17/9. 20. ja ohwitseride teenistuse lehtede läbiwastamise komisjoni esimehe raport nr. 4671, 10. 8. 20 a.

§ 2.

Arsteerin 9. jalawäe polgu kapten Paul Sillenblatti ja end. 9. jalawäe polgu alamleitnant Peeter Nosenblatti mõlemaid 15 päewaks peawahis wale teadete allatirjutamise eest Hans Wiitberg'i teenistuse lehel.

**Märkus:** Käst Wabariigi Sõjawägedele nr. 953 § 1 17/9. 20. ja ohwitseride teenistuse lehtede läbiwaatamise komisjoni esimehe raport nr. 4671, 10. 8. 20 a.

§ 3.

Uwaldan noomituse 9. jalawäe polgu ülemale alampolkownik Johan Schmidt'ile selle eest et tema mitte õigeid teateid Hans Wiitberg'i kohta andis.

**Märkus:** Käst Wabariigi Sõjawägedele nr. 953 § 1 17/9. 20. ja ohwitseride teenistuse lehtede läbiwaatamise komisjoni esimehe raport nr. 4671, 10. 8. 20 a.

Kindralstaabi Kindral-Major **Varla.**  
Sõjainistri eest.



# Sõjainistri P ä e w a k ä s t.

Nr. 947-a.

Tallinnas, 18. septembril 1920. a.

Sõjawäe Ringkonna kohus mõistis 12. augustil 1920. a. Ruperjanowi partisaanide polgu leitnant Eduard Otto p. Grossschmidt'i ja ohwitseri asetäitja Uudo Mihkli p. Einšild'i mõlemaid S. N. S. § 232 p. 2 põhjal mõnesuguste iseäraliste õiguste ja aukraadi kaotamisega teenistusest väljajäetmisele; Einšild'i S. N. S. § 141 ja 145 põhjal kahetsaks kuuls kindluse wangi; Ruperjanowi polgu leitnant Grossschmidt'i süüdistusest S. N. S. § 260, 279 ja N. S. § 1629 järele ja ohwitseri asetäitja Einšild'i süüdistusest S. N. S. § 260 ja N. N. S. § 140 järele õigeks; N. S. § 152 järele Einšild'ile koostud karistust määrata aukraadi ja mõnesuguste iseäraliste õiguste kaotamisega teenistusest väljajäetmine. Maa leitnant Johannes Kaarli p. Soobla õigeks S. N. S. § 910 p. b põhjal. N. S. § 152 järele lõpuliku koostud karistus Grossschmidt'ile kes Sõjawälja kohtu otsusega 21. weebruaril 1920. a., mõistetud kõige õiguste kaotamisega 12. aastaks sunnitööle, määrata faksteist aastat sunnitööle ja Einšild'ile kes Sõjawälja kohtuotsusega 21. weebruaril 1920. a., mõistetud 6. aastaks sunnitööle, määrata kuus aastat sunnitööd.

Kohtu otsuse põhjal sai see otsus mulle ettepanud kergendamiseks.

Karistuse väljakohtu otsuse järele 21. weebruarist 1920. a., annan andeks. Jõusse jääb Sõjawäe Ringkonna Kohtu otsus. Sellega on leitnant Eduard Otto p. Grossschmidt ja ohwitseri asetäitja Uudo Mihkli p. Einšild mõnesuguste iseäraliste õiguste ja aukraadi kaotamisega teenistusest välja heidetud.

Otsus läks seaduslikusse jõusse 15. augustil 1920. aastal.

Karistuse tagajärjed on ettenähtud S. N. S. art. 38.

Märkus: Sõjawäe Prokurööri wahetiri nr. 6864, 7. 9. 20. a.

Sõjainister:

Kindral-Major Lõuisson.

23/9

# Sõjainistri Päewakärsud.

Nr. 948.

Tallinnas, 18. septembril 1920. a.

Unan Sõja Ringkonna Kohtu kätte Werner Nikolai p. Frey ja Martin  
Mardi p. Bleimanni süüdistuse asja ~~eda~~ süüdistusse ministeerileja „Lennuki“  
Rüütogude Wenemaale wiimise kätte organiseerimises U. N. S. art. 108 j. 2. p. 1. põhjal.

---

Nr. 949.

Tallinnas 18. septembril 1920. a.

Unan Sõja Ringkonna Kohtu alla lipnik Edwin Aleksandri p. Kranberg'i  
teda süüdistades S. N. S. § 105 põhjal.

Kindralstaabi Kindral-Major **Varla.**  
Sõjainistri eest.

# Sõjainistri Päewakäsiud.

Nr. 952.

Tallinnas, 20. septembril 1920. a.

Allpool järgnevalele sõduritele on Wabariigi Walikuse poolt 14. septembril  
j. a. 2-se liigi 3-da järgu Wabaduse Risti aumärk annetatud:

Nr. nr.	Wäepaja ja auaste.		N i m i.
1	2. ratsa polgu	wan. alamohw.	Raid, Karl.
2	"	noor. almohw.	Järna, Johannes.
3	"	kapral	Raasil, August.
4	"	reamees	Klaudius, Jüri.
5	"	"	Kusi, Johannes.
6	"	noor. " alamohw.	Sell, Axel.
7	"	"	Loorits, Willem.
8	3. jalawäe polgu	weltweebel	Aljes, Peeter.
9	"	"	Leetus, Karl.
10	"	wan. alamohw.	Kuus, Johann.
11	"	kapral	Rasul, Eduard.
12	"	reamees	Anderson, Andrei.
13	"	"	Hook, Reinhold.
14	"	kapral	Illusaar, August.
15	"	reamees	Lind, Aleksander.
16	"	"	Tähnäs, Ednis.
17	"	"	Taanus, Karl.
18	"	"	Söödorholm, Johannes.
19	"	"	Rasak, August.
20	"	"	Hussar, Jaan.
21	"	weltweebel	Kottise, Julius.
22	"	wan. alamohw.	Bedost, Oskar.
23	"	"	Tartow, Hans.
24	"	noor. " alamohw.	Dtsing, Oswald.
25	"	kapral	Mandli, August.
26	"	"	Draw, Johannes.
27	"	weltweebel	Suil, Waldemar.
28	"	reamees	Peters, Peeter.
29	"	kapral	Pääfute, Jaan.
30	"	"	Martinson, August.
31	"	sanitar	Bergmann, Salme.

Nr. nr.	Wäeosa ja auaste.		N i m i.
32	3. jalawäe polgu	wan. alamohw.	Rull, Mihtel.
33	"	reamees	Ant, Jakob.
34	"	"	Ott, Peeter.
35	"	"	Päsna, Jaan.
36	"	kapral	Wares, Paul.
37	"	"	Korjus, Karl.
38	"	reamees	Samma, Johannes.
39	"	"	Kants, Gustaw.
40	"	"	Kreeps, Mihtel.
41	"	weltweebel	Rebane, August.
42	"	noor. alamohw.	Kanger, Karl.

Märkus: W. W. Wabaduse Nisti osakonna juhataja waheliri nr. 73, 16. 9. 20 a.

## N<sup>o</sup> 953.

Tallinnas, 20. septembril 1920. a.

Allpool järgnewatele sõduritele on Wabariigi Walitsuse poolt 14. septembril j. a. Wabaduse Nisti aumärk 2. liik 3. järk annetud:

Nr. nr.	Wäeosa ja auaste.		N i m i.
1	2. jalawäe polgu	kapral	Karu, Julius.
2	"	"	Karlson, Gustaw.
3	"	wan. alamohw.	Lääne, Wolbemar.
4	"	reamees	Pärskivi, Aleksander.
5	"	"	Korb, Peeter.
6	"	"	Lokko, Gustaw.
7	"	"	Hint, Oskar.
8	"	noor. alamohw.	Rull, Willem.
9	"	weltweebel	Abel, Eduard.
10	"	wan. alamohw.	Sawiaul, Johannes.
11	"	reamees	Libo, Rudolf.

Märkus: W. W. Wabaduse Nisti osakonna juhataja waheliri nr. 73, 16. 9. 20. a.

## № 954.

Tallinnas, 20. septembril 1920. a.

Altpool järgnevale sõduritele on Wabariigi Walitsuse poolt 14. septembril f. a. 2-se liigi 3-da järgu Wabaduse Risti aumärk annetud:

Nr. nr.	Wäeosa ja auaste.	N i m i.
1	3. jalawäe polgu reamees	Kiidulin, Heinrich.
2	" noor. alamohw.	Gröön, Ednard.
3	" reamees	Timpson, Hans.
4	" kapral	Letteus, Hindrit.
5	" reamees	Pöld, Johan.
6	" kapral	Kalmann, Jüri.
7	" weltweebel	Kuust, Hans.
8	" reamees	Grünberg, Jüri.
9	" "	Plint, Karl.
10	" kapral	Kullasepp, Martin.
11	" reamees	Rudisaar, Samuel.
12	" noor. alamohw.	Annos, Johannes.
13	" kapral	Konts, Aleksander.
14	" "	Plaksoo, Bernhard.
15	" "	Loorits, Gustaw.
16	" "	Koosbaum, Karl.
17	" "	Uder, Rudolf.
18	" junkur	Hödrejärm, Ferdinand.
19	" noor. alamohw.	Lutsaar, Julius.

Märkus: W. W. Wabaduse Risti osakonna juhataja wahetiri nr. 73, 16. 9. 20. a.

## № 955.

Tallinnas, 20. septembril 1920. a.

Altpool järgnevale sõduritele on Wabariigi Walitsuse poolt 14. septembril f. a. 2-se liigi 3-da järgu Wabaduse Risti aumärk annetud:

Nr. nr.	Wäeosa ja auaste.	N i m i.
1	3. jalawäe polgu reamees	Hint, Arwed.
2	" noor. alamohw.	Tiermann, Theodor.
3	" kapral	Koll, Oskar.
4	" noor. alamohw.	Kaup, Jaan.
5	" kapral	Bangsepp, Rudolf.

Nr. nr.	Wäeosa ja auaste.	N i m i.
6	3. jalawäe polgu	noor. alamohw.
7	"	kapral
8	"	reamees
9	"	"
10	"	"
11	"	weltweebel
12	"	wan. alamohw.
13	"	noor. alamohw.
14	"	reamees
15	"	"
16	"	"
17	"	wan. alamohw.
18	"	reamees
19	"	"

Brits, Paul.  
 Mottus, Aleksander.  
 Weigel, Karl.  
 Sõrm, Eduard.  
 Urm, Eduard.  
 Meet, Märt.  
 Lender, Jaan.  
 Kottise, August.  
 Pintl, Hans.  
 Dillmann, August.  
 Printsman, Jüri.  
 Kongo, Oskar.  
 Famburg, Eduard.  
 Treimuth, Jaan.

Märkus: W. W. Wabaduse Histi osakonna juhataja waheliri nr. 73,  
16. 9. 20 a.

Rindralstaabi Rindral-Major **Sarta.**  
 Sõjaministri eest.

# Sõjaministri Päewakäsud.

24/9

Nr. 956.

Tallinnas, 20. septembril 1920. a.

Allpool järgnevale sõduritele on Wabariigi Walitsuse poolt 14. septembril f. a. 2-se liigi 3-da järgu Wabaduse Risti aumärk annetud:

Nr.	Wäeosa ja auaste.	N i m i.
1	2-se jalawäe polgu reamees	Silbaum, Karl.
2	" weltweebel	Rigul, Jüri.
3	" wan. alamohw.	Müllerfon, Elmar.
4	" "	Mutlich, Johannes.
5	" noor. alamohw.	Trei, Jaan.
6	" kapral	Ruff, Arseni.
7	" reamees	Reim August.
8	" kapral	Riggol, Richard.
9	" "	Wirkmann, Arnold.
10	" "	Sommer. August.
11	" "	Lepit, August.
12	" reamees	Toots, Albert
13	" "	Haan, Johannes.
14	" "	Siiber, Karl.
15	" kapral	Sawi, Johannes.
16	" "	Schamaef, Heinrich.
17	" noor. alamohw.	Müllerfon, Johannes.
18	" "	Tõnts Aleksander.
19	" weltweebel	Muts, Aleksander.
20	" kapral	Mägi, August.
21	" noor. alamohw.	Lindus, Johannes.
22	" reamees	Leitmann, Jaan.
23	" wan. alamohw.	Stamm, Karl.
24	" weltweebel	Sonberg, Johannes.
25	" reamees	Erschte, Aleksander.
26	" noor. alamohw.	Teppan, Karl
27	" kapral.	Willmann, Johannes.

Märkus: W. W. Wabaduse Risti osatonna juhataja wahetiri nr. 73, 16. 9. 20. a.

# Nr. 957.

Tallinnas, 20. septembril 1920. a.

Nr. nr	Kõne ja auaste.	N i m i.
1	2-se jalaväe polgu	weltweebel
2	"	kapral.
3	"	wan. alamohw.
4	"	" "
5	"	reamees.
6	"	"
7	"	"
8	"	"
9	"	kapral.
10	"	"
11	"	noor. alamohw.
12	"	kapral.
13	"	reamees.
14	"	weltweebel.
15	"	reamees.
16	"	noor. alamohw.
17	"	wan.
18	"	kapral.
19	"	wan. alamohw.
20	"	" "
21	"	" "
22	"	kapral.
23	"	"
24	"	"
25	"	"
26	"	"
27	"	wan. alamohw.
28	"	reamees.
		Reinot, Johan.
		Reinberg, Eduard.
		Rull, Eduard.
		Põdra, Aleksander.
		Dunap, Paul.
		Rirsch, Willem.
		Tiido, Ernst.
		Wulz, Albert.
		Manglus, Arnold.
		Toom, Peeter.
		Sae, August.
		Sepp, Aleksander.
		Seer, Johannes.
		Pöder, Woldemar.
		Padar, Artur.
		Müller, Karl.
		Hurt, Richard.
		Kiismandel, Jaan.
		Reinbuisch, Johannes.
		Petersell, Jakob.
		Rafl, Otto.
		Stieglitz, August.
		Päll, Johannes.
		Martin, Frants.
		Tamler, August.
		Luha, Eduard.
		Paia, August.
		Söber, Karl.

Märkus: W. W. Wabaduse Riigi osakonna juhataja waheliri nr. 73, 16. 9. 20.

16. 9. 20. a.

16. 9. 20. a.



# Nr. 958.

Tallinnas, 20. septembril 1920. a.

Sõjaväe Ringkonna lohtu uuria poolt oma illemuse walwe alla antud sõjaväe jooksil Johannes Besla't, kes ennast Korraldus Walitsuses alamleitnandina illes andis, kuna tema aga kunagi ohwitser olnud ei ole. Arstteerin 30. päewaks peawahis, omawolijise ohwitseri aukraadi omändamise katse eest.

Märkus: Johannes Besla teenistuse leht ja raport nr. 108.

Kindralstaabi Kindral-Major **Porta**,  
Sõjainistri eest.

3

# Sõjainistri Päewakâsk.

Nr. 960.

Tallinnas, 21. septembril 1920. a.

Minul on teateid olemas, et mõnedest väeosadest ja asutustest paljud sõdurid era korterites elavad.

Käsen 1-ks oktobriks j. a. kõik sõdurid kasarmudesse mahutada, nagu seda sifemäärustik nõuab.

Kui peale selle tähtaja veel keegi sõduritest erakorterist leitakse, siis võtan vastutusele kõik tema otsekoheised ülemad, roodu ülemast alates.

Kindralstaabi Kindral-Major **Larka.**  
Sõjainistri eest

337

# Sõjainistri Päewakäst.

Nr. 965.

Tallinnas, 22. septembril 1920. a.

Oma päewakäsu 1. 9. 20 nr. 865 muutmiseks suurendan 20. septembrist 1920 a. alates hobustele antawat päewast kaerte normi 6 naela pealt järgmiselt:

- 1) Kaskeweo hobused 10 naela
- 2) Kergeweo ja ratsahobused 8 naela ja
- 3) Puhtusel olijatele hobustele 6 naela päewas hobuse peale.

Üks osa sellest normist saab intendantuurist väljaantud, kuna puuduma osa wäe-  
osad ise peamad muretsema, selleks otstarbeks Sw. War. Wal. Intendantuuri Oja-  
lonna kaudu eelsummasid saades.

Ostmist toimetada maakonna walitsuste poolt periodiliselt õigeks tunnistatud turu  
hindade piirides.

Warustuse Walitsuse Ülema Korraldusel Toitlus ministereiumist wäesadele ostu-  
lubad muretsema.

Kindralstaabi Kindral-Major Sarta.  
Sõjainistri eest.

# Sõjainistri Päewakärsud.

Nr. 966.

Tallinnas, 22. septembril 1920. a.

Suurem jagu sõdurite teenistuse lehti on wäeosade ja asutuste poolt puudulikult kokkuseatud: puuduwad wastuwõtte lehed, teated teenistuse üle endistes wäeosades, lahinguteft osawõtmise, saadud haawade ja põrutuste üle j. n. e. Et teenistuse lehed ainukesed dokumendid on, milledest sõduri teenistuse kohta teateid saada võib, milledest tema kohuse täitmine isamaa vastu wälja paistab, kirjutan ette:

I. Sõjawäe osades ja asutustes teeniwate sõdurite teenistuse lehed wiibimata korda seada, kus juures a) kõigesuuremad rõhku selle peale panma tuleb, et sisseantud andmed täppipealsed oleksiwad ja tõeale wastastawad, b) teenistuse lehed peawad eneses sisaldama wormis ettenähtud teated sõduri teenistuse üle tema wastuwõtmise päewast peale, aga mitte ainult teenistuse üle wiimases wäeosas, kus juures ofimesel leheküljel (teenistuse käit) sõjawäeosade nimelirja wõtmise, mahatustutamise, ühest wäeosast teise ülewiiimise, sõjawäeteenistuseft wabastamise aeg ja põhjus nii ka auastme kõrgendused äratähendada tuleb, d) teenistuse lehe juures peab tingimata wastuwõtte leht olema, kui neid ei ole — wiibimata nõuda minu päewakärskude 1919. a. nr. 18 ja 1920. a. nr. 44 põhjal, e) ülewiiimise juures ühest wäeosast teise, peawad ühes dokumentidega ka teenistuse ja wastuwõtte lehed saadetud saama.

II. Et referwi lastud ja teenistuseft wabastatud sõdurite teenistuse lehti korraldada, käsen rahwawäe ülematele kõik puudulikult kokkuseatud teenistuse lehed nendesse wäeosadesse tagasti saata, kust sõburid referwi lastud või sõjawäeteenistuseft wabastatud on, selle korraldusel teenistuse lehed kõikide nõutawate teadetega kuni teenistusse astumiseni täidetud peawad saama, kus juures: a) kui wastuwõtte leht puudub peab rahwawäe ülem selle äralirja kohe dokumentidele juure lisama, b) kui sõbur registreerimata on, nõuab rahwawäe ülem wastuwõtte lehes ettenähtud teated walla või politsei walitsuselt wastuwõtte lehe planketi walla walitsusse täitmiselt saates, d) kui wäeosas endise teenistuse kohta üle teated puuduwad, siis tuleb teenistuse leht sõduri suusõnalise üteluse järele walla walitsuse poolt wäeosast saadetud küsimuselehe järele kokku seada ja saadud teated wäeosade päewakärskude ja muude dokumentide järele wõrrelda ja diendada e) kui sõduri elukoht teadmata on, siis tuleb selle maakonna rahwawäe ülema poole pöörata, kuhu tema elama asus, g) dienduste saamisel teenistuse üle likwideeritud wäeosades tuleb Sõjawägede Staabi Arhiwi pöörata, h) kirjawahetus tuleb iga üksiku sõduri kohta eraldi toimetada, i) saadud dokumentide ja dienduste põhjal teenistuse leht kokku seada ja wastawa rahwawäe ülemale, ühes kirjawahetusega mil põhjal teenistuse leht kokkuseatud, saata.

III. Likwideeritud wäeosadest wabastatud sõdurite dokumendid peawad ülemuse poolt, kellel wäensa allus, korraldatud saama.

IV. Sõjawäeteenistuseft wabastatud sõdurite teenistuse lehed hoitakse alal maakondade rahwawäe ülemate kantseleides; a) Maakondade Rahwawäe wastuwõtmise komisjonide poolt wastuwõdetud sõdurite teenistuse lehed — seal maakondades kus

vastuõetud, b) Frondi komisjonide poolt, Riigas, Pihtwas ja teistes kohtades vastuõetud, wõi muul teel sõjawäeteenistusse astunute sõdurite teenistuse lehed — maa-  
fondades, kust pärit, d) sõdurite, mitte Eesti wabariigi kodanikude, teenistuse lehed,  
kes Pihtwas, Oudomas ja mujal sõjawäeteenistusse astunud, tulewad alal hoida  
Harjumaalonna rahwawäe ülemal kantseleis, kus nende jaoks üks üldine tähestik  
fiisefeada tuleb.

---

## Nõ 967.

Tallinnas, 22. septembril 1920. a.

Sõjawäe Terwisihoiu Walitsuse ülem sanitäär polkownik Arthur Lossmann on 17. septembril temale lubatud ühekuuliselt puhtuselt tagast jõudnud ja oma ameti-  
kohuste täitmisele asunud.

Tema asemikul, sanitäär kapten Martin Terwan'il käsen oma otsekooste ko-  
huste täitmisele asuda, seftõnanast päewast arwates.

Märkus: Sanitäär polkownik Lossmann'i raport nr. 17055, 17. 9. 20 a.  
ja minu päewaläsi nr. 830, 20. 8. 20 a.

Rindralstaabi Rindral-Major Sarka.

Sõjaminiistri eesk.

331

# Sõjainistri Päewakäsiud.

Nr. 968.

Tallinnas, 23. septembril 1920. a.

Uunan Sõja Ringkonna Kohtu läte harutada Matwere elaniku Jakob Martini p. Norring'i süüdistuse asja, teada U. N. S. art. 108 j. 3 p. 6 ja N. S. art. 977 põhjal süüdistatse.

---

Nr. 969.

Tallinnas, 23. septembril 1920. a.

Uunan Sõja Ringkonna Kohtu alla Tartu maakonna Peipsläärse walla kodaniku Peeter Leonti p. Politanow'i, teada süüdistades U. N. S. § 108 ja 109 põhjal.

Rindralstaabi Rindral-Major Larka.  
Sõjainistri eest.

# Sõjainistri Päewakäsk.

Nr. 970.

Tallinnas, 24. septembril 1920. a.

Minu päewakäsku nr. 4. septembrist j. a. nr. 868 täienduseks käsen lugeda ühes  
Mitu wangilaagriga ka Mitu wangilaagri haigemaja likvideerimise ja koosseisu  
nr. 491 maksmuseks 16. augustist j. a. arwates.

D i e n d u s : Sõjamee Termishoiu Walitjuse salajane waheliri 20-st septembrist j. a.  
nr. 103.

Kindralstaabi Kindral-Major **Larka.**  
Sõjainistri eest.

# Sõjaministri Päewakäsiud.

Nr. 971.

Tallinnas, 24. septembril 1920. a.

Allpool järgnevale sõduritele on Wabariigi Walitsuse poolt 15. septembril f. a. 2-se liigi 3-da järgu Wabaduse Riist ametud:

Nr. nr.	Wäeosa, kust ettepanud.	Auaste.	Ües- ja perekonnanimi.
1	2. jalawäe polk	Keamees	Karl Linnamägi.
2	"	"	Paul Preedis.
3	"	Kapral	Karl Keerd.
4	"	Keamees	Julius Mänd.
5	"	"	Jüri Kork.
6	"	"	Harry Mora.
7	"	Noor. alamohw.	Johan Sütt.
8	"	Van. alamohw.	Andres Dja.
9	"	Keamees	Woldemar Kruusmann.
10	"	Noor. alamohw.	Johannes Dunkel.
11	"	Keamees	Paul Siilak.
12	"	"	Friedrich Peedofk.
13	2. ratja polk	N. alamohw. i. t.	Eduard Toimetaja.
14	"	Keamees	Julius Väandra.
15	"	"	Hans Sang.
16	"	"	Johannes Tina.
17	"	"	Hans Harjakas.
18	"	"	Otto Aud.
19	"	"	Johannes Busch.
20	"	"	Teodor Lindlam.
21	"	"	Karl Jagomägi.
22	"	"	Karl Laine.
23	"	"	Woldemar Seeren.
24	5. jalawäe polk	Kapral	August Toms.
25	"	Keamees	Karl Kruustamm.
26	"	"	August Teinmann.
27	4. jalawäe polk	Welsker	Oskar Polifinski.
28	"	Weltweebel	Germann Wachmann.
29	"	Kapral	Heinrich Kallikorm.
30	"	Van. alamohw.	Aleksander Penter.
31	"	Kapral	Arnold Kaarenberg



Nr. nr.	Wäcofa, kust ettepannud.	Anaste.	Ees- ja perekonnanimi.
32	4. jalamäe polk	Kapral	Aleksander Mäürik.
33	"	"	Albert Kesküla
34	"	Kamees	Aleksander Ruuse.
35	"	Koor. al. ohw.	Adolf Umelas.
36	"	"	Aleksander Paulmann.
37	5. jalamäe polk	Van. al. ohw.	Martin Steinberg.
38	"	Kamees.	Miljus Truska.
39	"	Koor. al. ohw.	Aleksander Selter.
40	"	Kapral	Aleksander Koolmann.
41	"	"	Wassili Saare.
42	"	Koor. al. ohw.	Aleksander Wunder
43	"	Kamees	Johannes Palm.
44	"	Van. al. ohw.	Heinrich Kangur.
45	Wõru maakonna laskelüü	Koor. al. ohw.	August Ots.
46	7. jalamäe polk	Van. al. ohw.	Tõnis Feldmann.
47	8. jalamäe polk	"	Peter Palmestrauch.
48	"	Kapral	Hans Tren.
49	"	"	Woldemar Worsf.
50	"	Kamees	Johannes Puff.
51	"	"	Miljus Horn.
52	"	"	Jaan Suur.
53	"	"	Heinrich Reisman.
54	"	"	Aleksander Tomberg.
55	"	Kapral	Kristjan Meister.
56	"	Kamees	Nikolai Bärnpuu.
57	"	"	Jaan Urtin.
58	Soomusr. "Kaptin Kruu"	Van. al. ohw.	Kristjan Kals.
59	"	Koor. al. ohw.	Peter Niwisaar.
60	"	"	August Ottenson.
61	"	"	Jaan Koojileht.
62	"	"	Johannes Lätt.
63	"	Kapral	Arnold Niggol.
64	"	Kamees	Paul Hansar.
65	"	Koor. al. ohw.	Karl Luhar.
66	"	"	Jaan Tuwi.
67	"	Kamees	Leo Talschin.
68	Soomusr. botari nr. 3.	Van. al. ohw.	August Orak.

Märtsi, W. W. Wabaduse Wisti ajatonna juhataja wäkeliri nr.

18. 9. 20

745  
18  
52  
8  
18  
38  
39  
78  
82  
98  
108  
118

Tallinnas, 24. septembril 1920. a.

Altpool järgnevalele sõduritele on 15. septembril f. a. Wabariigi Walitsuse poolt 2-se liigi 3-da järgu Wabaduse Riist annetud:

Nr. nr.	Wäeosa ja auaste.	N i m i.
1	Inf. bat. rem. rong nr. 3. wan. alamohw.	Weinberg, Erich
2	" noor. alamohw.	Runingas, Sergei.
3	" kapral	Sarjak, Johan.
4	Soomr. d. wälja b. nr. 14. weltweebel	Peerna, Paul.
5	" wan. alamohw.	Märtsin, Eduard.
6	7. jalawäe polk reamees	Reesew, Karl.
7	" noor. alamohw.	Pillberg, Itri.
8	" kapral	Kurg, Johannes.
9	" wan. alamohw.	Pennar, Johannes.
10	" noor. alamohw.	Turjakas, Aleksander.
11	" weltweebel	Spaidel, Otto.
12	" noor. alamohw	Partei, August.
13	" " reamees "	Brükker, Oswald.
14	" " weltweebel	Suits, Nikolai.
15	" " reamees	Bergent, Karl.
16	" " wan. alamohw.	Kirt, Peeter.
17	" " kapral "	Tiidemann, Johannes.
18	" " noor. alamohw.	Kool, Paul.
19	" " reamees	Sels, Eduard.
20	" " reamees	Ultos, Aleksander.
21	" " reamees	Tomberg, Rein.
22	" " reamees	Rubis, Johannes.
23	" " wan. alamohw.	Penja, Johannes.
24	" " reamees	Kramer, Aleksander.
25	" " noor. alamohw.	Sepp, Johannes,
26	" " wan. alamohw.	Pinka, Karl.
27	" " kapral "	Haase, Rudolf.
28	" " reamees	Druwere, Wolbemar.
29	" " kapral	Wärtmann, Karl.
30	" " wan. alamohw.	Wennig, August.
31	" " reamees	Reinart, Martin.
32	6. jalawäe polk " "	Kuldsepp, Hans.
33	" " reamees	Kuurmann, Johan.
34	" " wan. alamohw.	Gunt, Karl.
35	" " kapral	Went, Julius.
36	" " reamees	Jaakson, Jaan.
37	" " kapral	Tilk, Mihkel.
38	" " reamees	Andrelson, Johannes.
39	" " reamees	Meibaum, Johannes.
40	" " reamees	Doow, Kristjan.
41	" " noor. alamohw.	Linde, Mihkel.
42	" " reamees	Widrit, Jaan.
43	" " reamees	Koosmann, Karl.

Nr. nr.	Wäeosa ja auaste.		N i m i.
44	6. jalawäe post	reamees	Laamann, Jaan.
45	"	"	Karlson, Jaan.
46	"	wan. alamohw.	Billi, Woldemar.
47	"	reamees	Siimann Jüri.
48	"	kapral	Jaanson, Karl.
49	"	reamees	Tõnisson, Jüri.
50	"	noor. alamohw.	Lasn Johan.
51	"	reamees	Muut, Jaan.
52	"	wabatahtlik	Root, Peeter.
53	"	kapral	Reedimann, Mihkel.
54	"	noor. alamohw.	Tamman, August.
55	"	"	Ern, Hans.
56	"	"	Tuist, August.
57	"	"	Koik, Nikolai.
58	"	wan. alamohw.	Seitam, Jüri.
59	"	"	Mednis, Eduard.
60	"	reamees	Must, Magnus.
61	"	"	Busch Oskar.
62	"	noor. alamohw.	Soowik, Kristjan.
63	"	reamees	Tischler, August.
64	"	noor. alamohw.	Saks, Karl
65	"	kapral	Ottep, Johannes
66	"	reamees	Weldemann, Jaan.
67	"	weltweebel	Reismann, Eduard.
68	"	kapral	Repmann, Martin.
69	"	reamees	Koll, Eduard.
70	9. jalawäe post	kapral	Tamm, Johannes.
71	"	weltweebel	Ilwes, August.
72	"	reamees	Jensen, August.
73	"	"	Hermann, Andres.
74	"	"	Tschernow, Gawril.
75	"	welster	Albot, Eduard.
76	"	weltweehli t. t.	Barm, August
77	"	reamees	Rattu, Jaan.
78	"	"	Udikas, Oskar.
79	"	noor. alamohw.	Malten, Jaan.
80	"	wan. alamohw.	Stromberg, Hans.
81	"	reamees	Mägi, August.
82	"	kapral	Meltsas, Peeter.
83	1. jalawäe post	noor. alamohw.	Allmann, Alfred.
84	"	wan. alamohw.	Rippar, Johannes.
85	"	kapral	Jürmann, Johannes.
86	Ruperjanowi Part. post	"	Mittal, Heinrich.
87	"	reamees	Tomingas, Johannes.
88	"	"	Suurp, August.
89	"	kapral	Jürgenson, Eduard.
90	"	reamees	Jull, Johannes.

Nr. nr.	Wäeosa ja auaste.	N i m i.
91	Ruperjanowi Bart. polk noor. alamohw.	Wäljaots, Johannes.
92	" wan. alamohw.	Busch, August.
93	" noor. alamohw.	Sild, Jaan.
94	" reamees	Wacht, Hugo.
95	" noor. alamohw.	Oskar, Eduard.
96	" reamees	Pendis, Johan.
97	" kapral	Nigulas, Hugo.
98	" reamees	Küttmel, Karl
99	" "	Kämmann, Richard.
100	" "	Babusf, Jakob.
101	" "	Johanson, Arthur.
102	Roomusrongide diviis insener	Fürgens, Eduard.
103	L. R. Soomusr. nr. 2. reamees	Lindemann, Konstantin.
104	" wabatahtlik	Normal, Arnold.
105	" "	Zoon, Viktor.
106	" "	Kass, Rahuleid.
107	" w. feierw.	Künnapu, Albert.
108	" reamees	Reisner, Jaan.
109	" noor. alamohw.	Allik, Arthur.
110	" wan. alamohw.	Moissaar, Johannes.
111	" kapral	Meement, Johannes.
112	" noor. alamohw.	Bärn, Johann.
113	" "	Prima, Oskar.
114	" reamees	Leppit, Arnold.
115	" "	Elisson, Jaan.
116	" "	Erkman, Heinrich.
117	" kapral	Dhat, Mikkel.
118	L. R. Soomusr. nr. 3. weltweebel	Furz, Heinrich.
119	" noor. alamohw.	Laus, Min.
120	" "	Bere, Mikkel.
121	" kapral	Hirw, Paul.
122	" noor. alamohw.	Märsta, August.
123	" reamees	Haubleht, Jüri
124	" wan. alamohw.	Martin, Wassili.
125	" noor. alamohw.	Ilme, Ernst.
126	" reamees	Friedrichson, Ewald.
127	Soomusr. bat. nr. 3. wan. alamohw	Dram, August.
128	" "	Waide, Eduard.
129	" weltweebel	Minson, Peeter.
130	" wan. alamohw.	Erwin, Aleksander.
131	Sat. part. polk reamees	Baap, Jaan.
132	2. jalawäe polk wan. alamohw.	Teikes, Jakob.
133	4. jalawäe polk noor. alamohw.	Blumfeldt, Karl.
134	" reamees	Rosensberg, Karl,
135	" weltweebel	Rosenstrauß Arnold.
136	" kapral	Rütis, Johannes.

# Nr. 973.

Tallinnas, 24. septembril 1920. a.

Wabariigi Walitsuse poolt on 17. septembril s. a. Soomusrongi „Kapten  
Irw'e“ wanem-alamohwitserile Karl Lipand'ile 2. liigi 2. järgu Wabaduse  
Risti annetud.

Märkus: W. W. Wabaduse Risti osakonna juhataja wabeliri nr. 75,  
18. 9. 20 a.

Kindralstaabi Kindral-Major **Larka.**

104

**Sõjainistri**  
**Päewakâsk.**

**Nr. 973-a.**

**Tallinnas, 24. septembril 1920. a.**

On selgunud, et 6. piiriküti bataljonis teeninud alamleitnant Woldemar Hoppe ei ole alamleitnant waid ainult lipnik.

Arsteerin lipniku Hoppe 20. päewaks peawahis omawolilise alamleitnandi auksaadi smanhamise eest.

Märkus: Käski Wabariigi Sõjawägede nr. 975-a § 1, 24. 9. j. a. ja Thwitterside teenistuse lehtede läbiwaatamise komisjoni esimehe raport nr. 5290, 18. 9. 20 a.

Rindralstaabi Rindral-Major Larka.  
Sõjainistri eest.

JÄRNUMBRID  
KÄSITÄMÄT

# Sõjainistri 30 9 0

## Päewakäjud.

Nr. 977.

Tallinnas, 27. septembril 1920. a.

Minu päewakäsu 31. augustist f. a. nr. 863-d paranduseks lugeda kuu kohta wäljaantawates toiduainete ja warustusnormides punkt 1-ses mitte 10 naela waid 7 naela heeringaid palgasaja enese ja mitte 5 naela waid 3 naela perelonna jaoks, hinnaga 5 mk. nael.

Diendus: Kiigi Teataja nr. 135/136.

---

Nr. 978.

Tallinnas, 27. septembril, 1920. a.

Sõjawägede Ülemjuhataja poolt 18. septembril 1919. a. kinnitatud ja Warustuse Walitsuse ülema käsus 28. septembrist 1919. a. nr. 84 avaldatud päewase inimeste toidu normi muutmiseks käsen 20. septembrist f. a. alates 24 solokniku tangude aseainena wäljaanda endise 1 naela asemel 1<sup>1</sup>/<sub>2</sub> naela kartulaid.

---

Nr. 979.

Tallinnas, 27. septembril 1920. a.

Minu korraldusel toimepandud, majanduse ja raharaamatute rewideerimisel 7. piiriküti bataljonis leidis komisjon et majandus ja raharaamatud bataljonis korralikult peetakse.

Ülewaltähendatud filmas pidades muudan minu päewakäsupuga, 7. juulist f. a. nr. 602 § 1 peale pandud trahwi bataljoni ülema ja majanduse ülema kohta ära.

Diendus: Merejõud. Staabi kantselei ülema wahetiri nr. 10537 ja komisjoni akt.

---

Nr. 980.

Tallinnas, 27. septembril 1920. a.

Annan Sõja Ringkonna kohtu harutada Tartu maakonna, Rõugu walla liige Jaan Juhani p. Tedder'i asja, keda süüdistatakse kuriteodes, mis ettenähtud Ujutise Walitsuse määruses 25. märtsist 1919. a. § 19 p. 1 ja 4 ja U. R. S. art. 108 j. 3 p. 6.

Kindralstaabi Kindral-Major Parla.  
Sõjainistri eest.

2 10 0

# Sõjainistri Päewakäsu.

Mr. 984.

Tallinnas, 28. septembril 1920. a.

Viisaks minu päewakäsus 23. novembrist 1919. a. nr. 80, avaldatud Wabariigi Walitsuse poolt 7. novembril 1919. a. kinnitatud määruste le lasteriistade ja lõhkeainete pidamise kohta („Riigi Teataja“ nr. 91/92 1919. a.) luban sõjawäe osades ja asutustes teenivatele ohwitseridele ja ametnikudele sõjawäe teenistuses olemise ajal, sõjariistade ja nende tarwilise osa lastemoona pidamise ja kandmise polgu ülema õigustega ülema äranägemise ja luba järele.

---

Mr. 985.

Tallinnas, 29. septembril 1920. a.

Annast Sõja Ringkonna lohtu alla Wana Wändra walla kodaniku Richard Juliuse p. Afawi, Lihula walla kodaniku Johannes Hendriku p. Nilp'i, Piirsalu walla kodaniku Johannes Priidiku p. Dnemar'i, Tartu linna kodaniku Karl Peetri p. Kots'i ja Wardi walla kodaniku Johannes Gustawi p. Arm'i, neid süüdistates R. S. §§ 13 ja 1454 ja S. R. S. § 279 põhjal.

Rindralstaabi Rindral-Major Sarla.  
Sõjainistri eest.



6 10

# Sõjainiistri

# **Bürokäsk.**

Mr. 988.

Tallinnas, 30. septembril 1920. a.

Et rannabatareide suurtüki materjali tehniliselt kindla walwe alla panna, käsen Suurtükiväe Inspektorile vähemalt kaks korda aastas rannabatareide inspekteerimist toime panna.

Inspekteerimine peab selgust andma:

- 1) Misjuguses<sup>1</sup> seisukorras on suurtükid,
- 2) misjuguses seisukorras on wastaw lastemoon,
- 3) misjuguses seisukorras on wastawad tehnilised abinõud ja fikseseaded,
- 4) kas ohwitserid on eriala teadmistes tarwiliselt kõrgusel,
- 5) kas meeskond on tarwiliselt oma kohustele ettevalmistatud,
- 6) üleüldine kokkuvõte batareides lahingu walmisoleku kohta,
- 7) misjugused korraldused on tarwis teha wäärnähtuste kõrwaldamiseks, kui niisugused ilmüks on tulnud.

Inspekteerimise tagajärgedest annab Suurtükiväe Inspektor Merejõudude Juhatajale teada ja kannab sellest Sõjainistrile ette.

Kindralstaabi Kindral-Major **Larka.**  
Sõjainistri eest.

# Sõjaminiistri Päewakäsk.

Nr. 989.

Tallinnas, 1. oktoobril 1920. a.

Minu päewakäskude nr. nr. 333, 576 ja 607 täienduseks läsen piirivalwe teenistuses olevate wäeojade ülematel järgmisi juhtnõuõrifi kätta:

1. Salakauba kinnipidamise korral peab igatord jellekohane protokoll loetuseatama (worm nr. 1).

2. Salakaup, Salakauba wadaja ja woadabinõud tulewad ühes protokollibega saata lähemasse salakaubats tunnistamise komisjoni ehk tolliasutusse (Tallinn, Narwa, Walt, Pärnu, Auresaar ja Saapsalu). Mis puutub põllusaaduste ja toiduainete, kui ka hobuste, sarwloomade, sigade ja lammaste piiri peal kinnipidamise ehk wao kohta 10 kilomeetrilisse piirialdusesse maarippa—siis tuleb talitada „Riigi Teatajas“ nr. 155/156, 27. 9. 20. a. wäljakuulutatud korra järgi.

3. Piisfi lastmine ja jahti pidamine 2 kilom. piirialduses maaribas seadusliku loaga ilma kohalisse piirivalwe roodu ülema igatordse kirjajaliku nõusolekuta on keelatud. Roodu ülema poolt wäljaantud loal peab täpisealt aratähendatud olema selle määruuse aeg.

4. Laewasõit Wabariigi merewetes (labotafch).

a) Rõit Eesti lauba ja reisijate laewad peawad olema warustatud Tolliasutuse poolt wäljaantud mereõiduluaga (worm nr. 2), laadungiga, laewad peale selle weel isikralisse lauba nimelirjaga (worm nr. 3).

Märkus: Laewats loetakse iga deliga laetud weesõiduriißt, mille kandõidub üle 20 tonni.

b) Rõit aeru-, purju ja mootor-paadid peawad olema kohalisse piirivalwe ülema juures registreeritud ja warustud merele õidubuts wiimase poolt wäljaantud paaditunnistusega (worm nr. 4).

b) Nendes kalda punktides, kus tolliasutus puudub, käiwad siisse ja wäljasõitwad Wabariigi ja wäljamaa laewad täiesti piirivalwe kontrolli alla. Sisjesõitnud laewa kaptenilt nõuab piirivalwe punkti ülem sõiduluba ettenõitamisi ja teeb selle peale märkuse, millal laew randa jõudnud; niisama teeb piirivalwe punkti ülem laewa arafõidulu korral sõiduluba peale wastawa märkuse.

c) Rõit laewad, waatamata selle peale, misõuguse riigi lipu all nad sõidawad, peawad tingimata nendes kalda punktidesse siisse sõitma, kuhu neil siisseõidulu on. Teistes punktidesse siisse sõitma wõib ainult järgmistel juhtumistel:

a) mere õnnetuste puhul,

b) warjule tormi ehk jää eest,

c) surma ja haiguse puhul laewa peal.

Et salakaubitsemist ära hoida, wõetakse niisugustel juhtumistel käsepidanud laewad kuni nende äraspiduni piiriwalwe poolt wahi alla. Toiduaineid peale wõtta wõib laew kalda punktist ainult wastawate asutuste poolt wäljaantud sellekohase loaga.

5. Aðil 12 mere-penitentsmalises (22<sup>1</sup>/<sub>2</sub> kilom.) kalda piirkonnas, (tolliwõõs) sõitwad laewad ja paadid, ükskõik misuguse riigi lipu all nad liiguwad, wõiwad piiriwalwe poolt kinni peetud ja läbiwaadatud saada, kus juures laewa kapten kohustatud on sellekohase nõudmise peale järgmised dokumendid ettenäitama:

a) Meresõidu luba,

b) Rauba nimetiri, eht wäljamaa laewadel sellele wastaw „connosament“,

b) Laewa meeskonna nimetiri (musterool).

6. Kui selgub, et laewal puuduwad älewainimetatud dokumendid, eht kui miinajad ei ole kokkusaes laewal oleva laubaga, siis jaadab kohalik piiriwalwe älew laewa ühes sellekohase kokkuseatud atliga lähemasse tolliasutusse.

7. Aðil hukkaõinud laewad ja paadid (awaris) ning mere wäljauhted wõtab piiriwalwe oma kaitse alla, mis juures wäljamaa alamate warandus sellekohase akti juures (worm nr. 5) lähemasse tolliasutusse jaabetakse, Wabariligi alamate omanbus aga kohaliku politseile üleantakse.

8. Et salakaubitsemist tatistada, on piiriwalwe kohustatud filmaspidama ja kontroleerima Heäranis kalameeste paatide ja weikeste rannasõidur laewade liikumist.

9. Uuesti ehitatud ja wette lastud laewa omanikule wõib kohaliku piiriwalwe älema poolt luba wäljaantud saada ühefordseks sõiduks laewa tolliasutusse registreerimiseks wiimiseks.

**Rindralstaabi Rindral-Major Sarka:**

Sõjainistri eest.

# Protokoll.

192..... aastal..... kuu..... päeval kell.....

roodu piirkonna..... seadis kohtu lähe

olewa protokoll

piiriseaduste vastu effimise kohta järgmiselt:

1) Protokoll kohtuseadumise põhjus (sinni- 1)  
pidamine, läbiotsimine j. n. e.).

2) Siniipidamise, läbiotsimise j. n. e. aeg 2)  
(kuupäew ja kellaaeg) ja koht (walb,  
kõla j. n. e., aratähendades laugus piirist  
otfellinis).

3) Istu ees-, isa ja perekonna nimi, 3)  
kelle kohta käesolew protokoll kohtu seatud,  
toma amet ja elukoht.

4) Millele süüdistatakse p. 3. nimetub 4)  
istat.

5) Piiriseaduste vastu effimise istu 5)  
awalikus tegijab (siniwõtjab, läbiotsimist  
toimetajab j. n. e.) les selle juures peatege-  
lane, les abilliseb; misjuguuste teenistuse  
kohtuste täitmisel keegi neist oli.

6) Lunnistajab, les, kui pealtnägiljab, 6)  
süütegu wõiwab isendaba (nimi, isanimi,  
perekonna nimi ja elukoht).

7) Siniipeetub salakaup (lauba nimetus, 7)  
arw ehl brutto kaal, pallimisewiis, isekras  
liseb märgib lauba peal, kui pakib plombee-  
ritub wõi pitseritub, siis ülestähendaba  
pakside arw ja plommide wõi pitserite  
täieline kirjeldus).

8) Kinnipeetud salakauba meoabinõud 8)  
(täieline kirjeldus).

9) Asjalised tõendused purukslõõbunud pu- 9)  
delite täid, piirituse plekknõud, kottid, ära-  
põletatud salakauba jäägid j. n. e. (ja salas-  
kaup, mis läbiotsimisel leitud süüdistata-  
walt ärawõetud dokumentid).

10) Kelle korraldusel, eht mis suguste tea- 10)  
dete põhjal salakaup kinnipeetud või läbi-  
otsimine toime pandud.

11) Läbiotsimine või protokollil toltu- 11)  
seadmise juures kutsutud tõendajad (oma-  
walitsuse, lohtuõdiku või politsei esitaja  
ja kaks eraliskut „tõendajad“ nende amet,  
ees- ja peretonna nimi ning elukoht).

12) Süüdistatava seletus asja kohta (kas 12)  
tunnistab end süüdlaseks ja milles nimelt;  
kui on salakaup ärawõetud, siis, kas tun-  
nistab seda omaks, kui ei, siis kelle omaks  
peab j. n. e.).

13) Punktides 5 ja 6 nimetud isikute 13)  
seletused (juurdlohe vormi järgi).

14) Punkt 11 nimetud isikute märkused 14)  
või protestid asjaajamise kohta.

15) Allkirjad

15) Süüdistatav

Tunnistaja

Tõendajad

Protokolli koostaja

16) Roodu ülemal võtus (kuhu saata 16)  
jalalaup, ifitub j. n. e.).

17) Märkus selle kohta, mis ajal, mis- 17)  
suguste ja mitme piiseriga kinnipitseeiritut  
jalalaup ära saadeti (kinnipitseeirimata sala-  
sauba kohta täieline kirjeldus täpipealse  
arvu eht kaalu tähendamisega).

.....roodu ülem:

Eesti Wabrik.

# Sõiduluba.

See sõiduluba on .....

wäljaantud..... tobaniku .....

laewale

üle..... peale 1920 a.

mille juhataja

on..... tobanik .....

Laewa mahutus on netto \_\_\_\_\_ regist. tonni suur.  
tübit meetrit.

### Laewa-dokumendid :

Laewa tunnistus nr. ....

Mõõdukiri nr. ....

Merekindluse tunnistus nr. ....

„ „ ..... 1920. a. nr. ....

Tohtilem

Sekretäär



Laew' sündis Sõhakt Tallinna 15. septembril 1920. a. ladungiga laubanimeltija nr. 127 järgi.

Tallinna sab. laewade ülewaataja:

(ehk tema abi).

(ehk kordoni ülem).

Sõitis Tallinnast wälja Rulwastesse iluta laadungita (ehk laadungita) 20. septembril 1920. a.

Sadama laewade ülewaataja:

# Raubanimetiri nr. 127.

Raupade üle mis väljasaadetud laevaga „Alice“

Kapten Melbaum

Tallinnast Kuivastesse

20. septembril 1920. a.

Kõlbe arv	Pakkimise viis	R a u b a n i m i	Väärtus	Raal	Raub omanik
				pund	
50	Rottides	Sool	Mr. 25000.	250.	Sarapuu.
10	Waatides	Petroleum	Mr. 80000.	100.	Wentzel.

Laewade ülewaataja:  
(ehi lordoni allm).

Nimetisja järgi dieti väljalaaditud 25. septembril 1920. a.

Rauwaste lordoni allm:

## Paadi tunnistus №.....

Valjaantud..... Pihkvi Pataljoni „ ” roodu ülemale pealt.

Paadi nr. ....

Paadi tüüp (aeru, purju, mootor, aur).....

Paadi pikkus ja laius .....

Paadi omanik (ees isa ja perekonna nimi).....

Paadi omaniku täieline aadress: .....

Sihtond, kus paadil ilma isikolise loata liikumine lubatud: .....

**Märkus:** Paadi tunnistus peab paadiga sõitjal alati kaasas olema ja seda peab ametivõimude esimesel nõudmisel ette näitama.

..... Pihkvi pataljoni

..... Roodu ülem:

„ ” .....192 a.

Paadi omaniku allkiri.....

ü l e m a l t

# Teateleht.

192 a. Nr.

1) Nimi, perekonnanimi ja mis lohus-  
feid täitis isil laewa peal, kes teateid andis  
laewa õnnetuse kohta.

2) Laewa nimi; kas purju- või auru-  
laew, mis riigi, kust sadamast ja misjaguse  
nr. all laewastiku nimekirjas.

3) Kaitse signal.

4) Laewa mahutus; täis ja puhas reg.  
tonnides.

5) Kui sügawas on laew kalbas kinni.

6) Laewa kapteni ja omaniku nimed ja  
elukoht.

7) Kapteni haridus mereõibu alal, kust  
diploom wälja antud ja mis nr. all.

8) Kus wiimane remont laewal tehtud  
ja millal.

9) Kui palju oli inimesi laewa teenistuses.

10) Kui palju reisijaid laewal.

11) Kas oli laew kaubaga või ballastiga,  
kui kaubaga, siis misjagusega ja kui palju.

12) Umblaadne laewa ja kauba wäärtus.

13) Kas oli laew ja kaup kinnitub, mis-  
jaguses kinnituse seltsis ja kui suure kinnitus  
summa eest — laewa ja kauba peale eraldi.

- 14) Rüst ja luhu laew sõitis.
- 15) Õnnetuse koht (ahtuallikult uisjuga pikkuse ja laiuse kraabi all).
- 16) Nasta, kuu ja päew, päewal või õhjel, millal õnnetus juhtus.
- 17) Tuule siht ja tegemus, kui õnnetus sündis, õhu seisulord (udune või selge) mere laenetus; wool (siht ja tugemus). Misjuga sees sügavuses laew kinni jookkis (mabalaõ või sügawaõ), wee tõus ja langetamine, kus laew kinni.
- 18) Arwataw õnnetuse põhjus.
- 19) Kas laew hulla sai, või lõhutud eht kalbale jookkis, wigastused.
- 20) Kui laew on ankrust lahti liikunud. Oli õnnetus ankrul, kile või letti katki minekise tõttu, või on õnnetus ankrul mitte kinnipidamise tõttu (breif).
- 21) Hullasaanute nimed ja rahwus, keda oli wõimata päästa ja mis põhjusel see wõimata oli.
- 22) Krapäästetute arw ja rahwus.
- 23) Ühineb, mis tarwitusele wõetud krapäästetute eespidise julgeoleku kindlustamiseks.
- 24) Hullasaanud laewa umbkaudne wäärus.
- 25) Teated hullasaanud laewa üle wääruse arandamiseks.
- 26) Mill kumbel inimesel ja kaup päästetud? Täielikult kirjeldada, kui oli päästamise juures wahwust ja enese ohwerdamist alles näidatud ja kelle poolt.
- 27) Täiendawad teated juhtumise kohta.

# Sõjainistri Päewaläjud.

Mr. 990.

Tallinnas, 1. oktoobril 1920 a.

Käien koididelt sõjaväe teenistusesse võetawatelt sõduritelt, neile sõjaväe osade poolt kroonu riide wäljaandmise juures, nende omad erariided ära wõtta ja wäe-  
osades alal hoida, teenistusest lahkumise korral peawad wiimased kroonu riided ära andma ja oma riided tagasi saama.

Mr. 991.

Tallinnas, 1. oktoobril 1920. a.

Luban kõigis Sõjaväe osades, Walitsustes ja asutustes demobiliseeritawate sõ-  
durite ametmeeste nii kui rätsepade, lingsepade, seppade, rautajate ja teiste sõdurite  
(kes reateenistust ei lanna) asemel teenistusesse wõtta erasiikuid jellekohasel staatides  
ettenähtud arwul ja wastawate lümitatud erateenijate palladega.

Sõjainister Kindral-Major Tõnisson.

6 10 11

# Sõjainistri Päewakäsiud.

Nr. 992.

Tallinnas, 2. oktoobril 1920. a.

Annab S. Rp. S. art. 1317 korras Sõja Ringkonna Kohtu kätte Põrnu linna kodaniku Aleksander Marki p. Samuelitsch'i, Ernst Jaani p. Traubenberg'i, Wladimir Wladimiri p. Eifenhausen'i, Nikolai Rudolfi p. Witenhof'i, Bernhard Joosti p. Kalmholm'i, Johannes Hansu p. Kempmann'i, Anton Jakob'i p. Sommer'i ja Gustaw Mihli p. Punder'i süüdistuse asja, neid selles süüdistabes et nemad juuli kuus 1920 aastal piiritust kokkoleubana Gestimaa rannale toimetasid mis ettenähtud Sõjawägede Ülemjuhataja määruses nr. 24, 15. weebruarist 1920 a.

Nr. 993.

Tallinnas, 2. oktoobril 1920. a.

Annab Sõja Ringkonna Kohtu alla Põhja maakonna Põhja walla kodanikud Paul Anne p. Erik'u, Aleksei Stepani p. Baschkirow'i, Lorošchino walla kodaniku Nikolai Wasiļew'i ja Lätowja kodaniku Jakob Kristofori p. Burlewitsch'i, neid süüdistabes N. S. § 1632 ja S. N. S. § 279 põhjal.

Kindralstaabi Kindral-Major **Sarka.**  
Sõjainistri eest.

# Sõjainistri Päewakäsk.

Nõ 994.

Tallinnas, 2. oktoobril 1920. a.

Minu päewakäsku 7. juulist s. a. nr. 609 täienduseks käsen kuni 1. jaanuarini 1921. a. Riigikontrolli Sõjaväe Osakonda varustada Sõjainisteeriumi poolt kõigil alal nii kui sõjaväe osa.

Osakonna ametnikkudele aga anda peale palga ja paitoli, ka kõik muu varustus tähtaoliselt sõjaväelastega.

Sõjainister:  
Kindral-Major Lõuisson.



6 10 5

# Sõjainistri Päewakäsk.

Nr. 995.

Tallinnas, 2. oktoobril 1920. a.

Luban 1. oktoobrist s. a. alates wäeosjadel ise-oma algatusel wastawate intendantide nõusolekul oma tarwituseks osta:

- 1) Heinu,
- 2) kartulaid ja
- 3) wärsket juurewilja,

jelleks otstarbeks Sõjawäe Warustuse Walituse Intendantuuri Osakonna kaudu eelsummasid saades.

Ostmist toimetada Maalonnawalituse poolt perioodiliselt õigeks tunnustatud turuhindade piires.

Sõjainister:  
Kindral-Major Lõnnison.

Sõjainistri

6 10

# Päewakäsk.

Nr. 996.

Tallinnas, 2. oktoobril 1920. a.

Arresteerin Lennu roodu ohwitseri: kapten Feofanow'i, alamkapten Fischer'i, komando ülemat leitnant Bernik'u 3-ks päewaks peawahis ja awaldan walju noomituse leitnant Dts'ale ja alamleitnant Drgus ja ar'ele, selle eest, et nemad neile wäljaantud toiduaineid rahwawäelastega turule müüa saatsid

Ülemalnimetatud korralageduse peale Lennuroodus juhin Lennuroodu ülema ja Inseneriwäe Inspektori tähelepanekut.

Märkus: Sõjawäe Prokurööri wahetiri nr. 7530, 24. 9. 20. a.

Rindralstaabi Rindral-Major Laika.  
Sõjainistri eest.

6 10 9

# Sõjainistri Päewakäsk.

Nr. 997.

Tallinnas, 2. oktoobril 1920. a.

§ 1.

Wabaduse Riigi Nõukoguist lahkunud liigete asemel nimetan järgmised uued liikmed 27-ji septembrist j. a. arvates.

Nr. nr.	Muuraad, ees ja perekonna nimi ja selle poolt määratud,	Riust väeosast.	Kelle asemel.
1	Kapral Johannes Ambos, 1. diviisi.	4. jalaväe polk.	Weltweebel Johan Neilander'i
2	Wan. alamohw. Jukko Sengbusch, 3. diviisi.	Soomusr. nr. 3.	Noor. al. ohw. Eduard Soenberg'i.
3	Leitnant Jaan Jürgenson Soomusr. diviisi.	"	Leitnant Johan Kase.
4	Noor. alamohw. Jakob Satow, Merejõudude.	9. jalaväe polk.	Wan. al. ohw. Herbert Käige.
5	Wan. alamohw. Jakob Dmer, 2. diviisi.	5. jalaväe polk.	Kapral Jaan Matson'i

Märkus: Wabaduse Riigi Nõukogu esimehe raport nr. 272, 27. 9. 20 a.

§ 2.

Wabaduse Riigi Nõukogu sekretäriks, lahkunud leitnant Johan Kase asemel nimetan nõukogu liikme 4. jalaväe polgu alamtapten Johannes Uustam'i 27-ji septembrist j. a. arvates.

Märkus: Wabaduse Riigi Nõukogu esimehe raport nr. 274, 27. 9. 20 a.

Kindralstaabi Kindral-Major **Sarta.**  
Sõjainistri eest.

5 10 9

# Sõjaministri Päewakäsk.

**Nr. 998.**

Talinnas, 2. oktoobril 1920. a.

On selgunud, et suurülikõne alamohvitseride koosis alamleitnandina teenin Johan Arro lipnik on. Arvestades teda 30-ks päewaks peawahis omawolilise alamleitnandi auksaadi omandamise eest.

Rindraltaabi Rindral-Major Larfa.  
Sõjaministri eest.

8 10 0

# Sõjainistri Päewakäsk.

Nr. 1000.

Tallinnas, 2. oktoobril 1920. a.

Räfen Matsjaare Romandanturi aastapäevaks lugeda 16-mat novembert.

Kindralstaabi Kindral-Major Larka.  
Sõjainistri eest.

# Sõjainistri P ä e w a k ä s u d.

Nr. 1004.

Tallinnas, 4. oktoobril 1920. a.

Sõjawägede Staabi ülem Kindralstaabi polkownik Pill on komandeeritud 2. oktoobril Babariigi Walitsuse ülesandel Riiga.

Polkownik Pill'e äraoleku ajal täita Sõjawägede Staabi ülema kohuseid Kindralstaabi ülemal polkownik Tõrwand'il.

Nr. 1005.

Tallinnas, 4. oktoobril 1920. a.

Minu päewakäsus nr. 17 j. a. awalbatud riigiteenijate ametisõitude tasu kohta käiwa määruse § 2 seletusels teatan, et § 2 juures leiduwas märkuses nr. 2 tähendatud 100 kgr. bargaasht käib ülesõlbise (1600 kgr.) normi hulka.

Ümberpaigutatamate sõjawäelaste kraami wedu tasutakse nimetatud määruse põhjal ülesõlbistel alustel. Sõjawäe weofirjabe wäljaandmine sõjawäelaste isikliku kraami weoks on keelatud.

Dienbus: Tõbe ja Hoolekande Ministeriumi wahesiri nr. 25116, 29. 9. 20.

Nr. 1006.

Tallinnas, 4. oktoobril 1920. a.

Duban endistele Kindralstaabi Walitsuse osakond nr. 2. jaostond D'le alluwa Tallinna punkti kontrolööridele, kes nimetud jaostonna koosseisu wähenamise puhul 2-st augustist wabastub pidib saama, faktiliselt aga kuni 9. augustini töötasid, palka maksta nende tööst lahkimise päewani.

Märkus: Minu päewakäst 2-st augustist j. a. nr. 759 ja Kindralstaabi Walitsuse osakond nr. 2 jaostond D ülema raport 28. 9. 1920 a. nr. 1143.

Kindralstaabi Kindral-Major Parla.  
Sõjainistri eest.

# Sõjaministri Päewakäsk.

Nr. 1007.

Tallinnas, 5. oktoobril 1920. a.

Minu päewakäsu 30. aprillist j. a. nr. 204 täiendusels awalban teadmifels ja läfilamifels, Wabariligi Walitsufe poolt 14. septembril j. a. wastuwõetud ja Riigi Teatajas 22. septembril j. a. nr. 151/152 awalbatud, määrufe wabatahilitult üleajateenijate rahwawäelaste lihapalga kohta.

„§ 1. Wabatahilitult üleajateenijatele rahwawäelastele makstakse peale ajutiste määruste § 8 („Riigi Teataja“ nr. 59/60 1920 a) ettenähtud palga weel lihapalga:

- 1) maa- ja lennuwäes — 55% põhipalgast, ja
- 2) merewäes — 80% põhipalgast.

§ 2. Käesolew määrus hakkab makama 16. septembrist j. a.

Peaminister J. Tõnisson,

Sõjaminister A. M. Tõnisson,

W. W. Usjade Walitseja A. Terras.”

Kindralstaabi Kindral-Major **Varla.**  
Sõjaministri eest.

*MR*

# Sõjainistri Päewakäsu d.

10 X

Nr. 1008.

Tallinnas, 6. oktoobril 1920. a.

Sõjawäge Ülemjuhataja päewakäsu nr. 1176 ja minu päewakäsu nr. 470 muutmiseks, määratakse kindralstaabi Valitsuse Topograafia osakonna topograafid, erastatud: Witoli Kusjanow, Nikolai Kusmin ja Naum Subbotta osakonna staatiliste ohwitseride topograafide lohtade peale, Sõjawäge Ülemjuhataja päewakäsus nr. 323 ettenähtud warustusega, kõik kolm 1-st juunist s. a. arwates.

Märkus: Topograafia osakonna ülema raport 28. 10. 20. nr. 1065.

Nr. 1009.

Tallinnas, 6. oktoobril 1920. a.

Gestujuliku ülespidamise ja liiduwäärt teenistuse eest wabastan karistusest ja sellega ühenduses olewatest tagajärgedest Tallinna üksiku eskadroni z/m. Suhan Beetri p. Tomson'i.

Märkus: Sõjawäge Ülemjuhataja pmf. nr. 1130, 26. weebruarist 1920. a.

Nr. 1010.

*17. 10. 20*

Tallinnas, 6. oktoobril 1920. a.

Minu päewakästudes nr. 807 ja 841 awalbatud Riigikogu walimise ja maksmapanemise seaduse põhjal lohistan kõik wäeosade ülemaid walimise eeltöösi wiibimata lõpule wila, kus juures juhtnõuakse wõtta:

1) Iga wäeosi ehl selle wähem üksus ja sõjawäeline asutus kuulub sellesse walimise ringkonda, mille piirkonnas ta asub.

2) Iga wäeosi ehl asutuse ülema otsustada jääb; kohalisi tingimisi arwesse wõttes, küsimus, kas hääletamise läbiwiimiseks asutaba tseleiswad jaostonna komisjonid ja kui palju nimelt, ehl liituda selles otsustamiseks mõne suurema wäeosi ehl kodanlike walimise jaostonna külge, wilmasel juhtumisel arwesse wõttes Njutawa Rogu juhatusi ringkirja nr. 17. määrusi.

3) Punkti 1. ja tehtud lorrallidusest p. 2 lohta tuleb teatada Ringkonna walimise jaostonna komisjonile, milles wäeosi kaasa saab hääletama ja Riigikogu walimise Sealomisjonile, Tallinn, Loompea loss.

4) Kandidaatide nimetirjade, walimise kaartide ja igasuguste juhtnõuade õigel ajal kätte saamise eest Ringkonna komisjonist, milles wäeosi kaasa saab hääletama, tuleb wäeosil ise hoolt kanda ja selleks wastawate asutustega kindel sibe luua.

Kindralstaabi Kindral-Major Larka.

Sõjainistri eest.



10 E

**Sõjainistri**  
**Päewakäsk.**

**Nr. 1015.**

Tallinnas, 6. oktoobril 1920. a.

*Tein*

Senna roodu merewäe leitnant insener Johannes Teimann kes teoreetilised aviaatsiooni õpeained Petrograbi Politehnikumi juures olnud kursustel on läbi läinud ja pärast praktilised merelenduri eksamid ära annud, kinnitakse merewäe lenduri kuitse.

Märkus: Inseneriwäe Inspeltori wähetiri nr. 581, 27. 9. 20 a.

*RM 20 93*

Kindralstaabi Kindral-Major Larla.  
Sõjainistri eest.

B 10

MB

# Sõjainiistri Käewakäsi. Nr. 1016.

Tallinnas, 7. oktoobril, 1920. a.

Minu isiklik adjutant alam leitnant August Schönberg komandeeritakse ajutiselt Peaministri kabinetti, ilma palgata Sõjainiistri kabinetist, toidu ja muu varustuse peale jättes, 2-st oktoobrist j. a. arvates.

**M ä r k u s :** Wabariigi Walitsuse asjade walitseja waheliri nr. 6640, 2. 10. 20 a.

Sõjainiister:  
Kindral-Major Lõnison.

# Sõjainistri

# Päewakäst.

Nr. 1017.

Tallinnas, 8. oktoobril 1920. a.

Wabaduse Risti Rõukogust lahkunud liigete asemele nimetan järgmised uued liikmed:

Nr. nr.	Kutsead, ees- ja perekonnanimi, wärosa ja kelle poolt määratud.	Kelle asemele.	Mis ajast arwates	Muudatuse põhjus.
1	Rapten Boris Sepling 3-si jalawäe polgust, 3. diviisi poolt	Leitnant Tammi'st	4. oktoobrist f. a.	Leitnant Tammi'st lahkunine.
2	Wanem leitnant Edmund Süppler Läänemere laemast. diviisjon, Merejõudude juhataja poolt	" Stern'i	1. oktoobrist f. a.	Leitn. Stern'i lahkunine Rõukogust liisu läbi.
3	Roor. al. ohwitser Aleksander Tomberg, 8-si jalawäe polgust, 3-da diviisi poolt.	Weltw. Abdelberg'i	"	Weltw. Abdelberg'i lahkunine liisu läbi.
4	Reamees Robert Treier 4. jalawäe polgust, 1. diviisi poolt	Kapral Ambos't	28. sept. f. a.	Kapral Ambos't omawoliline lahkunine Rõukogust

Märkus: Wabaduse Risti Rõukogu esimehe raport nr. 289, 2. 10. 20. a.

Kindrastaabi Kindral-Major Larfa.

Sõjainistri eest.

13 10

# Sõjamineistri Päewakäsk.

## Nr. 1018.

Tallinnas, 8. oktoobril 1920. a.

Almalban dissiplinaar roodu tüüri mõistetud wangide rühma päewase toidu normi.

Munete nimetus.	N o r m.		M ä r t u s e d.
	Ml.	Sol.	
1) Leiba . . . . .	—	48	Dhtusõbgi tarwis.  Sellest 1. ml. dhtus.
2) Sooma liha . . . . .	—	12	
Soola kala . . . . .	—	24	
3) Soola . . . . .	—	8	
4) Tangu . . . . .	—	10	
5) Kartulid . . . . .	2	48	
6) Voorberi lehta . . . . .	—	0,015	
7) Sibulaid . . . . .	—	1	
8) Seepi (tuus) . . . . .	—	72	

Eht wastawalt harilise normidele (S. W. W. Ü. Käst 28. 9. 19. nr. 84.) vähendatud normide järele aseaineid.

- Märkus:
- 1) Lõble saadetakse wõivad Sõjame Ringkonna Ülema lubaga sõduri toidu normi saada, wäljaarwatud suhtur ja tubakas.
  - 2) Dissiplinaar roodu teised rühmad saavad harilikku sõduri normi, wäljaarwatud suhtur ja tubakas.

Kindralstaabi Kindral-Major Larla.  
Sõjamineistri eest.

Sõjaministri  
**Päevakiri.**  
 Nr. 1019.

Tallinnas, 9. oktoobril 1920. a.

Annan Sõja Ringkonna Kohtu alla Kõpla walla kodanikud Rosalie Gustawi t. Kapsepp'a ja Helene Gustawi t. Kapsepp'a ja Tartu linna kodaniku Rudolf Meikandi p. Tenno, neid süüdistates N. S. §§ 13 p. 2 ja 1453 p. 4 ja S. N. S. § 279 põhjal.

Kindralstaabi Kindral-Major **Larka.**  
 Sõjaministri eest.

13 10

*MBS*

# Sõjainistri **Päewakäsk.**

## **Nr. 1020.**

Tallinnas, 9. oktoobril 1920. a.

Ummat Sõjawäe Ringkonna kohtu alla Minna Andrese t. Laur'i, Meeri wallast Tartu maal, Nikolai Jaani p. M u m m'i Kuigatsi wallast, Tartu maal, sõdur Karl Andrese p. Lauri Uue-Suislepi wallast, Wiljandi maal, kirites eest mis ettenähtud N. S. § 13 ja S. N. S. § 279.

**-Kindralstaabi Kindral-Major Larfa.**  
Sõjainistri eest.

13 10 9

*M*

# Sõjainistri Päewakäst.

Nõ 1021.

Tallinnas, 9. oktoobril 1920. a.

Annab Sõja Kingkonna Kohtu Lätte 6. jalawäe polgu majanduse Ülema al. kapten Ernst Gustawi p. Wilmanfen'i 6. jalawäe polgu majanduse Ülema abi sõjawäe ametniku Heinrich Fritsu p. Grafi, 6. jalawäe polgu laekahoidja sõjawäe ametniku Pärte Willemi p. Kirschfeld'i ja weltweebel Jaan Juhani p. Karbuš'e süüdistuse asja keda Sõja Nuhtl. Sead. art. 232, 234 ja 261 põhjal süüdistatakse.

Kindralstaabi Kindral-Major **Larka.**  
Sõjainistri eest.

**Sõjainistri**  
**P ä e w a k ä s u d.**

**Nr. 1022.**

Tallinnas, 9. oktoobril 1920. a.

Lennu roodu lennukõpilane, reames Harald Stunbe, kes sellekohase sõjaväe lennuri eksami rahulolewalt annud kinnitan sõjaväe lennuri kutset 26-ist juulist f. a. arwates.

M ä r k u s: Inseneriwäe Inspektori raport 5. oktoobrist f. a. nr. 628.

**Nr. 1023.**

Tallinnas, 9. oktoobril 1920. a.

Lennu roodu lennukõpilane, wanem alamshwifser Richard Teimann'i kes sellekohase sõjaväe lennuri eksami rahulolewalt annud, kinnitan sõjaväe lennuri kutset 26-ist juulist f. a. arwates.

M ä r k u s: Inseneriwäe Inspektori raport 5. oktoobrist f. a. nr. 630.

Kindralstaabi Kindral-Major Larka.  
Sõjainistri eest.



Siseminister  
"17" 10

# Sõjainistri Päewakäsk.

Nr. 1024.

Tallinnas, 9. oktoobril 1920. a.

Uwalkan teadmiseks ja täitmiseks „Riigi Teatajas“ nr. 155/156 20 a. awaldatud Ujutise Walitsuse korra § 12-a põhjal Wabariigi Walitsuse poolt 6. sept. 1920 a. vastuwõetud seaduse kaupade, toiduainete ja loomade wäljawen kohta 10-werstalisel mannermaa piiridäärsele maarippa ja üle riigipiiri.

§ 1. Rõõfjugu kaupade, toiduainete, loomade ja suguloomade wäljawedu üle riigipiiri ja 10-werstalisel mannermaa piiridäärsele maarippa on ilma jellekohase loata keelatud.

Märkus: 1. Kaubandus-, tööstus- ja tootlusminisfritele tehakse ülesandeks ühes selle seaduse wäljakuulutamisega omawahelisel kokkuleppel awaldada, misfugused wallab 10-werstalisel maarippa kuuluwad. Neil on õigus omawahelisel kokkuleppel tarwibuse korral jeda määrust üffitute maakohtade peale laiendada eht üffituid maa-kohti selle alt wabastada.

Märkus: 2. Kaubandus-, tööstus- ja tootlusminisfrite omawahelisel kokkuleppel määratakse kindlaks, mis tuleb kaubaks ja mis toiduaineks arwata.

§ 2. § 1. nimetatud asjade wäljawedu üle riigipiiri sünnib wäliskaubandus-õnuloaga.

§ 3. Kaupade wedu 10-werstalisel maarippa võib sünnida kaubandus-tööstus-minisftri, toiduainete ja loomade wedu tootlusminisftri eht nimetatud minisfrite poolt selleks wolitatud asutuste loaga.

§ 4. § 1. nimetatud asjade ühest kohast teise wedamine 10-werstalisel mannermaa piiridäärsele maaribas võib sünnida: maakonna piirides selle wallawalitsuse, ja ühest maakonnast teise — selle maakonna walitsuse loaga, kust asjad wälja tahetatakse wita.

§ 5. § 1. tähendatud maarippa kui ka riigipiiridest wäljafõitjad wõiwad toiduaineid ja teisi asju ilma loata ühes wõtta kaubandus-, tööstus- ja tootlusminisfrite poolt wäljaantawate jellekohaste määrustega kindlaks tehtud arwul.

§ 6. §§ 3. ja 4. wastu effijaid karistatakse rahatrahwiga kuni 10.000 mar-  
gani eht arestiga eht wõlema karistusega koos. Peale selle wõetakse asjad ära.

§ 7. Ilma § 2. ettenähtud asutuse loata riigipiiridest wäljaweetawad kaubad, toiduained ja loomad loetakse salakaubaks.

§ 8. Salakauba wäljawedamises süüdlasi (Tolliseadus § 1045 ja 1046) karistatakse peale salakauba ärawõtmise weel rahatrahwiga: tollimaltsu alla läiwate kaupade eest tollimaltsu 10 kordses suuruses ja wäljawedamisel keelatud kauba eest — kauba wäärtuse 3 kordses suuruses ning peale selle kinnipidamisega türmis.

Süüd pehmendawatel põhjustel võib kohus ainult rahatrahwi määrata.

§ 9. Teist korda salakauba väljavedamises süüblast karistatakse peale salakauba ärawõtmise veel rahatrahwiga eelmises paragrahwis (§ 8) tähendatud rahatrahwi kahelkordse suuruses ja peale selle kinnipidamisega parandusmajas mitte üle kolme aasta.

§ 10. Süüblast salakauba väljavedamises ehl niisuguse kauba hoidmises wõi wastuwõtmises, mille kohta tal kindlasti teada oli, et see wabariigi piiridest salajaselt väljaveoks on määratud, kui niisugust tegewust kuritegewusega harjumuse pärast ehl äriasjana toimetati, karistatakse peale salakauba ärawõtmise rahatrahwiga § 8. tähendatud trahwi kahelkordse suuruses ja peale selle kinnipidamisega parandusmajas.

§ 11. Salakauba väljaveos süüblane langeb § 10. nimetatud karistuse alla ka sel korral, kui ta: 1) weoloomadega ehl hobustega kaupa wälja wedas wõi kasset selleks tegi, tolliasutustest kõrwale hoides ehl 2) salakaupa iheärants selleks siseseaatud ruumides warjas ehl ühte kaupa teise kauba jaoks wäljaantud tolli ehl muude dokumentide põhjal wälja wedas.

§ 12. Süüblast selles, et ta: 1) salakaupa wälja wedas mitme isikuga koos, kes kauba väljavedamist ühiselt toimetasid, tolliasutustest kõrwale hoides; 2) salakauba väljavedamisel lastekristoga warustatud oli, — karistatakse peale salakauba ärawõtmise rahatrahwiga § 8 tähendatud trahwi kahelkordse suuruses ja peale selle kinnipidamisega parandusmajas.

§ 13. Wabariigi piiridest salakauba väljavedamisel koondunud salgast oswõtmise eest karistatakse peale salakauba ärawõtmise ja § 8. tähendatud rahatrahwi kolmekordse suuruses, kinnipidamisega parandusmajas mitte alla kolme aasta. Selle sama karistuse alla langewad ka need isikud, kes teadwalt niisugusest salkkonnast oswõtjale peawarju andsid ehl abinõusid niisuguseks kuritahilikuks tegewuseks muretseksid.

§ 14. Süüblast salakauba väljavedamises ehl selle katses, kui ta Eesti Wabariigi piirides wiibiwa salakauba omaniku kindlaks teeb, karistatakse rahatrahwiga mitte üle 10.000 marga, kuid igatahes mitte suurema summaga, kui pool sellest, mis salakauba wedamise eest kauba omaniku ehl iga ülsitu omaniku peale langeb, kui neid mitu on.

§ 15. Süüblast kauba hoiulewõtmises, kui selle juures hoibjale kindlasti teada oli, et kaup riigipiiridest väljavedamisel määratud, kui tema Eesti wabariigi piirides wiibiwa salakauba omaniku kindlaks teeb, karistatakse rahatrahwiga kauba wäärtuse kolmekordse suuruses, kuid igatahes mitte suurema summaga sellest, mis nell kordabel omanikule määratakse ehl igale ülsikule omanikule, kui neid mitu on.

§ 16. § 7. järele kinnipeetud kraam jääb tolliwaltisuse hoivale, kuna § 6. järele kinnipeetud asjad kohaliku maalonnowaltisuse hoivale antakse, kuni süüteo asja otsustamiseni kohtu poolt.

Kuu aja jooksul, kohtuotsuse seadusõusse astumise pdewast arwates, müüakse kraam rekwiisitsiooni hindadega sõjawäe warustuswaltisusele ehl kohaliku maalonnowaltisuse tollisoojatonnale ära, kui aga neile asju tarwis ei lähe, siis müüakse nad ära enampankumisel.

Märkus: Kuttu rikkimewad kaubad müüä maalonnowaltisusele ehl tolliwaltisus kohe ära, kohtu otsust ära ootamata.

§ 17. § 6. põhjal konfiskeeritud asjade müügist saadud raha jaotakse järgmiselt: kinniwõtjale 50%, selle ametkonna (wehomiiswo) teenijatele, kus salakauba kinniwõtja teenistuses — 25% ja riigile 25%. Ametkonna teenijatele minew % jaotakse kõigi teenijate wahel, salakauba kinniwõtja wäljaarwatus ühetasajelt ära.

§ 18. Kui salakaup § 7. põhjal ühes wedajaga on tabatud, siis jaotatakse konfiskeeritud asjade ja weabinõude müügist saadud raha ja tollitrahwi järgmiselt:

hinnivõtjale 70%, selle ametlonna teenijatele, kus salalauba hinnivõtja teenistuses on — 15% ja riigile 15%. On aga salalaup webajata tabatud, siis jaotatakse konfiskeeritud kraami müügist saadud raha § 17. ettenähtud korras.

**Märkus:** Kui kraami hinnivõtjaid mitu oli, siis jaotatakse tasuks antud summa nende vahel ühetasajalt.

§ 19. Graafik ehit ametnik, kes loata kraami webamise üles andis, saab 1/2 hinnivõtjatele minewast jaost, kui selle ülesandmise tagajärjeks oli kraami tabamine.

§ 20. §§ 17. ja 18. järele riigile minew % maksetakse maakonnavalitfufe ehit tollivalitfufe poolt rahaministfeeriumi arwele, muu raha aga wastawatele ametkondadele.

**Märkus:** Raha jaotamist ei wõi ette wõtta enne lohtuotfufe seadusjõuusse astumist.

§ 21. Karistuste määramisel käesolewa seaduse põhjal tuleb katta Wene uue kriminaalseaduse üleslõhise jao eestkirjade järele.

§ 22. Tolliseaduse §§ 1065, 1067, 1068, 1069, 1070, 1071, 1076 ja 1077 laotawad oma maksuuse wäljaweetawa salalauba lohta, jääwad aga maksma kofseweetawa salalauba lohta.

Peale selle laotawad käesolewa seaduse wäljakuulutamisega täielikult oma maksuuse.

1) Tolliseaduse §§ 1164 ja 1167.

2) Rahaministfeeriumi määrus 12. now. 1919. a. tasujaotamise korra lohta salalauba hinnivõtmise eest tolli ja rannawalwe ametnikkudele ja teenijatele („R. T.“ nr. 91/92, 1919. a.).

3) Wabariigi walitfufe määruse 30. deisj. 1919. a. wilja ja teiste toibuainete weo lohta („R. T.“ nr. 1, 1920. a.).

4) Wabariigi walitfufe määrus kaupade weo lohta 16. deisj. 1919. a. 20-werkstallises piirikärjes maaribas („R. T.“ nr. 2/3, 1920. a.).

5) Toitlusministfeeriumi lorrabus 23. weebruariist 1920. a. ainete salalaubats tunnistamise komisjonide lohta („R. T.“ nr. 33/34, 1920. a.).

6) Wabariigi walitfufe poolt 19. märtsist 1920. a. wälja antud piirituse wäljameo korra lohta käiwate ajutiste määruste § 5 („R. T.“ nr. 43/44, 1920. a.).

7) Wabariigi walitfufe määrus 19. mailt 1920. a. kaupade weo lohta 20-werkstallises piirikärjes maaribas („R. T.“ nr. 79/80, 1920. a.).

8) Wabariigi walitfufe määrus 23. juulist 1920. a. wilja ja teiste toibuainete weo lohta.

Peaminister: J. Tõnisson.

Raub. tööstusministri eest: W. Pihtlat.

Toitlusminister: J. Kriisa.

Wabariigi walitfufe asjade walitseja: R. Terras.

Kindralstaabi Kindral-Major Sarka.

Edjaministri eest.

17 W  
Sõjaministri

*M*  
**Päevakäsk.**

Nr. 1027.

Tallinnas, 9. oktoobril 1920. a.

Wabariigi walitsuse poolt 18. juunil 1920. a. kinnitud sõjawäe juhtide, ametnikude ja teenijate palgamäärade p. 10 kindlaks määratud Sõjakooli roodullemate palka lõrgendan 1575 marga pealt — 1820 marga peale; p. 11 — eeskadroni ülema (Sõjakoolis) palka — 1470 marga pealt — 1820 marga peale ja p. 13 — Sõjakooli rühmaülema ja kursuste ohwitseride (Sõjakoolis) palka 1260 marga pealt — 1470 marga peale.

Päewakäsk astub jõusse 1-st oktoobrist j. a. alates.

Mus: Wabariigi Walitsuse otsus 14. septembril j. a. minu ettepaneku nr. 40021. — 14. 9. 20. a. peal.

Sõjaminister:  
Kindral-Major Tõnisson.

# Sõjamineistri Päewakâsk.

Nr. 1029.

Tallinnas, 13. oktoobril 1920. a.

Awaldan siinjuures Asutawa Kogu poolt wastuwõtetud seaduse, piirituse ja wiinamüügi üle, awaldatud „Riigi Teatajas“ nr. 65/66 f. a. ja Rahwaministeeriumi määruse, samas asjus, awaldatud „Riigi Teatajas“ nr. 101/102 f. a. põhjal, juhtnõõrib piirituse ja wiinamüügi lubade saamise ja wäljaandmise korra üle sõjawäelastele.

1) Iga sõjawäe osa, asutuse ehk walitsuse ülem annab nimekirja piirituse ja wiinaostu lubade õigustatud saajate kohta lähemasse maakonna, linna ehk aleviwalitsusse, kus piirituse ja wiinaostu lubasid isiklikult tarwitamiseks wälja antakse. Lubade saamisel tuleb iga kaardi eest nõutaw summa wäljaandjale asutusele maksta. Raha selleks otstarbeks tuleb piirituse ja wiinamüügi lubade saajatelt sõjawäelastelt nõutada.

Märkus: Maksetaw summa iga kaardi eest ei tohi aga üle kümne marga olla. Õigustatud saajateks loetakse sõjawäelased 20 aasta wanadusega alates.

2) Lubasid tuleb nõuda iga kuu peale eraldi wälja, kus juures soowijatele neib korraga kuni aasta lõpuni wälja wõib nõuda.

3) Loab on makswab jelle aasta lõpuni, mis aasta peale nab wälja antud.

4) Wäljaandmine algab oktoobri kuuga f. a.

5) Rabuma läinud lubade asemele uusi wälja ei anta, kuid loa omanik on aralootamise korral kohustatud oma wäeosa ülemale sellest teatama, kes omatorda sellest wäljaandja asutusele teada annab.

6) Lubade ebaft müümine on keelatud.

7) Istitub, kes käesolewa aasta jooksul ühest wäeosast teise üle lähewad ehk sõjawäest lahkuwad, on kohustatud uues wäeosas ehk elukohas luba saamiseks endise wäeosa ülema käest wõetud tunnistuse ettepanema, et temale sealt luba wäljaantud ei ole.

8) Lubade kättejaamisel täidetakse kaart nõutawate teadetega ja antakse sõjawäelastele wälja.

9) Piirituse aratoomise ja wäljaandmise korra määrab iga sõjawäe osa, asutuse ehk walitsuse ülem oma arandajamise järele, makswate korraldustega kohtukõlas piirituse ja wiinamüügi üle kobanikutele.

10) Sent on awatud wiinamüügi nimeliste lubade järele järgmistes linnades: Tallinnas 7 kohta, Narwas 2, Pärnus 2, Tartus 2, Wiljandis 1, Raikweres 1, Saapsalus 1, Baltistik 1, Walgas 1, alevites: Elwas 1, Sõgawal 1, Kofel 1, Pital 1, Jõhwis 1, Wõhmas 1, Abja-Baloujas 1, Tapal 1, Mustwees 1, Nõmamel 1, Tüiril 1, Põltjamaal 1, Keilas 1, waldades: Auigatil 1, Orasjõel 1, Kehtnal 1. Lähemal ajal saawad awatud wiinamüügi kohad Põltskõis, Wõrus ja Tõrwa alevis.

Märkus: Tallinnas ja Tartus wõib piiritust otse kohalistest riigi piirituse ladudest wäljanduda, kui selle nõudmine suuremal armul sünnib.

11) Sõjawäe osade, asutuste ja walitsuste ülemate otsustada jääb, kas piirituse ehk wiinamüümist temale alluwatele sõjawäelastele lubada wõi mitte.

Sõjamineister Rindral-Major Lõuisson.

17 20 0

M

# Sõjainiistri Päewakäst.

Nr. 1030.

Tallinnas, 13. oktoobril 1920. a.

Sõjaväe Üksikute ja ühikute erafilialele kinnitan järgmised nädala palganormid ilma varustusega, 2-st oktoobrist j. a. arvates.

- 1. järgu ühikutele 1200 marka nädalas.
- 2. " " 700 " "
- 3. " " 950 " "

### Õpilastele:

- 1. poole aastal 240 " "
- 2. " " 350 " "
- 3. " " 400 " "
- 4. " " 450 " "
- 5. " " 550 " "
- 6. " " 650 " "
- 7. " " 800 " "
- 8. " " 950 " "

Sõjainiister:  
Kindral-Major Tõnisson.

# Waa parandus.

Sõjaminiistri päewakäsus 13-~~1~~ oktoobriks j. a. nr. 1031. on trükkimiseks: „...“ . põhi  
palgaga 1863 mrl. kuus:“, peab aga olema „põhi palgaga 1865 marta-kuus.“

Sõjawägede Staabi

Kantsleeri Sekretäri l. t. Birthan.

JAR...  
K...  
S...  
17 10

# Sõjainistri Päewakäsk.

## Nr. 1031.

Tallinnas, 13. oktoobril 1920. a.

20-mal juunil j. a. kinnitatud Korraldusvalitsuse koosseisus nr. 603 rea osakonnas ettenähtud kats asjaajaja lohta põhipalgaga 1190 mt. kuus muudan ümber ühe wanema asjaajaja lohats, põhipalgaga 1363 mrt. kuus 1-st oktoobrist j. a. arwates.

Siendus: Korraldusvalitsuse rea osakonna ülema raport nr. 5444, 12. oktoobril j. a.

Kindralstaabi Kindral-Major Sarka.  
Sõjainistri eest.



17 20 0

M-

# Sõjainistri Päewakäsk.

Nr. 1034.

Tallinnas, 14. oktoobril 1920. a.

Annab S. Rp. S. art. 1347 korras Sõja Ringkonna Kõhju harutusele Koofti  
auriku „Etelistuuna III“ üürmani Andres Peetri p. Eweren'i, leba Sõjakoode  
Alemjuhataja sundusliku määruse nr. 24. põhjal.

Kindralstaabi Kindral-Major **Varla.**  
Sõjainistri eest.

Sõjaministri 2 X  
**Päewakäsk.**

Nr. 1035.

Tallinnas, 15. oktoobril 1920. a.

Lubati määrata Sõjakooli 1-st oktoobrist j. a. arwates alalisteks lektoriteks:

- 1) End. kindral-leitnant, professor Baiow'i,
- 2) " " " " Wannowsti't,
- 3) End. kindral-majori " Drake't,
- 4) Kaubanduskooli õpetajat Pinkowäli't,

sporbi alal:

- 1) End. polkownikut . . . . . Lehebem'i,
- 2) End. kapteni . . . . . Vether't.

Kindralstaabi Kindral-Major Larfa.  
Sõjaministri eest.



*MS*

**Sõjaministri  
Päewakâsk.**

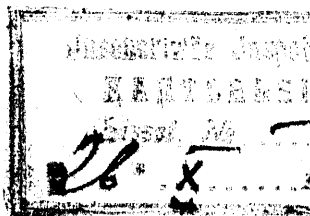

**Nr. 1037-a.**

Tallinnas, 18. oktoobril 1920. a.

Uualdan teadmiseks „Riigi Teatajas“ nr. 169/170, 20 a. avaldatud Siseministri määruse karantiinide maksu kohta:

Rõik isikud, kes wabariigi karantiinidest läbi käiwad, on lohustatud ülespidamise tuludeks maksta 40 marka iga karantiinis wiibimise päewa eest, arwates 6. oktoobrist j. a.

Märkus: Rõik Eesti wabariigi kodanikud-sõjawangid on karantiini maksust wabastatud.

5. oktoobril 1920 a.

Siseminister: **G i u b u n d.**

Rindralstaabi Polkownik **L ö r w a n d.**  
Sõjaministri eest.

MS

26

# Sõjainistri Päewakäskud.

Nr. 1038.

Tallinnas, 19. oktoobril 1920. a.

Minule etteantud 5-da Piiriküti bataljoni liikideerimise komisjoni lõpu aktidest selgub, et tähendatud bataljoni liikideerimine on puudulikult ja rutuliselt läbi viidud, mille tõttu liikideerimise aktide järele bataljoni majapidamises suured puudujäägid kui ka ülejäägid on.

Räjen 2-se diviisi ülemat 5-da Piiriküti bataljoni liikideerimise rewideerimiseks uus komisjon määrata, sellest komisjonist osa võtma kutsub tähendatud bataljoni ülemat kapten Rohal'i, bataljoni Majanduse ülemat alam-kapten Smironin'i ja asjaajajat nendele, kui nad on sõjaväe teenistusest vabastatud, komisjoni tööst osa võtmise aja eest diviisi ülema poolt, määratud sõjaväe osast, palka makstes endise palga järele ja nende sõidu kulud tasuda.

Tarwisminewad raamatud ja aktid Riigikontrolli sõjaväe osakonnast ja Sõjavägede Staabi arhiivist välja nõuda.

Liikideerimist toimetada minu päewakäskudes nr. nr. 129, 134, 254 ja 435 — ettenähtud juhtmõõride põhjal.

2-se diviisi ülemal walwata selle üle, et liikideerimise tööd võimalikult ruttu ja täiesti korralikult lõpule viidud saaks.

Liikideerimise tööde juures tarwisminewad kirjutajad, kirjutusmasin, paber ja teised kantselei abinõud komisjoni esimehel nõutava ligemast wäeosast diviisi ülema juhatuse järele.

Diendus: 2-se diviisi ülema raport nr. 894.

---

Nr. 1039.

Tallinnas, 19. oktoobril 1920. a.

Kanan Sõja Ringkonna Kohtu kätte arutada Tartu maakonna Rõngu walla liige Mihkel Wolbemar Lõnise p. Jaanson'i süüdistuse asja, leda süüdistatse rõõwimises R. S. art. 1629, 1632 ja S. R. S. art. 279. põhjal.

---

## Nr. 1040.

Tallinnas, 19. oktoobril 1920. a.

Annab Sõja Ringkonna Kohtu kätte harutada Põltsi linna elaniku Iwan Iwan p. Orlov'i ja Põltsi walla liikme Iwan Mihailow'i süüdistuse asja teha N. S. art. 1647, 1654, 1641, 1627 ja S. N. S. art. 279. põhjal süüdistatse.

## Nr. 1041.

Tallinnas, 19. oktoobril 1920. a.

Annab Sõja Ringkonna Kohtu alla Põltsi maakonna Slobodka walla liikmed: Mihail Grigori p. Winogradow'i ja Mehesi Grigori p. Winogradow'i neid süüdistades N. S. § 13 ja 1453. p. 4 ja S. N. S. § 279. põhjal.

## Nr. 1042.

Tallinnas, 19. oktoobril 1920. a.

Rästa Sõjavägede Ülemjuhataja päewakäsku nr. 971, 22-st jaanuarist j. a. sõdurite jurnalehade Sõjamineisteriumi kaudu nende todupääl saatmise kohta määratakse lugebada.

## Nr. 1043.

Tallinnas, 19. oktoobril 1920. a.

Õeskujulika ülespidamise ja liidurohkest teenistuse eest wabastan 3. diviisi Intendantuuri r/m. Karl Jaani p. Mägi, kellele minu päewakäsfuga nr. 737 3. diviisi tagawara bataljoni Sõjaväelja kohtu poolt määratud karistus 5 aastaseks sunnitööks ümber oli muudetud, täielikult karistusest ja sellega ühenduses olevatest tagajärgedest.

M l u s: 3. diviisi Ülema raport 25. 9. 20. nr. 1321.

## Nr. 1044.

Tallinnas, 19. oktoobril 1920. a.

Sõjaväe teenistusest wabastatud autohtu liikme polkownik Rint'i asemel lugebada autohtu tegewaks liikmeks ja kui wanemat liiget, autohtu esimeheks tagawara liiget Rindral-Major Põder'it 1-st oktoobrist j. a. arwates.

Rindralstaabi Rindral-Major Parla.  
Sõjamineistri eest.

26 X 1

10

# Sõjainiistri Päewakäst.

Nr. 1045.

Tallinnas, 19. oktoobril 1920. a.

Sõjavägede Ülemjuhataja päewakäst 4. märtsist j. a. nr. 1037. ettenähtud ettepanekud abirühade määramiseks ohwiseridele, aasnikadele ja arstidele sõjalise tegevuse juures kaotisi läinud isiklike waranduste eest lähen ära lõpetada 1-st oktoobrist j. a.

Sõjainiister :  
Kindral-Major Lõuisjon.

# Sõjainistri P ä e w a k ä s u d.

Mr. 1048.

Tallinnas, 19. oktoobril 1920. a.

Sõjawäge Ülemjuhataja poolt 13. weebruaril kinnitatud ja Sõjawäe Warustuse Ülema käsus 29. weebruaril f. a. nr. 14 avaldatud Sõjakooli toibunormide muutmiseks avaldan püewase tugewama toidu normi:

Nr. nr.	A i n e t e n i m e t u s.	N o r m.		M ä r k u s e d.
		Ml.	Sol.	
1	Leiba . . . . . wõimaluse korral sellest $\frac{1}{2}$ naela saja	1	48	
2	Tangu — pudru tarwis . . . . .	—	24	
3	Dooma liha . . . . .	1	—	
4	Soola . . . . .	—	8	
5	Nisu jahu — suppi tarwis . . . . .	—	10	
6	Kartulid . . . . .	3	—	
7	Pippart ehl witrifi . . . . .	—	$\frac{1}{6}$	
8	Doorberi lehta . . . . .	—	0,015	
9	Sibulad wärsked ja foolatud ehl kuivatud . . . . .	—	2 $\frac{1}{2}$	
10	Wõid . . . . .	—	20	
11	Tsheeb . . . . . ehl lohwai . . . . .	—	$\frac{2}{4}$ 4	
12	Suhturt . . . . .	—	10	
13	Seepi ühe kuu peale . . . . .	1	—	
	Peale selle tubade koristamiseks ja lüõgi tarwis seepi kuus:			
	1) Sõjakoole . . . . .	10	—	
	2) Tehnika koolile . . . . .	5	—	
	3) Merewäe kadetide koolile . . . . .	3	—	

Käesolewad normid on makswad 1-st oktoobrist f. a. alates:

1) Sõja 2) Tehnika ja 3) Merewäe kadetide koolide kadetide ja nende koolide administratsiooni (ohwitf. ja ametnikud) kohta.

M ä r k u s : 1) Ülgainete puudusel tarwitada proportsionaalselt Sw. War. wal. ül. käsus nr. 84 — 1919 a. ja Sõjainistri pwl. nr. nr. 879, 946.a. 978 ettenähtud asaineid.

2) Kõik teised üllemal nimetatud koolides teeniwad sõjawäelased saawad harilikku toidu normi, Sw. Warustus Walitfusse käsus nr. 84 — 1919 a. ja Sõjainistri pwl. nr. nr. 879, 946.a. ja 978 põhjal.





## Mr. 1050.

Tallinnas, 19. oktoobril 1920. a.

Õjawaigebe Ülemjuhataja päewaläsu 2-ft weebuarist f. a. nr. 1148 muutmiseks lugeda 1-ft septembrist f. a. alates õjawangibe toibunormi hinnaks 18 marka päewas inimese peale.

---

## Mr. 1051.

Tallinnas, 19. oktoobril 1920. a.

Minu päewaläsu nr. 879 ja Warustuse Walitsuse ühema läsu nr. 84—1919 a. täienduseks juurendan, 1-ft nowembrist f. a. alates, harilikku toidu normi järgmiselt:

Soola kala — 12 solotniku — eht aseasona looma, sea, wafika, lamba liha 12. solotniku, konserveeritud liha, scapelli, suitsetatud liha, suitsetatud worsti, tee ja wete worsti 9 solotniku, wärsket kala 24 solotniku, kuwatud kala (mitte tindib) 6 solotniku, kuwatud tindi kala, suitsu räimi ja piima juustu 12 solotniku.

---

## Mr. 1052.

Tallinnas, 19. oktoobril 1920. a.

Õjawaigebe Ülemjuhataja päewaläsu 29-ft weebuarist f. a. nr. 1147 muutmiseks lugeda 1-ft septembrist f. a. alates haigemajades rawitsemisel olevate haigete toibunormi hinnaks 40 marka päewas inimese peale.

Õjaminister:

Rindral-Major Lõwisson.

1920

26 X 1920

M

# Sõjainistri Päewakäsk.

Nr. 1053.

Tallinnas, 19. oktoobril 1920. a.

Süban 1-se diviisi ülema ajutisele abile, polkownik Konstantin Weiss'ile terwise parandamiseks kolmekuulise puhkuse, 20-st oktoobrist j. a. arvates.

Märkus: 1-se diviisi ülema k. t. raport nr. 19968, 6. 10. 20 a.

Sõjainister: Kindral-Major Tõnisson.

M

# Sõjainistri Päewakäsk.

Nõ 1054.

Tallinnas, 21. oktoobril 1920. a.

Puudulikult ja lohakalt toimetatud juurdluste pärast weniß sagedaste asjade otustamine sõjawäe ülemuste poolt pikale, kuna juurdlusest tihti kuriteo kohta selget pilti ei saa, mispärast asjad wäeosadesse täiendawa juurdluse toimetamiseks tagasi tulewad saata. Sarnane paberite edasi tagasi läimine ei too enesega ainult lausa mittefoowitawat kuriteo ja karistuse momentide laugenemist, waid võimaldab ka kuriteo jälgede kadumist. Selle wäärnähtuse kõrwaldamiseks käsen edaspidi juurdluse toimetamise juures käsitada alljärgnewaid juhtnöbre.

Baljuist juurdlusist näen, et juurdlusi toimetatakse ka isikute korraldusel, kellel selleks õigust ei ole. Bööran tähelepanemist selle peale, et juurdluse toimetamise korraldamist seaduse põhjal wõiwad teha ainult isikute wäeosade ülemad ehk nende õigustega isikud, wähemad ülemad aga ainult siis, kui nende hoolde usaldatud wäejagu on wäeosast lahus ja maafauguse wõi mõne muu asjaolu tõttu on sunnitud iseisewalt elama.

Juurdluse toimetamine peab antama isiku hoolde, kes ei allu süüalusele ega tahtlustatawale.

Juurdluse toimetaja peab enne oma tegewuse algamist wõimalikult tutwunema kuriteo kohta käiwate karistuse seaduse paragrahwidega ja täiele arusaamijele jõudma, tema poolt uuritawa süüte tähtsamate tundemärkide kohta. Peale selle tulewad arwamäärata isikud, keda peab ülekuulama; selle juures wõib abits olla käesolew kirja wahetus ja järelepärimised isikutelt, kes kuriteost kõige enne teada said.

Juurdluse alguses peab tähen datud olema, kes teda toimetab ja millal ning kelle poolt ja kuna antud korraldusel ja misõuguse kuriteo kohta läib juurdlus.

Iga isiku ülekuulamise aktis peab aratähendatud olema ülekuulamise aeg ja koht, ülekuulatawa nimi, isanimi ja perekonnanimi, kus wäeosas ülekuulamise ajal alal ehk kui erasit, siis tema aadress, wanadus, päritolek, amet, aukraad, wäeosa ja kas on kohtu poolt karistatud.

Õstets tulewad ülekuulata tunnistajad ja wõimalikult mitte alla 2 — 3, kelleks wõiwad olla mitte ainult kuriteo pealtnägijad ja lahjusaajad, waid ka isikud, kes teawad kuritegu awaliuts tegiwad ideasju, mis ei põhjene arwamiste ega kuulujuttude peal. Tunnistajatelt küsitakse muu seas, kas nad ei ole süüalusega suguluses wõi hõimluses ja kui on, siis misõuguses.

Süüaluselt wõi tahtlustatawalt tuleb muu seas küsida, kas ta tunnistab ennast käesolewas asjas süüblasjeks, mis wõib oma wabanduses ette tuua ja keda annab tunnistajaks üles.

Juurdlusse tuleb üles wõtta ainult asja kohta käiw tunnistus, see on: süüaluse süü ja süütluse kui ka kuriteo tundemärkide kohta käiwad seletused.

Tunnistused peawad üleskirjutatama wõimalikult ülekuulatawa sõnadega. Peale ülekuulamise lõpetamist tuleb üleskirjutatu anda ülekuulatule läbilugemiseks ja allakirjutamiseks. Kui ülekuulataw on kirjaoõlamata, wõi loobub allakirjutamast, teeb juurdluse toimetaja tunnistuse alla sellekohase märkuse.

Iga tunnistaja seletused peavad iseäraldi üleskirjutatama, vaatamata selle peale, et nad teise tunnistaja seletustega kokkulähevad. Tunnistajaid peab võimalikult takistama üksteisega kokkurääkimast, selleks tuleb kõiki ülekuulata üksikult, üksteisest lahus.

Kui mõni ülekuulatutest toob ette asjaolusid, mis kokku ei läi teiste ülekuulatu-  
tute tunnistustega, siis peab neid teisi ses punktis täiendavalt ülekuulatama.

Suhtumisel, kui kiriteo sündmuse olude järele armata võib, et asja edaspidise liikumise eht lohtu jaoks tarwis on, et alale jääks kirjeldus olude kohta, milles kiritega sündinud, võib juurdluse toimetaja ülewaadata toha ja asjad, mis mitme-  
suguste asjaolude tõttu, (nagu näit. juurise, rutulise muutmise eht kiriteo jälgede liire kaotamise pärast) ei või lohtus asjalisteks tõendusteks olla. Ülewaatamise kohta, mis sünnib tahe juurde kutsutud tunnistaja juuresolekul, kirjutatakse protokoll, millele tarwilikul korral juurdehatakse joonistus lohast ja asjust, või ka üleswõte. Asjus, milles süüüsimuse eht kiriteo üle otustamisel tarwis on asjalisi tõendusi alati hoida, astub juurdluse toimetaja selleks samme.

Juurdlusele peab juurdehatama: a) süüaluse teenistusleht või selle puudusel süüüsimusleht, b) wäljawõtte karistuse raamatust, c) kui kiriteo järelbuseks oli haigus, tehaline wigastus või surm, siis arsti arwamine, kes esimest abi andis, haiget arstis, eht surma konstateeris, d) kõik teated asjaliste tõenduste kohta ja e) süüaluse ja tunnistajate elukoht juurdluse lõpetamise ajal.

Juurdluse lõpus kirjutab ta toimepanija alla. Lõpetamata juurdlust ei tohi ülemusele edasi saata, kui ses wäeosas eht selle umbruses weel võimalik on juurdlust jattata.

Juurdlust toimetades peab alljärgnewates jägebamini etietulewates kiritegudes iseäranis selgitama järgmist:

Wargus: (W. K. S. par. par. 1644—1664 ja Rahul. K. S. par. par. 169—172) Selgitada warastatud asja wäärtus, kas oli asi kroonu omandus, kas wargus toimetati asja omandamise otstarbel või mitte, kas warguse juures ei olnud abiks asja omaniku teenijad eht keski muu, kas wargus sündis päewal või õhjel, kas warastatud asja kättesaamiseks ei olnud kõrwalbatud takistusi näit.: murtud ukse, aten eht lull, kas waras ei olnud sõjariistus, kas warastatud asi ei olnud usalbatud warga, kui tunnimise, wahi eht woorimehe j. n. e. hoolde.

Wäejoolikud. (S. S. R. XXII par. par. 128—137). Tarwis selgitada, kui kaua oli paos, kas ei elanud wõõra nime all ja wõõra või wõlkitud tunnis-  
tustega, kas ei muutnud paos olemise ajal oma wälilmust, kas pagemise otstarbeks oli sõjawäeteenistusest kõrwale hoidmine üleülbje eht tegewast wäest eemale hoidmine või ei olnud neid otstarbeid, kas kaotas kroonu asju ja misjugsuseid; wäejoolikute juurdluse juurde on alati tarwis juurde hstada warustuse leht.

Tahtline liikme wigastus ja haigeis tegemine. (S. S. R. XXII f. par. 126 ja 127) Tunnistajate abil selgitada, kas ei olnud süüalusel ju ennem tahtmist sõjawäeteenistusest peajeda, haawamise riist hoolikalt järele waadata ja selgitada katjuda, kas oli võimalik kogemata haawamine, kõik süüalusest leitud rohud arstil ülewaadata lasia ja arsti arwamine juurde hstada, haigeis tegemise korral süüaluse kohta haigeraamatust teha täieline wäljawõte.

Räsu täitmata jätmine. (S. S. R. XXII f. par. 104 ja 105) Kas oli süüalusele käst teada, kas käst oli antud ülema poolt wahenditult või mõne teise läbi, kas käst oli arusaadud kas ei tulnud ette unustamist eht tähspanematust või ka räsu täitmata jätmine oli tahtline, kui käst täitmata jäi gruppe poolt, siis kes olid algatajad, äsfitajad eht üleülbje peasüüblased.

Kroonu waranduse pillamine. (S. S. R. XXII f. par. par. 162—165) ning omandamine ja raiskamine (S. S. R. XII f. par. par. 232, 233 ja 234) Piinlikku wahet teha nende tahe süüüte wahel, pillamise juures

tarwis selgitada, kas pillatud kroonu asjad olid pillajale antud alalsete tarwitamisteks, nagu näit. riide varustus. Omandamise ja raiskamise puhul tuleb selgitada, kas need kroonu wõi era asjad olid sõjawäelastele usalbatud, kui ametnikule wõi eraisikule.

Rõõgi nende süütegude juures kindlaks teha pillatud, omandatud ja raisatud asjade hind ja kas asjade eest on kahjusaajale aramaksud ning kas enne süüteo illestulemist, wõi pärast.

Rõõwimine. (W. R. S. par. par. 1627—1636) Kas rõõwimine sündis awalikult, see on: asjaomaniku wõi teiste isikute juuresolekul ja nähes, kas rõõwiti olid sõjaristust, kas rõõwimisel tarwitati wägivalda wõi hirmutamist.

Rõõwmõrtsukatõk. (W. R. S. par. par. 1637—1643<sup>1</sup>) Kas sündis waranduse arawõtmine awaliku sõjaristust pealetungimise teel ehk kui ta selleta, siis kas ei tulnud selle juures ette tapmist, haawamist, peksmist ehk muud wägivalda wõi selle katset, ehk kui sõjaristust ei tarwitatud, siis kas ei olnud hirmutused wõi muud teod kahjusaaja ette hädasõtkitud.

Suurduft toimetades tuleb kindlipada juurdellisatud eestaju wormist.

Liisa: Suurdufe worm.

Rindralstaabt Rindral-Major Parla.  
Sõjamuistri eest.

# Juurdlus

toimetatud N polgu ülema ettekirjutusel 10. okt. 1920 a. nr. 1172, minu, sama polgu alamkaptän N poolt Tartus 12. okt. 1920 a. 1 kroonu teki warguse asjas.

Ülekuulatud isikud tunnistasid järguist:

12. okt. 1920 a. Tartus minu poolt ülekuulatud N polgu 2. roobu reamees August Jaan'i p. Tirmann, 2-ses roobus alal, 20 a. wana, Tartu maakonnast, N wallast, kohtu poolt tema ütéluse järele karistatud ei ole, tunnistas:

„5. okt. j. a. olin mina peale künat 2-se roobu ruumis päewnikuks . . .

Tunnistus etteloetud, ülekuulatu kirjaostlamata.

Alamkaptän N.

12. okt. 1920 a. Tartus minu poolt ülekuulatud N polgu 2-se roobu reamees Martin Kaarli p. Juhanson, 2-ses roobus alal, 21 a. wana, Järwa maalt, N wallast, tema ütéluse järele kohtu poolt karistamata, tunnistas:

„5. okt. j. a. künna ajal oli mu käes olew kroonu teki alles asemel, . . .

Martin Juhanson.

12. okt. 1920 a. Tartus minu poolt ülekuulatud N polgu 2-se roobu alam-ohwittser Lembit August'i p. Üffi, praegu sama polgu siise komandosse komandeeritud, 22 a. wana, Wõru maakonnast, N wallast, tema ütéluse järele kohtu poolt karistatud ei ole, tunnistas:

5. okt. j. a. olin ma 2-ses roobus korrapidajaks . . .

Lembit Üff.

12. okt. 1920 a. Tartus minu poolt ülekuulatud kahtlustataw N polgu 2-se roobu reamees August Jaani poeg Ots, 2-ses roobus alal, 20 a. wana. Wiljandi maakonnast, N wallast, tema ütéluse järele kohtu poolt karistatud ei ole tunnistas:

„5. okt. j. a. läskin ma peale teenistust umbes kell 7 õhtul weliweebli lubaga linna, et . . .

August Ots.

13. okt. 1920 a. Tartus minu poolt ülekuulatud Ella Albert'i tütar Talwit, Tartu linnast, elab tartus, N tänaw maja nr. 5, 35 a. wana, tema ütéluse järele kohtu poolt karistatud ei ole, tunnistas:

„5. okt. j. a. õhtul käis tõesti . . .

Ella Talwit.

13. okt. 1920. a. minu poolt täiendawalt ülekuulatud reamees August Jaani poeg Ots, tunnistas:

5. okt. j. a. linna minnes oli mul . . .

August Ots.

Juurdluse toimetaja alamkaptän N.

Sõjaminiisteeriumi Juriskonsult, Põllowil Markewitsch.

5 15

# Sõjainistri Päewakäst.

MRC A 295

Nr. 1054-a.

Tallinnas, 21. oktoobril 1920. a.

## § 1.

Et praegu sõjaväe ametkonna jaoks sisseostu, varustuse muretsemise ja valmistamise juures eraõrjaliste seaduste tarvitamiseks äärmiselt vajadust ei ole, käsen kõigil ametasutustel ses suhtes käsitada seadusi, mis leitudvad S. S. R. XVIII-as köites (1907 a. väljaanne) ja „Положение о казенных подрядахъ и поставкахъ“ W. S. R. X-as köites.

## § 2.

Kõrvalduse varustuse muretsemise asjaajamise korraldamise otstarbel ja iga Varustuse Walitsuse osakonna varustamise juures tekkivate küsimuste ühtlustamiseks käsen kõik varustamise asjaajamist koondada Tehnilises Komiteesse, mis on otsekoheises Varustuse Walitsuse ülema tehnilise abi alluvuses.

Enne varustuse muretsemise eelarwete ja kawade kinnitamist Varustuse Walitsuse ülema poolt sünnib nende läbiwaatamine Tehnilises Komitees wastawate (intendantuuri, tehnika, sõjariistade, ehituse ja korteri osakondade ja merejõudude intendantuuri) ülemate osawõttel.

Varustuse Walitsuse ülema tehnilisel abil peawad õigeks ajaks olema täipealsed teated kõigi kawatsetud tööde ja ehituste, igasuguse (intendantuuri, inseneri, suurüksikwäe j. n. e.) varustuse muretsemise ja kinnitatud eelarwete ja kawade järele tarwis olevate varustusasjade arwu kohta; tema kätte on samuti koondatud kõik teated juhtumisi tekkivate eelarwetes ja kawades mitte ettenähtud asjade nõudmiste kohta.

Mainitud andmete põhjal töötab Varustuse Walitsuse ülema tehniline abi wälja varustuse soetamise kawa, kogub teated kauba hindade kohta, tutvuneb varustuse soetamise wiisidega ja teeb peale nende andmete mitmekülgse arutamise Tehnilises Komitees wastawate osakondade ülemate osawõttel, lepinguid, annab tellimisi, ostab sisse ja esitab sellekohased tehingud Varustuse Walitsuse ülemale kinnitamiseks peale par. 4-as mainitud juhtumiste.

Kõik eellõrjalused wähepakkumiseks (S. S. R. XVIII t. 14-es ja teised paragrahwid), wähepakkumised, lepingute tegemine, tellimiste andmine j. n. e. sünnib Tehnilises Komitees Varustuse Walitsuse ülema tehnilise abi juhatusel, milleks Tehniline Komitee Varustuse Walitsuse ülema korraldusel sündsalt peab olema kogu seatud.

Kõige Tehnilise Komitee asjaajamise eest wastutab Varustuse Walitsuse ülema tehniline abi.



# Juurdlus

toimetatud N polgu ülema ettelisrjutusel 10. okt. 1920 a. nr. 1172, minu, sama polgu alamkapten N poolt Tartus 12. okt. 1920 a. 1 kroonu telli warguse asjas.

Ülekuulatud isikud tunnistasid järgmist:

12. okt. 1920 a. Tartus minu poolt ülekuulatud N polgu 2. roodu reamees August Jaan'i p. Eirmann, 25-ees roodus alal, 20 a. wana, Tartu maakonnast, N wallast, kohtu poolt tema ütelse järele karistatud ei ole, tunnistas:

„5. okt. f. a. olin mina peale lõunat 2-se roodu ruumis päewnikuks . . .

Tunnistus etteloetud, ülekuulatu kirjaostkamata.  
Alamkapten N.

12. okt. 1920 a. Tartus minu poolt ülekuulatud N polgu 2-se roodu reamees Martin Raarli p. Juhanson, 25-ees roodus alal, 21 a. wana, Särwa maalt, N wallast, tema ütelse järele kohtu poolt karistamata, tunnistas:

„5. okt. f. a. lõuna ajal oli mu käes olem kroonu tell alles asemel, . . .

Martin Juhanson.

12. okt. 1920 a. Tartus minu poolt ülekuulatud N polgu 2-se roodu alam-ohwitser Lembit August'i p. Üffi, praegu sama polgu fise komandosse komandeeritud, 22 a. wana, Wõru maakonnast, N wallast, tema ütelse järele kohtu poolt karistatud ei ole, tunnistas:

5. okt. f. a. olin ma 2-ees roodus korrapidajaks . . .

Lembit Üffi.

12. okt. 1920 a. Tartus minu poolt ülekuulatud kahilustataw N polgu 2-se roodu reamees August Jaani poeg Ots, 25-ees roodus alal, 20 a. wana. Wiljandi maakonnast, N wallast, tema ütelse järele kohtu poolt karistatud ei ole tunnistas:

„5. okt. f. a. läksin ma peale teenistust umbes kell 7 õhtul wettweebli lubaga linna, et . . .

August Ots.

13. okt. 1920 a. Tartus minu poolt ülekuulatud Ella Uberti't tütar Talwit, Tartu linnast, elab tartus, N tänaw maja nr. 5, 35 a. wana, tema ütelse järele kohtu poolt karistatud ei ole, tunnistas:

„5. okt. f. a. õhtul käis tõesiti . . .

Ella Talwit.

13. okt. 1920. a. minu poolt täiendawalt ülekuulatud reamees August Jaani poeg Ots, tunnistas:

5. okt. f. a. linna minnes oli mul . . .

August Ots.

Juurdluse toimetaja alamkapten N.

Sõjamineisteriumi Juriskonsult, Bollownik Markewitsch.

# Sõjainistri Päewakäst.

Nr. 1054-a.

Tallinnas, 21. oktoobril 1920. a.

§ 1.

Et praegu sõjaväe ametkonna jaoks sisseostu, varustuse muretsemise ja valmistamise juures eelkorralduste seaduste tarvitamiseks äärmiselt vajadust ei ole, käsen kõigil ametasutustel ses suhtes käsitada seadusi, mis leitudud S. S. R. XVIII-as kättes (1907 a. väljaanne) ja „Положение о казенных подрядях и поставках“ W. S. R. X-as kättes.

§ 2.

Kõik suguse varustuse muretsemise asjaajamise korraldamise otstarbel ja iga Varustuse Walitsuse osakonna varustamise juures tekkivate küsimuste ühtlustamiseks käsen kõik varustamise asjaajamist loondada Tehnilise Komiteesse, mis on otsekoheselt Varustuse Walitsuse ülema tehnilise abi alluuses.

Enne varustuse muretsemise eelarwete ja kawade kinnitamist Varustuse Walitsuse ülema poolt sünnib nende läbiwaatamine Tehnilises Komitees wastawate (intendantuuri, tehniku, sõjariistade, ehituse ja korteri osakondade ja merejõudude intendantuuri) ülemate osawõttel.

Varustuse Walitsuse ülema tehnilisel abil peawad digeks ajaks olema täpisepealsed teated kõigi kawetatud tööde ja ehituste, igasuguse (intendantuuri, inseneri, suurtükiläe j. n. e.) varustuse muretsemise ja kinnitatud eelarwete ja kawade järele tarwis olewate varustusasjade arwu kohta; tema kätte on samuti loondatud kõik teated juhtumisi tekkivate eelarwetes ja kawades mitte ettenähtud asjade nõudmiste kohta.

Mainitud andmete põhjal töötab Varustuse Walitsuse ülema tehniline abi välja varustuse soetamise kawa, kogub teated kauba hindade kohta, tutvuneb varustuse soetamise wiisidega ja teeb peale nende andmete mitmetülgse arutamise Tehnilises Komitees wastawate osakondade ülemate osawõttel, lepinguid, annab tellimisi, ostab sisse ja ehitab sellekohased tehingud Varustuse Walitsuse ülemale kinnitamiseks peale par. 4-as mainitud juhtumiste.

Kõik eelkorraldused vähempakkumiseks (S. S. R. XVIII l. 14-es ja teised paragrahwid), vähempakkumised, lepingute tegemine, tellimiste andmine j. n. e. sünnib Tehnilises Komitees Varustuse Walitsuse ülema tehnilise abi juhatusel, milleks Tehniline Komitee Varustuse Walitsuse ülema korraldusel sündsajalt peab olema loetu seadud.

Kõige Tehnilise Komitee asjaajamise eest wastutab Varustuse Walitsuse ülema tehniline abi.

### § 3

Sula raha eest ostmine ja tellimine ilma vähempakkumiseta on lubatud ainult erakorralisil juhtumisel, täielise wõimatuse puhul muul wiisil sõjawäe ametkonnale tarwis olewaid S. S. R. XVIII l. par. 132-es (1907 a. wäljanne) ettenähtud asju muretseada.

Sama seaduse par. 135 põhjal on ülemal nimetatuil juhtumisel osakondade ülematele lubatud ilma Tehnilise Komitee läbiwaatamiseks andmata sula raha eest osta ja tellimisi anda kuni 50.000 margani.

### § 4.

Lõpultkude warustuse muretsemise (исполнения), tööandmise ja tähtjailkude tellimiste lepingute tegemise õigus, kui need lepingud ei tehta kauemaks kui aastaks, on ilma ülemusele kiinitamiseks ettepanemata: Warustuse Walitsuse ülemal tehnilisel abil kuni 250.000 margani ja osakondade ülematel kuni 50.000 margani.

Lepingu tegijad istud wastutawad kroonuse tehtud kahju eest kroonu kasude kaitsmata jätmise puhul eht kui lepingust tekkivad nõudmised, mis lepingu summadest suuremad.

### § 5.

Õõil lohususte rikkumiste põhjal tekkinud eraiskute wõi ametasutuste nõudmised Warustuse Walitsuse wastu kui ka igasugused lohusustest tekkinud waielusjed Warustuse Walitsusega tulewad enne otsustamist ja täitmist anda Juriskonjuldile läbiwaatamiseks ja arwamise awaldamiseks.

### § 6.

Õõil Tehnilise Komitee poolt läbi arutatud lepingud peawad enne kiinitamist Sõjamineisteriumil Juriskonjuldi poolt läbiwaadatama.

Tehnilise Komitee istangud ja Komitee poolt toimetatud vähempakkumised peawad sündima sõjawäe kontrolli esitaja ja Sõjamineisteriumil Juriskonjuldi juuresolekul.

**Rindralstaabi Rindral-Major Parla.**  
Sõjamineistri eest.

# Sõjainistri P ä e w a k ä s k.

№ 1055.

Tallinnas, 22. oktoobril 1920. a.

Minu päewakäst 31. 7. 20 a. nr. 747 lugeda maksusetaks. 2 endist Wene Punase Risti haigemaja Waekillas warustada Warustuswalitsuse torralbusel üleülbisel alusel Põhja-Lääne armee summadest finni 1. oktoobri. 1. oktoobrist alates jääb selle haigemaja üllespidamine Rootsi Punase Risti Eesti esitaja hoolets, kellele Warustuswalitsuse ülemaal iga läinud kuu eest täielik üllespidamise arwe finni maksusetaks ettepanna.

Kindralstaabi Kindral-Major **Varla.**  
Sõjainistri eest.

# Sõjainistri Päewakäsu.

## Nr. 1056.

Tallinnas, 22. oktoobril, 1920. a.

Wabastan Lemmuroodu alamkapten Fischer'i minu päewakäsuaga nr. 996, 2. 10. 20 a., tema peale pandud karistusest.

M ä r k u s: Sõjawäe Prokurööri wahetiri nr. 8417, 14. 10. 20 a.

## Nr. 1057.

Tallinnas, 22. oktoobril 1920 a.

Uman Sõjawäe Ringkonna kohtu alla Järwa maakonna Nõmmeküla walla kodaniku Oskar Antoni p. Suuri toimepandud süüteo eest, mis on ettenähtud N. S. art 9. ja 1459 jagu 2.

## Nr. 1058.

Tallinnas, 22. oktoobril 1920 a.

Uman Sõja Ringkonna kohtu alla Enge walla kodanikud: Jaan Mard p. Bernhardt'i August Jüri p. Kruusmann'i ja Jüri Jüri p Kruusmann'i, neid süüdistades S. N. S. §§ 134, 279, N. S. §§ 13 310, 14 põhjal.

Kindralstaabi Kindral-Major **Larka.**  
Sõjainistri eest:

# Sõjainistri Päewakäsu.

Nr. 1059.

Tallinnas, 23. oktoobril 1920. a.

Dhwitseribe Rõgu pealoozalekul, 8-dal ja 9-dal oktoobril j. a. laiwab waltitud juhatuselt lahkunud liigede asemele:

1) Eesjeksuse:

Efimehels — polkownik Peeter Kann.

Efimehe abi — polkownik Johan Unt.

2) Juhatusse liigeteks:

Alampolkownik Werner Trossi.

" Jaan Poopuu ja

Wanem leitnant Aleksander Taltis.

Märkus: Minu päewakäsi nr. 587, 30. 6. 20. a. ja Dhwitseribe Rõgu efimehe raport nr. 136, 18. 10. 20. a.

Nr. 1060.

Tallinnas, 23. oktoobril 1920. a.

§ 1.

Kapten Johan Färwer ja alamkapten Karl Baumann wabastatse Sõja Ringkonna lohtu ajutiste liigete kohustest.

Märkus: Sõja Ringkonna lohtu eesistuja ettelanne nr. 6742, 16. 10. 20. a. ja minu päewakäsi nr. 685, 9. 7. 20. a.

§ 2.

Sõjawäe Ringkonna staabist alamkapten Johan Wittmann nimetatse Sõja Ringkonna lohtu ajutiseks liimeks.

Märkus: Sõja Ringkonna lohtu eesistuja ettelanne nr. 6742, 16. 10. 20. a.

Nr. 1061.

Tallinnas, 23. oktoobril 1920. a.

Räfen Sõjawäes teeninuid welfserid, sündinud 1897. a., referwi lasta minu päewakäsi 10. webruarist j. a. nr. 21. ettendatud korras, peale welfserite, kes wabatahtlikult soowiwad teenima jääda.

Wabastamise tähtpäewaks määrati 31. oktoobri 1920 a.

## Nr. 1062.

Tallinnas, 23. oktoobril 1920. a.

Kiiga komandeeritud Sõjavägede Staabi Ülemat Kindralstaabi polkovnik Lill'e lugeda tähendus komandeerimiselt tagasi jõudnuks 21. sel oktoobril s. a.

Märkus: Minu päevakästi 4-st oktoobrist s. a. nr. 1004 ja polkovnik Lill'e raport 21-st oktoobrist s. a. nr. 7935.

---

## Nr. 1063.

Tallinnas, 23. oktoobril 1920. a.

Räfen minu päevakäsku 15. juunist s. a. nr. 453-a maksusjetats lugeda ja külgehallamate haiguste puhul maksetava päevaraha maksmise selles päevakäskus nimelub isikutele lõpetada 1. novembrist s. a. arvates.

Siendus: Sõjaväe Termikhoiu Valitsuse Ülema raport 19. 10. 20. a. nr. 18786.

Kindralstaabi Kindral-Major Larka.  
Sõjaministri eest.

# Sõjainistri Päewakäsk.

Nr. 1066.

Tallinnas, 27. oktoobril 1920. a.

Olen Nõutawa Kogu otsuse põhjal 26-kt oktoobrist f. a. Eesti Vabariigi Sõjainisteeriumi uuele sõjainistrile professor Ants Piip'ile üleandnud.

Rindral-Major Lõnisson.

# Sõjainistri Päewakäsk.

Nr. 1067.

Tallinnas 27. oktoobril 1920. a.

Olen Nõutawa Kogu otsuse põhjal 26-kt oktoobrist f. a. Eesti Vabariigi Sõjainisteeriumi Rindral-Major Aleksander Lõnisson'ilt vastu võtnud.

Sõjainister Ants Piip.





# Sõjainiistri Päevakäsiud.

Mr. 1068.

Tallinnas, 28. oktoobril 1920. a.

§ 1.

Wabariigi Walitsuse poolt on 25-dal augustil f. a. end. Sõjawägebe Pea-  
kontolõbrile eraiisil Aleksander Kas'ile teenuste eest 1. liigi 2. järgu Wabaduse  
Risti annetud.

Märkus: W. W. Wabaduse Risti osakonna juhataja wahelti nr. 64, 31.  
8. 20 a.

§ 2.

Wabariigi Walitsuse poolt on 13-dal oktoobril f. a. allpool järgnewatele era-  
eraiisitutele sõjaliste teenuste eest 1. liigi 3. järgu Wabaduse Risti annetud:

Nr. nr.	Wäeosa ja amet.	Ees- ja perekonnanimi.
1	Soomusrongide biwotisi liikumise osakonna ülem	Julius Erubol.
2	Tuletornide osakonna juhataja laugesõidu kapten	Oskar Sulg.
3	Rauband. ja Lõõst. ministeer. Mereasjand. pea- walitsuse lootside ja tuletornide osakonna ülem, laugesõidu kapten	William Dampf.

Märkus: W. W. Wabaduse Risti osakonna juhataja wahelti nr. 80, 19.  
10. 20 a.

# Nr. 1069.

Tallinnas, 28. oktoobril 1920. a.

Allpool järgnevalele sõjaväele on Wabariigi Walitsuse poolt 8. oktoobril s. a. Wabaduse Risti 2. liigi 3. järgu auwärk annetatud:

Nr. nr.	Wäeosa, kust Wabaduse Ristile ettepanud.	Autasob.	Ges. ja perekonnanimi.
1	1. jalawäe polk	weltweebel	Oskar Laas.
2	"	kapral	Jaan Sipelgas.
3	"	n. al. ohw.	Richard Linno.
4	"	"	Jüri Lõns.
5	"	reamees	Aleksander Mets.
6	"	"	Afred Samka.
7	"	kapral	Anton Warner.
8	"	reamees	Johannes Patal
9	"	"	August Lill.
10	"	n. al. ohw.	Herman Rabina.
11	"	reamees	Jaan Mättas.
12	"	"	Priidik Nuumal.
13	"	kapral	August Tomassberg.
14	"	reamees	Wadis Haase.
15	"	"	Ernst Riinal.
16	"	"	Aleksander Pataščkow.
17	"	w. al. ohw.	August Kull.
18	"	"	Jacob Koppel.
19	7. jalawäe polk	reamees	Jüri Lõnison.
20	8. jalawäe polk	"	Jaan Sarw.
21	"	"	Gustaw Kollom.
22	"	"	Eduard Russal.
23	9. jalawäe polk	"	Mihkel Bauer.
24	"	n. al. ohw.	Anton Borgand.
25	"	"	Karl Laatsarus.
26	"	"	Jaan Klein.
27	"	weltweebel	Mihkel Koff.
28	"	kapral	Johannes Eskusson.
29	"	n. al. ohw.	Modest Rõppar.
30	"	w. al. ohw.	Wartin Tampuu.
31	"	"	August Tiit.
32	"	n. al. ohw.	Aleksander Luit.
33	"	reamees	Richard Rirschbaum.
34	"	w. al. ohw.	Juhan Lipmann.
35	"	kapral	Mart Dinäs.
36	"	w. al. ohw.	Rudolf Hausmann.
37	Ruperjanowi paritsaanide polk	kapral	Rudolf Koluta.
38	"	"	Karl Schult.
39	"	weltweebel	August Ratt.
40	"	w. al. ohw.	Aleksander Luustik.
41	"	n. al. ohw.	Johannes Rait.

Nr. nr.	Wäeosa, kust Wababuse Nistile ettepanduk.	Alkraad.	Es. ja peretonnanimi.
42	Ruperjasowi parlisaanibe polk	weltweebel	Johannes Kull.
43	"	w. al. ohw.	Eduard Sögi.
44	"	kapral	Karl Lind.
45	"	reamees	August Karlson.
46	"	"	Woldemar Kure.
47	Soomustrong "Kapten Jru"	w. al. ohw.	Bruno Anderson.
48	"	kapral	Heno Kangro.
49	Soomustrong nr. 2.	weltweebel	Arnold Amos.
50	"	n. al. ohw.	Heinrich Kall.
51	"	reamees	Richard Reista.
52	"	"	Jaan Natson.
53	"	"	Richard Wacholder.
54	Scouts polk	kapral	Johannes Winkler.
55	"	"	Jaan Ware.
56	"	n. al. ohw.	August Koerna.
57	"	kapral	Heinrich Duberg.
58	"	n. al. ohw.	Nikolai Kennit.
59	"	kapral	Peeter Laane.
60	"	"	Johannes Riis.
61	"	"	Tõnu Luit.
62	"	reamees	Edgar Resjar.
63	"	"	Georg Rütt.
64	"	"	Johannes Kärmas.
65	M/r. "Lennul"	ül. elektrik	August Stein.
66	"	ül. roolim.	Arnold Pihelgas.
67	"	ü. tomenbor	Martin Peelmann.

Märkus: W. W. Wababuse Nisti osakonna juhataja wahetiri nr. 79, 18. 10. 20. a.

## § 2.

Alpool järgnewatele siburitele on Wabariigi Walitsuse poolt 13-dal oktoobril f. a. sõjaliste teenuste eest Wababuse Nisti 1. liigi 3. järgu aumärk annetub.

Nr. nr.	Wäeosa, kust Wababuse Nistile ettepanduk.	Alkraad eht amet.	Es. ja peretonnanimi.
1	1-se diwiisi staap	wan. telefonist	Hans Laas.
2	"	wan. alamohw.	Albert Lepp.
3	End. 3. diw. Intendantibi Walitsus	noor wahter.	Joosep Lamm.
4	End. soomusr. diw. Intendantibi W.	wan. feierwert	Alfred Rütteler.
5	End. Sõjawäe Intendantibi Wal.	sõpur	August Kurrberg.

Nr. nr.	Wäeosa kust Wabaduse Nistile ettepanud.	Antraad eht amet.	Ges- ja perekonnanimi.
6	End. S. Intend. W. kraami ladu	w. ahdamees	Alfred Truu.
7	S/l. „Lembu“	katelde meh. l. t.	Mihkel Silwer.
8	"	riide ja toidum.	
9	"	warahoidja	Rudolf Traut.
10	Merejõudude mitmeladust	katelde kondukt.	Eduard Kutser.
11	"	minidör	Jülimon Allin.
			Peeter Waigunow.

Märkus: W. W. Wabaduse Nisti osakonna juhataja wahetiri nr. 80, 19. 10. 20 a.

## Nr. 1070.

Tallinnas, 28. oktoobril 1920. a.

Uman Soja Ringkonna Kohtu alla Toitlustadude r/m. Joosep Wardi p. Oilo, Kalewlaste Malewa n. al. ohw. Peeter Marti p. Kindel'i, Warustuse Walitjuse Infeneri Osakonna auto tööljaja w. al. ohw. Roman Madise p. Arat'i, r/m. Jaan Karli p. Sirbus, Harju maakonna Kolja walla kodanik Tiina Jüri t. Rotermann'i ja Wõru maakonna Waabina walla kodanik Friedrich Jakob p. Nummer'i neld säändistades N. S. §§ 13, 14, 121, 124 ja 549 ja S. N. S. § 232 põhjal.

Kindralstaabi Kindral-Major **Varfa.**  
Sojaministri eest.

# Sõjainistri Päewakäsk.

Nr. 1073.

Ta Linna, 30. oktoobril 1920. a.

Almalhan siin juures õppure-sõdurite nimelista, kellele minu käsk tunnustused  
priitkooli saamise peale kuni kõrgema kooli lõpetamiseni (Ajutise Valitsuse määrus  
22. aprillist 1919 a., mis on väljakuulutatud Riigi Teatajas nr. 28/29) väljaantud.

## N-i m e l i r i.

Särjelar- ra nr. nr.	Liig-, ees- ja isanimi	Wäeosa nimetus	Tunnist. nr. nr.
1	Dreher, Oswald Kristjani p. (lipn.)	Soomusr. „Kapten Jrw“	5696
2	Rnude, Albert Madise p.	„	5697
3	Arat, Wiktor Jaani p. (al. kapten)	„	5698
4	Onno, Aleksander Peedu p.	„	5699
5	Mätus, Arnold Jaani p.	„	5700
6	Lätt, Johannes Jüri p.	„	5701
7	Kurwitz, Eduard Peedo p.	„	5702
8	Waltmann, Felix Johani p. (lipnik)	„	5703
9	Elbrecht, Alfred Mihkli p.	„	5704
10	Sikkar, Johannes Hansu p. (lipnik)	„	5705
11	Tiganik, Leonhard Raguuse p.	„	5706
12	Männik, Arnold Gustawi p.	R. R. Soomustrong nr. 2	5707
13	Raudsepp, Jaan Jaani p. (al. leitn.)	R. R. Soomustrong nr. 8	5708
14	Martinow, Paul Mihkli p. (al. leitn.)	„	5709
15	Roger, Elmar Jaani p. (lipn.)	„	5710
16	Herodes, Arthur Hansu p.	„	5711
17	Bill, Johannes Märdi p.	„	5712
18	Unt, August Aleksandri p.	„	5713
19	Walting, Eduard Hansu p. (al. leitn.)	„	5714
20	Soonberg, Eduard Gustawi p.	„	5715
21	Manitsky, Edgar Jaani p. (ohw. aset.)	„	5716
22	Tuul, Johannes Jaani p.	„	5717
23	Arat, Alfred Abo p.	„	5718
24	Rammo, Bruno Jüri p.	„	5719
25	Pals, Johannes Juhani p.	„	5720
26	Rops, Woldeemar Jüri p.	„	5721
27	Wõmma, Johannes Jüri p.	„	5722

Käyjetor- ra nr. nr.	Nimi, ees- ja isanimi	Wäeosa nimetus	Summat nr. nr.
28	Laubberg, Arnold Mikli p.	L. N. Soomusong nr. 3	5723
29	Zalasto, Reinhold Johani p.	"	5724
30	Breels, Arnold Martini p.	"	5725
31	Bibli, Elmar Friedrich p. (a. arst)	Soomusong nr. 4	5726
32	Mingensfeldt, Ernst Johann p.	R. N. Soomusong nr. 1	5727
33	Riib, Weisander Mikli p.	"	5728
34	Raup, Adolf Kristiani p.	Soomus. dim. Raup	5729
35	Reinholm, Josef Gustaw p. (f. am. a. t.)	S. N. dim. Intendant	5730
36	Stutts, Edmar Martini p.	2-ae jalawde post	5731
37	Rippasto, Arnold Karl p.	"	5732
38	Mitte, Johannes Juri p.	"	5733
39	Lomborg, Nikolai Mikli p.	"	5734
40	Lepik, August Marie p.	"	5735
41	Limberg, Hugo Niinu p.	"	5736
42	Dunepuu, Johan Kristiani p.	"	5737
43	Moora, Harry Alberti p.	"	5738
44	Hein, Arnold Edwise p.	"	5739
45	Suit, Karl Jaani p.	"	5740
46	Jungermann, Kar. Mikli p. (al. lin)	"	5741
47	Bill, Johannes Peetri p. (shw. a. t.)	"	5742
48	Miller, Reinhold Jaani p. (shw.)	"	5743
49	Laurbaum, Felix Georgi p. (shw.)	"	5744
50	Leik, August Jüri p. (shw.)	"	5745
51	Wasto, Richard (al. leim.)	5-8a	5746
52	Kreela, Michael Karl p.	6-8a	5747
53	Kull, Johannes Karl p. (shw.)	"	5748
54	Stimann, Augustin Johann p.	"	5749
55	Weste, Richard Niina p.	"	5750
56	Lubi, Oskar Hindreka p.	"	5751
57	Kuningas, Jaan Peetri p.	"	5752
58	Wäls, Max Wagnise p. (shw.)	"	5753
59	Waron, Johannes Jaani p.	7-8	5754
60	Kauri, Ernst Johann p. (al. lin.)	8-8	5755
61	Kull, Kuno Eduardi p. (shw.)	"	5756
62	Berli, Felix Aloisi p.	"	5757
63	Kruus, Hans Hansu p. (shw.)	"	5758
64	Lassmann, August Tooma p.	"	5759
65	Kirpion, Edgar Johannese p.	"	5760
66	Tschekker, Hugo Peetri p.	Ruperjanowi part. post	5761
67	Rämman, Richard Peetri p.	"	5762
68	Liw, August Eeno p.	Sakala part. post	5763
69	Waisen, Gubaw Eduardi p.	"	5764
70	Rööm, Weisander.	Ralewa Malewa post	5765
71	Reban, Arthur	"	5766
72	Michelson, August Aleksandri p.	Scouts post	5767
73	Kunbel, Edgar Johann p.	"	5768
74	Kull, Ernst Gustaw p.	"	5769

Sõjaväe- ra nr. nr.	Nimi, ees- ja isanimi	Meeskond nimetus	Lühikirjeldus nr. nr.
75	Nürmann, Werner Johannese p.	Raaja polk.	5770
76	Neumann, Eduard Karli p. (jan. im.)	"	5771
77	Peterson, Herman Hendrika p.	Stoisa baterei.	5772
78	Piller, Nikolai Peetri p. (kpn.)	Wälja baterei nr. 8	5773
79	Wellig, Hugo Kaaci p. (leitn.)	2. wälja suurt. div.	5774
80	Kleemann, Otto Wardo p. (leitn.)	7. Püritüki batalj.	5775
81	Tilman, Rudolf Aleksanderi p.	Jaseneri bataljon	5776
82	Altman, Albrecht W. Wenti p. (l.p.m.)	7. Püritüki bat. ljon	5777
83	Simonson, Bernhard Augusti p.	Jaseneri bataljon	5778
84	Gabriel, Gottilde Johann p.	"	5779
85	Anton, Paul Joseph p.	"	5780
86	Behari, Julius Karli p.	Leinna wahi batalj.	5781
87	Anderson, Theodor Jaani p.	Wij.-Pärnu loolisk. bat.	5782
88	Balker, Eduard Jaani p.	"	5783
89	Ernits, Jakob Jaani p.	"	5784
90	Fuis, Johannes Johann p.	"	5785
91	Gustawson, Konstant. Konstant. p.	"	5786
92	Sunt, Reinhold Jaani p.	"	5787
93	Holland, Felix Jaani p.	"	5788
94	Järweküll, Georg Jaani p.	"	5789
95	Jaanson, Jüri Hansu p.	"	5790
96	Juurik, Martin Tõnise p.	"	5791
97	Jõgi, Johannes Eeno p.	"	5792
98	Kärner August Augusti p.	"	5793
99	Kiud, Peeter Hansu p.	"	5794
100	Kikas, Johannes Jüri p.	"	5795
101	Kampus, Hans Jaani p.	"	5796
102	Kaalep, Johannes Hansu p.	"	5797
103	Kiwit, Hans Jaani p.	"	5798
104	Kapata, Oswald Peetri p.	"	5799
105	Kohur, Johannes Jüri p.	"	5800
106	Korits, Eimar Jaani p.	"	5801
107	Lillioja, Eduard Jaani p.	"	5802
108	Lapp, Eduard Jüri p.	"	5803
109	Lahn, Hugo Martini p.	"	5804
110	Lorop, Johannes Jaani p.	"	5805
111	Lareet, Johannes Hansu p.	"	5806
112	Linder, Eimar Jaani p.	"	5807
112	Lunberg, Otto Kristiani p.	"	5808
114	Lepp, August Aho p.	"	5809
115	Loorits, Arthur Andrese p.	"	5810
116	Mäürisepp, Eduard Jaani p.	"	5811
117	Mikk, Hans Augusti p.	"	5812
118	Mölder, Karl Aho p.	"	5813
119	Männik, Paul Jaani p.	"	5814
120	Martson, Harry Jaani p.	"	5815
121	Mihkelson, Jaan Andrese p.	"	5816

Tähtlo- ra nr. nr.	Nimi, ees- ja isanimi	Wäeosa nimetus	Tunnist. nr. nr.
122	Maling, Theodor Johani p.	Wlji.-Pärnu kooliõp. bat.	5817
123	Mittor, Albert Jaani p.	"	5818
124	Mõmmik, Peet Peedi p.	"	5819
125	Ott, Johannes Jaani p.	"	5820
126	Oisjar, Edgar Peetri p.	"	5821
127	Ormisson, Karl Andrese p.	"	5822
128	Pullisaar, Jaan Peetri p.	"	5823
129	Reinbach, Jaan Jaagu p.	"	5824
130	Ronk, Anton Enno p.	"	5825
131	Rebane, August Johani p.	"	5826
132	Rebane, Hans Hansu p.	"	5827
133	Raudsepp, Hugo Tõnise p.	"	5828
134	Sepp, Peeter Peetri p.	"	5829
135	Saar, August Tõnise p.	"	5830
136	Schulz, Felix Jüri p.	"	5831
137	Sowa, Wictor Jaani p.	"	5832
138	Sassian, Oskar Jüri p.	"	5833
139	Teinfeldt, Martin Jaagu p.	"	5834
140	Taarten, August Jaagu p.	"	5835
141	Treufeldt, Heinrich Jaani p.	"	5836
142	Tõnisson, Alfred Johani p.	"	5837
143	Tops, Aleksander Jaagu p.	"	5838
144	Urbel, Heinrich Juluse p.	"	5839
145	Unt, Aleksander Jaagu p.	"	5840
146	Wirmann, Walter Jaani p.	"	5841
147	Wihwelin, Karl Peetri p.	"	5842
148	Waldemann, Eduard Tõnise p.	"	5843
149	Waga, Johannes Jaani p.	"	5844
150	Wedemann, Johan Jaagu p.	"	5845
151	Witt, Jaan Jaagu p. (al. leitn.)	1. Suurt. poll	5846
152	Wlimann, Richard Karli p.	Wälja batarei nr. 4	5847
153	Wähi, Aleksander Karli p.	" nr. 8	5848
154	Wils, Walter Jaani p.	"	5849
155	Wamisaar, August Rуста p.	"	5850
156	Wetas, Sergei Aleksandri p.	" nr. 9	5851
157	Wubbo, Erich Otto p.	"	5852
158	Wobolew, Al-der Jakobi p. (ltm.)	"	5853
159	Wulff, Karl Karli p. (laptm.)	2. Wälja Suurt. div.	5854
160	Wmelik, Johannes Marbi p. (sanit. ltn.)	"	5855
161	Wuha, Oskar Eduardi p. (leitn.)	"	5856
162	Werrit, Al-der Jakobi p. (leitn.)	Wälja batarei nr. 9	5857
163	Wootsmann, Johannes Wadise p. (ltpn.)	2. Wälja Suurt. div.	5858
164	Wseestrand, Lembit Pauluse p. (ltpn.)	"	5859
165	Wond, Anton Marbi p. (ohw. a. t.)	"	5860
166	Wruusel, Jakob Jüri p.	Wälja batarei nr. 18	5861
167	Wseesil, Raimund Andrese p.	"	5862
168	Wuus, Karl Johani p.	"	5863



Särjelõu- ra nr. nr.	Nimi, ees- ja isanimi	Wäeosa nimetus	Kunni- nr. nr.
169	Sild, Eugen Jaani p.	Wälja batarei nr. 18	5864
170	Amberg, Eduard Johannese p.	"	5865
171	Looberg, Albalbert Augusti p.	Wälja batarei nr. 17	5866
172	Saom, Eduard Karli p.	"	5867
173	Aunot, Julius Wefiandri p.	"	5868
174	Martinson, Walter (al. kapten)	S. R. Suurt. div.	5869
175	Rotenborf, Wilkor (lipn.)	"	5870
176	Ville, Bernharb (fw. ametn. a. t.)	"	5871
177	Minko, Wolhemar	"	5872
178	Sabolotny, Wolhemar (lipn.)	"	5873
179	Räago, Armin (lipn.)	"	5874
180	Piimal, Paul Wäli p.	S/l. "Lembit"	5875
181	Lemberg, Jaan Jüri p.	M/l. "Lennut"	5876
182	Leinwal, Arnold Gustawi p.	" "Wambola"	5877
183	Lindholm, Karl Jakobi p.	" "Lennut"	5878
184	Lahemaa, Johannes Tooma p.	" "	5879
185	Kare, Raman Johani p.	" "Wambola"	5880
186	Jakobson, Eduard Karli p.	Reipfi laew. div.	5881
187	Simsjon, Nikolai Sühani p.	Korrald. Inspekt. of.	5882
188	Lant, Johannes Karli p.	"	5883
189	Rittwell, Paul Siimu p.	"	5884
190	Semper, Johannes Karli p. (lipn.)	Suurt. alamohw. kool	5885
191	Sommer, Rudolf Willemi p. (lipn.)	7 Wäritütti batolj.	5886
192	Kalamees, Elmar Karli p. (ajearst)	3. div. t. h. w. lendjait	5887
193	Reimann, Rudolf Jüppi p.	"	5888
194	Pälkof, Herbert Karli p.	"	5889
195	Susti, Arnold Johani p. (al. kapten)	Sõjainn. "Juristonsf.	5890

Kindralstaabi Kindral-Major **Larka.**  
Sõjaminiistri eest.

# Wea parandus.

Sõjainistri päevakäsus nr. 1075, 30. 10. 20. a., on kirjutud:  
17. Scouts polk. Reamees. Anton T a r r i.  
peab olema . . . . . Arthur T a r r i.

R. W. Inspektori osakonna ülema abi  
Leitnant Letman.

# Sõjainministri Käewalüisus.

Nr. 1074.

Tallinnas, 30. oktoobril 1920. a.

Wabariigi Wäliwus otsustas 20. oktoobril 1. a., lubada järgmistele ohwitseridele Prantsuse ehitaja poolt Prantsuse Wäliwuse nimel annetatud aumärke „Médaille d'honneur“ kanda.

Nr. nr	Nukraad, perekonna- ja reaktimi.	Ruht wäeosast.	Misugune aumärk.
1	Wampoll, Jakobson, Ludwig	Sõjakoollis	hõbe aumärk.
2	Wampoll, Kurg, Hans	S. R. suurt. divisjon	brons „
3	Leitnant Err, Karl	W/r. „Wambala“ pealt	„ „
4	„ Sääst, Gustaw	S/l. „Reeme“ pealt	„ „
5	„ Krebs, Theodor	W/l. „Vaine“ pealt	„ „
6	Noor. leitnant Pöder, Joh.	Merejõud. juh. käsutuses	„ „
7	Wamleitnant Under, Arnold	Lennu roodust	„ „
8	„ Kähnel, Riido	7. piirküli bataljon	„ „

Märkus: Wabariigi Wäliwuse asjade walitseja wahetlei nr. 7263, 23. 10. 20 a.

Nr. 1075.

Tallinnas, 30. oktoobril 1920. a.

Wlpool järgnematele sõduritele on Wabariigi Wäliwuse poolt 19. dal oktoobril 1. a. Wababuse Riisti 2. liigi 3. järgu aumärk annetatud.

Nr. nr.	Wäeosja, kust Wababuse Riistile ettepanud.	Nukraad.	Es- ja perekonnanimi.
1	2. jalawäe polk	wan. alamohwitser	Aleksander Kraus.
2	„ „	reamees	Aleksander Tupits.
3	„ „	weltweebel	Johannes Toim.
4	8. jalawäe polk	reamees	Peter Lips.
5	„ „	„	Gustaw Jakobson.
6	„ „	„	Jaan Ruusmann.
7	„ „	„	Arnold Tammevägi.
8	„ „	„	Aleksander Bartland.
9	„ „	„	Eduard Lampson.
10	„ „	noor. alamohwitser	Wladimir Sokolow.
11	„ „	reamees	Konstantin Tiisfeldt.
12	„ „	wan. alamohwitser	Mihkel Pent.
13	„ „	reamees	Emilius Mattus.
14	„ „	„	Jakob Bloom.
15	9. jalawäe polk	wan. alamohwitser	Aleksander Tamson.

Nr. nr.	Wäeosa, tuft Wabaduse Ristike ettepanud.	Austraad.	Er- ja perekoonanimi.
16	Scouts post	reamees	Ernst Anderson.
17	" "	"	Anton Larri.
18	" "	"	Friedrich Hüwato.
19	" "	"	Dawald Lepp.
20	" "	weltweebel	Jaak Ritsing.
21	" "	kapral	Jakob Unger.
22	Kalewi Malewa post	reamees	Paul Rogger.
23	" " "	weltweebel	Woldemar Sillor.
24	" " "	wan. alamohwitser	Edgar Höhemägi.
25	" " "	reamees	Johannes Ludwig.
26	" " "	"	Roman Sirt.
27	" " "	kapral	Arthur Sobjakas.
28	" " "	reamees	Herbert Seemann.
29	" " "	noor alamohwitser	Helmut Feldt.
30	" " "	reamees	Waldi Petermann.
31	" " "	wan. alamohwitser	Paul Fuul.
32	1. wälja suurt. divisjon	noor. alamohwitser	Friedrich Rehe.
33	" " "	wan. alamohwitser	Karl Grünberg.
34	" " "	noor. alamohwitser	August Rosenthal.
35	1. wälja suurt. divisjon	noor. alamohwitser	Johannes Zuppon.
36	2. wälja suurt. divisjon	reamees	Paul Salm.
37	" " "	noor. alamohwitser	Martin Hinz.
38	Soomustrong nr. 3	kapral	Madis Luulif.
39	" "	wan. alamohwitser	Karl Kewend.
40	" "	noor. alamohwitser	Nikolai Muldan.
41	" "	wan. alamohwitser	Johannes Pormann.

Märkus: W. W. Wabaduse Risti vijakonna juhataja waheliri nr. 81, 23.  
10, 20 a.

Kindralstaabi Kindral-Major **Varra.**  
Sõjainisfiri eest.

*Part*  
*M*  
*1920. a. 25 §2*

# Sõjainistri Päewakäsi

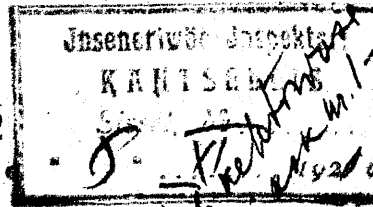

Nr. 1078.

Tallinnas, 30. oktoobril 1920. a.

Wabariigi Wälituse poolt 6. weebuaril j. a. wastusõetud „Nüütiise kodukorra määruse wälituseasutustes töötawate ametnikude ja tööliliste haiguse korral kindlustamise kohta“ (R. T. nr. 26./27. — 1920. a.) põhjal ja arendamiseks awelban täitmiseks ja täien juhtnõuaks wõtta Sõjawäe ametkonnas teenistuses olewate sõjawäelaste perekondade ja eraihtute ning nende perekondade juhtes järgmisi:

## § 1.

1) Tasuta arstilist abi saada sõjawäe arstide poolt on õigus alaliste (mitte mobiiliseeritud ja janduselitud ajateenijad) ja ülleajateenijate sõjawäelaste perekonna liiketel, sõjawäe asutustes teeniwatel eraihtutel ja nende perekondade liikmetel.

**Märkus:** Perekonna liikmeks loetakse: naine ja laps, kui ka kõik isikud, kes alaliselt tema juures ja ülespidamisel, faktiliste perekonna liikmena elawad.

## § 2.

Abi annawad wäeosa, asutuste ja sõjawäe haigemajade arstid, wastawates ambulantsides.

## § 3.

Wäeosa, asutuse ehk haigemaja arst on lohusatud abi andma ainult oma wäeosas, asutuses ehk haigemajas teeniwate § 1 ülesloetud isikutele.

**Märkus:** Geograafilistel juhtumistel annab abi ka lähema wäeosa, asutuse, ehk haigemaja arst, niisama ka juhtumistel, kus sõjawäelase perekond wäeosa piiribes ei ela.

## § 4.

Arst võib ka kodu haige juurde kutsumine saada, kui haige terwise seisulord ei luba teda arsti juurde wia, kus juures sõidukulud arstile tasutud peawad saama Riigi poolt, kui arstil sõjawäeosa, asutuse ehk haigemaja poolt weo abinõusi ei ole tarwitada.

## § 5.

Sõjawäe arst on lohusatud wälja sõitma mitte üle 10 wersta oma asukohest.

## § 6.

Sõjawäelaste ja sõjawäe asutustes teeniwate eraihtute perekonnad, kes wäljaspool seda piirkonda elawad, saawad abi arstide poolt, kellega Sõjawäe Terwishoiu Wälituse lepingusse astunud.

## § 7.

Sõjawäe arstil on õigus sõjawäelast eriarsti nõusse kutsuda, kellel ainult sõidukulu tasutakse Riigi poolt.

## § 8.

Haige soovil konsulteeritud arst (kas sõjawäelane ehk eraarst) saab tasuta haige käest waba kohtuleppe järele.

## § 9.

Arsti nõudel wäljakutsutud eri arst, mitte sõjawäelane, saab konsultatsiooni eest tasuta kahelordses määras, ametliku arstiga kohtulepitud summaft Riigi poolt.

## § 10.

Sõjaväelase ja sõjaväe asutustes teenivate erasiliste perekonnaliikmed võivad tasuta ainult sõjaväe haigemajades ravitseada jaota, kus selle jaoks vastavab osakonnad olemas eel haigemajades, kellega Sõjaväe Termishoju Wõlitsus lepingusse astunud.

Märkus: Ravitseamine on tasuta 3. klassi tassi järel; teistes juhtumites võib haige makstud saada, mis juures ta hinnavahe omalt poolt tasub.

## § 11.

Järeleaatatus resp. ravitseamine Nõutavate liituga, laboratooriumite analüüsib j.n.e. on tasuta sõjaväe haigemajades juures. Ravitseamine spetsiaal asutustes, sanatooriumites j. t., kui sõjaväelastel ei ole — on tasuta ainult nendes erasutustes kellega Sõjaväe Termishoju Wõlitsus lepingusse astunud ja ainult neil juhtumistel, kui selle sõjaväe arstide komisjoni poolt korraldus kirjalikult tehtud.

## § 12.

Stannituskabi on tasuta nendes haigemajades ja nende arstide ja ämmaemandate poolt, kellega Sõjaväe Termishoju Wõlitsus lepingusse astunud.

## § 13.

Hambuhaiged võivad oma hambaid lasta sõjaväe hambaarstide juures välja tõmmata, ravitseada, kiivist puhastada ja plombeerida. Sõjaväe asutus tasub kulud ainult iseeneslikult plombeerimise hinna järel.

## § 14.

Arstirohud, sildemärgid ja muud arstliku abiained saab haige sõjaväe apteekidest.

## § 15.

§ 15-ees määratud isikutele antakse wäeosa, asutuse eel haigemaja ülemal allkirjaga ishekirjaamat, kuhu on illestähendatud, tema ametikoht, nimi, amet, wanaus teenistusse astumise aeg, elukoht ja perekonna liikete nimed, sellel õigus on saada riigi poolt arstiabi. See ishekirjaamat kehtib kuni peale illewaltähendatud teatelehe 24 äraselgitawat arstiabi tšhetist.

## § 16.

Ishekirjaamat on tunnistus, et isik sõjaväe teenistuses on. Teenistusest lahkumise korral tuleb ishekirjaamat illejäädud ishetisega tagasi anda asutusele, kust raamat wäljaantud.

## § 17.

Perekonna seisuses ettetulud muudete üle teeb asutus, kust raamat wäljaantud, raamatusse selletohaseid tähendusi.

Tähendus: Juurde illeandud laste perekonna liikete nimelirja illesõõtmiseks on tarwis ristimise täht eel registreerimise jaostonna tunnistus ettendadata.

## § 18.

Makstud arstiabi saavad § 1. illesõõtud isikud arstilt, ämmaemandalt eel kliinikult, kellega Sõjaväe Termishoju Wõlitsus lepingusse astunud, ishekirjaamatud ettendadata. Ka arsti kojututsumise juures tuleb ishekirjaamat ettendadata.

## § 19.

Arstiabi andja wõtub igakordse tema poolt nõõramise korral ishekirjaamatust üle isheti, mille peale illestähendab: 1) haige eesnimi, perekonna nimi; 2) haiguse nimetus; 3) taju summa; 4) sõidu kulud, kui arst haige juures kodu kais; 5) kuupäew ja 6) allkirja.

§ 20.

Tšhetid on arsti kätte tõendusjeks antud arstiabi üle ja tulevad sõjaväe asutusele, kuigi tšhetiraamat väljaantud arwete dienamijeks kolme kuu jooksul äraanda.

§ 21.

Kõik haiged, kes mingisugust külgehahtawat haigust põewad, on kohustatud, kui arst seda tarwilikkus peab haigemajasse rawitsemisele minema.

§ 22.

Arstiabi tarwitaja on kohustatud kõiki arsti ettekirjutusi täitma, wastasel korral on sõjaväe asutusel õigus teda osalt ehk täiesti ilma toetusrahata jätta.

§ 23.

Sõjaväe asutus maksab ainult need arstimise juures tarwisminewad abinõud, nagu näit., bandashtid, korsetid, prikkid j. n. e. wälja, mida arst tarwilikkus on tunnistanud.

Li f a : tšhetiraamatu nr. nr. 1 ja 2 vorm.

Sõjainisfiri eest  
Kindralstaabi Kindral-Major **Larka.**

# Arstiabi tshekiraamat

## F a w a

(Sisa sõjawäelaste perekonna liikmetele arstiabi andmise määruste pr. 15. juurde).

### Nr.: 1. teatelehe fawa.

Sõjawäelaste perekondade arstiabi tshekiraamat nr. ....

Perekonnanimi .....

Etännimi .....

Amet .....

Ufutus .....

Wanadus .....

Teenistusse astumise aeg .....

Elukoht .....

Perekonna liikmed, kellel õigus arstiabi saada (nende nimed, wanadus ja kubas kuuluvad perekonda) .....

Raamatu väljaandmise aeg .....



# Arstiabi tšhefiramatu f a w a.

(Difa sõjawäelaste perekonna liikmetele arstlabi andmise määruste pr. 15. järede).

## Nr. 2. Arstiabi tšhefikawa.

Nr.: I Sõjawäelaste perekonnade arstlabi tšhefiramat nr. ....  
..... (teenistuse asutuse tempel).

Perekonnanimi .....

Esmini .....

Arstlabi antud: haige juures tobus .....

(wastaw alla arsti juures .....

teilpsutaba) kinnikus .....

Haiguse nimetus .....

Tasu summa ..... Marka ..... penni.....

Sõidukulud .....

..... 192..... a.

Alkiri .....

(Zima teenistuse asutuse tempelita ei ole tšhet makset).

ine. kuni 24 lehte. . . . .

## Sõjaministri

# P ä e w a k ä s u d .

Nr. 1079.

Tallinnas, 31. oktoobril 1920. a.

### § 1.

Sõdurite poobide Walitsuse likvideerimise tõttu läsen tähendatud Walitsuse ka-  
pitalid, laubad ja inventar, kui endise sõdurite poobide puhas kasu, lugeda ülema-  
nits Eesti Sõjaväe Majanduse Ühikusele, laenu näol, ilma protsentideta, tarwita-  
misels kahe aasta peale, arwates 25. septembrist f. a. järgmiselt:

- 1) Raaha ja wäärtpaberite kokku: Em. 3148332 penni 47 wäärtuses.
- 2) Kõlbuliku kaupa ja inventari fiskeostu  
hinnaga juurbearwatud 25% ja rit-  
kutud kaupa fiskeostu hinnaga mahas-  
arwatud 25%, kokku: Em. 729064 penni 69 wäärtuses.
- 3) Endise sõdurite poobide Walitsuse debia-  
toritele makstawate ja kreditoritelt pä-  
ritawate summade wahesumma kokku: Em. 230537 penni 33.

Kokku: Em. 4107934 penni 49 wäärtuses.

misjaguse summa, wõlaaja tähtajaks f. a. 25. septembril 1922 a., peab  
Eesti Sõjaväe Majanduse Ühikus kool aratavama, Rentelise fiskemaksites Sõjamins-  
teeriumi arwale, Wene riigi seaduses (п. 27 прил. III. к. ст. 2 к. XX. Св. Воен.  
Поет. Изд. 1869 г.) ettenähtud otstarbels.

### § 2.

Sõdurite poobide walitsust lugeda lõpulikult likvideeritaks 15. oktoobrist f. a.  
arwates.

Nr. 1080.

Tallinnas, 31. oktoobril 1920. a.

Minu päewakäskluse nr. nr. 21 p. 6 ja 863-a f. a. osalisels muutmisels läsen  
1-st now. f. a. demobiliseeritawatele ohwitseridele, arstidele ja ametnikudele ühe kuu palga  
ja toibuainete wäärtuse ettemaksimist ära lõpetada, peale nende ohwitseride, arsti-  
de ja ametnikude, kes enne 1-st nowembri f. a. lahkimise palwed fiske on antud,  
misjagused palwed aga teenistuse humibes weel täitmisi pole leidnud ja nende —  
kes edaspidisel wäeojade ja asutuste ümbermuutamisels ehl loosjeifade litfendamise  
puhul ilma kohtadeta jääwad.

## Nr. 1081.

Tallinnas, 31. oktoobril 1920. a.

Minu päevaläsu 9. maili 1920. a. nr. 253 lähen lugeda maksusjetaals 1. novembriks j. a. arvates.

Peale ülemalnimetatud tähtsaja wäeosadeft ja asutusteft mitmesugustel põhjustel teenistuseft wabastawatele eraistutele palgamaksimift toimetada ületibistes tööaitse teadustes ettenähtud korra järele, j. t. kes teenistuseft wabastamise üle 2 nädalat ettehteldes wõi päewapealt wabastamisel 2 nädala palka ettemakstes.

## Nr. 1082.

Tallinnas, 31. oktoobril 1920. a.

### § 1.

Sõja Kooli ja Sõjawäe Tehnika Kooli alalise lektorid on lohusatub nende loosfeisjude järele määratud palga eest loenguid pidama 18 tundi nädalas. Merewäe Kadettide Kooli lektorid — 24 tundi. — Repetitsionide, eksamide ja praktiliste tööde peale tarwitataw aeg lugeda nimetatud tundide arwusse.

### § 2.

Minu päevaläsu 3. juunil 1920. a. nr. 396 osalijeks muut niseks lähen eelmises paragrafis nimetatud Koolide lektoritele loengute eest järgmiselt taju maksta:

- |  |                  |
|--|------------------|
| 1) Alalistele lektoritele, üle § 1-es tähendatud aja eest, ja ajutistele lektoritele — riigiteenistuses olewatele                                  | 50 marka tunnis. |
| 2) Prantsuse ja ingliskeele lektoritele ja lektoritele tehnikistel alabel (kus on tarwilik kõrgem matemaatika) — kes riigiteenistuses ei ole kunni | 75 " "           |
| 3) Kooli ohwitseridele tunniplaanis arandatud määratud loengute eest   | 15 " "           |

Päewaläsi lugeda maksuats 1. oktoobril j. a.

## Nr. 1083.

Tallinnas, 31. oktoobril 1920. a.

Lähen Sõjawägede Ülemjuhataja päewaläsu 10-st weebruariks 1919. a. nr. 58 § 1 lugeda maksusjetaals, 10-st oktoobril j. a.

Rärdus: Sõjawäe Termisshoiu Wallituse ülemu raport, 26. 10. 20. a. nr. 19460.

**Nr. 1084.**

**Tallinnas, 31. oktoobril 1920. a.**

**Räjen minu päewaläsku nr. 998, 2-ji oktoobrišt j. a., lipnil Ar'ro lohta maks-  
mušetalš lugeba.**

**Rindralstaabi Rindral-Major Parla.  
Sõjamintštri eest.**

Sõjainistri  
**Päewakâsk.**

Nr. 1088.

Tallinnas 1. novembril 1920. a.

Minna Sõja Ringkonna Rahtu alla Slobodka walla liitne Fedor Stepani  
p. Sedow'i, teda jätudistades U. N. S. § 108 p. 6 põhjal.

Rindralstaabi Rindral-Major Sarka.  
Sõjainistri eesk.

# Sõjainistri P ä e w a t ä s t .

Nõ 1089.

Tallinnas, 2. nowembril 1920. a.

Annan Sõjamäe Ringkonna Kohtu alla Mihail Mihaili p. Below'i, Peter  
Sefimi p. Moisejew'i ja Iwan Feodori p. Spiridonow'i, keda Sõjamägede  
Ülemjuhataja sunduslike määruste nr. 24 põhjal salatauba wadamises süüdistasse.

Kindralstaabi Kindral-Major Karfa.  
Sõjainistri eest.

# Sõjainistri P ä e w a k ä s u d.

## Nr. 1092.

Tallinnas 4 novembril 1920. a.

End. Loompea lossi komandandi abi s. ametnik Karl Holzmeier komandeeritakse Wabariigi Wälistuse juurde, 1-st juulist s. a. arwates, ilma sõjawäelase palga ja muu warustusega.

## Nr. 1093.

Tallinnas, 4. novembril 1920. a.

Wabariigi Wälistus otsustas 26 oktoobril s. a. lubada järgmistele ohwitseridele Prantsuse Wälistuse nimel neile annetud Prantsuse hõbe aumärke „Médail d'honneur“ kanda:

- 1) Kindralstaabi Wälistuse 2 jaost. ülemale al. kapten Richard Theodor Palm'ile.
- 2) Kindralstaabi Wälistuse al. kapten William Fiskar'i.
- 3) Wanemale kätstudetäitjale ohwitserile Sõjawägede staabi ülema juures, leitnant Wilhelm Mend'ile.

Märkus: Wabariigi Wälistuse asjade walitseja wahetiri nr. 7406, 29. 10. 20 a.

## Nr. 1094.

Tallinnas, 5. novembril 1920. a.

Awalban käsitamiseks wäljawõte Wabariigi Wälistuse poolt 6. webruuril 1920 a. wastu-  
wõetud ajutistest kohurra määrustest wälistuse asutustes töötawate ametnikude ja tööliste haiguse korral kindlustamise kohta (Riigi Teataja nr. 26/27 s. a.) ning käseu allpool järgnewaid pt. D ja E lugeda maksmaks ja sõjainistriumi alla kuuluwates asutustes teeniwate sõjawäelaste ja erasiikute kohta:

### D. Rahaline toetus.

12. Wälistuse asutustes ja ametfondades teeniwad ametnikud ja tööliised, kes § 1. tähendatud, saawad palka § § 13—16 aratähendatud alustel.

13. Haiguse korral, mis ametikooste täitmist eht töötegemist takistab, saab ametnik wõi tööline palga edasi esimisest haiguse päewast alates kuni terweksaamiseni, aga mitte kauem kui 26 nädalat järgimõnda: korduwatel haiguste juhtumistel—kalku mitte enam kui 30 nädalat aastas:

- a) esimise haigusekuu jooksul täiel määral:
- b) järgmiste kuude jooksul 2/3 osa palga juureses.

Täheendus: Selles paragrahwis tähendatud palga saamise õigus on ainult neil haigetel, kes arsti poolt töölt wabastatud.

14. Ametnikudel ja töölistel, kelle haigus on saadud kas meelega wõi kaelaohutukselt karistamatelt wägivalletegubest, nagu kakelustest osa wõttes, ei ole õigus § 13 aratähendatud rahalist toetust saada.

15. Palgaks loetakse seda summat, mis ametnik wõi tööline wiimasel kuul enne haigets-  
jäämist töötajana ametiasutustelt wõi ettevõtetelt ühes elukalliduse lisapalgaga ja perekonna juures maksuga sai.

Ületunni- ja tähtsõ tegijatele arwatakse kuupalgale juure kesmine wiimase kuue palgamaksu tähtaja jooksul kindlale palgale juureteenitud ületunni- ja tähtsõ lisatasa.

Täheendus: Rahalist toetust antakse ka puhkepäewade eest ja päewapalga wälja-  
arwamiseks jagatakse kuu pall 30 päewa peale.

16. Ratsameetnikud ja naistöödised saavad terve palga eest ühes töölt wabastamisega kiirel nädalal enne ja kuus nädalat peale sünnitamist. See õigus on ainult neli, kes riigiteenistuses ehit ettevõtetes mitte vähem kui kuus kuud enne sünnitamise päewa on teeninud.

17. Ametnikul ja tödliisel on õigus toetusraha saada :

- a) tema naise sünnitamise korral  $\frac{1}{4}$  osa kuu teenistuse suuruses ja
- b) perekonna liikme surma korral  $\frac{1}{2}$  osa kuu teenistuse suuruses.

18. Palk maksetakse wälja harilikul palgamaksimise päewal, § 17 tähendatud abirahad sellekohaste tõendusite ettepaneku järele.

### E. Abirahad surma korral.

19. Ühekordset abiraha käesolewate määruste järele antakse nende perekondadele, kelle töitja riigiteenistuses olles ära sureb.

20. Abiraha antakse nende perekonnaliiketele, kes surnud riigiteenija teenistuse ajal temale perekonna abiraha maksimise arwesse oli wõetud.

21. Eelmises paragrahwis nimetatud isikutele antakse abiraha järgmise korra järele :

- a) Kui surnud riigiteenijal järele jääb naine ja naise alaealised lapsed ehit ainult naine, siis maksetakse abiraha tema kätte.
- b) Kõigil muil juhtumistel jaotatakse abiraha eelmises paragrahwis tähendatud isikute wahel ühewõrra ära, mille juures alaealiste osa nende hooldajate kätte antakse.

22. Abiraha antakse terve perekonna ehit kõlilibe teiste abisaajate isikute kohta kokku järgmises suuruses :

- a) Kui riigiteenija teenistuses on olnud vähem kui kuus kuud aega — surnud teenija ühe kuupalga suuruses.
- b) Kui riigiteenija teenistuses on olnud rohkem kui kuus kuud aega — surnud teenija kahe kuupalga suuruses.

c) Kui surm tuli ametikohuste täitmise tagajärjel wõi kui ta teenistuse tingimistest olenes, siis maksetakse teenistuse aja peale waatamata abiraha kahe kuu palga suuruses.

Tä h e n d u s : Kui surnud ametniku ehit tödliise perekonnale riigi poolt pension määratakse — siis arwatakse käesolewa paragrahwis pöhhjal makstud abiraha pensionist maha.

23. Matmise kulude katmiseks antakse peale § 22. nimetatud summa matmise abiraha surnud teenija ühe kuupalga suuruses isikutele, kes surnu tödlikult maha matnud.

Tä h e n d u s : Kui mõni riigi wõi omawalitsuse asutus, ehit seltskondline korraldus surnu maha on matnud, siis laetakse nende kulud tödlikus suuruses, kuid mitte üle käesolewas paragrahwis määratud summa.

24. Nendes määrustes tähendatud abiraha makstakse selle walitsuseasutuse poolt, kus ametnik wõi tödiline teenis.

25. Käesolewad määrused loetakse maksmatels 8. webruarist 1920 a. ja sellest päewast peale laotawad oma jöu töil senni walitsuse ja üsikutute asutuste poolt ametnikude ja tödliste kindlustamise kohta haiguse korral antud määrused. Walitsutannud: Peaminister: J. Tõnisson. Töö ja Hoolekande Minister: A. Palwadre. W. W. Asjade W. lisseja: R. Terras.

Õhjawõe osades, asutustes ja walitsustes teeniwate õhjawõelaste perekonna liiketele, erasti- lutele ja nende perekonna liiketele arstiabi andmise ajutised määrused, on awaldatud minu päewa- kirjaga nr. 1078 80. oktoobriku 1. a.

**Riikwalitsuse Riikwalitsuse Pealik**

**Õhjamistrit esil.**



# Sõjainiistri Päewakärsud.

Nr. 1095.

Tallinnas, 6. novembril 1920. a.

Käsen wäeosjabe aastapäewa pühitsemise puhul sõduritele peale hariliku toidu-  
normi välja anda:

Leiba . . . . .	48	kolonniku,
Looma liha . . . . .	24	"
Wõib . . . . .	5	"
Tangu . . . . .	12	"
Kartulaid . . . . .	96	" ja
Suhkurt . . . . .	3	"

eht wastawalt asjaineid.

Nr. 1096.

Tallinnas, 6. novembril 1920. a.

Kindral-Major Aleksander Lõnisson kandis ette, et ta on 1-se diviisi uuesti  
wasin wõtnud, 27-ist oktoobrist s. a. arwates.

Koloonnik Liitwal't ja alamkapten Waga't käsen nende otsekoheste lohus-  
tetahtumisele asuda.

Märkus: Päewakärsud nr. 1066, 1067 ja 763 ja kindral-majori Lõnisson'i  
telegramm nr. 1435, 29. 10. 20 a.

Nr. 1097.

Tallinnas, 6. novembril, 1920. a.

§ 1.

Sõja Ringkonna lohus mõistis 21. aprillil 1920 a. Walde linna kohaniku  
(endise kapteni) Leonid Gruffi p. Douglas'e, 22 a. wana, S. N. S. § 289  
järel lahels kuuls aresti peawahis ja S. N. S. § 62 põhjal kroonu lahju kuuls-  
tühat kolmfada ühelsakilmend üls (6391) marja 20 penni temalt siise nõuda.

See otsus läks seaduslikku jõusse 8. juulil 1920 a.

Märkus: Sõjawäe Prokuröbri wahetiri nr. 3804, 28. 9. 20 a.

§ 2.

Sõja Ringkonna kohus mõistis 20. septembril 1920 a. Scouts' polgu vanema arsti sanitaär kapteni Otto Jakobit p. Tombergit pärit Tartu maakonnast Võhma wõre wallast, sündinud 30. märtsil 1892 a., S. N. S. § 910 p. 3. põhjal ja S. N. S. § 192 järele ühes kuits peawahhi ja f. ametliku asetäitja Fromhold Hansu p. Mirka pärit Wiljandi maakonnast Tarwastu wallast, sündinud 24. novembril 1887 a., S. N. S. § 910 p. 3. põhjal ja S. N. S. § 192 järele kolmeks kuits peawahhi, arwesse wõttes tema eeluurimise all wahhi all wiibimist poolteist kuud.

See otsus läks seaduslikku jõusse 23. septembril 1920 a.

Märkus: Sõjawäe Prokurööril wahelikiri nr. 8903, 25. 9. 20 a.

§ 3.

Sõja Ringkonna kohus mõistis 13. augustil 1919 a. Meiu walla liitme, alamleitnant Karl Karli p. Petri'le 28 a. wana, S. N. S. § 232 p. 4 põhjal kõige isekralliste õiguste kaotamisega poolteist aastat wangistust wangiroodus. Silmaspidades kõhualuse tergemeeelust, tema hääd ülespidamist teenistuses ja laua-angset wäerinnal waenlase wastu mõistemist, pehmenendas kohus karistust ühe aine peale S. N. S. § 89 põhjal ja määras Karl Petri'le lõplikult kõige isekralliste õiguste kaotamisega ühe aasta wangistust wangiroodus.

See otsus läks seaduslikku jõusse 14. jaanuaril 1920 a.

Märkus: Sõjawäe Prokurööril wahelikiri nr. 8474, 15. 10. 20 a.

§ 4.

Sõja Ringkonna kohus mõistis 31. märtsil 1920 a. Tallinna Hanna kodaniku al. leitnant Georg Jaani p. Nieländer'i 23 a. wana, S. N. S. § 232 p. 2, 89, 5, 24 ja N. S. § 134 järele mõnesuguste isekralliste õiguste kaotamisega ja teenistusest wäljajätmisega kahelksats kuits kindlusesse, ühes karistuse tagajärgebega, mis ettenähtud S. N. S. § 26; tarbe korral karistust teostada S. N. S. § 58 järele. N. S. § 132 põhjal eeluurimisel tahe ja poole kuitsest kinnitatumisest wõtta arwesse kaks kuud, nii, et Nieländer' il jääb järele karistusest kanda kuus kuud kindluse wangistust. Kroonulabju kuitsest tuhat taksjada taks'ümmeend neli marka sisenduda Nieländer' iilt, mis kinni katta kohtualuse isa Jaan Nieländer' i poolt, kohtualuse Georg Nieländer' i juuril, S. Ringkonna kohtu depofitti sisse makstud summaaj seitsmeteist tuhat ühelksajada seitsme'ümmeest kahelksast (17978) markast 77 pennist.

See otsus läks seaduslikku jõusse 7. juulil 1920 a.

Märkus: Sõjawäe Prokurööril wahelikiri nr. 8462, 15. 10. 20 a.

§ 5.

Sõja Ringkonna kohus mõistis 25. septembril 1920 a. Mäetaguse walla kodaniku (endise lipniku) Aleksander Richardt p. Sturson'i, 38 a. wana N. S. § 1692, 184, 185, 31 ja 33 järele kõige isekralliste õiguste kaotamisega kahelksats kuits tärmi ühes karistuse tagajärgebega, mis on ettenähtud N. S. § 58, 1—2, arwesse wõttes kuus kuult eeluurimisel kinnitatumist.

See otsus läks seaduslikku jõusse 29. septembril 1920. a.

Märkus: Sõjawäe Prokurööril wahelikiri nr. 8214, 12. 10. 20 a.

§ 6.

Sõja Ringkonna kohus mõistis 25. septembril 1920 a. Tallinna Hanna kodaniku, alamkapten Kurt Johani p. Gies's'i, 25 a. wana, S. N. S. § 131 p. 2 järele teenistuses mõnesuguste õiguste kiltendusega neljaks kuits peawahhi, S. N. S. § 89 järele eeluurimisel kaks kuud ja 10 päewa kinnitatumist arwesse wõttes.

See otsus läks seaduslikku jõusse 29. septembril 1920 a.

Märkus: Sõjawäe Prokurööril wahelikiri nr. 8118, 8. 10. 20 a.

Tallinnas, 6. novembril 1920. a.

Minu päewaläsu nr. 987 § 3 osaliselt muutmiseks luban Traalerite Divisjonis Aleajateenijateks pidada rahwawäelasi ka nende kohtade peal, mis selle päewaläsu lisa II ettenähtud ei ole, ja nelle selle päewaläsu § 2 ettenähtud lisa alla maksta, kus juures Aleajateenijate üldine arv tähendatud Divisjonis ei tohi olla mitte üle päewaläsus ettenähtud arwu.

See korraldus on maksew 16. septembrist 1920. a.

Kindralstaabi Kindral-Major **Varla.**  
Sõjainisfiri eest.

# Bäewafäjud.

Nr. 1099.

Tallinnas, 8. nowembril 1920. a.

Käsen lugeda Soomusrongide diviisi aastapäewaks soomusrong „Kapten Jew'e“ aastapäewa, s. o. 29-s nowember.

Nr. 1100.

Tallinnas, 9. nowembril 1920. a.

Uwaldan teadmiseks „Riigi Teatajas“ nr. 183/184 awaldatud teadaande Riigikogu walimiste asjus:

Riigikogu walimise, rahwahääletamise ja rahwa algatamise õiguse seaduse § 49 põhjal annab Usutawa Kogu juhatus teada, et tema korraldusel wal mistawatele Riigikogu walimisedelitele trükitakse:

- 1) Kõigile walimisedelitele ühine pealkiri: Riigikogu walimised aastal 1920
- 2) Wastawa walimisringkonna nimetus ja walimisedeli nr.,
- 3) Wastawa kandidaatide nimekirja sisseandja organisatsiooni nimetus, kui sisseantud nimefiri sellega warustatud oli,
- 4) Tga kandidaadi kohta: a) järjekorra nr., mille all kandidaat nimekirjas, b) kandidaadi perekonnanimi, d) nimi, e) eluloht, linn, alew wald jne. Walimisedelite eeskujud on waatlemiseks ülesseatud Usutawa Kogu ja wastawate ringkonna komiteede kantseleides.

Tallinnas, 27. oktoobril 1920 a. Usutawa Kogu esimees: A. Rei.

Sekretäär: H. Martna.

Nr. 1101.

Tallinnas, 9. nowembril 1920. a.

End. 1. diviisi loomalaatsareti asjaajajat, s. ametn. Tõnis Puskari, kelle süüläbi sõjawäe sõidupiletid nr. nr. 284796 ja 284797 kaduma on läinud, trahwin 200 margaga.

Wastawa wäeosa ehk asutuse ülemal trahw sissenõuda ja lähemasse renteisse riigisummade arwele sisse maksta.

Nr. 1102.

Tallinnas, 9. nowembril 1920. a.

Käsen Tallinna Wahi pataljoni aastapäewaks lugeda 1. Juunikuu päewa.

Oiendus: Sõjawäe Ringkonna ülema raport 4. 11. 20 a. nr. 18109.

Kindralstaabi Kindral-Major **Sarta.**  
Sõjainistri eest.

18 IV

# Sõjainistri Päewakäskud.

Nr. 1112.

Tallinnas, 11. novembril 1920. a.

Urusaamatuste korraldamiseks käsen wäeosa ülematel awaldada kõigile sõjawäelastele järgmist:

„Sõjawäelased wõiwad riigikogu walimiste eelolewast kihutustööst osa wõtta ühesugustel alustel kõigi teiste riigi kodanikutega ja teenistusest wabal ajal, kuid keelan ära kihutustöö korraldamise kasarmutes ja nende piirkondades, nõnda samuti ka kihutustöö koosolekutest osawõtmise, mis on korraldatud ainult sõjawäelaste tarwis“.

—  
Nr. 1113.

Tallinnas, 11. novembril 1920. a.

Eestijuliku teenistuse eest wabastan Tartu maakonna Rahwawäe ja Kaitse Liidu Ülema komandos teeniwa r. w. Otto Jüri p. Stamm'i Sõjawäe Ringkonna Kohtu poolt 28. augustil j. a. määratud karistusest ja sellega ühenduses olewatest tagajärgedest.

Ulus: Tartu maakonna Rahwawäe ja Kaitse Liidu Ülema w. l. 5. now. j. a. nr. 28679.

Kindralstaabi Kindral-Major **Varla.**  
Sõjainistri eest.

*18* *XI* *0*

# Sõjamineistri Päewakäsu.

Nr. 1115.

Tallinnas, 15. novembril 1920. a.

Sõjawägede ülemjuhataja päewakäsu 24-st märtsist 1920. a. nr. 1251 muutamiseks, lähen makssta posti-telegrafi ja nende riigiasutuste ametnikutele, kes peale oma otsetoetuste ametikohtude veel Trüütööde Sõja-Kontrollpunktides tegewad, lihas tasu 1-st augustist 1920. g. arwates järgmiselt:

a) Kontrollpunkti ülema kohusetähtjale:

2 tunni töö eest . . . . .	552 marka kuus.
3 " " " . . . . .	838 " "
4 " " " . . . . .	1114 " "

b) Kontrollööri kohusetähtjale:

2 tunni töö eest . . . . .	482 marka kuus.
3 " " " . . . . .	723 " "
4 " " " . . . . .	964 " "

Nr. 1116.

Tallinnas, 15. novembril 1920. a.

Uwaldan käsitamiseks Wabariigi walitsuse poolt 20. oktoobril 1920. a. wastu wõetud ja R. T. 1920. a. nr. 183/184 wäljakuulutatud määruse finisetahe-õbedele korteri, kütte, walgustuse ja söögikõetmise puuderaha mhtkmise kohta:

Sinisetahe-õbed, kes, sõjawäe loomalaatjarettide poolt kohast korterit natwuras ei saa, saawad selle eest tasu ühisel alusel halastaja-õbedega Wabariigi Walitsuse poolt 25. juunil 1920. a. wustwõetud määruse järele (R. T. nr. 97/98). Wastirjutatud: Peaministri as.: J. Saakson. Sõjamineister: R. W. Tõnisson. W. W. Asjade Walitseja: A. Terras.

Nr. 1117.

Tallinnas, 15. novembril 1920. a.

Silmaspidades, et Wabariigi Walitsuse poolt 7. jaanuaril 1920. a. Wjutise Walitsamise Korra § 12-a põhjal kinnitatud määrus riigiteenijate ametisõitude tasu asjus § 3-das ettenähtud ametisõitude 2 ja 3 liikide järele ametiasjus wälja läsu-tawatatele rahwawäelastele, alamteenijatele ja tööliste maffetaw päewaraha wälsem on sellele wastama aja peale kindlaks määratud sõjawäelase tolbuainete päewase normi (pajoki) hinnast, läsen minu päewakäsu 3-st weebuarist f. a. nr. 17 osali-fels muutmiseks tarwitusele wõtta järgmiselt:

1) Ülemalnimetatud määruse jõusse astumise päevast alates 2 ja 3 liiki alla kuuluvatele ametiajajad väljakäsitatud rahvamäelastele alamteenijatele ja tööliste makssta komandeerimise päevaraha ainult 1-se liigi järel ja

2) 1-st septembrist f. a. armates kuni uute normide väljatöötamiseni makssta ajutiselt nende komandeerimise päevaraha minu päevakäsituga nr. 881 f. a. kindlaks määratud sõjaväelase toiduainete päevase normi hinna suuruses, f. o. 34 marka päevas.

**Rindralstaabi Rindral-Major Sarla.**  
Sõjainiisri eest.

Sõjainistri

# Bäewakäjud.

Nr. 1118.

Tallinnas, 16. novembril 1920. a.

Riigikoogu walmiste teaduse põhjal walmivad kõik sõjawäelased (ohwitserid, ametnikud, rahwawäelased), kes wäljaspool kasarmuid linna korterites elavad, linnade walmise jaostondades, mitte nii nagu enne Njutawa Kogu walmistel, kus nad kõik sõjawäe walmise jaostondades walisid.

Sellepärast on iga wäljaspool kasarmuid elawa sõjawäelase kohus ise selle järele walwata, et ta nimi selle linna walmise jaostonnit nimekirja üles oleks wõetud, mis ta korter on ja et ta walmiste ajaks ta kõik walmisteks tarwilikud dokumendid kätte saaks.

Mis ajal walmised on ja misugused dokumendid selleks tarwilikud, seda on ajalehtedes teatadud. Peale selle wõib neid teateid igapäew walmiste jaostondades saada.

Bäewakäsk kõigile allkirja wastu wäeosades ja ajutustes teada anda.

Nr. 1119.

Tallinnas, 16. novembril 1920. a.

Awaldan teadmiseks Wabariigi Walitsuse poolt 3. novembril s. a. wastu wõetud otsuse edasiõppijate riigiametnikude tööraja lühendamise asjus:

„Lubada ministriumitele aruformaliselt otsekohe ametiülemuse ettepanekul ja ministri nõusolekul edasiõppijatele riigiametnikkudele maksawat tööaega lühendada, tingimisega, et wastawalt sellele ka nende palga wähendataks.

Peaminister (M. Kupp.)

Töö-Soolekandeminister (Eui Oles.)

W. W. Asjade Walitseja S. Terras.”

Nr. 1120.

Tallinnas, 16. novembril 1920. a.

Koost sõjawäe haigemajas walitsewa korra, asjaajamise ja majanduse põhjalikult rewideerimiseks määratud komisjoni järgmises koosseisus: esimeheks alampolkownik Suik'i ja liikmeteks—alamleitnant Drawa Sõja Ringkonna Staabist ja s. ametnik Koemets'a S. Warustus Walitsusest. Komisjonil lohtu astuda esimehe korraldusel.

Järeldusest minule ettekanda Sõjawägede Staabi ülema kaudu.

M ä r k u s: S. Ringkonna lohtu esimehe wahetiri 5. 11. 20 a. nr. 7458.

Rindralstaabi Rindral-Major Parla.

Sõjainistri eest.



Ingenieur-Inspektor  
KAMMERS  
S. N. S. 1920 a.

# Sõjamineistri Päevakäsi.

Nr. 1121.

Tallinnas, 16. novembril 1920. a.

Uunan Sõja Ringkonna Kohtu alla Võru maakonna Rogofi walla kohanikud Jaan Jakobi p. Surin'i ja Minna Melchandri t. Surin'i, neid süüdistabes N. S. §§ 13, 14, 1632, 1642, 1454, 1520, U. N. S. § 108 ja S. N. S. § 279 põhjal.

Nr. 1122.

Tallinnas, 16. novembril 1920. a.

Uunan Sõja Ringkonna Kohtu alla Urviõ Marie p. Jaanits'i, Raistre-Wõnnu walla Hilme ja Jaan Beetri p. Kaabel'i, Wiru maakonna Drawa walla Hilme süüteoas, mis esinenähitud N. S. art. 1459 j. 2. 977 ja S. N. S. art. 279.

Nr. 1123.

Tallinnas, 16. novembril 1920. a.

Uunan Sõja Ringkonna Kohtu lätte Wana Nooja walla kohanik August Jaani p. Ule'b ja Eduard Jaani p Ule'b, teada U. N. S. art. 108 j. 3 p. 6 ja N. S. art. 1520 põhjal süüdistatse.

Kindralstaabi Kindral-Major Larka.  
Sõjamineistri eest.

# Sõjainistri Päewakäsk.

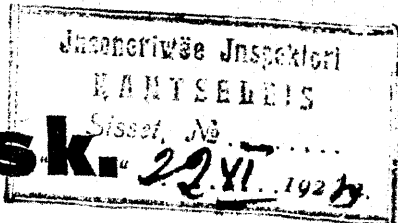

№ 1124.

Tallinnas, 16. novembril 1920. a.

Et sõjaväe osade ja asutuste nimelkirjades niisugusi sõjaväelasi mitte püüda, kes lauemat aega faktiliselt alal ei ole, käsen minu päewakäsu nr. 224 — 4. §. j. a. osaliseks muutmiseks sõjaväe osades ja asutustes olevate wäejooftikute kohta järgmist korra püüda: wäejooftikuid püüda nimelkirjades 3 kuud, mille aja jooksul wäeosa ülemal korraldada wäejooftiku otsimist kohalise politsei ja selle wallawalitsuse laudu, kust jooftil pärit eht enne sõjaväkke teenistusse wõtmist elanud.

Peale eelpool nimetatud tähtaja lõppu wäejooftikud wäeosa nimelkirjast maha kustutada, kõi tema teenistuse dokumendid: teenistuse ja wastuwõtte lehed, atestaadid, armatuur nimelkirjad j. n. e. saata Korralduswalitsuse Rea osakonda, juurde kirjades wäljawõtted wäeosa päewakäskudest, millega sõjaväelane jooftikute loetakse ja wäeosa nimelkirjast maha kustutakse ühes ühendusega, millal, mis nr. all wahelkirjaga ja misuguse asutuse poole on pööratud korralduse tegemiseks jooftiku tabamiseks ja seletusega, millal, kus kohalt ja mis tingimisel jooftu läinud.

Eelpool tähendatud dokumentide ja ühenduste saamisel tuleb jooftil Korralduswalitsuse Rea osakonda arwale wõtta, kus ta tema otsimist jatkata, kuni tema tabamiseni. Suhtumisel, kus jooftikut on wõimata leida tuleb Korralduswalitsuse ülema korraldusel otsimist lõpetada, kui on olemas põhjendatud andmed, et jooftikut leida wõimata. Jooftiku tabamise korral tulewad nad Korralduswalitsuse ülema korraldusel kohtu alla anda.

Kui jooftil on tabatud wäeosa ülema poolt korraldatud otsimisel enne 3 kuulist tähtaja lõppemist, kui ta weel wäeosa nimelkirjas, siis korraldab wäeosa ülem ise kohtu alla andmist, selle juures Korralduswalitsuse Rea osakonna ülemale järgmist teateid saates:

1) Wäejooftiku perekonna-, ees- ja isanimi, aukraad, 2) misuguses wäeosas teenis (põll, roob, komando) 3) kust pärit (linn, maakond, wald, alew, küla), 4) kus elas enne teenistusse wõtmist 5) millal ja kelle poolt sõjaväe teenistusse wõetud 6) millal ära jooftis, kus kohalt, mis tingimistel ja kelle kaastegevusel, 7) misugused korraldused said tabamiseks tehtud (wahelkirjade nr. nr., kuupäew ja kelle poole), 8) kui linnipeetud, kelle poolt, millal ja kuhu paigutatud, 9) a) mis korraldused karistamiseks tehtud, b) karistus (kelle poolt, misugune karistus).

Kindralstaabi Kindral-Major Karfa.

Sõjainistri eest.

# Sõjainistri Päewakäsk.

Nr. 1125.

Tallinnas, 16. novembril 1920. a.

Sõjawäe korteri Walitsuse Pärnu esitaja, tehniker Snamensky poolt toimepandud riigi waranduse, kurtatliise raistamise ja rahaliste arwete wõltsimise asja selgitamiseks—ning seal juures riigile tehtud kahjude kogusumma kindlaks tegemises—määratud komisjoni järgmises koosseisus: eesistujaks—Inseneriwaä Inspektor alam-pollownik Riiberg, liikmeteks—Sõjawäe Ringkonna lohtu tähtsamate Majandusliste asjade lohtu Uurija f. ametnik Madisson ja Sõjawäe Ehituse ja Korteri osakonna tehniker Brokner.

Komisjonil lohtu astuda eesistuja korraldusel ja uurimise tagajärge üle sellekohane akt minule ette panna.

Märkus: 3. jaanuaril diwitisi Ulema raport nr. 1671, 31. 10. 20 a.

Kindralstaabi Kindral-Major Larla.  
Sõjainistri eest.

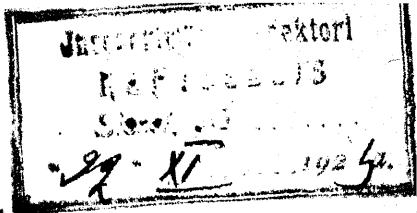

# Sõjaministri Päewakäst.

Nr. 1126.

Tallinnas, 17. novembril 1920. a.

## § 1.

Et ranna batareide ohwitseri oma spetsiaal teadmistes täiendada, käsen Merekindluste ülemal kottuleppel Suurtükiväe Inspektoriga Uegna saarel sellekohased kursused organiseerida.

Tähendatud kursused peavad: 1) iga ohwitserile üldilised teoreetilised teadmised ranna suurtükiväe asjandusest andma, 2) tutvustama materjaal osaga ja 3) iga ohwitserile tema spetsiaal ametis lahingu korras põhjalikud teadmised andma.

Ühtlasi peavad Uegna saarel spetsiaal komandod sihtijate ja laangusemõõtjate ettevalmistamiseks korraldatud saama.

Õpetavad tulevad minule ette kanda ja samuti iga kuu pärast aruanded töö tagajärgede kohta.

## § 2.

Rannabatareide ohwitseride kursuste juhatajaks ja lektoriks määran eraisiku Ludwig Baumann'i samastel alustel, kui Sõjakooli alalised lektorid, arvates 12. novembrist 1920 a.

Kindralstaabi Kindral-Major Parfa.  
Sõjaministri eest.

28 11 0

Sõjainistri  
**Päewakäsk.**

Nr. 1127 b.

Tallinnas, 19. novembril 1920. a.

Gesultuliku teenistuse ja lahingutes ülesnäidatud wõhmuse eest wabastan Wälja  
batarei nr. 1. alamleitnant Georg Niilendar'i sõjawäe Kingonna lahtu poolt 31.  
märtsil s. a. määratud karistusest ja sellega ühenduses olematest tagajärgedest.

Mus: Suurtükiväe Inspektori ettelanne 19. nov. 1920. a. nr. 742.

Kindralstaabi Kindral-Major **Larka.**  
Sõjainistri eest.

Sõjaministri  
**Päewakäsk.**

Nr. 1127.

Tallinnas, 19. novembril 1920. a.

Uman sõja Ringkonna kohtu alla kindralstaabi Valitsuse sõjaväe teatede kogumise osakonna ametnikud: Jaan Tõntse p. Peterson-Uinsoo'i, Hans Hansu p. Grits'i, ja Julius Suhani p. Palm'i, neid ühdistades N. S. §§ 1666 341 j. 2 ja 354 j. 3 põhjal.

Kindralstaabi kindral-Major **Varla.**  
Sõjaministri eest.

Sõjainiistri

Jäsenkõne

# P ä e w a k ä s i n d .

Nr. 1128.

Tallinnas, 20. novembril 1920. a.

Minu päewakäsu 20-st juulist s. a. nr. 686 muutmiseks käsen wäeosade orkestrite erawiisil mängimise eest igale mängijale tasuks nõuda 50 marka tunnis

Nr. 1129.

Tallinnas, 20. novembril 1920. a.

Käsen 1-st detsembrist s. a. maksuwetaks lugeda sõjawäe ja fraami weokirjad, millede number wähem kui 59301, ja sõjawäe sõidupiletid lit. „U“, millede number wähem kui 281701. Wäeosadel ja asutustel, kellel nimetatud s. weokirjade ja s. sõidupiletite lit. „U“ raamatud tarwitusel on, need wiibimata Kindralstaabi Walitsuse 1. osakonna D jaoskonda ära saata.

Nr. 1130.

Tallinnas, 20. novembril 1920. a.

Trahwin Kindralstaabi Walitsuse II osakonna B jaoskonna käskudetiitide ohwitseri kohustetäitjat, s. ametnik Olfenberg'i 200 margaga s. sõidupiletite lit. „U“ raamatuga hooletu ümberkäimise eest, mille tagajärjel piletid nr. nr. 264197, 264198 ja 264199 on kaduma läinud. Wastawa wäeosja ülematrahwi fiske nõuda ja renteise riigisummade arwele ära maksta.

Nr. 1131.

Tallinnas, 20. novembril 1920. a.

Keelan-ära Ohwitseride Kesk-Kogule tarwitamiseks antud Sõjainiisteeriumi maja ruumist Raatuse plats nr. 14 eraiskutele ja feltsetele pidude toime panemiseks ja ka muuks otstarbeks maksu eest ehk maksuta tarwitada anda.

Kindralstaabi Kindral-Major Sarka.

Sõjainiistri eest.

"25" 11

# Sõjainiistri Päevakäskud.

Nr. 1136.

Tallinnas, 20. novembril 1920 a.

Räsen Lantide roodu aastapäevaks lugeda 23-dat novembri kuupäeva.  
Oendus: Sõjaväe Ringkonna ülema ettekanne 12. 11. 20 a. nr. 18191.

Nr. 1137.

Tallinnas, 20. novembril 1920. a.

Räsen alamalnimetud väeosade ja asutuste aastapäevadeks lugeda:

- 1) Regnasaare Komandantuur . . . . . — 1 Mai kuupäeva.
- 2) " Kanna-patarei. nr 1. . . . . — " " "
- 3) " " " " 2. . . . . — " " "
- 4) " " " " 3. . . . . — " " "
- 5) Kanna-patarei " nr. 6 " . . . . . — 24 novemb. "

Märkus: Merejõudude Juhataja raport 24. 10. 20 a. nr. 12675  
ja Merejõudude Juhataja Staabi koosseisu Osakonna ülema vahettri  
12. 11. 20 a. nr. 12397.

Kindralstaabi Kindral-Major Parla.  
Sõjainiistri eest.



# Sõjaministri Päewakâsk.

M

Nr. 1138.

Talinnas, 20. novembril 1920. a.

Isikutunnistuste rewideerimisel Tallinnas on sõjawäelaste seas palju wale isikutunnistusi märgata, mis wäeosade blankide peal kirjutatud ja wäeosa wõi asutuste ülemate eest kellegi poolt allakirjutatud. Järele pärides pärast selgub, et niisugust isikut wäeosas wõi asutuses ei ole ja ei olegi olnud. Asja wõib ainult sellega seletada, et wäeosad ja asutused oma blankiisi ja piisatisti hooletu-  
malt lukutamata kapidest hoiawad ja nemad kõigile kättesaadawad on.

Et seda pahe kõrvaldada käsen:

1. 1. jaanuarist 1921 a. kõik selle ajani wälja antud sõjawäelaste isiku-  
tunnistused maksumusetaks lugeda.
2. Kõigile sõjawäelastele detsembri kuu jooksul s. a. uued isikutunnistused  
wälja anda. Üksiku wäeosade ülemate allkirjadega, mitte kauemaks kui ühe  
aasta peale.
3. Sõjawäelaste teenistusest wabastamise ehk illewiimise puhul ühest wäe-  
osast wõi asutusest teise, nende wanad isikutunnistused äraforjata.
4. Kõiki, kes peale 1-st jaanuari 1921 a. wale isikutunnistusega tabatakse,  
kohtulikule wastutusele wõtta.
5. Wäljatöötatud isikutunnistuse blankid saawad sõjawägede staabi poolt  
wäeosadesse 15. detsembriks saadetud.
6. See päewakâsk ettelugeda kõikides wäeosades, roodudes, eskadronides,  
patareides, komandodes, laewadel ja ajutustes.

Kindralstaabi Kindral-Major **Varfa**.  
Sõjaministri eest.

*Päev.*

# Sõjainiistri Päevakäsu

Nr. 1140.

Tallinnas, 22. novembril 1920. a.

Sõjase Insenerivõrde Valitsuse töösallade poolt maksmata jäänud tööarvete ja majanduse lõpulkitsa lihvideerimiseks määratud komisjoni järgmises koosseisus: esimehes — leitnant Siia'i ja liikmetes — alamkapten Jaakson'i ja alamleitnant Kotter'i — 1011 7-<sup>st</sup> Püüriläti pataljoni.

Komisjonil viibimata ilmuda Insenerivõrde Inspektori juurde, kellele ülesandeks on tarviliste juhtnõude andmine.

Järeleuseft minule ettetanne teha Sõjavõrde Staabi ülema laudu.

Märkus: Insenerivõrde Inspektori raport 28-<sup>st</sup> oktoobrist j. a. nr. 802.

Nr. 1141.

Tallinnas, 22. novembril 1920. a.

Et Riigikontrollist 5. Püüriläti pataljoni raamatuid ja laustasid välja ei anta, mille võtta võimata on nimetud pataljoni lihvideerimist remideerida, lähen 2. Diviisist ülesandele minna päevakäsu 19-<sup>st</sup> oktoobrist j. a. nr. 1088 põhjal nimetud komisjoni töö lõpetada.

Nr. 1142.

Tallinnas, 22. novembril 1920. a.

Ülesandele ülesandele sõjavõrde ehitaja Rindralstaabi Rindrali Churchill'i poolt Peaministriks saadetud kirja, tema läbireisi puhul Eesti:

„Pühias, 7. tal novembril 1920. a.

Tema Efelents

Eesti Peaministriks Tallinnas.

Teie Efelents:

Sabage minn Teile oma kõige jädamlikumat lugupidamist avaldada Teie suure lahtuse eest, mis Teie minn vastu ülesandele minn läbireisi läbireisi puhul Teie tobumaal ja la vastutulelühise eest mis Teie minnule ja postumil Golligday'le ajeld saada laste.

Teie sõjalisele vaatamata läimine oli meile väga maigustav. Tugewad  
alased mille peal Teie sõjalisele põhjemenaa, hoolas hpetamine ja suurepäraline  
diskipliin avaldasivad meile peale väga head wõit. - Teie kui ka Teie kindralstaabi  
ohwitserid tuleb terwitada selle eest, et neil on korba läinud walimis saada isse  
imeasjaga, waatamata äärmisemata talistuste peale, milledega ainult wõljapalkima  
wõimistega, lindlusega, ja kandaakuse tundmustega õhwitserid walimis oleis saanud.

Lubage Teid weel kord tänada, Teie suurte lahjuste eest.

Teile väga aupakkikult,

M. Churchill.

Ühendub Riikide Sõjamee Kindral.

Sõjanministri eest:

Kindralstaabi Kindral-Major Parfa.

# Sõjainistri päewakäsk.

Nr. 1143.

Tallinnas, 24. nowembril 1920 a.

Minu päewakäsus nr. 735 — 29. juulist s. a. avaldatud „Sõdurite kodude“ määruste põhjal käsen tähendud kodud asutada 1-s järjekorras Tallinnas ja Tartus. 2-s järjekorras, võimalust mööda, Narwas ja Walkas.

Kindralstaabi Kindral-Major Karfa.  
Sõjainistri eest.

# Sõjainistri Päewakäsk.

Mr. 1144.

Tallinnas, 24. novembril 1920. a.

21. novembril, 1. Diviisi 2. aastapäeva puhul Narvas olles, waatafin mina seal asuwaid sõjawäe asutusi ja wäeosasi; igal pool walitseb täiesti eeskujulik korraldus, mis ainult diviisi ülemale suure energia tõttu on wõibud saavutada.

Loen oma moraaliliseks lohusels 1. Diviisi ülemale, kindral-majoor **Edinsson'ile**, tänu awaldada Wabariigi kasuks töötamise eest.

Nõnda samuti tänan mina asutuste ja wäeosade ülemaid ja kõiki teisi sõjawäelasi, kes kaasa aitawad niisuguse korra loomisels.

Sõjainister **Pilt.**

28

Sõjainiistri  
B e w a k ä s t.

Nr. 1144-a.

Tallinnas, 24. novembril 1920. a.

Wabastan endise 2. Pirkilähti bataljoni r/m. Peeter Jaani p. Kõrila 2. div. tag. bataljoni Sõjamäeja Kõhtu poolt 20. mail 1919. a. määratud karistusest ja sellega ühenduses olewatest tagajärgedest.

Mus: 2. Diwitši Ülema raport 16. now. j. a. nr. 1814.

Kindralstaabi Kindral-Major Sarla.  
Sõjainiistri eest.

# Sõjainistri Päewakäsk.

Nr. 1145.

Tallinnas, 25. novembril 1920. a.

## § 1.

Räfen awada Sõjawäe Terwishoiu Walitsuse ülema korraldusel Tallinnas Sõjawäe arstide täiendamad teaduslised kursused.

Kursuste kestvus saab olema kuni nädalat ja lektoritele palka maksta mitu päewakäsk nr. 1082 § 2, 31. oktoobrist s. o. Sõjakooli lektoritele ettenähtud normide järel.

## § 2.

Sõjawäe arstide teaduslised kursused luban lektoriteks määrata:

- 1) Sõjawäe chirurg — konsultant professor Zoega-Manteuffel — chirurgia.
- 2) Kooli sõjawäe haigemaja konsultant professor Wahl — ureoloogia ja syphtilis.
- 3) Professor Punsapp — närwihaigused ja närwi chirurgia.
- 4) Professor Ostrogorsky — laste haigused.
- 5) Professor Popen — silmahaigused.
- 6) Doktor Raegeler — Röntgenoloogia ja orthopeedia.
- 7) Doktor Ztowitsch — bakterioloogia.
- 8) Doktor Dichin — kõrwa- nina- lurguhaigused.

Sõjainistri eest:

Rindralstaabi Rindral-Major Sarka.

Sõjainistri

**Päewakäsiud.**

Nr. 1147.

Tallinnas, 25. novembril 1920. a.

Räsen 1-st detsembrist j. a. sõjamaelasi järgmise torra järele puhkusele lasta:  
1. ohvitseriisi, ametnikka ja arstiisi ja üleajateenijaid sõdurisi luban ülliku wäes  
osa ülemate ürandgemise järele puhkusele lasta aasta jooksul kuni ühe kuuni, ringis-  
misega et nende puhkusele lastmisega teenistuse huwid selle all ei kannataks.

2. Ajateenijaid sõdurisi: rea wäeslaseist (põlkudest, kuurtükiväe diviisjonidest,  
pataljonidest, laewadest) mitte rohkem kui 5%. Kõigist teistest wäeslasedest ja ajutustest,  
mitte rohkem kui 2%. Üleüldisest ajateenijate sõduritest. Puhkuse aeg ei tohi üle 14  
päewa kesta. Puhkusele lastmist ei wõlasta üksi wäeslase üleand üigustega ülemus.

1-st detsembrist arwates käsen maksuwõetaks lugeda minu päewakäsiud 10. juu-  
ni j. a. nr. 640 ja 30. augustist j. a. nr. 861 ja Sõjawägede Ülemjuhataja päewa-  
käsiud 16. juulist 1919 nr. 367.

**Nr. 1148.**

Tallinnas, 25. novembril 1920. a.

Annan Sõja Ringkonna Kohtu kätte Peiseri walla, Kotelnikowi kōla kōbanil  
Sergei Feodorow'i, Mihail Bogdanow'i ja Wraštowja Dmitriewna, leda  
N. S. art. 13, 14. 1453 p. 4 ja S. N. S. art. 179 põhjal süüdistatse.

**Nr. 1149.**

Tallinnas, 25. novembril 1920. a.

Annan Sõja Ringkonna Kohtu alla Wõru maalonna Ulehandri walla kōbanika  
Woldemar Uiska p. Pajo, teda süüdistades N. S. § 9, 1523 ja S. N. S.  
§ 279 põhjal.

Kindralstaabi Kindral-Major **Sarka.**  
Sõjainistri eest.



# Sõjaministri P ä e w a k ä s k .

Nr. 1149-a.

Tallinnas, 25. novembril 1920.

Juhtivate ja tõrgemate kohtade peal sõjaväes mõivad rahvajal edukalt teenida ainult need ohvitserid, kes on saanud elukutselise küllalt laia sõjalise teoreetilise hariduse. Niisugusi ohvitseri väimistab ette Wabariigi Sõjakoool. Praegu aga teenivad sõjaväes wastutusriskade kohtade peal paljud ohvitserid, kes oma sõjalise hariduse on saanud sõjaajal, lähendatud programmide järele, ehk ainult sõjaväljal. Elukutselisele ohvitserile on niisugune ettevalmistus puudulik ja temal saaks wõga raste olema juhtida ehk küll nooremaid, aga teoreetiliselt rohkem haritud rahuaegseid ohvitseri.

Et sõjaaegsetele ohvitseridele võimaldada oma elukutselise sõjalise (teoreetilise ja praktilise) hariduse täiendamist, käsen Wabariigi Sõjakooli juures asutada alalised ohvitseride kursused.

Kursused saawad kestma: käesolewal aastal — 1. detsembrist kuni 1-se augustini 1921 a.; järgmistel aastatel — 1-st septembrist kuni 1-se juulini. Kursuste kestuse ajal lask wiitasti kuub ära tarwitada igasuguste praktiliste wälja többe peale.

Käesolewal aastal lomanbeerida kursustele 75 jalawäe ohvitseri (igast diviisist — 16, Sõjaringlonnast — 8 ja 7. Piiri kätti pataljonist — 3). Kui palju lomanbeerida järgmistel aastatel, saab kindlaks määratud eraldi korraldustega.

On soowitaw, et wanemas aultraadis ja ametis ohvitserid lõpetaks kursused eelmises järjekorras. Reba lomanbeerida, otustawad diviisile ülemad, kus juures eesõigus anda neile, kes ennem on soowi avaldanud.

Kursustel wiitawate ohvitseridega peab täielne Sõjakooli programm läbi minnub saama — wigis sõjaasjanduse õpetamises, Eesti keeles, Kodumaa ajaloo ja õigusteaduses.

Kursuste lõpul eksamineerida ohvitseri nende teadmistes. Stahulohdawalt lõpetajad lugeba elukutseliseks ohvitserideks ja neid määrata wäesades kõlilide tõrgemate kohtade peale, filmaspibades üleülbist attestatsioon ja seda, et ohvitser oleks määratud võimalikult mitte wõhema koha peale, kui oli temal enne kursustele minemist.

Kui leegi kursuste peale lomanbeeritub ohvitseridest: 1) edasi ei jõua, 2) awalbab soowi lahutada kursustelt ennem lõpetamist ehk 3) lõpetab kursused mitte rahulohdawalt, siis neid lomanbeerida tagasi wäesadesse, määrates noorema ohwitseri koha peale. Eesmäga määrus saab tulewikus maksma üleülbise ka nende ohwitseride kohta, es mingisugustel põhjustel ei awalda soowi allepa kursustele minna.

Teist lorda kursustele lomanbeeritub ehk teists aastaks jäetud saaba mõiwad ainult need ohvitserid kes haiguse wõi mõne muu õnnetuise tõttu eelmisel aastal ei õnnub kursust lõpetada.

Kursustele komandeeritud ohvitserid jäävad oma väeosade nimekirja ja nende  
sambade ameti kohtade peale misuguste peal olid enne kursustele komandeerimist,  
digusega saada rahalist varustust selle koha järele.

Ohvitseridele, kes väeosades saavad määratud komandeeritute kohuste täitjateks  
— maksta palka oma endiste kohtade järele.

Kursustele komandeeritud ohvitserid võivad elada: 1) Sõjakooli juures, eraldi  
tubettides ruumides, täies sisetise korra alla, mis kindlaks määratakse Sõjakooli  
ülema poolt. 2) Era korterites, kus juures aga ohvitseri enese hoolets jääb et ta  
sigel ajal ja korralikult teenistust ja õppimist võiks täita.

Kõik kursustele komandeeritud ohvitserid saavad juurendatud (tubetti) toidu  
normi; muu varustuse ülellibistel alustel.

**Rindraiskraabi Rindral-Major Parla.**  
**Edjaministri eest.**

# Sõjaministri Päewakäsjud.

Nr. 1150.

Tallinnas, 26. novembril 1920. a.

Minu päewakäsu nr. 531 § 1 p. 2 täienduseks käsen sõjawäe sõidupiletite lit. „A“ ning sõjawäe ja kraami weokirjade juurte tagasisaatmisel Kindralstaabi Walitsuse 1. osakonna D jaoskonda nendele numbrite järjekorras juurde lisada: f. sõidupiletite lit. „A“ juurtele — äratarwitatud sõidupiletid lit. „A“, f. weokirjadele — äratarwitatud weokirjade paremad pooled, mis kraami saatjale weodokumendina kätte jääwad. Raudteede Walitsuste poolt on korraldus tehtud raudtee agentidele et nimetatud sõidu- ja weodokumendid sõidu lõpul sõjawäelastelt mitte ära ei korjatataks, waid kätte jäetaks wäeosadusse äraandmiseks. Sellekohased märkused leiduwad ka sõidupiletitel ja weokirjadel.

Nr. 1151.

Tallinnas, 26. novembril 1920 a.

Trahwin 3. jalawäe polgu adjutanti, leitn. Saar'i 200 margaga ja arreteerin teda 5 päewaks peawahis sõjawäe sõidupiletiga lit. „A“ hooletu ümberkäimise eest, mille tõttu sõidupilet nr. 324993 on kaduma läinud. Polgu ülemal trahw sisse nõuda ja lähemasse renteisse riigisummade arwele sisse maksta.

Nr. 1152.

Tallinnas, 26. novembril 1920 a.

Et praegu tarwitusel olewad tunnistused, mis ohwitseridele, f. amitnikkudele, arstidele, sinise tähe ja halastajatele õdedele Wabariigi raud- ja weeteedel 1. klassis 50% hinnaalandusega sõitu wõimaldawad, 31-st detsembrist f. a. maksuse kaotawad, käsen wäeosade ja asutuste ülemaid Kindralstaabi Walitsuse 1. osakonna D jaoskonnast, alates 1-st detsembrist, uued nimetatud tunnistuste blanketid 1921 a. jaoks wälja nõuda.

## Nr. 1153.

Tallinnas, 26. novembril 1920 a.

Minu päewakäsu nr. 129 p. 5 täienduseks käjen sõjawäe osade ja asutuste liikwideerimisel sõjawäe sõidu- ja weodokumentide raamatud ühes äratarwitatud dokumentide juurtega Kindralstaabi Walitsuse 1. osakonna D jaoskonda ära saata. Liikwideerimise komisjoni kohuseks jääb enne äraasaatmist kontrollleerida, kas sõidu- ja weodokumendid maksimate määruste kohaselt ära tarwitatud ja nende juured (kontsad) kõigi nõutawate andmetega täidetud. Seaduse wastaselt äratarwitatud dokumentide suhtes liikwideerimise komisjonil talitada S. Ülemjuhataja päewakäsus nr. 612 ettenähtud korras. Piletite kaotsumineku korral süüdlased kindlaks teha ja kõik materjal kaotsumineku kohta Kindralstaabi Walitsuse 1. osakonna D jaoskonda saata.

## Nr. 1154.

Tallinnas, 27. novembril 1920 a.

Oma päewakäsu 22. septembrist s. a. nr. 965 muutmiseks suurendan 1. detsembrist alates hobustele antawat kaerte normi:

- 1) Raskeweo hobused 12 naela,
- 2) kergeweo ja ratsahobused 10 naela ja
- 3) puhkusel olijad hobused 6 naela päewas hobuse peale.

Kaerte norm saab Intendantuurist võimalikult täielikult väljaantud.

Jätan wäeosadel oma algatusel kaerte muretsemise võimaluse minu päewakäsus nr. 965 äratähendatud tingimistel.

Kindralstaabi Kindral-Major Laska.  
Sõjainistri eest.

**Sõjainistri**  
**P ä e w a k ä s k .**  
**Nr. 1154-a.**

Tallinnas, 27. novembril 1920. a.

25. novembril waatasin mina Tartus asuwaid sõjawäe asutusi ja wäeosafi; igal pool walitsees eestlujulist lorb, mis on wõidud saawutada diiwitši ja wäeosade ülemate energilise töö tõttu.

Loen oma kohuseks tänu awalbada 2 diiwitši ülemale, kindral-majoor Heinze'le ja asutuste ja wäeosade ülematele nende wiljarikka töö eest Wabariigi kasuks.

Sõjainister Piip.

**Sõjainistri**  
**P ä e w a k ä s k .** 523

**Nr. 1155.**

Tallinnas, 29. novembril 1920 a.

Piiriwalwe ujuwate abinõude Ülema tehnilist abi Wanamõlder'i ja sellesama wäeosa ladu hoidjad August Niemann'i trahwin weerand ( $\frac{1}{4}$ ) kuu palgaga selle eest, et nemad küllalt-energilisi abinõusi tarwitusele ei wõtnud petroleumi päästmiseks, mida waatide lekkimise tõttu 200 puudast 21 puuda kaduma läks.

Trahw fissenõuda Merejõudude Juhatajal.

Petroleumi puundujäagi luban Riigi kahjuks wõtta.

Märkus: Merejõudude Juhataja Staabi Kantselei Ülema wahetiri nr. 12605.

Kindralstaabi Kindral-Major **Larka.**

Sõjainistri eest.

**Bürokraksud.****Nr. 1159.**

Tallinnas, 30. novembril 1920. a.

Trahwin Wälja patarei nr. 9 end. asjaajajat, s. ametn. Erif Dannenberg'i 600 margaga sõjaväe sõidupiletitega lit. „A“ hooletu ümberkäimise eest, mille tõttu sõidupiletid nr. nr. 297443, 297444 ja 297445 on kaduma läinud.

**Nr. 1160.**

Tallinnas, 30. novembril 1920. a.

Käsen Tallinna linna Komandantuuri aastapäevaks lugeda 15. detsembri kuupäeva.

Viendus: Tallinna Garnisoni ülema ettekanne 25. 11. 20 a. nr. 1292.

Kindralstaabi Kindral-Major **Sarta.**

Sõjainistri eest.

# Hõjamineistri B ä e w a k ä s u d.

520

Nr. 1161.

Tallinnas, 30. novembril 1920. a.

Awaldan teadmiseks „Riigi Teatajas“ nr. 203/204 awalbatud Toitlusministeeriumi määruse toibuainete wao kohta üle riigi piiri ja 10-me werstalise mannermaa piiriäärseesse maarippa.

Wabariigi walitsuse poolt 6. septembril 1920 a. wastuwõetud seaduse kaupade, toibuainete ja loomade wäljaweo kohta 10. werstalise mannermaa piiriäärseesse maarippa ja üle riigi piiri („Riigi Teataja“ nr. 155/156 — 1920 a.) § 5 põhjal teatab toitlusministeerium, et reisi ajal, kes piiriäärseesse maarippa eht wabariigi piiridest wälja sõidawad, wõiwad toibuaineid järgmisel määraval ilma loata kaasa wõtta: leiba — 5, lihafaadusi — 3, piimafaadusi — 2 ja teisi toibuaineid 3 naela.

23. novembril 1920 a. nr. 16568.

Toitlusminister: P. Johanson. Asjade Walitseja I. t. (allkiri).

Nr. 1162.

Tallinnas, 30. novembril 1920. a.

Awaldan teadmiseks „Riigi Teatajas“ nr. 197/198 awalbatud määruse 10. werstalise mannermaa piiriäärse keeluwõõ kohta:

Wabariigi walitsuse poolt 6. sept. 1920. a. wastuwõetud seaduse, kaupade, toibuainete ja loomade wäljaweo kohta 10. werstalise mannermaa piiriäärseesse maarippa ja üle riigipiiri § 1., määruse 1 (Riigi Teataja nr. 155/156, 1920. a.) põhjal on toitlus- ja kaubandus-tööstusministeeriumite poolt omawahelisel kokkuleppel 10. werstaline mannermaa piiriwõõ järgmiselt kindlaks määratud:

Keeluwõõsse kuuluwad maakohtad mis järgmisest joonest piiri pool asuwad:

Pärnu maakonnas: Rabli, Urisaare, Bihle, Marina, Saarde, Woltweti, Wäljaküla, Metsaküla, Päraküla, Sarja, W. Kariste, Pööggi mõis, Hohenlinde, Riisa.

Wiljandi ja Tartu maakonnas: Laagepere, Koope mõis, Ala mõis, Prüüsi mõis, Lagula mõis, Karula jaam.

Wõru ja Petseri maakonnas: Karula mõis, Abja, Sengi, Kaudsepa, Matfi,



Nõuge, Haanja mõis, Pressi, Piinui, Salisewa, Sõlowo, Kõschetti, Käptjowa, Trost-  
janka, Wollu, Saare.

Tartu maakonnas: Rafina, Põpalu, Keskre mõis, Meoma, Nõwa, Hallitu mõis,  
Pällu, Tarastwere mõis, Rõnnu mõis, Uluot-Nõrwemets, Abriaku, Sällitsaare, Ami-  
nurme, Matsma, Enniksaare.

Wiru maakonnas: Suurevälja, Piskati, Tubulinna, Sällitu, Põretowa, Wast-  
Narwa, Whittsa, Peremoloto, Peremesilla, Runingakilla, Gorodenko, Wallisaare,  
Wäästo, Kulga, Narwa, Narwa-Jõesuu.

Märkus: Ülemaltähendatud punktib, kust teekawõõ algusjoon läbi läheb, ei  
kuulu mitte teekawõõsse.

16. now. 1920. a. nr. 16537.

Tollusminister: P. Johanson. Raubandus-tööstusminister: Joh. Kull.

## Nr. 1163.

Tallinnas, 30. nowembril 1920. a.

1-st detsembrist alates keelan ära wäesjade ja asutuste ülematel sõjawäelasi nii  
ka eraisikuid teenistusse wõtta enne teenistusse wõetawa endise teenistuse kohalt  
attestatfiooni saamist.

Kui isikud pahassti on attesteeritud, ei tohi neid ülleilbse teenistusse wastu  
wõtta.

## Nr. 1164.

Tallinnas, 30. nowembril 1920. a.

Awaldan teadmiseks „Riigi Teatajas“ nr. 201/202 awaldatud tollusminis-  
teeriumi määruse joola wabamüügi ja weo kohta:

§ 1. Tollusministeeriumi määruses joola wabamüügi kohta („R. L.“  
nr. 177/178—1920 a.) kaotawad §§ 2, 3 ja 4 oma maksuse.

§ 2. Soola wedu 10-werstatiksje mannermaa piiräärseesje maarippa wõib sün-  
bida ka kohaliku maatonnawalitsuse loal.

§ 3. Käesolew määrus astub jõusse „Riigi Teatajas“ ilmunise päewast  
arwates.

19. nowembril 1920 a. nr. 16551.

Tollusminister: P. Johanson. Asjade walitsjeja l. t. (alliri).

Rindralstaabi Rindral-Major Tarfa.

Sõjamineistri eest.

Sõjainistri  
**Päevakäsu.**

Nr. 1165.

Tallinnas, 1. detsembril 1920 a.

2-st piiriküti bataljonist alamkapten Ernst Leithammel nimetatse Sõja Ringkonna lohtu ajutiseks liikmeks, 19-st novembrist s. a. arvates.

Märkus: Sõjaväe Ringkonna lohtu eesistuja ettekanne nr. 8080, 19. 11. 20 a.

Nr. 1166.

Tallinnas, 1. detsembril 1920 a.

Sõjavägede Ülemjuhataja päevakäsu 22-st veebruarist s. a. nr. 1115 täienduseks, ja selles avalbud juhtnöbriide järele käsen väeosjade ja asutuste ülemaid ka ohvitseride ja sw. ametnikude asetäitjate, ning erasfikute peale, kes ametnikude lohtudel teenivad, attestatsioonid lehed kokku seada.

Attestatsioonid 1-ks jaanuariks 1921 a. Korraldus Valitsuse Ülemale ära saata. Ühes nendega saata ka nende ohvitseride, ametnikude ja arstide attestatsioonid, kelle lohta need senini veel kokkuseadmata on jäänud.

Nr. 1167.

Tallinnas, 2. detsembril 1920. a.

Käsen Diviisi Ülematel diviisi staabi juures eht tema raiomis asuwate väeosjade eht asutuste juures 10—15 hobuse peale hobuste rawitus punktib mitte iseseiswa majandusepidamisega organiseerida jelleks diviisi loomaarstlik personali ärakasutada.

Kindralstaabi Kindral-Major **Larka.**  
 Sõjainistri eest.

Sõjainiistri

# Bäewakärsud.

529

Nr. 1168.

Tallinnas, 3. detsembril 1920 a.

Suban sõjawäe osades ja asutustes, erakõiklana teenivatele, hobuste rautajatele palka maksta, Niigi Teatajas nr. nr. 57/58 ja 61/62 ettenähtud wastawate normide järel, wanemale rautajale 1. järgu mehaniku ja nooremale rautajale 2. järgu mehaniku palga normi järel 1. detsembrist f. a. arwates.

Die nbus: Loomaterwiskohu Diakonna ülema raport Sw. Warustuse Walitsuse ülemale nr. 9995.

---

Nr. 1169.

Tallinnas, 3. detsembril 1920. a.

Räsen kõiki wäeosjabe ja asutuste ülemaid, kellele läes endise Inseneriwäe Walitsusele alluwate tööfalkade poolt siendamata jäänud tööarweid ehl kirjawahetusi mitmesuguste siendamata jäänud majanduslike küsimuste kohta leibub, wiimaseid 15-maks jaanuariks 1921 a. jelleks määratud komisjonile Inseneriwäe Inspektori Kantseleisse ebaft jaata.

Wärkus: Minu päewakärsile 22. nowembril f. a. nr. 1140 ja Inseneriwäe Inspektori raport 28. ft okt. f. a. nr. 802.

---

Nr. 1170.

Tallinnas, 3. detsembril 1920. a.

Edienduseks minu päewakärsile 22. ft nowembril f. a. nr. 1140 käsen endise Inseneriwäe Walitsuse tööfalkade lõpulistu likwideerimise komisjoni esimehele likwideerimisels tarwisminewab rahasummad otselohse Warustus Walitsuselt wälja nõuda.

Tõlsummade äratarwitamise üle aruanded otselohse Warustus Walitsuse Staha sfakonnale ära jaata.

---

## Nr. 1171.

Tallinnas, 3. detsembril 1920 a.

Demuroobu lipulit Wolbemar Post, kes Briti rahmuskahelise õhusõidu jalgijures lennuri eksami ära on annud, finnitakse sõjawäe lennuri kutses.

Märkus: Inseneriväe Inspektori raport nr. 829, 2. 11. 20. a.

## Nr. 1172.

Tallinnas, 3. detsembril 1920. a.

Kõik Wabariligi Sõjawäe nr. 138, § 1, 7. augustil 1919. a. ja Sõjawäe Ulemjuhataja päewaläht nr. 423, §§ 1 ja 2, 1. augustil 1919. a. suurtähtsõ tehnikeride ja pürotehnikeride kohta lugeda määrusest.

Suurtähtsõ tehnikerid ja pürotehnikerid ümbernimetada tehnik-ohwitserideks, aluseks võttes endine Wene Sõjawäe päewaläht nr. 420, 28. juunil 1917. a.

Ümbernimetamiseks ettepanekud teha üleilbilises autajus ettepaneku korras.

Kindralstaabi Kindral-Major **Garfa.**  
Sõjaväe inspektor.

53

# Sõjainiistri Päewa äsud.

Nr. 1173.

Tallinnas, 6. detsembril 1920. a.

Käsen kõigil sõjaväe osade, alutute ja wallisute liikmetel kindlaks teha igasuguse waranduse ja warustuse seis 1-ks jaanuariks 1921. a. selle peale waatamata, kas see warandus eht warustus sõjaväelaste täes tarwitada on, wõi sõjaväe labudes eht töötabes tagawaradena alal hoitakse. Nimetirjab ühes suuruse, raskuse ja mõõtude äratähendamisega peawad waranduse ja warustuse liiki järel tohtu seatud olema ja kõige hiljem 15-ks jaanuariks 1921. a. kahes eksemplaris Warustuse Wallisute Restharwepidamise jaostonda saadetud saama, kes teise eksemplari wäeosjale märklusega tabasti saadab. Warandused ja warustused, mis wäeosjale, asutusele eht wallisusele 1920. a. detsembril lüu wiimastel päewadel wälja saadud ja jaanuari lüu pärale jõuawad, peab saaja oma 1920. aasta raamatutesse kirjeldama ja nimetirjades 1-ks jaanuariks 1921. a. näitama. Nimetirjadesse tuleb illeswõtta ka kõlbmatats tunnistud warandus eht warustus. Nimetirjab peawad wäeosja, asutuse eht wallisuse waranduse ja warustuse raamatutega 1-je jaanuari 1921. a. peale tohtu olema,

Nr. 1174.

Tallinnas, 6. detsembril 1920. a.

Sõjawäijal illesnäidanud wahmuse ja eestijuliku teenistuse eest wabastan karistusest ja sellega ühenduses olewatest tagajärgedest 8. jalawäe polgu sõdurid: Aleksander Penja, Jüri Petersmann'i, Ferdinand Portwell'i, Johannes Aug't Aleksander Sirgo ja Karl Uber'i ja muudan Amber lohtu poolt määratud karistused 8. jalawäe polgu sõduritele: Heinrich Põrile — poolteists aastaks wangiroodu, Oskar Saar'ile — kolmeks aastaks wangiroodu, Johannes Juntson'ile ja Bernhard Birnbaum'ile — kumbagi poolteisks aastaks wangiroodu, Hans Peterson'ile — ühels aastaks wangiroodu ja Joosep Poppel'ile — kahels aastaks wangiroodu.

Ulus: 3. diwisi illema raport 17. now. j. a. nr. 1658.

## Nr 1175.

Tallinnas, 6. detsembril 1920. a.

Müru päewaläsu 10-st augustist f. a. nr. 786 muutmisels, läsen 8-st detsembrist peale kõiges sõjavõde asutuste ja wäeosade kantseleides talwe kuudel tšhaega ühe tanni wõrra wähenemada, selleks tšhtuundist kella 9—15½ kindlaks määrates.

M l u s: Wabariigi Wälistäse etjus 1-st detsembrist f. a.

## Nr. 1176.

Tallinnas, 6. detsembril 1920. a.

Läsen kõigt sõdurite peale, kes walwe alla andmisels eht karistuse aja äraistumiselis disiplinäär roodu kaadetakse, järgmisel dokumendil disiplinäär roodu älemale jaata:

1) attestat palga ja toibu peale; 2) armatuur nimelikiri; 3) wäljawõde karistuse raamatust; 4) äralikri wastuwõde ja teenistuse lehest ja 5) äralikri lohtu etjusest ühes märkusega mis ajast tuleb karistuse arga lugeda.

Peale selle peawad sõdurid täiesti tšbuliku riittega ja jalamõudega warustatud olema.

## Nr. 1177.

Tallinnas, 6. detsembril 1920. a.

Weskujuliku teenistuse ja korralliku älespidamise eest muudan äamber 2. Suur-tähtwõde polgu 10. batarei sõdurile Artur Luutase p. Pääbed'ile 24. aprillil 1919. a. 7. jalawõde polgu sõjavõdija lohtu poolt määratud karistuse, ühels aastaks disiplinäär roodu.

## Nr 1178.

Tallinnas, 6. detsembril 1920 a.

Weskujuliku teenistuse ja korralliku älespidamise eest muudan äamber 7. Piirikäti pataljoni sõduri Paul Hindreku p. Kull'ele Sõja Ringlonna Kõhtu poolt määratud karistuse kolme aastaselis sunnitõõks.

M l u s: Werejõudude juhataja raport nr. 12792.

Rindralstaabi Rindral-Major Parla.  
Sõjainistri eest.

# Sõjainiistri Päewakäsu.

532

Nr. 1180.

Tallinnas, 6. detsembril 1920 a.

Räsen 1-st jaanuarist 1921. a minu poolt 29. oktoobril s. a., kinnitatud „Sõjuri teenistuse ja varustuse raamatud“ tarwitusele võtta.

Ohvitseride, ametnikude ja eraisikute ametnikude kohtadel kohta pidada neid raamatuid ainult varustuse suhtes.

Raamatud saavad sõjaväe trükitojas valmistatud ja tulewad wäe-  
osade, walitluste ja asutuste ülemate korraldusel muretsema.

Nr. 1181.

Tallinnas 7. detsembril 1920. a.

Wabariigi Walitluse otsuse põhjal 8. detsembrist s. a. käsen wabastada sõjaväe teenistusest neid 1899. ja 1900. a. sündinud sõdurisi, kes 25. novembril s. a. täis aastat ja rohkem sõjaväes teeninud. Wabastamise tähtpäewaks määran 15. detsembri s. a.

Wabastamise juures võtta juhtnõöriks minu päewakäst nr. 21, 10. weebruari s. a.

O l e n d u s : Wabariigi Walitluse Asjade Walitseja wahetiri nr. 137, 4. detsembrist s. a.

Kindralstaabi Kindral-Major Parfa.  
Sõjainiistri eest.

# Sõjaminiistri Päevaküsimused.

Nr. 1182.

Tallinnas, 7. detsembril 1920. a.

Teenistuse lehtede läbiwaatamise komisjonis on selgunud, et Sõjaväe Tehnika koolis ametnikuna teenin Jaan Tõllasson sõjaväe ega sõja-aegne ametnik pole, mispärast teda lugebada sõduriks.

Ühes sellega endised Käsiud Babariigi Sõjavägedeale, tema kohta nr. nr. 49, § 5 ja 56 § 7, maksuametats lugebada.

Stendus: Teenistuse lehtede läbiwaatamise komisjoni otsus Jaan Tõllasson'i teenistuse lehel

Nr. 1183.

Tallinnas, 7. detsembril 1920. a.

§ 1.

Sõja Ringkonna kohus mõistis 11. oktoobril 1920. a. Enisei tuberm. Kausti kreisi, Ustjanski walla kodaniku lipnik Ernst Mihkli p. Setm'i 23 a. wana, S. Rp. S. § 910 p. 3 põhjal ja S. N. S. § 232, 2. jao järele kolmkümmendwiis tuhat (35000) marka rahatrahwi maksuma, ühes teenistusest wäljajäetmisega ja aukraadi kaotusega, ning karistuse tagajärgedega, mis on ettenähtud S. N. S. § 38.

See otsus läks seaduslikku jõusse 14. oktoobril 1920. a.

Märkus: Sõjaväe Prokurööri wahetiri nr. 9404, 2. 11. 20. a.

§ 2.

Sõja Ringkonna kohus otustas 25. oktoobril 1920. a. Harju maa-  
tonna Wardi walla kodaniku, s. ametniku Johan Mardi p. Utsi't süüd. 14. detsembril 1891. a., N. W. m. 7. detf. 1918. a. S. N. S. § 232 järele teenistusest kõrwalbada, ühes temale 750 marka rahatrahwi määrates.

See otsus läks seadusliku jõusse 28. oktoobril 1920. a.

Märkus: Sõjaväe Prokurööri wahetiri nr. 9764, 12. 11. 20. a.



§ 3.

Õdja Ringkonna kohus mõistis 19. oktoobril 1920. a. Tartu maakonna Kuigatsi walla kodanikule, end. j. ametnikule Julius Reinholbi p. Ruusmann'ile, 33. a. wana, N. E. § 372 2. jao põhjal, kuus sada marka rahatrahwi, ühes ametiist tagandamisega.

See otsus läks seadusliku jõusse 22. oktoobril 1920. a.

M ä r k u s: Õdjawäe Profurööri wahetiri nr. 9829, 13. 11. 20. a.

---

Nr. 1184.

Tallinnas, 7. detsembril 1920. a.

Uutawa Pogu otsuse põhjal, 26. oktoobrist 1920. a., on Infeneri bataljoni alamkaptenile Herbert Nömborg'ile, kes 10. septembril 1919. a. Õdja Ringkonna kohtu poolt N. E. § § 13, 119 ja E. N. § 232 jao 4. põhjal kõige õiguste kaotamisega 1. aastaks wangiroodu mõistetud, täielikult armu antud, teda wabastades karistuseist ja kõigist karistuse tagajärgedest.

M ä r k u s: Õdjawäe Profurööri wahetiri nr. 9420, 4. 11. 20. a.

---

Nr. 1185.

Tallinnas, 7. detsembril 1920. a.

Wabariigi Walitsuse otsuse põhjal, 19. nowembrist 1920. a., on Õdja Ringkonna kohtu eesistuja, polkownik Hendrik Wahtramäe nimetud Priitkohtu eesistujaks, teda ühtlasi senisesse ametisse edasi jättes.

M ä r k u s: Wabariigi walitsuse asjade walitseja wahetiri nr. 7939, 20. 11. 20. a.

Rindralstaabi Rindral-Major Larfa.

Õdjaminiistri eest.

Sõjainiistri

**Päevakäsiud.****Nr. 1189.**

Tallinnas, 9. detsembril 1920. a.

Minu päevakäsi nr. 865-a. p. 2, 3-ist septembrist j. a., Lennuroodu aselapten Schiller'i kohta lugeda maitswusetaks.

---

**Nr. 1190.**

Tallinnas, 9. detsembril 1920. a.

Luban 1-ist jaanuarist 1921. a. alates ohwitseridele, j. ametnikutele, arstidele ja üleajateenivatele alamohwitseridele wäljaspool kasarmuid ja teenistusest wabal ajal erariideid kanda. Segariiete kandmine on keelatud.

Sõjainiistri eesi:

Rindraiaabi Rindral-Major Sarka.

# Sõjainistri Päewakäsud.

Nr. 1191.

Tallinnas, 9. detsembril 1920 a.

Rõken alamalnimetud asutuste aastapäevadeks lugeda:

- 1) Sõjaväe Varustuse Walitsuse — 11. novembril kuupäeva,
- 2) Sõjaväe Tehnika tooi — — — 2. märtsil

Siendus: Sõjaväe Varustuse Walitsuse ülema raport 30-ist novembrist j. a.  
nr. 8015.

---

Nr. 1192.

Tallinnas, 9. detsembril 1920 a.

Sõjavägede Staabi ülem Kindralstaabi polkownik Pill on lomandeeritud 7-mal detsembril j. a. Wabariigi Walitsuse ülesandel Soome.

Polkownik Pill'e äraoleku ajal täita Sõjavägede Staabi ülema kohuseid Kindralstaabi Walitsuse ülemal Kindralstaabi polkownik Tõrwan'd'il.

Märkus: polkownik Pill'e raport 7-ist detsembrist 1920 a. nr. 8941.

Kindralstaabi Kindral-Major Larka.  
Sõjainistri eest.

# Sõjamistri Käewakäsi.

Nr. 1193.

Tallinnas, 9. detsembril 1920. a.

Sin järel avaldan teadmisels merewälaste vormi kirjelduse:

## 1. Suwe müts (ohwitseri ja ametniku).

**Wärv:** Must.  
**Rie:** Rastor.  
**Moob:** Kolaga müts. Alumise ääre ümber rips-siidi lint; poolfirge lall nahast noll. Ees nahast must riim kinnitatud kahe väikese nõbbiga. Suwel mütsil walge late. Mütsi eest kollaga musta kalewi peale tikitud — märk.

## Suwe müts (merewälase).

**Wärv:** Must.  
**Rie:** Kalew.  
**Moob:** Alumise ääre kõrgus  $4\frac{1}{2}$  c/m., mütsi pealmine äär 5 c/m., mittel sees-pool tevas traat-wõru, — läbimõõt 2 m/m. Alumise ääre ümber lint tuni 3 c/m. lai, mittel laewa eht asutuse nimetus kett linti kuld tähtedega peale on trükitud. Trüki tähte kõrgus  $1\frac{1}{2}$  c/m. Mütsi wooder must, mütsi alumise ääre wooder ilma wärwita nahast. Mütsi lint jookseb ümber alumise ääre pahemale poole, kus ta kettlohal bandina kottu on seotud. Bandi rippuvad kinni otjab ei tohi pikemad olla, kui 8 c/m., millede alumistel otsabel ankur, kollatarwa trükitud, — pikkus 2 c/m. Mõlemilt poolt mütsi kettlohal alumise ääre külge kinnitatult kaks musta 25 c/m. pikkust witselpaela, mis merel wõlbimise puhul löua alt kinniseotud wõiwad saada.

**Märkus:** Bootsmani ja waltweebli mütsid on samasugused, kui ohwitseridel, määrgiks on ankur täht „E“ läbi põimitud.

## Kalwe müts.

**Wärv:** Must.  
**Rie:** Kalew.  
**Moob:** Tuljumütsi laabi, mahateeratawate kõrwalappidega. Kõrwalappide külge kinnitakse löuasoojendaja.

## Ohwitseri ja ametniku luub.

Ruub mustast šhewjotistist ehk lastorist wähe taljes, tahe rea nõõpibega, kolme nõõbi peal linnai, ülemine neljas waba.

Sabatruub mustast lastorist tahe rea nõõpibega, nelja nõõbi peal linnai (mitte sunduslik).

Rittel mahateeratud püü kraaga, nelja taskuga, wite nõõbi peal linnai. Wärw tume sinine, suwel walge (mitte sunduslik).

## Pluuse (merewälajase).

Wärw: Tume sinine (riide pundaajel wõib ka mustast šhewjotistist olla).

Rite: Kalew.

Moob: Pluuse teha linnai pükste wärvilini wõimalikult õmber teha, linnaiwile pükste all. Pluuse alumine äär: pükste all mitte wähem, kui 25 c/m. Linna wäljalõite pikkus kraest 20 c/m, tahe musta nõõbi peal. Krae lõrgus taela õmblusest 20 c/m. Pluuse warakas suust ilma nõõpibeta ja wõllibeta. Waruka aut ilma wäljalõikumata ja kaenia aluste lappibega. Linna wäljalõite kohal walge f a n n rinnafine, mille ülemine äär sinine,  $1\frac{1}{2}$  c/m. laiune ja kinnitatud pluuse külge seejastpoolt kolme nõõbiga. Maoruse wormi krae lõrgus 25 c/m. sinijest poolwillaajest riidest, woodri peal. Pealtpoolt kolm  $1\frac{1}{2}$  c/m. laiust walget paela. Esimene äärest üks c/m, teiste wähe  $\frac{1}{2}$  c/m. Linna wäljalõite all must sibe, mis walge nõõriga bandina on lõtku tõmmatud.

## Pükisid (ohwitseri ja ametniku).

Mustast lastorist siige lõitega (suwel wõib soowi järele ka samajuguse lõitega walgeid püktsa lenda).

## Pükisid (merewälajase).

Wärw: Must.

Rite: Kalew.

Moob: Mustast kalewist, siige lõitega. Wõlwe laiusest alumine püksti äär 3 c/m. laiem ja siiseteeratud mitte wähem, kui 4 c/m. Ruubagi pool külje peal kaks pikut taskud. Pükisid külje pealt lahtikõwad.

## Palit (ohwitseri ja ametniku).

Wärw: Must.

Rite: Kalew.

Moob: Laia lõitega, tahe rea nõõpibega, nelja nõõbi peal linnai, fileda seljatagusega, mis kestelt tahepoolse 8c/m. laiuse päänaga, milda 2 nõõpi (wertillaal) kestelt ühes hoilawad, wähe lõtku on tõmmatud. Palit on tagant lõhti, pikkus 4" allapibi põlwe. Rumagil küljel puusa kohal üks tasku, mille laius linnai 18 c/m.; taskutel lapid peal, millede pikkus 9 c/m.

**Wärm:** Must.  
**Rie:** Kalew.  
**Moob:** Rahe rea nõõpidega, kumbagi reas luus nõõpi, millehest alumine nõõp taasku kõrgusel. Nõõpide wahke ühesugune. Taasku kumbagil pool puusa kohal, üts sisseõmmeldud. Taasku auru pikkus 16 kuni 18 c/m, sügawus 25 c/a. Taasku lapi pikkus 25 c/a. Selg sile kahe külje õmblusega. Pikkus taljest alumise ääreni 38 kuni 42 c/m. (taswude järgi). Warulab harilikud. Krae teeramise kohast alumise ääreni 8 c/m., kurgu alt nurkade laius 10 c/m, kurgu all üts m-ri haat. Wooder must eht tume hall willane. Poolpalitu ääred 1½ c/m laiusest scepitud. Nõõbid kulla tarwa ühe antruga.

**Merewäe fabetide palitu kirjeldus:**

**Wärm:** Must.  
**Rie:** Kalew.  
**Moob:** Inglise palitu laadi. Raetus maha teeratud, laius selja teestelt mõdetes kuni 10 c/m. Raetuse all üts lahine pöödn, mis laetust kälmal ajal allewal hoiata. Kurgu all üts haat. Selg ilma õmblusega, talje kohas pöödnoga pingutud, hääti ümber teha. Rest selja peal pöödn, mille laius 8 c/m., kahest poolest koos, mis ennaft teestelt kahe nõõbiga (wertilaal) ühendawad. Nõõpide wahke 5 c/m. Rest selga palitu alumisel äärel lõige, mille pikkus kuni 25 c/m. kurguseni pöödn alumisest äärest. Dõite peal kullatarwa antrutega nel' wälisest nõõpi. Kumbagil küljel üts haat, rihma kandmisels. Mõnd kahe rea nõõpidega, kumbagi reas luus nõõpi, kus juures kõige alumised nõõbid taastutega ühel kõrgusel on. Kumbagil küljel, puusa kohal üts taasku, mille laius kuni 18 c/m; taastutel lapi peal, millede pikkus 9 c/m. Kõlke kändib sellest samast riidest, laius kuni 18 c/a. ümberringi kinni õmmeldud. Wooder willane, ainult rinna ja selja kohal, ühe sifemise pöue taastuga pahemal pool. Palitu pikkus pöranbasi mõdetes 30 c/m. Nõõbid kullatarwa antruga, harilik suurus.

**S a a p a d.**

Hariliku saabaste laadi, säärega eht poolsaapad, wärm must.

**Õlalapid** (ainult õhwtseridel, ametnikudel ja fabetidel).

Tume finised, pikkus 135 m/m, laius 45 m/m.

**Wärmus:** Rabetid kannawad pluusade peal piki õlasid 25 m/m. laetust kollast paela, mille teestel 4 m/m. laetune punane triip on. Palitulel ja poolpalitulel õlalapid tume finised, pikkus 135 m/m, laius 45 m/m., krae juures ühe nõõbiga kinnitatud. Pilti õlalappi kollane pael punase triibuga, samasugune nagu pluusabel. Kollase paela peal teestel õlalappi kullatarwa metall „E“ tähega läbiõmmitud ankur.

## Aukraabi tundedärgid.

**№ 1. K. wabrus** — ilma märkibeta.

**Noorem alamohw.** — pahema käitse peal pealpool kühmaruuti kollasest paelast 120° kaks otjaga allapoole nurka, paela laius 10 m/m. kumbagi nurga haara pikkus 70 m/m, paelte wahje 7 m/m.

**Vanem alamohw.** — pahema käitse peal kolm samasugust nurka, kui n. al.-ohwitseril.

**Weltweebel ja**

**bootsmann** — pahema käitse peal samasugune nurk kui wanemal alamohwitseril, ainult paela laius 25 m/m.

**Märkus:** Rabetibel aukraabi tundedärgid, nagu merewäelastel wastamas auastmes.

**Usohwitserid** — kannawad käiksete peal ühte 8 m/m. laiust lengiga paela.

**Noorem leitnand.** — kannawad käiksete peal üht 15 m/m. laiust lengiga paela.

**Leitnandib** — kannawad käiksete peal kaht 15 m/m. laiust paela, ülemine lengiga. Paelte wahje 7 m/m.

**Vanem leitnand.** — kannawad käiksete peal kolm paela, ülemine ja alumine 15 m/m. ja keskmine 8 m/m. laiune, ülemine pael lengiga. Paelte wahje 7 m/m.

**Uje-Raptenid** — kannawad käiksete peal kolm 15 m/m. laiust paela, ülemine lengiga. Paelte wahje 7 m/m. Mütši noka wälimise ääre peal üks riba kulb ühestust tammeh lehtede näol, mille laius kuni 20 m/m.

**Raptenid** — kannawad käiksete peal neli 15 m/m laiust paela. Ülemine lengiga. Mütši noka wälimise ääre peal üks riba kulb ühestust tammeh lehtede näol, mille laius kuni 20 m/m.

**Uje-admiralid** — kannawad käiksete peal kaks paela, ülemine lengiga 15 m/m. ja alumine 45 m/m. lai. Mütši noka wälimise ääre peal kaks riba kulb ühestust tammeh lehtede näol, mille laius kuni 20 m/m.

**Admiralid** — kannawad kolm paela - ülemine lengiga. Ülemine ja keskmine 15 m/m. ja alumine 45 m/m. lai. Mütši noka wälimise ääre peal samasugune kulb ühestust kui aseadmiralil.

**Uje-ametnikud** — kannawad käiksete peal ühte 8 m/m. laiust ilma lengita paela.

**Ametnikud** — kannawad käiksete peal kaht 15 m/m. laiust ilma lengita paela. Paelte wahje 7 m/m.

**Märkus:** 1) Inseneribel, kellel ohwitseri wõti ametniku aukraab, paelte wahjel roheline pöhi.

2) Ohwitserid ja ametnikud kannawad pealpool käiksete märkide Wabariigi wappi.

3) Palitu ja wahje titli peal kannawad märewäe ohwitserid ja ametnikud tume siniseid pagumisi ülemakirjelatud märkidega.

4) Ülemalpool kirjelatud paelad on tussalarwalised.

Mehaanikud diplomidega, mobiliseeritud  
 kes ilma sõjaväelase aukraadita ohwitseride lohtade peal laewastikus teenivad:

Mehaanikud, diplomidega eraisitud, kes laewastikus ohw. lohtade peal teenivad:

Mehaaniku f. t. ilma diplomideta mobiliseeritud, kes laewastikus ohwitseri kohta peal teenivad:

Mehaaniku f. t. ilma diplomita eraisit, kes laewastikus ohwitseri kohal teenib:

Raugesõidu ja rannasõidu kaptenid ja täiurmannid, mobiliseeritud kes laewastikus ohw. lohtadel teenivad:

Raugesõidu ja rannasõidu kaptenid ja täiurmannid, eraisitud, kes laewastikus ohw. lohtade peal teenivad:

Sanitaar lipnikud, kes laewastikus ja puht-merewäe osades teenivad:

Orkestri juhib, mobiliseeritud:

— Müts — ohwitseri märgiga; waruka märk kui lauba laewastiku mehaanikutele, koha järele wastawalt; palitu pagunitega; pagunid — ilma paelbeta.

— Kannawad laubalaewastiku mehaanikute waruka ja mütsi märkisi; palitu — ilma paguniteta.

— Müts — ohwitseri märgiga; warulad ilma paelbeta; lüue ja palitu pahema waruka peal, küünarnuki ja öla wahelohas mastinisti eriala tunnus (laewa propeller ümar-guse hammasratta peal); palitu pagunitega; pagunid ilma paelbeta.

— Kannab laubalaewast. mütsi märki; warulad ilma märkideta; palitu ilma paguniteta.

— Müts — ohwitseri märgiga; warukate peal — laubalaewastiku märk koha järele wastawalt; palitu pagunitega; pagunid — ilma paelbeta.

— Kannawad laubalaewast. mütsi märki ja waruka märkisi, koha järele wastawalt; palitu — ilma paguniteta.

— Müts — ohwitseri märgiga; warukate ja pagunite peal üks kollakarwa 10 m/m. laiune ilma leugita pael; pahema waruka peal, öla ja küünarnuki keskkohal — sanitaar-ohwitseri tunnus.

— Kannawad merewäe ohwitseri mütsi märki, lüue ja palitu pahema kae waruka peal; öla ja küünarnuki wahel, — kollaga wälja-dumeldub kannel; palitu — pagunitega; pagunid — ilma paelbeta.

Merewäelaste lutsu-märgid.

- Masiniist ja motorist — laewa propeller, ümar-guse hammasratta peal.
- Hooldimees — rooli ratas kahelja jarwega.
- Romenbor — kaks risti pandud suurtsükli.
- Miini masiniist — torpeedo risti üle hammasratta, mille lodar torpeedo alt risti läbi läheb.



**Galvanööb**  
**Elektril**

- juurtül üle viieteis murtud noole.
- lats kolmets murtud noolt, mille teravab visab üts. teise wahtu sihtub.
- lats risti pambub labidat.
- torpeedo põlgiti üle antru niini.
- lats lippu risti warhatega.
- trakti peafare.
- ankur, selle peal karikat, mille kaber põimind mabu, peaga karika kohal.
- ankur, ja selle peal tunnel ühesia keelega.
- auto rattad tihtieaga ja kaks koonusi.

**Ahjutiitja**  
**Minööb**  
**Signalist**  
**Tuurur**  
**Welsler**

**Muusilant**  
**Auto-juht**

Kõik ülmal mainitud märgid õuneldakse kollase niidiga ümbera põhja peale.

**Säde-telegrafist**

- Amargune märl diameeter 57 m/m. sinise põhja peal walge lõwer joon, mis kujutab elektri magneetilise mõnkumise (laene) diogrammi, siht parzmat poolt pahemale poole.

**Märkus:** Ohwitserid ja ametnikud kutsenärtsi ei kannu.

**Kinbaib.**

Ohwitserid, ametnikud, labetid ja merewäelased kannawad kollise kanna, eht walgeid ümbaid.

**Wõõrihm.**

Ohwitseridel, labetidil ja merewäelastel nahast 45 m/m. lai must wassilpambлага.

**Märkus:** Miltana lvi endised wenz mõegab, jããb ta wõõrihm enbine.

**Kindralstaabi Kindral-Major Parla.**  
**Sõjainiistri eest.**

# Sõjainiistri Päewakäsk.

Nr. 1194.

Tallinnas, 13. detsembril 1920 a.

Räsen sõjaväes teenivad meistrid, sündinud 1898 a. tagavara wälte lasta  
minu päewakäsk 10. weebruarist s. a. nr. 21. ettenähtud korras, peale meistrite,  
kes wabatahtlikult seowivad teenima jääda.

Wabastamise tähtpäewaks määran 16. detsembri 1920 a.

Sõjainiistri eest:  
Kindralstaabi Kindral-Major **Sarta.**

# Sõjainiistri Väeakäsu.

Nr. 1195.

Tallinnas, 14. detsembril 1920 a.

Ingeneri pataljonist kapten Harry Heisler komandeeritakse Teedeministri käsutusse, ilma sõjaväelase palga ja muu varustusega, 4-st detsembrist f. a. armates.

Märkus: Ingenieriwäe Inspektori raport nr. 1044, 3. 12. 20 a.

Nr. 1196.

Tallinnas 14. detsembril 1920. a.

Wababuse Riisi Nõukogust lahkunud liigete asemele nimetan järgmised uued liikmed:

Nr. nr.	Nukraad, ees- ja perekonnanimi, wäeosa ja teada esitab.	Kelle asemele.	Mis ajast armates.	Märkus.
1	Alpniil Edmund Seppil, 2-se piiriküti batalj. esit. 2-st diwiisi	Leitnant Piw'i	29. nov. f. a.	
2	Wanem alam ohwitser Arnold Waldmann, ratsa polgust, esit. 2. diwiisi	Wan. al. ohw. Jakob Omer't	"	
3	Wan. elektrik August Stein, Läänemere laew. diwiisjon. esit. Merezõudu	Koor. alam ohwitser Satow'i	"	

Märkus: Wababuse Riisi Nõukogu esimehe raport nr. 349, 30. 11. 20 a.

Talinnas, 14. detsembril 1920. a.

Uualdab siin juures õppur-õhurite nimetaja, teieks minu poolt tunnistuseb  
 priiskooi saamise peale lüüsi lüügerina looli õhustamiseni (Ajutise Walikuse määrus  
 22. aprillist 1919 a., mis on wäljemaalsetud Riigi Teatajoes nr. 28/29) wäljaantub.

## N i m e t i r i.

Järj. nr. nr.	Perekonna, risti ja isanimi.	Wäeosa nimetus.	Tunnist. nr. nr.
1	Udorf, Johannes Jaani p. (õhur. aset.)	1-ne jalawäe polk.	6211
2	Berg, Karl Aleksandri p.	"	6212
3	Blumfeldt, Friedrich Karli p.	"	6213
4	Eugenberg, Johannes Jaani p.	"	6214
5	Müller, Paul Hansu p. (õhur.)	"	6215
6	Orblit, Arnold Karli p. (õhur.)	"	6216
7	Reinthal, Welfried Juhani p.	"	6217
8	Sander, August Jüri p.	"	6218
9	Wälja, Leopold Juhani p.	"	6219
10	Braun, Ernst Gustawi p.	2-ne jalawäe polk.	6220
11	Gallil, Karl Kooseti p.	"	6221
12	Karast, Karl Hindretu p.	"	6222
13	Kentman, Rudolf Kaarli p.	"	6223
14	Kristijan, Aleksander	"	6224
15	Babar, Axel Jaani p.	"	6225
16	Peerna, Ernst	"	6226
17	Puutsa, Leonard Jüri p.	"	6227
18	Tiibeberg, Mihkel Kristijani p.	"	6228
19	Waher, Andres Priico p. (al. kapten)	"	6229
20	Wirkus, Woldeemar Antoni p.	"	6230
21	Gallon, Oswald Peetri p.	3-as jalawäe polk.	6231
22	Sinno, Richard Peetri p.	"	6232
23	Pettai, Aleksander Kaarli p.	"	6233
24	Sokolow, Anatoli Wafiljewi p. (leitn.)	"	6234
25	Karu, Hans Jüri p. (leitnant)	4-as jalawäe polk.	6235
26	Kukemill, August Jüri p.	"	6236
27	Krooni, Eugen Miheli p.	"	6237
28	Wiburg, Johannes Juhani p.	"	6238
29	Uuni, August Samuelli p.	5-as jalawäe polk.	6239
30	Altman, Ernst Gustawi p. (leitn.)	"	6240
31	Tõgi, Johannes (leitnant)	"	6241
32	Karing, Woldeemar Kristijani p. (kapten)	"	6242
33	Kara, Konstantin Karli p.	"	6243
34	Munner, Jakob Andrese p. (kapten)	"	6244

Järj. nr. nr.	Peretonna, risti ja isanimi.	Wäeosa nimetus.	Lunnist. nr. nr.
35	Pajos, Karl Jakob p. (al. kapten)	5-8 jalawäe polk.	6245
36	Beets, Rudolf Kaarli p.	"	6246
37	Brants, Alfred Jakob p.	"	6247
38	Wanderer, Rudolf Josepi p.	"	6248
39	Winnal, Theodor (al. leitnani)	"	6249
40	Feldmann, Nikolai Jakob p.	6-8	6250
41	Hörmann, Harry Mihkli p.	"	6251
42	Maibe, Jaan Johani v. (al. kapten)	"	6252
43	Matfi, Theodor Martini p.	"	6253
44	Tölp, Karl Andrese p.	"	6254
45	Sigus, Oskar Karli p.	"	6255
46	Koch, Johan Jaani p.	7-8	6256
47	Kütt, Woldeemar Andrese p.	"	6257
48	Lüsi, Adolf Jakob p.	"	6258
49	Möbter, Albert Hansu p.	"	6259
50	Schiffer, Eduard Mihkli p.	"	6260
51	Waarman, Karl Koomuluse p.	"	6261
52	Lampson, Eduard Johani p.	8-8	6262
53	Neljandil, Auis Jaagu p.	"	6263
54	Nätt, August Johani p.	"	6264
55	Pensa, Sigfried Augusti p.	"	6265
56	Sule, Nikolai Jaani p.	"	6266
57	Tammemägi, Arnoldi Udo p.	"	6267
58	Weinmann, Johannes Hansu p. (lipnik)	"	6268
59	Alew, Ferdinand Rudolfi p. (al. leitnant)	9-8	6269
60	Ern, Arthur Jüri p.	"	6270
61	Karjel, Lembit Marbi p. (lipnik)	"	6271
62	Anwelbt, Johannes Mihkli p.	Kalewl. Malewa polk	6272
63	Laisaar Johannes Andrese p.	"	6273
64	Matshol, Ewald Karl p.	"	6274
65	Säter, Martin	"	6275
66	Pikkat, Aleksander Marbi p.	Ruperjan. part. polk	6276
67	Waldmann, Eugen Guetawi p.	"	6277
68	Rosson, Jaak Jaagu p.	Scouts polk	6278
69	Treu, Johannes Karli p.	"	6279
70	Busch, Harald Augusti p. (lipnik)	Ratja polk	6280
71	Garten, Boris Theobori p. (lipnik)	"	6281
72	Loth, Karl Jüri p.	"	6282
73	Willers, Aleksander Gustawi p. (lipn.)	"	6283
74	Bipmann, Oskar Madise p.	1. wälja juurt. div.	6284

Järi. nr. nr.	Perekonna, riigi ja kantsli.	Wäeosa nimetus.	Tunnist. nr. nr.
75	Winka, Konrad Konradi p.	1. wälja suurt. div.	6285
76	Rossmann, Hermann Arnoldi p.	"	6286
77	Rusmin, Nikolai Gusti p.	Rindl. Suurt. d. 2. gr.	6287
78	Raudsepp, Hans (al. kapten)	Soomr. „Ropt. Jrw“	6288
79	Wittra, Armin Hansu p.	"	6289
80	Rase, Johan Hansu v. (leitnant)	L. R. Soomusr. nr. 3.	6290
81	Rirt, Paul Peetri v.	"	6291
82	Rätt, Aleksander Jakobi p.	"	6292
83	Lamberg, Aleksander Karli p.	"	6293
84	Reebus, Erich Peetri p. (lipnik)	"	6294
85	Rehla, Johannes Hendriku p. (ohw aset.)	"	6295
86	Riiberg, Waldemar Hansu p.	"	6296
87	Sengbusch, Johan Juhani p.	"	6297
88	Suur, Wiktor Peetri p.	"	6298
89	Willmann, Eugen Augusti p.	"	6299
90	Giner, Max Kari p. (al. leitnant.)	L. R. Soomusr. nr. 4.	6300
91	Meis, Hendrich Wõlde p. (kapten)	R. R. Soomusr. nr. 1.	6301
92	Blumenfeldt, Nikolai Karli p.	R. R. Soomusr. nr. 2.	6302
93	Kurwits, Peeter Jaani p. (al. kapten)	"	6303
94	Weeber, Moritz Konstantini p.	R. R. Soomusr. nr. 3	6304
95	Ritt, Georg Mihli v.	Soomusr. div. staap	6305
96	Isol, Felix Johannese v.	R. R. Soomusr. staap	6306
97	Milsson Hermann Jaagu p.	"	6307
98	Paas, Erich Wõlde p.	"	6308
99	Raudsepp, Andrei Jaani p.	"	6309
100	Mägi (Mäe), Ewald Mihli p. (ohw. l. t.)	W/r. „Wambola“	6310
101	Runtel, Konstantin Jaani p.	S/l. „Lembu“	6311
102	Sält, Nikolai Nikolai p.	Peipsi laew. div.	6312
103	Teas, Paul Johani p.	"	6313
104	Kullit, Lubwig Mihli p.	Saare m. Nhw. ja R. l.	6314
105	Egel, August Jaani p.	Wõru kaitse pataljoni	6315
106	Henning, Gustaw Otto p.	"	6316
107	Pilt, Fugo Gottliebi p.	"	6317
108	Tillo, Jakob Joosepi p. (al. leitnant)	Lennu rood	6318
109	Sild, Eugen Jaani p.	3. div. l. h. h. w. w. lend.	6319
110	Reinholm, Joosep (s. am. aset.)	Soomusr. div. intend.	6320

Kindralstaabi Kindral-Major Erika.  
Edjamineistri eest.

*Paarast*  
*M*

# Sõjainistri Päewakäsk

Nr. 1198.

XII 0

Tallinnas, 15. detsembril 1920. a.

Wabariigi Walitsuse otsuse põhjal 14. detsembrist f. a. lähen demobiliseerida need 1899 a. sündinud sõdurid, kes 25. novembrist f. a. poolteist ( $1\frac{1}{2}$ ) aastat ja rohkem on sõjaväes teeninud.

Teenistuse aja arvesse tuleb lugeda: Wene sõjaväe teenistus kuni 6. detsembrini 1917 a.; Eesti wäeosades, Wene ja Saksa okupatsioonil ajal kuni 5. aprillini 1918 a. ja Eesti sõjaväes teenistuse aeg 21. novembrist 1918 a. alates.

Wabastamise juures võtta juhtnõrkiks minu päewakäsk nr. 21, 10. veebruarist f. a. väljaarvatud punkti 6, mille põhjal neile ette makstawat kuu palka ja toidunäinete raha, kui ajateenijatele, maksta ei tule.

Wabastamise tähtpäewaks määran 22. detsembril f. a.

M ä r k u s: Wabariigi Walitsuse Asjade Walitseja wahetiri nr. 140-s, 15. detsembrist f. a.

Sõjainistri eest:  
Kindralstaabi Kindral-Major **L a r k a.**

M

# Sõjainiistri Päewakäsu

Nr. 1199.

Tallinnas, 16. detsembril 1920. a.

Mütu päewakäsu nr. 706, 24/7. f. a. avaldatud õppur-õhureite nimelises nr. 91 all, priitlooli saamiseks välja antud tunnistust nr. 3986, lugeda väljaantaks mitte „Sint'ile“ vaid „Sint'ile“.

Nr. 1200.

Tallinnas, 16. detsembril 1920. a.

Avaldan teabmiseks „Riigi Teatajas“ nr. 211/212 avaldatud Usutawa Rogu juhatusel teadaande:

Usutawa Rogu juhatus annab sellega teada, et Usutawa Rogu poolt 6. weebruaril 1920. wastuõdetud ja „Riigi Teatajas“ nr. 26/27 —1920 a. avaldatud „Rahwasõdelaste ja nende perekondade pensiooni seaduses“ on järgmiseks wead tekitatud, mis läesolewaga ära parandatakse:

§ 33 on trükitud: „Riigilt pensiooni saamise õigus on õigil nell isikul, kes § 1 p. b ja e ette nähtud ...“

Peab olema: „kes § 1 p. b ja e ette nähtud ...“ (§ 1-les punkt e'd ei ole).

§ 38 punkt 3 on trükitud: „õenduseid selle üle, et pensiooni nõubja § 1 p. b ja e alla läib ...“

Peab olema: „et pensiooni nõubja § 1 p. b eht c alla läib ...“

§ 42 on trükitud: „pensiooni maksmine lõpeb täiesti § 32 p. p. 1, 2, 3, 4 ja 6 tähendatud juhtumistel ...“

Peab olema: „pensiooni maksmine lõpeb täiesti § 30 p. p. 1, 2, 3, 4, ja 6 tähendatud juhtumistel ...“ (Pensiooni lõpetamise juhtumistest on jutt ainult § 30-das).

Usutawa Rogu esimees: A. Rei.

Secretäri abi: S. Mandsepp.



## Nr. 1201.

Tallinnas, 16. detsembril 1920. a.

Minu põemaldu nr. 1178, 6. detsembrist f. a. täiendusels läsen kõiki sõdurite, kes walwe alla andmisels ehl karistuse aja arastumiselts Disiplinaar roodu laabetatse omä wäesja nimekirjast maha kustutada ja Disiplinaar roodu ülewita.

## Nr. 1202.

Tallinnas, 18. detsembril 1920. a.

Trahwin 200 margaga end. alamohwitseride koolide adjutanti, leitnant Otsmanni sõjawäe sõidupiletiga hooletu ümberkäimise eest, mille tõttu sõidupilet nr. 290084 on kaduma läinud.

## Nr. 1203.

Tallinnas, 16. detsembril 1920. a.

Trahwin Soomusrongide Diviisi Intendantuuri end. sekretäri, f. amein. Märki 200 margaga sw. sõidupiletite lit. „A“ nõrga järwalwe eest, mille tõttu sõidupiletid nr. nr. 220699 ja 220700 on kaduma läinud.

## Nr. 1204.

Tallinnas, 16. detsembril, 1920 a.

Kuni rüüeliku Eesti sõjawäe seaduse logu lõpuliitu wäljatõõtamiseni ja kinnitamiseni, läsen sõjakooli, merewäe kadettide kooli ja sõjawäe tehnika kooli kadettide õhwitserideks ülenõuamise ja koolist wäljaastumise juures järgmistele juhtnõõrde järäle tallitada:

§ 1. Rüüeliku rahwaeegse sõjakooli, merewäe kadettide kooli ja sõjawäe tehnika kooli tühjaste lõpetajad arwatatse nende lõpuetsami järäle, lahte järle.

1. järle arwatatse neel, kellehel lõpuetsami testmine nummer—lõigisi õpaineetes wähemalt 9, rea ja üma etiala (juurtikli, raska juu.) õpaineetes 11 on, selle juures ega igast allitust õpaineest mitte wähem kui 6.

2. järle arwatatse neel, kes 1. järge nõuõmistele ei wasta ja kellel testmine nummer lõigisi õpaineetes 7, rea ja etiala õpaineetes wähemalt 9 on, selle juures ega igast allitust õpaineest mitte wähem kui 6. Kõit, kes 1. ega ka 2. järge nõuõstetele ei wasta, ei loeta kooli lõpetajatels ja wiitakse üle wäesjadesse—alamohwitseridena.

Märkus: Kadettidele, kes raste haiguse ehl wigastuse tõttu ei saanud kooli lõpetada, wõib koolide ülemate poolt õppuse ürega ühte aastia wõõtra püõntada.

§ 2. Koolide lõpetajad õrgenõõsse koolide ülemate ettepanetel:

1. järge lõpetajad: Alamleitnandibels (merewäes—nooremals leitnandibels ja sw. tehnika koolis—tehnil alamleitnandibels) wanusega eelmise aastia wastaawa kur-

lase lõpetamise päewast, kus juures esimese 2. järgu wastatav kutsuge lõpetajakid wab nendest teenistuses wanemaks.

2. järgu lõpetajakad: alamleitnandiks (merewäes—nooremata leitnandiks ja sõjawäe tehnikala koolis—tehnik alamleitnandiks) wanujega kooli lõpetamise päewast arwates.

§ 3. Ohwitseriks tõrgenbatud kadettide järjelõrd arwatakse kooli lõpetamise järgu ja endise kadeti auaste järjeks järgmiste: wäliwäerel, waneuri portupei kadet, noorem portupei kadet, kadet.

Järjelõrd ühes järkus ja ühes kadeti auastes lõpetajate wahel arwatakse õppuses ebast jõudmise testmise numbrit järjeks.

§ 4. Kooli mitte lõpetanud kadetid, kes alamohwitseridena wäeosjadesse teenistusse ülemõlud wõiwad järgmistel aastatel harilikude eksami aegadel muusti täieliku kooli lõpneksami äraanda, kui wäeosja ülem neid selleks atesteerib.

Märkus: Sarnasei wiisil wõib eksami ainult 2 korda anda.

§ 5. Kõik sõjaloolides olewad kadetid loetakse sündimise aja peale waatamata, sünduslikult sõjawäe teenistuses. Koolis õppimise aeg loetakse sündusliku, sõjawäe teenistuse wäljateenimise ajaks.

§ 6. Kõik sõjaloolides  $\frac{1}{2}$  ja rohkem aastat õppinud kadetid on lohusid peale kooli lõpetamist ehk sellest wäljaastumist iga kooli õpeaasta eest poolteist aastat wäeosjades ehk sõjawäe asutustes teenima. Seda teenistuse aega hakkatakse lugema järgmise kuu peale koolist lahkimise 1-st päewast.

Märkus: Wähem kui  $\frac{1}{2}$  aasta koolis õppimise aja eest aja wäljateenimist ei nõuta.

§ 7. Sõjaloolide kadetil on õigus enne kooli lõpetamist oma soowi peale koolist wälja astuda, kus juures nad lohusid on wahetpidamata oma sündusliku teenistuse aja ja koolis wiibimise eest kindlaks määratud aja sõburitena ärateenima. Koolist wabastamine sünnib wastawalt Sõjawäe Ringkonna ülema, Merejõudude juhataja ehk Warustuse Walitsuse ülema nõusolekul.

Märkus: Koolist wabastamise palwed wõiwad täitnisi leida ainult nende kadettide kohta, kes selle aasta, milal lahkimise palwe fikse antud, 1. jaanuariks, 20 aastat wanaks on saanud. Noorematest nõutakse wanemate, laswatajate ehk eestkohtjate nõusolekut.

§ 8. Kadetid, kes sõjaajal on kooli astunud ja nüüd rahwajal on sunnitud ebastõppima, wõiwad oma soowi järjeks § 7 määruses äratähendatud lorras koolist lahkuda ja ei ole lohusid õppuse aega ärateenima, kuid sündusliku teenistuse aja peawad fiksi wahetpidamata sõjawäes wäljateenima.

Kindralstaabi Kindral-Major **Sarka.**

Sõjaministri eest.



Maaksmised  
Rahvastele  
1929 a.  
nr. 31555.

# Sõjainistri Päewakäsk.

Nr. 1209.

Tallinnas, 20. detsembril 1920 a.

Suban polgu ja kõrgematel ülematel isiklikust hobuseid koosseisus ette-  
nähtud lohtadel pidada, kui need hobused teenistusele vastavad, mille  
järele walwata diviiside ja neile wastawatel ülematel. Hobused tulewad  
Watustus Walitsuses registreerida.

Kindralstaabi Kindral-Major Larka.  
Sõjainistri eest

24 X

**Sõjainiistri**  
**P ä e w a k ä s t.**

**Nr. 1210.**

**Tallinnas, 20. detsembril 1920. a.**

Duban määrata Merewäde labettide kooli ajutisteks lektoriteks, 1-st oktoobrist  
f. a. arwates:

- 1) Merewäde kapten German Saltsa't
- 2) Polkownik Jakob Prei'd
- 3) Uje-kapten Aleksander Malewitsch'i
- 4) Wampolkownik Woldemar Riiberg'i
- 5) Wanem leitnant Johan Masit'ut
- 6) Wanem leitnant Aleksander Talts'i
- 7) Sanitar-wanem leitnant Heinrich Multer'i
- 8) Leitnant Julius Kurg'i
- 9) Noorem leitnant Paul Seeberg'i
- 10) Graifit Munk'i
- 11) " Bojanow'i
- 12) " insen. Saar'i
- 13) " Berno't

**Märkus:** Merejõudude Juhataja f. t. raport nr. 544, 10. 12. 20 a

**Rindralstaabi Rindral-Major Parla,**  
**Sõjainiistri eest.**

24 XII

# Sõjainiistri Päewakäsu d.

Nr. 1211.

Tallinnas, 20. detsembril 1920. a.

Annau Sõja Ringkonna kohtu alla 7. jalawäe polgu r/m. Johannes Jaani p. Tobi, teada süüdistusse N. S art 1465 j. 1. põhjal.

Nr. 1212.

Tallinnas 20. detsembril 1920. a.

Annau Sõja Ringkonna kohtu alla Miniristleja „Wambola“ kütja Alfred Otto p. Ketsa ja Tallinna wahi bataljoni r/m. Richard Kristjant p. Kalberg'i, neid süüdistades N. S. § 1642, Njutise Walitsuse määruse 25. märtsist 1919. a. § 19. p. 9. ja S. N. S. § 134. põhjal.

Nr. 1213.

Tallinnas, 21. detsembril 1920. a.

Wabariigi Walitsuse ülesandel Soome komandeeritud Sõjawägebe Staabi ülemat Rindralstaabi Polkownik Lill'e lugeda nimetud komandeerimiselt tagasi jõudnuks 18. detsembril s. a.

Märkus: Minu päewakäsi 9-ist detsembrist s. a. nr. 1192 ja Polkownik Lill'e raport 20. detsembrist s. a. nr. 75.

Nr. 1214.

Tallinnas, 22. detsembril 1920. a.

Minu päewakäsu 30. septembrist s. a. nr. 987 § 1. lissas tähendatud üleaaja teenijate sõjawäelaste kohtasi Sõjawäe Prokuratuuris suurendan ühe wanema kirjutaja kohaga, 1. oktoobrist armates.

Rindralstaabi Rindral-Major P. rka.  
Sõjainiistri ee.



# Päewakärsud.

Nr. 1215.

Tallinnas, 22. detsembril 1920. a.

Marva karantiini ülemat lugeba pataljoni ülema õigustega ja põhipalgaga 1820 ml. kuus 1-st maist j. a. ja üllitu pataljoni ülema õigustega ja põhipalgaga 1960 ml. kuus — 1-st oktoobrist j. a.

Karantiini majandusülemat lugeba kui majandusülemat asutuses iseseiswa majandusega põhipalgaga 1865 ml. kuus 1-st maist j. a. arvates.

Ülus: Päewakärs 1-lele diivitsile nr. 173 § 3. ja 1. diivitsi ülema telegramm nr. 1445, 4. nov. j. a.

Nr. 1216.

Tallinnas, 22. detsembril 1920. a.

Duban mereweie ohvitseridele ja ametnikutele riiete õmblemiseks ja peenitese materjali ostmiseks raha järgmiselt väljaanda:

Uuue õmblemiseks		ml.	493.99
"	peenitese materjali ostmiseks	"	1122.80
Pükste õmblemiseks		"	167.98
"	peenitese materjali ostmiseks	"	181.—
Westi õmblemiseks		"	108.70
"	peenitese materjali ostmiseks	"	597.75
Paliku õmblemiseks		"	548.24
"	peenitese materjali ostmiseks	"	2090.25

Merejõubude juhatajal jelle üle walmata, et lahe kuu jookkul peale riide ja raha kätte saamist ohw. ja ametn. tõesti minu pm. nr. 1198. awaldatud kirjelduse järele wõrmi riided walmistatud oleks.

Ülus: Sõjawäe Warustuse Walitsuse ülema poolt 5. novembril j. a. kinnitatud komisjoni akt. nr. 2364. —

Sõjainiistri eest:

Kindralstaabi Kindral-Major **Parla.**

3 5 9

**Sõjaministri**  
**Päewakäsk.**

**Nr. 1220.**

Tallinnas, 23. detsembril 1920 a.

Trahwin Regnasaare lomanandi abjutandi lohuste täitjat, ohwitseri asetäitja Seemann'i 200 margaga sõjaväe sõidupiletitega lit. A hoopetu ümberkäämise eest, mille tõttu pilet nr. 108473 kaduma läinud.

Ainbraslaabi Aindral-Major **Sarka.**  
Sõjaministri eest.



Sõjainiistri

3 1 0

# B ä e w a k ä s t.

Nr. 1220-a.

Tallinnas, 23. detsembril 1920. a.

2-se diviisi staabi alamkapten Hans Tussam ja 2-st jalawäe polgust alamkapten Oskar Hermann nimetatse, Sõja Ringkonna lohtu ajutisteks liikmeteks 2-se diviisi poolt, kapten Felix Tannenbaum'i kapten Ednis Adamson'i asemel.

Märkus: 2-se diviisi staabi ühema wähelehti nr. 6988/12178, 28. 11. 20 a.

Kindralstaabi Kindral-Major Larla.  
Sõjainiistri eest.

# Sõjaministri

## Bürokäsiud.

Nr. 1221.

Tallinnas, 24. detsembril 1920. a.

Wabhan teadmiseks „Aligi Teatojad“ nr. 215/216 awalbatud Wabariigi walitsuse poolt 8. detf. 1920 a. wastuwoetud määrus Wenemaalt wabariski toodud loomade sundusliku karantiinist läbiläimise kohta:

§ 1. Kõik Wenemaalt siia saawatud hobused, kariloomad, lambad ja sead peawad enne siemaale toimetamist 21 päewa karantiinis wõibida.

§ 2. Põllutöministriil on õigus ühtikul tordabel, kui selleks linblad andmed olemas, et loomad tawiwabasti ringlounasti pärit, oma arwanagemisel karantiini aega lühendada.

§ 3. Sellekohase karantiini siia seadmise korras jääb põllutöministri hooletaks. Põllutöministeeriumi hooletaks jääb ka loomade toimise korraldus karantiinis.

§ 4. Siemise korra suhtes allub loomade karantiin 1. diivliti üllemale.

§ 5. Karantiini hulda talleteks wõdetakse iga karantiinist läbiläinud looma pealt maksu põllutömin. määramise järele.

§ 6. Kõik wäljaminekud loomade karantiini siia seadmise kui ka ülewaltbamise peale wõjuda otselohestest karantiini siia setulekutest.

Reaminister: A. Piip. Põllutöminister: Th. Pool.

Asjade walitseja: R. Terras.

Nr. 1222.

Tallinnas, 24. detsembril 1920 a.

Wabhan teadmiseks ja täitmiseks Wabariigi Walitsuse poolt 17. detsembril f. a. kinnitud juhtnõuress tolli-, piiri- ja rannawalwe praeguse wastastiku seisukorra selgitamiseks:

1) Kaupade ja reisijate üle riigipiiri lastamine wõib sündida ainult kohtades, kus tolliasutused olemas on (tolliseaduse §§ 135, 139, 230, 263, 701 ja järgm.), wäljaarwatud piiriäärsete elanikude üle piiri liikumine iseäraliselt selleks määratud läbiwõetud punktides sellekohaste tunnustustega (legitiimatsoonid piletitega).

Märkus: Rahaministri iseäralise loaga wõib kaupade wõjuda üle piiri ka kohtades sündida, kus tolliasutusi ei ole (t. f. § 136). Sel juhtumisel tuleb kaupade läbi lastamisel niisugusele kohale tolliametnik komandeerida kaubaomaniku hulul (L. S. § 133).

3) Tolliasutuste tegemise piirkonnas (tollirajoonis) on tollivalitsus tolliasjades ainult lorraltaja ja äärmiselt teine asutus, ei loobuline ega sõjaväeline, ei tohi kunagi tolli asjadesse segada ega tolliasjades lorraltajast teha (L. S. 1912 a. lisa § 3 määruse juure pl. 38).

Märkus 1: Sõasugused läbisõimised tollirajoonis salatauba juhataja, ta laewabel, rongidel j. n. e. mõivad sünnida ainult tollivalitsuse poolt.

Märkus 2: Kui teiste mõimude esitajatel tollirajoonis teatav on salataubast, siis peavad nad sellest otselohu kohalisele tollivalitsusele teatama ja on neil õigus salatauba kinnipidamisest osa võtta.

3) Politsei ja teised lokaalsed mõimud, ning tollirajoonile õige lähemal olewad piirivalvurid sõjaväeosjad on kohustatud tolliametnikkudele abiks olema nende asjadele nõudmise peale (sealhambas p. 39).

4) Piirikontrolli ülesandeks tollirajoonis on reisijate ja laewa lomanõu kontrollimine, mis otsustatakse ja iga tollivalitsuse poolt toimepandava läbiwaatamise juures mõist olla (L. S. § 708 märkus).

Märkus: Piirikontrollil on õigus oma ülesannete täitmisel tollirajoonis läbisõimise toime panna, kuid ainult tollivalitsuse juuresolekul.

5) Sadama walitsus on kohustatud laewasid paigutama tollirajoonis, seisku paigutades, mis tollivalitsus juhatab (L. S. 185).

6) Piirivalwe kohus on wäljaspool tollirajooni selle järele walwata, et laewad üle riigi piiri ei walguts, ja ta reisijad seal läbi ei pääsks.

Märkus: Pl. 1/6 juure.

Tolliasutuste tegemise piirkonnas (tollirajoonis) loetakse maa alla äärmiselt zangida ja laewadega, kus tolliooperatsioonid toimetatakse ja tollivalitsuse wälja on pandud, misõugune piirkond iga tolliasutuste kohta eraldi ära määratakse.

## Nõ 1223.

Tallinnas, 24. detsembril 1920. a.

Minu päewatäht 30. novembril j. a. nr. 1188 muutmisel pikendan 2-ise Hobuste tagawara ja laatsareti liikwiderrimise tähtaega kuni 20-da jaanuarini 1921 a.

Siendub: 2-ise Hobuste tagawara ja laatsareti liikwidatõnõni komisjoni 2-ise mehe raport 20. 12. 20. nr. 5.

Õjamineistri eest:

Rindralstaabi Rindral-Major Savla.

# Sõjainistri Päewakäsk.

Nr. 1227.

Tallinnas, 30. detsembril 1920 a.

Trahwin 400 margaga 3. jalawäe polgu adjutandi abi, leitnant Puusepp'a tema hoole alla usaldatud sw. sõidupiletite lit. „X“ nõrga järewalwe eest, mille ühtu sõidupiletid nr. nr. 295599 ja 295600 on kaduma läinud.

Rindralstaabi Rindral-Major Parla.  
Sõjainistri eest.

## Päewakäsu d.

Nr. 1229.

Tallinnas, 30. detsembril 1920. a.

Ohwitseride teenistuse lehtede läbiwaatamise komisjon on selgeks teinud, et 1-ses Piiriküti bataljonis alamleitnantina teeninud Frits Bork on ainult lipnik. Arsteerin lipnik Bork'i 14. päewaks peawahis omawolllise kõrgema aukraadi omandamise eest.

Mus: Käst Wabariigi Sõjawägedele nr. 1215.

Nr. 1230.

Tallinnas, 30. detsembril 1920. a.

Ohwitseride teenistuse lehtede läbiwaatamise komisjoni poolt on selgeks tehtud, et 1-ses Piiriküti bataljonis leitnantina teeninud Paul Mühlberg on ainult lipnik. Arsteerin lipnik Mühlberg'i 14. päewaks peawahis omawolllise kõrgema aukraadi omandamise eest.

Mus: Käst Wabariigi Sõjawägedele nr. 1216.

Nr. 1231.

Tallinnas 30. detsembril 1920. a.

Paljud sanitar ja weterinar ohwitserid ei taha sõjawäe mundrit kanda ja käiwad teenistuse ajal erariietes, selle peale waatamata, et nelle riigi poolt warustus teiste ohwitseridega ühel määral on wäljaantud. Minu päewakäsu nr. 1190, 9. detsembrist s. a. täienduseks, kohustan kõiki sanitar ja weterinar ohwitsera, teenistuse kohustetäitmise juures, niisama, kui teisedki sõjawäelased wormi riideid kandma.

Rindralstaabi Rindral-Major Parfa.  
Sõjainistri eest.

**Päewakäsiud.**

Nr. 1234.

Tallinnas, 31. detsembril 1920. a.

Läinbuseks minu päewakäsiule nr. 1156, 30. nowembrist f. a. läsen Merewäe Rabettide Kooli lugeda majandusliselt iseseiswaks wäeosa ütsuseks 1. detsembrist arwates.

Nr. 1235.

Tallinnas, 31. detsembril 1920. a.

Räsen 2. dlmilsi laatjareti (end. Tartu sõjawäe haigemaja) aastapäewaks lugeda 28. weebruari kuupäewa.

Sienbus: Sõjawäe Terwisohoiu Walitsuse ülema raport 23. detsembrist f. a. nr 21651.

Projekt.

Nr. 1236.

Tallinnas, 31. detsembril 1920. a.

Piirwalwe punktide walgustuseks määrän iga punkti peale petroliumi järgmiselt: nowembri, detsembril ja jaanuari kuudel ( $\frac{1}{2}$ ) naela õõ-päewa peale; weebruari, märtsi, aprilli ja oktoobri kuudel weerand ( $\frac{1}{4}$ ) naela õõ-päewa peale. Punktide arw peab wäeosa päewakäsiuga kinnitatud olema. See norm on maksew 1-st detsembrist 1920 a.

Nr. 1237.

Tallinnas, 31. detsembril 1920 a.

Trahwin 300 margaga end. Rindluse Raste Suurtükilwäe adjutanti, alamkapten Mihkel Tartland'i sõjawäe sõidupiletitega lit. „M“ hooletu ümberkäimise eest, mille tõttu piletite nr. nr. 140797—140800 äratarwitamise üle wõimata selgust saada, sest et piletite juured on kaduma läinud.

# Nr. 1238.

Tallinnas, 31. detsembril 1920. a.

Trahwin end. Suurtükkide Valitsuse Varustuse osakonna illemat, suurt. pürotehnikeri Lipstok't ja tema osakonna end. asjaajajat, s. ametn. Sagar't kummagi 200 margaga sõjaväe meolirjabe võrga järelvalve eest, mille tõttu s. meolirj nr. 6007 on kaduma läinud.

Rindraliabi Rindral-Major Sarka.  
Sõjainiistri eest.

# Sõjaministri Bäewatäsk.

Nr. 1239.

Tallinnas, 31. detsembril 1920. a.

Uwaldan siin juures 22-sel detsembril 1920. a. Briti sõjawäe esitajalt saadud terwitus telegrammi, mis ettelugeda kõigis sõjawäe asutustes ja wäepades:

„Esfelents

Sõjaministrile

Tallinnas.

Hiias, 22-sel detsembril 1920. a.

Teie Esfelents,

Jõulu ja uue aasta pühade puhul on minul au saata Teile ja Teie läbi kõigile Gesti ohwitseridele, alamohwitseridele ja sõduritele, Briti sõjawäe Saatkonna kõige südamlikumaid õnne soowisid, ühtlast soowides kõige südamlikumalt õnne, head käekäiku ja edu Gesti sõjawäele, maale ja Gesti rahwale 1921-sel aastal, kui ka eeltulewatel aastatel.

Oma kaaslaste ja abiliste nimel soowin Teile kinnitada endi sügawat ja sõbraliku huwi kõigis asjus, mis puutub meie feltolise Gesti sõduri kui ka tema kaasseltsiliste ja naabrite Läti ja Leedu sõdurite head käekäiku.

Mul on au jäeda, A. S.

Teie alandlik teener R. B. Goodden

Rindralstaabi major,

Ülem sõjawäe Esitaja, Briti Komisjonis, Baltimaadel."

Rindralstaabi Rindral-Major Larka.

Sõjaministri eest.





790, 801, 909, 1001, 1103, 1205,  
791, 802, 910, 1002, 1104, 1207,  
803, 911, 1003, 1105, 1208,  
804, 915, 1011, 1106, 1217,  
805, 916, 1012, 1107, 1218,  
806, 917, 1013, 1108, 1219,  
808, 931, 1014, 1109, 1224,  
809, 932, 1016-a, 1110, 1225,  
810, 933, 1025, 1111, 1226, *is also element*  
811, 934, 1026, 1114, *1126* 1228, *is also element*  
812, ~~936~~, 1028, 1126-a, 1232,  
816, ~~937~~, 1032, 1127-a, 1233.  
818, ~~938~~, 1033, 1127-c,  
819, 939, 1046, 1127-d,  
820, 940, 1047, *1065* 1132,  
821, 941, 1064, 1133,  
822, 942, 1065-a, 1134,  
840, 943, 1065-b, 1135,  
848, 944, 1065-c, 1139,  
849, 945, 1071, 1146,  
850, 946, 1072, 1156,  
854, 950, 1076, 1157,  
859-a, 951, 1077, 1158,  
860-a, 959, 1085, 1164-a,  
862-c, 961, 1086, 1164-b,  
863-b, 962, 1087, 1164-c,  
866, 963, 1090, 1179,  
867, 964, 1091, 1186,  
868, 974, 1187,  
869, 975, 1188-a,  
870, 976, *1188*  
871, 981,  
872, 982,  
873, 983,  
894, 986,  
895, 987,  
899, 999.



**Sõjamineistri**  
**Päevakäsk**

**Nr. 46-b.**

**Tallinnas, 28. märtsil 1920. aastal.**

Räsen Balti bataljoni reservei liikideeriba 28-ist märtsist s. a. arvates. Liikideerimist korraldada Tagavara Wägede Ülemal.  
Liikideerimine peab 1-ks maiks lõpetatud olema, millest minule ettekanda.

**Nr. 62-r.**

**Tallinnas, 30. märtsil 1920. a.**

Räsen 1-se, 2 se ja 3-da Diviisi tagavara bataljonist liikideeriba 30-ist märtsist s. a. arvates. Liikideerimist korraldada vastavatel diviisil ülematel.  
Ohvitserid, ametnikud ja sõdurid diviiside ülemate arvanagemise järele ära kasutada alajäivate väeosaade ehl asutuste täiendusteks.  
Liikideerimine peab 1-ks maiks lõpetatud olema, millest minule ettekanda.

**Kindralstaabi Kindral-Major Larfa.**

**Sõjamineistri eest.**

# Sõjainistri Päewakäsiud.

Nr. 99.

Tallinnas, 11. aprillil 1920. a.

## § 1.

Wälja batarei nr. 15 wiin üle 1-st Suurtükiväe polgust 3-masse Suurtükiväe polku, 10. aprillist j. a. arwates.

## § 2.

Wälja batarei nr. 7 wiin üle 3-st Suurtükiväe polgust 2-se Suurtükiväe polku, 10. aprillist j. a. arwates.

## § 3

Wälja batarei nr. 13 wiin üle 2-st Suurtükiväe polgust 3-masse Suurtükiväe polku, 10. aprillist j. a. arwates.

Märkus: Suurtükiväe Walitsuse ülema raport 2. aprillist nr. 1703.

## Nr. 100.

Tallinnas, 11. aprillil 1920. a.

Räsen allpool nimetatud laewasid Merejõudude Juhataja alla kuuluwast laewastikut Piiriwalwe Walitsuse alla üleantuks lugeda, 13-st weebruarist j. a. arwates:

M/l.	„Laene“
M/p.	„Osmujaar“
M/p.	„Eha“
„	„Kiire“
„	„Koit“
„	„Amarit“
„	„Honnit“
„	„Soomuspaat“
„	„Alma nimeta“
„	„Sakala“
„	„Omedo“
„	„Pawel“
„	„Wambola“
„	„Karl-Gustaw“
„	„Undina“
„	„Kasjon“
„	„London“
M/p.	„Alil“

Mootorpaadid nr. 1, 2, 4, 5, 6, 7, 8, 9, 10, 11, 12, 13, 14, 16, 17, 18, 19, 20, 24 ja 25.

Peasõsteaadid nr. 1, 2 ja 3.

Märkus: Merejõudude Juhataja raport 6. märtsist j. a. nr. 2548.

## Mr. 101.

Tallinnas, 11. aprillil 1920. a.

Räfen allpool nimetatud laewasid, kui Raubandus- ja Tööstus- ministeeriumi alla üle antud ja omanikkudele tagasi antud, Merejõudude Juhataja alla kuuluvast laewastiku nimekirjast maha kustutada järgmistele kuupäevadest arwates:

Raubanduse ja Tööstuse Ministeeriumi alla üle antud:

Jm.	„Tajuja“	15	veebruari	1920.
M/l.	„Kajak“	„	„	„
„	„Kodumaa“	„	„	„
„	„Baltonia“	„	„	„
„	„Kalewipoeg“	„	„	„
„	„Wasa“	„	„	„
„	„Keval“	„	„	„
„	„Bager“	„	„	„
„	„Tmeja nr. 2“	„	„	„
„	„Lood“	1-st	märtsist	1920.
M/l.	„Piirita“	„	„	„
M/l.	„Habella“	„	„	„
„	„Grenen“	15	veebruari	1920.
„	„Ingermann“	„	„	„
„	„Kein“	„	„	„
„	„Lõu“	„	„	„
„	„Sulew“	„	„	„
„	„Wrangel“	„	„	„
„	„Baltiski“	„	„	„
V/l.	„Lutti“	„	„	„
M/l.	„Walter“	„	„	„
1.	Wetaw bager	„	„	„
3	iheseiswat lodja	„	„	„
M/l.	„Elbe“	„	„	„
M/l.	„Wladimir“	„	„	„
„	„Talabst“	„	„	„
	Jhelituwad nastja ja weepadid:			
Mootor/l.	„Dfisee“	„	„	„
Mootorweelaew	nr. 1.	„	„	„
Olipraam	nr. 1.	„	„	„
Weepraamid	nr. 2 ja 3	„	„	„
	proamid 1—47.	„	„	„
D/l.	„Nekmangrund“	1-st	märtsist	1920.
„	„Kejerwe“	„	„	„
„	„Kevalstein“	„	„	„

L/I.	„Saritšew“	1-st märtsist 1920 a.
U/I.	„Saaremaa“	15-st weebr. 1920 a.
M/p.	„Union“	” ” ”
”	„Flora“	” ” ”
Ujuwad kraanid nr. 1,		” ” ”
2, 3, 4 ja 5.		” ” ”
M/p.	„Lootis“	1-st märtsist 1920 a.

### Omanikkudele tagasi antud:

U/I.	„Bornholm“	11-st septemb. 1919 a.
”	„Boris-Dorn“	1-st märtsist 1920 a.
”	„Ellind“	9-st detsembr. 1919 a.
”	„Lembit“	” ” ”

Märkus: Merejõudude Juhataja raport 6. märtsist j. a. nr. 2548.

Kindralstaabi Kindral-Major **Carl**.

Õjamineistri eest.

## Tea parandus:

Sõjainiistri päewakäsus nr. 111 on wäljaandmise kuupäew trükitud: „Tallinnas, 31. aprillil 1920 a.“, peab olema: „Tallinnas, 13. aprillil 1920 a.“

Sõjawäe trükitaja Ülem

Zimmermann.



Sõjainistri

# Päewakäsk.

Nr. 111.

Tallinnas, 31. aprillil 1920. a.

Räsen Piirivalwe Walitsust (Kestwalitsust) likwideerida 15-st aprillist s. a. arwates.

Selleks:

1) Wabariigi piirivalwet korraldada Diwiiside Ülematel ja Merejõudude juhatajal järgmistes raionides:

1-se Diwiisi Ülemal—Harju-Wirumaakonna piirist alates ida poole kuni Lohusuuni (wiimane ühes arwatud);

2-se Diwiisi Ülemal—Lohusuust lõuna poole kuni Rudepi karjamõisani (wiimane ühes arwatud);

Soomusrongide Diwiisi Ülemal—Rudepi karjamõisast lääne poole kuni Walgani (wiimane ühes arwatud);

3-da Diwiisi Ülemal—Walgast lääne poole kuni Pärnu-Läänemaakonna piirini;

Merejõudude juhatajal—merepiir Pärnu-Läänemaakonna piirist kuni Harju-Wirumaakonna piirini.

2) Piiriküti bataljonid alles jätta ja Diwiiside ja Merejõudude juhataja alla anda järgmiselt:

1 ja 6 bataljonid

1-se Diwiisi alla.

2 ja 5 " "

2-se " "

3 bataljon " "

3-da " "

4 " "

Soomusrongide Diwiisi alla.

7 ja 8 bataljonid

Merejõudude juhataja alla.

3) Piirivalwe Walitsuses (Kestwalitsuses) teeniwaid ohwitserisi, ameenika ja sõdurisi Piiriküti bataljonide wahel komplekteerimiseks ärakasutada.

4) Piirivalwe Walitsuse alla kuuluvad laewad tarwituse järel piirivalwe teenistuse jaoks ära kasutada Merejõudude juhatajal, 1-se, 2-se ja 3-da Diwiisi Ülemate wahel ühisel kokkuleppel.

5) Kõik riigi warandus ja rahasummad tagasi anda wastawatele Walitsustele ja asutustele, kust nad saadud on.

6) Kuumid aktide põhjal üleanda Sõjawäe Porteri Walitsusele.

7) Kõik äralõpetatud kaustad ja raamatud üleanda Sõjawäe Staabi Arhiivi alalhoibmiseks.

8) Waranduste üleandmiseks ja nimelirjade koostuseadmiseks Sõjawäe Ringtonna ülema korraldusel määrata likwidatsioon komisjon, millest Sõjawäe kontrolli esitajal osa wõtta.

9) Likwidatsioon komisjon peab oma töö 1-ks maiks lõpetama, millest minule Sõjawäe Ringtonna Ülema laudu ettetanda.

Rindralstaabi Rindral-Major **Larka.**

Sõjainistri eest.

Sõjainistri  
**Päevakäsud.**  
**Nr. 127.**

Tallinnas, 15 aprillil 1920 aastal.

Et mereäärised piirikontrolli punktid, peale Tallinna ja Pärnu, liitvideeritud saavad 20-ist aprillist j. a. armates, lähen Merejõudude juhataja, 1-se, 2-se ja 3-da Diviiside ülematel, juhtumisel kui laevad, peale Tallinna ja Pärnu, mujal sisestulevad, piirikontrolli kohuseid piirivalve teenistuses olevate ohvitseride peale panna.

**Nr. 128.**

Tallinnas, 15. aprillil 1920. a.

Stäfin Tallinna Kooliõpilaste bataljoni lõpukult liitvideeritaks lugeda 31-ist mt 15-ist j. a. armates.

Märkus: Wabariigi Ratsje-Võidu ülema raport 10-ist märtsist j. a. nr. 8701.

Kindralstaabi Kindral-Major **Larka.**

Sõjainistri eest.

# Sõjainistri Bäewakäsjud.

## Nõ 130.

Tallinnas, 15. aprillil 1920. a.

Räsen jalawäe pollude ümberformeerimise juures ühikutel bataljonidets 14-dal aprillil j. a. kinnitud koosseisu järele järgmiselt juhtnõrifa wõtta:

- 1) Bolt tämbab ennaft bataljoniks toktu riis, tui polgus umbes 1000 meesi järele on jäänud
- 2) See toktutõmbamine peab järgmiselt sündima:
  - a) 3ga rühm — nimetatse jaoks;  
3ga rood — nimetatse rühmaks;  
3ga bataljon — nimetatse rooduks.
  - b) Rühma ülem — jääb jao ülemaks;  
Roodu ülem ja roodu wanemad ja nooremad ohwitserid jääwad noorematele ohwitserideks;  
Bataljoni ülem — jääb roodu ülemaks.
  - b) 1 mekweebel, 1 aidamees, 1 toiktustaja, 1 sõõgiteetja, 1 kirjutaja — jääwad oma kohtadele, teised kolm — wastawatesse rühmadesse — oma ameti kandibaatidets.
  - e) Endised jao ülemad jääwad igauks oma jalku — jao ülema kandibaatidets.
- 3) Kaulipilburite 3 roodu koonduwad üheks kolmerühmaliseks kuulipilburite rooduks, niisama nagu bataljon rooduks koondus.
- 4) Roodude toktutõmbamisel jääb koondatud roodu tarwitada ühe roodu kantselei ja warandus, teiste roodude kantseleid jääwad alles mobilisatsiooni korras — bataljoni kantseleisse. ülelligne warandus tuleb üleanda diwiisi Intendandi Walitussse.
- 5) Rõik ohwitserid ja sõdurid, kes selle ümberformeerimise puhul alamatesse ametitesse satuwad, saawad palka oma endiste ametite järele.

## Nr. 131.

Tallinnas, 15. aprillil 1920. a.

Räsen 1-se, 2-se ja 3-da diwiisi eesriina etapi komandantuurisid litwibeerida 16-ft aprillist j. a. arwates.

Litwibeerimist korraldada wastawal diwiisi ülemal minu päewaläsu nr. 129, 15. aprillist j. a. findlats määratud juhtnõrifa järele.

Ohwitserid, ametnikud ja sõdurid diwiiside ülemate arwanagemise järele arafasutada asalejääwate wäeosjade eht asutuste täienduseks.

Litwibeerimine peab 1-ks mailks lõpetatud olema.

## Nr. 132.

Tallinnas, 16. aprillil 1920. a.

Räsen järgmiselt piirikontrolli punktisi litwibeerida 20-ft aprillist j. a. arwates.

- |                        |                      |
|------------------------|----------------------|
| 1) Narwa Jõesnu punkt. | 6) Siu Rärbla punkt. |
| 2) Merini "            | 7) Rurejaare "       |
| 3) Rääsmu "            | 8) Gaapsalu "        |
| 4) Runda "             | 9) Baltiski "        |
| 5) Loksa "             | 10) Heinaste "       |

Litwibeerimist korraldada piirikontrolli ülemal minu päewaläsu nr. 129, 15-ft aprillist järele. Litwibeeritud punktides teeniwad ametnikud ülewita Ohwitseride reservi. Litwibeerimine peab 5-ks mailks lõpetatud olema.

Rindralstaabi Rindral-Major Larfa.  
Sõjainistri eest,

# SÕJAMINISTRI

# Päewakäsud

Mr. 136.

Tallinnas, 16. aprillil 1920. a.

Räsen 2-se Diviisi ülema korraldusel 1-st ja 2-st ratsa polgust, Tallinna ühhitust estabronist, soomusrongide Diviisi eskadronist ja 2 wälja batareist 1-se ratsa polgu juures wormeerida üht ratsa polku ja ihefeiswad ratsa batareid 14 aprillil s. a. kinnitatud ratsa polgu ja 15 aprillil s. a. kinnitud ihefeiswa ratsa batarei staatide järele. Ulewalpool nimetud endistest wäe-  
osadest kokku tulnud hobustest wälja walida paremad ja kohasemad ja panna uue ratsa polgu ja batarei staadid täis. Ule staadi jäänud hobused saata 2 ja 3 diviisi looma laatsaretidesse. Wastutus ja warandus, mis uuele ratsa polgule ja batareile tarwis ei lähe, üleanda 2-se Diviisi intendantile.

Ümber wormeerimine peab 1-ts mais lõpetatud olema, millest 2-se Diviisi ülemale minule ettekanda. 2-se ratsa polgu, Tallinna ühhitu eskadroni ja Soomusrongide Diviisi eskadroni liikwideerimise komisjoni määrata wastawal Diviisi ülemal, mille lõpuft minule ettekanda.

Mr. 137.

Tallinnas, 16. aprillil 1920 a.

Räsen Soomusrongide Diviisi tagawara bataljoni liikwideerida 16-ist aprillist s. a. arwates. Liikwideerimist korraldada Soomusrongide Diviisi ülemal minu päewakäsu nr. 129, 15-ist aprillist kindlaks määratud juhtnöbriide järele.

Bataljonis olewad ohwitserid, ametnikud, arstid ja sõdurid aralafutada alajäewate wäe-  
osade komplekteerimiseks.

Liikwideerimine peab 5-ts mais lõpetatud olema, millest Soomusrongide Diviisi ülemal minule ettekanda.

Mr. 138.

Tallinnas, 16. aprillil 1920. a.

Räsen Wälja batareid nr. 7 liikwideerida 18-ist aprillist s. a. arwates.

Liikwideerimist korraldada Suurtükiväe Walitsuse ülemal minu päewakäsus nr. 129, 15-ist aprillist kindlaks määratud juhtnöbriide järel.

Liikwideerimine lõpetada 1-ts mais.

Mr. 139.

Tallinnas, 16. aprillil 1920. a.

Räsen Riisaroopalist soomusrongi nr. 4 liikwideerida 18-ist aprillist s. a. arwates.

Liikwideerimist korraldada Soomusrongide Diviisi ülemal minu päewakäsus nr. 129, 15-ist aprillist kindlaks määratud juhtnöbriide järel.

Liikwideerimist lõpetada 5-ts mais.

Kindralstaabi Kindral-Major **Larka**  
Sõjainiistri eest.

# SÕJAMINISTRI Päewakäsud

## Mr. 153.

Tallinnas, 20. aprillil 1920. a.

Räsen allpool tähendud Suurtükki batariidid lõpulitult liitvideeritaks lugeda :

Positsiooni batarei nr. 21 — 19-st märtsist f. a. arwates.

" " nr. 22 — 24-st " " "

" " nr. 23 — 27-st " " "

" " nr. 24 — 10-st aprillist " " "

" " nr. 25 — 26-st märtsist " " "

Rindluse batarei nr. 16 — 1-st aprillist " " "

Valti " 31-st märtsist " " "

Märkus: Suurtükiväe Walitsuse ülema raport nr. 71, 17-st aprillist f. a.

## Mr. 154.

Tallinnas, 20. aprillil 1920. a.

Räsen Tankide klassi lugeda ümberformeeritaks Tankide bataljoni, 1-st weebruarist f. a. arwates.

Märkus: Sõjavägede Ülemjuhataja päewakäsi nr. 1124, 23. 2. 1920 a. ja Tankide bataljoni ülema raport 8. aprillist f. a. nr. 558.

## Mr. 155.

Tallinnas, 20. aprillil 1920. a.

Räsen Kalewi Malewa refermi lõpulitult liitvideeritaks lugeda, 29. weebruarist f. a.

Diendus: Sõjavägede Ülemjuhataja päewakäsi Nr. 914, 31. detsembri 1919 a. ja Tagawara Wägede ülema päewakäsi nr. 13, 11-st märtsist 1920. a.

## Mr. 156.

Tallinnas, 20. aprillil 1920. a.

Räsen Suurtükiväe Tagawara Divisjoni 20-st aprillist f. a. arwates ümberwormeerida Suurtükiväe alamohwitseride koolits, 18. aprillil kinnitud staati järele.

Ümberwormeerimist korraldada Suurtükiväe Walitsuse ülemal. Ümberwormeerimise juures väljaspool kassseisu jääwad ohwitserid, ametituid ja sõdurid alajääwate Suurtükiväe osade täienduseks ära kasutada.

Ümberwormeerimine peab 5-ks maits lõpetud olema, millest Suurtükiväe Walitsuse ülemal Sõjavägede Staabi ülema laudu minule ettekanda.

## Mr. 157.

Tallinnas, 20. aprillil 1920. a.

Räsen 20-st aprillist f. a. arwates järgmisi Soomusrongide Diviisi alla kuuluwaid Wälja batariidid ülewita:

Wälja batariid nr. 5 — 2-se Suurtükiväe polgu alla.

" " nr. 14 — 3-da

Märkus: Suurtükiväe Wal. Ü. raport 15. IV. 20 a. nr. 1873.

## Mr. 158.

Tallinnas, 20. aprillil 1920. a.

Räfen Suurtiiriväe Walitsuse ülema korraldusel järgmisi juuriiki batareisid liitvideerida:

- 1) Ingeri batarei
- 2) Katschanow'i batarei
- 3) Pofitsiooni " nr. 20.
- 4) Wälja batarei nr. 6.
- 5) " " nr. 12.
- 6) " " nr. 19.
- 7) Kindluse batarei nr. 12.
- 8) " " " 13.

Liitvideerimist lõpetada 1-ks mailks, millest minule etteanda.

---

## Mr. 159.

Tallinnas, 20. aprillil 1920. a.

Räfen 6. Wene haigemaja liitvideerida 20-st aprillist f. a. arwates.

Liitvideerimist korraldada Sõjaväe Terwishoiu Walitsuse ülemal minu päewaläsus nr. 129, 15-st aprillist f. a. kindlaks määratud juhtnõbride järele.

Haigemajas teenivad arstid, ametnikud ja sõdurid äratajutada alalhääwate haigemajade personaali komplekteerimiseks.

Liitvideerimist lõpetada 15-ks mailks, millest minule etteanda.

---

## Mr. 160.

Tallinnas, 20. aprillil 1920. a.

Räfen Kuresaare Sõjaväe Sanatooriumi awatuks lugeda 1-st aprillist f. a. arwates, Sõjavägede ülemjuhataja poolt 19. oktoobril 1919. a. kinnitud staati järele.

Märkus: Sõjaväe Terwishoiu Walitsuse ülema rap. nr. 6857, 16-st aprillist 1920 a.

---

## Mr. 161.

Tallinnas, 20. aprillil 1920. a.

Awaldan teadmiseks ja täitmiseks Wabariigi Walitsuse otsuse 9-st aprillist f. a.:

Kinnitada Hüdrograafia ja mereobservatooriumi küsimuse arutamise komisjoni otsused:

Mereobservatoorium ühes tarwiliste abinõudega üleanda tarwitamiseks Tartu ülikoolile.

Üks aeroloog läheb Lennuwäkke.

Tartu tähetorn wõttab oma peale tunniaja teadete andmise ja ilmade ettekuulutamise. Järgmise päewa ilmateated kohustab tähetorn kella neljaks lõigile rannapunktile teatama.

Hüdrograafia osakond jätta Merejõudude Juhataja juure. Merekaartide trükkimine loondada Topograafia osakonna juure

Seda otsust täita Merejõudude juhatajal, läbiwita 1-ks mailks ja minule etteanda.

Märkus: Wabariigi Walitsuse koosoleku protokoll nr. 53, p. 2. 9. aprillil 1920 a.

---

## Mr. 162.

Tallinnas, 20. aprillil 1920. a.

Räfen 2-se Tartu sõjaväe haigemaja liitvideerida 20-st aprillist f. a. arwates.

Liitvideerimist korraldada Sõjaväe Terwishoiu Walitsuse ülemal minu päewaläsus nr. 129, 15-st aprillist f. a. kindlaks määratud juhtnõbride järele.

Haigemajas teenivad arstid, ametnikud ja sõdurid äratajutada alalhääwate haigemajade personaali komplekteerimiseks.

Liitvideerimist lõpetada 15-ks mailks, millest minule etteanda.

## Nr. 163.

Tallinnas, 20. aprillil 1920. a.

Kvaldan siin juures mäeojade nimekirja, kellele Sõjavägede Liikumise osakonna poolt sõja-  
mäe kraamitööd piletid („Dokumendid Sõjaväe ja kraami vedamiseks raudteel“) välja on antud:

Nr.	Mäeaja nimetus, kellele väljaantud	Mitu ekf.	Keopiletite nr. nr.	Millal väljaantud
1	Kopli sõjaväe haigemajale . . . . .	1	51801—51900	1. 3. 20.
2	1. Diviisi Intendandile . . . . .	2	51901—52100	" " "
3	Balti bataljonile . . . . .	1	52101—52200	" " "
4	Sõjavägede Liikumise osak. . . . .	1	52201—52300	2. " "
5	Sõjav. Kort. Val. Ehituse osak. . . . .	1	52301—52400	3. " "
6	Põhikooli baterei nr. 20 ülem . . . . .	1	52401—52500	7. " "
7	Soomusrongide Div. Intendandile . . . . .	5	52501—53000	12. " "
8	3. Diviisi staabile . . . . .	1	53001—53100	" " "
9	8. jalaväe polgule . . . . .	1	53101—53200	" " "
10	1. diviisi intendandile . . . . .	1	53201—53300	17. " "
11	Pääsküla sõjaväe laagrile . . . . .	1	53301—53400	" " "
12	7. Piirikaitse bataljonile . . . . .	1	53401—53500	18. " "
13	Wiljandi sõjaväe haigemajale . . . . .	1	53501—53600	22. " "
14	Välja baterei nr. 18 ülemale . . . . .	1	53601—53700	" " "
15	" " nr. 15 " . . . . .	1	53701—53800	" " "
16	3. diviisi Intendandile . . . . .	2	53801—54000	" " "
17	2. diviisi loomalaatsaretile . . . . .	1	54001—54100	26. " "
18	Kuperjanowi partisaani polg. . . . .	1	54101—54200	" " "
19	3. diviisi Intendandile . . . . .	1	54201—54300	" " "
20	Väljabaterei nr. 16. ülemale . . . . .	1	54301—54400	" " "
21	Scouts polgule . . . . .	1	54401—54500	30. " "
22	4. Rooni sanitar Inspektorile . . . . .	1	54501—54600	" " "
23	Tallinna ühikute eskadronile . . . . .	1	54601—54700	31. " "
24	2. Viitnõu pargi komandandile . . . . .	1	54701—54800	" " "

Sõjaministri eest:

Kindralstaabi Kindral-Major: **Sarla.**

# Sõjainistri Päewakäsk

№ 164

Talinnas, 20. aprillil 1920. a.

Alamdan järele järges väeüksuste nimetuste, kellele Sõjavägede Liikumise osakonna poolt sõidumunituste (nr. 3.) raamatud alandatud hinnaga raudteel sõitmiseks välja on antud:

Nr. nr.	Wäeüksuste nimetus, kellele väljaantud	Mitu ek.	Sõidumunituste nr. nr.	Missal väljaantud.
1.	Naisjaore komandandile . . . . .	1.	245201—245300	1. 3. 20.
2.	4. jalawäe polgule . . . . .	2.	245301—245500	" " "
3.	Wäljabitareid nr. 13 ülemale . . . . .	1.	245501—245600	" " "
4.	2. jalawäe polgu ülemale . . . . .	2.	245601—245800	" " "
5.	2. Viikwa pargi komandandile . . . . .	1.	245801—245900	" " "
6.	Ülemjuhataja St. komandandile . . . . .	2.	245901—246100	2. " "
7.	Sakala partisaanide polgule . . . . .	1.	246101—246200	" " "
8.	Tallinna tagawara polgule . . . . .	1.	246201—246300	" " "
9.	Wäljabitareid nr. 9 ülemale . . . . .	1.	246301—246400	3. " "
10.	Tallinna tagawara polgule . . . . .	1.	246401—246500	" " "
11.	Wäljabitareid nr. 4 ülemale . . . . .	1.	246501—246600	" " "
12.	5. jalawäe polgu ülemale . . . . .	1.	246601—246700	" " "
13.	Wiljandi kooliõpilaste bat. . . . .	1.	246701—246800	" " "
14.	Wäljabitareid nr. 12 ülemale . . . . .	1.	246801—246900	4. " "
15.	Inženeri bataljonile . . . . .	1.	246901—247000	" " "
16.	Wabariigi Sõjakoolile . . . . .	1.	247001—247100	5. " "
17.	8. jalawäe polgule . . . . .	1.	247101—247200	6. " "
18.	1. Tartu sõjawäe haigemajale . . . . .	1.	247201—247300	" " "
19.	Suurt. tagawara div. . . . .	1.	247301—247400	" " "
20.	Sakala partisaanide polgule . . . . .	2.	247401—247600	" " "
21.	3. Piirivalwe bataljonile . . . . .	1.	247601—247700	" " "
22.	4. jalawäe polgule . . . . .	1.	247701—247800	" " "
23.	Wabariigi Raitse-Ühikule . . . . .	1.	247801—247900	" " "
24.	1. jalawäe polgule . . . . .	2.	247901—248100	" " "
25.	6. jalawäe polgule . . . . .	2.	248101—248300	7. " "
26.	Positsiooni batariid nr. 20 ülemale . . . . .	1.	248301—248400	" " "
27.	3. diviisi staabile . . . . .	2.	248401—248600	9. " "
28.	Ruperjanowi partisaanide polgule . . . . .	1.	248601—248700	10. " "
29.	3. diviisi tagaw. bataljonile . . . . .	1.	248701—248800	12. " "
30.	9. jalawäe polgule . . . . .	1.	248801—248900	" " "
31.	Tallinna tagawara polgule . . . . .	1.	248901—249000	" " "
32.	2. jalawäe polgule . . . . .	2.	249001—249200	" " "
33.	Balti jaama komandandile . . . . .	1.	249201—249300	" " "
34.	1. jalawäe polgule . . . . .	3.	249301—249600	" " "
35.	Sakala partisaanide polgule . . . . .	1.	249601—249700	" " "



Nr. Nr.	Wäeofade nimetus, kellele wäljaantud.	Mitu ekf.	Sõidurunnistuste nr. nr.	Miksal wäljaantud.
36.	7. jalawäe polgule . . . . .	2.	249701—249900	12. 3. 20.
37.	Tallinna kooliõpilaste bat. . . . .	1.	249901—250000	" " "
38.	4. jalawäe polgule . . . . .	2.	250001—250200	" " "
39.	Kalemlaste Malemale . . . . .	6.	250201—250800	" " "
40.	Saatala partisaanide polgule . . . . .	3.	250801—251100	" " "
41.	Ruperjanowi partisaanide polg . . . . .	2.	251101—251300	" " "
42.	6. jalawäe polgule . . . . .	6.	251301—251900	" " "
43.	5. Ratwere jalaw. polgule . . . . .	2.	251901—252100	" " "
44.	Soomusr. div. tagaw. batalj. . . . .	2.	252101—252300	" " "
45.	Tallinna kuulipildurite rood. . . . .	1.	252301—252400	" " "
46.	Merewäe ekipafelji komanderise . . . . .	1.	252401—252500	" " "
47.	Balti jaama komandandile . . . . .	1.	252501—252600	13. " "
48.	Tallinna sadama jaama kom. . . . .	1.	252601—252700	" " "
49.	2. jalawäe polgule . . . . .	3.	252701—253000	" " "
50.	4. " " . . . . .	1.	253001—253100	" " "
51.	7. " " . . . . .	5.	253101—253600	" " "
52.	Wäljabatarei nr. 17 ülemale . . . . .	1.	253601—253700	14. " "
53.	Lennuwäe Salga ülemale . . . . .	1.	253701—253800	" " "
54.	Wiljandi jaama komandandile . . . . .	1.	253801—253900	" " "
55.	Ratja polkude tag. div. . . . .	1.	253901—254000	15. " "
56.	Wäljabatarei nr 2 ülemale . . . . .	2.	254001—254200	" " "
57.	Tallinna tagawara polgule . . . . .	1.	254201—254300	" " "
58.	Wäljabatarei nr. 8 ülemale . . . . .	1.	254301—254400	" " "
59.	2. kindl. raste fuurt. div. . . . .	2.	254401—254600	" " "
60.	Pääsküla sõjawangi laagrile . . . . .	1.	254601—254700	" " "
61.	6. wene haigemajale . . . . .	1.	254701—254800	" " "
62.	Soomusr. div. Intendandile . . . . .	4.	254801—255200	" " "
63.	7. jalawäe polgule . . . . .	3.	255201—255500	" " "
64.	8. " " . . . . .	5.	255501—256000	" " "
65.	1. Ratja polgule . . . . .	2.	256001—256200	18. " "
66.	2. jalawäe polgule . . . . .	2.	256201—256400	" " "
67.	Balti bataljonile . . . . .	1.	256401—256500	" " "
68.	1. diwiisi staabile . . . . .	1.	256501—256600	" " "
69.	Ulfu wangilaagrile . . . . .	1.	256601—256700	19. " "
70.	Rannabatarei nr. 6 komander. . . . .	1.	256701—256800	" " "
71.	6. jalawäe polgule . . . . .	5.	256801—257300	20. " "
72.	5. Ratwere jalawäe polgule . . . . .	2.	257301—257500	" " "
73.	3. Diwiisi tagawara bataljonile . . . . .	1.	257501—257600	" " "
74.	Sõjawäe Spordi kurfusteale . . . . .	1.	257601—257700	21. " "
75.	Scouts polgule . . . . .	1.	257701—257800	" " "
76.	Peiseri mt. rvl. ja Raitse Viid. . . . .	1.	257801—257900	" " "
77.	3. jalawäe polgule . . . . .	4.	257901—258300	22. " "
78.	Wäljabatarei nr. 14 ülemale . . . . .	1.	258301—258400	" " "
79.	2. diwiisi loomalaatjaretile . . . . .	1.	258401—258500	" " "
80.	Wäljabatarei nr. 18 ülemale . . . . .	1.	258501—258600	" " "
81.	Wene haigemaja nr. 2 ülemale . . . . .	1.	258601—258700	" " "
82.	6. Piiriküti bataljonile . . . . .	1.	258701—258800	" " "



**Sõjainiistri**

**Uuewakašk.**

**№ 165.**

Tallinnas, 20. aprillil 1920. aastal

Wõrwa sõjajärgi ülemisele, kellele Sõjamegede Ehitamise osakonna poolt järgmise sõjajärgi raamatud välja on antud:

№.	Wõrwa sõjajärgi ülemisele, kellele raamatud	№.	Sõjajärgi raamat	Wõrwa sõjajärgi ülemisele
1	Ropli sõjawäe haigemajale	1	228801—228900	30.
2	Tallinna linna komandandile	1	228901—229000	07.
3	Wiru maak. rvl. registr. bür.	1	229001—229100	17
4	2. Rindl. raske suurt. div.	1	229101—229200	22
5	7. jalawäe polgule	1	229201—229300	28
6	4. piirikütti bataljonile	1	229301—229400	10
7	Harjumaak. rvl. registr. bür.	1	229401—229500	27
8	Üksiku Katschanow'i bataljonile	1	229501—229600	27
9	Suurtükiväe lastemõuna ladule	1	229601—229700	28
10	2. Tallinna sõjawäe haigemajale	1	229701—229800	08
11	2. Div. eesrinna komandandile	1	229801—229900	08
12	Wiljandi sõjawäe haigemajale	2	229901—230100	10
13	Üksiku Katschanow'i batariile	1	230101—230200	27
14	1. div. külgeh. haig. w. w. lendj.	1	230201—230300	27
15	2. jalawäe polgule	1	230301—230400	27
16	Soomusr. diviisi intendantile	4	230401—230800	27
17	3. Diviisi Staabile	1	230801—230900	27
18	Wäljabatarei nr. 12 ülemale	1	230901—231000	27
19	Järwa maakonna Kaitse liidule	1	231001—231100	28
20	2. Diviisi Sidumise jalgale	1	231101—231200	28
21	Tartu maak. Kaitse liidule	1	231201—231300	07
22	Wabariigi Sõjakoosile	1	231301—231400	17
23	Sõjawäe teadete kogumise osaf.	1	231401—231500	27
24	1. Div. eesrinna Sidumise jalg.	2	231501—231700	27
25	8. jalawäe polgule	1	231701—231800	17
26	Läti sõjawäe Estitajale Gestis	2	231801—232000	27
27	3. Diviisi tagawara bataljonile	1	232001—232100	27
28	3. Div. eesrinna Etapi komand.	1	232101—232200	27
29	Tantide klassi ülemale	1	232201—232300	27
30	Suurtükiväe tagawara diviis.	1	232301—232400	27
31	1. Tartu sõjawäe haigemajale	1	232401—232500	07
32	Pääsküla sõjawangi laagrile	1	232501—232600	07
33	2. Diviisi tagawara bataljonile	1	232601—232700	17
34	4. Piirikütti bataljonile	1	232701—232800	27
35	Harjumaak. rvl. registr. bür.	1	232801—232900	"

Nr. Nr.	Wäeosfade nimetus, kellele väljaantud.	Mitt ess.	Õidupiletite nr. nr.	Müüal väljaant.
36	3. Diviisi staabile	1	232901—233000	7. 3. 20.
37	Põstiktoon batarei nr. 20 ülemale	1	233001—233100	" " "
38	1. Tallinna sõjaväe haigemajale	1	233101—233200	8. " "
39	1. Diviisi Loomalaatsfaretile	1	233201—233300	" " "
40	1. " staabile	1	233301—233400	" " "
41	Korrald. Wal. Inspekt. osaf.	1	233401—233500	9. " "
42	1. Diviisi loomalaatsfaretile	1	233501—233600	" " "
43	1. " tagawara bataljonile	1	233601—233700	" " "
44	Tallinna tagawara polgule	1	233701—233800	" " "
45	3. Piirivalwe bataljonile	1	233801—233900	" " "
46	4. jalaväe polgule	1	233901—234000	" " "
47	Sõjavägede Liikumise osaf.	1	234001—234100	" " "
48	4. jalaväe polgu ülemale	1	234101—234200	" " "
49	Merejõudude juhataja staabile	1	234201—234300	" " "
50	2. jalaväe polgule	2	234301—234500	" " "
51	7. " " " " " "	1	234501—234600	" " "
52	Tartu maak. rvl. registr. büroole	2	234601—234800	10. " "
53	Harju " " " " " "	1	234801—234900	" " "
54	3. Diviisi staabile " " "	1	234901—235000	12. " "
55	2. Liikwa pargi komandandile	1	235001—235100	" " "
56	Pärnu maak. Kaitse Liidule	1	235101—235200	" " "
57	Peipsi laewastiku divisj.	1	235201—235300	" " "
58	Auto roodule	1	235301—235400	" " "
59	Wäljabatarei nr. 8 ülemale	1	235401—235500	" " "
60	6. jalaväe polgule	1	235501—235600	" " "
61	Sakala partisaanide polgule	1	235601—235700	" " "
62	Tapa jaama komandandile	1	235701—235800	" " "
63	Soomusr. div. tagawara bat.	1	235801—235900	" " "
64	3. diviisi staabile	3	235901—236200	" " "
65	Walga maak. rvl. kaitse liid.	3	236201—236500	" " "
66	Wirumaa kaitse liidule	2	236501—236700	" " "
67	3. diviisi eesrinna Etapi kom.	1	236701—236800	" " "
68	3. " " " " " "	1	236801—236900	" " "
69	Inseneri bataljonile " " "	1	236901—237000	13. " "
70	Tallinna läbikäijate komandole	1	237001—237100	" " "
71	Inguri bataljonile	1	237101—237200	" " "
72	1. jalaväe polgule	2	237201—237400	" " "
73	1. diviisi eesrinna Etapi kom.	2	237401—237600	" " "
74	Piirivalwe walitjuse staab.	1	237601—237700	" " "
75	Lennuwäe jalgale	1	237701—237800	14. " "
76	Harjumaak. rvl. ja kaitse liid.	3	237801—238100	" " "
77	Inseneriwäe 3. lüüsalgale	1	238101—238200	" " "
78	Sakala partisaanide polgule	1	238201—238300	15. " "
79	Ratja polkude tagawara div.	1	238301—238400	" " "
80	Tallinna tagawara polgule	1	238401—238500	" " "
81	1. div. külgeh. haig. w. w. leudf.	1	238501—238600	" " "
82	3. diviisi intendantile	5	238601—239100	" " "
83	Kopli sõjaväe haigemajale	1	239101—239200	" " "

Nr. nr.	Wäcofade nimetus, kellele wäcandud.	Mitu eif.	Sõidupiletite nr. nr.	Miklat wäcandud.
84	Tartu lögumise Stapi komand.	2	239201—239400	15. 3. 20
85	6. wene haigemajale	1	239401—239500	" " "
86	Haapsalu linna komandandile	1	239501—239600	" " "
87	Safala partiisaanide polgule	1	239601—239700	" " "
88	Soomusr. diw. intendandile	7	239701—240400	" " "
89	3. jalawäe " staabile	1	240401—240500	" " "
90	Wäljabatarei nr. 15 ülemale	1	240501—240600	" " "
91	1. diwiihi intendandile	2	240601—240800	17. " "
92	3. jalawäe polgule	1	240801—240900	" " "
93	Tartu ewakuatsioonid ja tarant. p.	1	240901—241000	" " "
94	3. jalawäe diw. sõdurise salg.	1	241001—241100	" " "
95	Sõjawäe intendandi walitf.	1	241101—241200	" " "
96	Wiru maak. rwl. ja kaitse liid.	1	241201—241300	" " "
97	" " " " " "	1	241301—241400	" " "
98	9. jalawäe polgule	1	241401—241500	" " "
99	Infeneriwäe bataljonile	1	241501—241600	" " "
100	1. diw. lülg. haig. w. w. lentsj.	1	241601—241700	18. " "
101	Walga jaama komandandile	1	241701—241800	" " "
102	Tallinna tagawara polgule	1	241801—241900	" " "
103	Sõjaw. llemjuhataja staabile	1	241901—242000	" " "
104	3. diw. lülg. haig. w. w. lentsj.	2	242001—242200	" " "
105	Pääsküla sõjawangi laagrile	1	242201—242300	" " "
106	Alitu wangilaagrile	1	242301—242400	19. " "
107	Wene haigemaja nr. 5 ülemale	1	242401—242500	" " "
108	Rannabatarei nr. 6 komanderile	1	242501—242600	" " "
109	2. Tartu sõjawäe haigemajale	1	242601—242700	" " "
110	Scouts polgule	1	242701—242800	20. " "
111	3. diw. tagawara bataljonile	1	242801—242900	" " "
112	3. jalawäe polgule	1	242901—243000	22. " "
113	Tallinna linna komandandile	1	243001—243100	" " "
114	5. Rakwene jalawäe polgule	1	243101—243200	" " "
115	Sõjawäe korteri walitfufese	1	243201—243300	" " "
116	Wiljandi maak. rwl. ja kaitse liid.	2	243301—243500	" " "
117	Wäljabatarei nr. 18 ülemale	1	243501—243600	" " "
118	Wene haigemaja nr. 2 ülemale	1	243601—243700	" " "
119	6. Piiriküti bataljonile	2	243701—243900	" " "
120	Wene haigemaja nr. 4 ülemale	1	243901—244000	23. " "
121	6. Piiriküti bataljonile	1	244001—244100	" " "
122	3. Suurtükiväe polgule	1	244101—244200	" " "
123	1. diw. tagawara bataljonile	1	244201—244300	" " "
124	Wõru maak. rwl. ja kaitse-liid.	3	244301—244600	24. " "
125	Suurtükiv. wal. käisidjar. osaf.	1	244601—244700	" " "
126	2. jalaw. diw. tagawara batalj.	2	244701—244900	" " "
127	1. Suurtükiväe polgule	1	244901—245000	25. " "
128	1. Tallinna sõjawäe haigem.	1	245001—245100	" " "
129	Sõjaw. Terwishoiu Walitfufese	1	245101—245200	" " "
130	Pääsküla sõjawangi laagrile	1	245201—245300	" " "
131	1. Piiriküti bataljonile	1	245301—245400	" " "

Nr.	Wäcofjade nimetus, tekkide määratlus		Ennepoolsete Nr	Wäljal wälja- antud.
132	2. div. sõjaväe polgule	1	245401—245500	25. 3' 20"
133	2. " eeslinna Stapi kom	1	245501—245600	" 26 "
134	1. " külge- haig. w. j. kom	1	245601—245700	" 27 "
135	7. jalaväe polgule	1	245701—245800	" 28 "
136	Wiru maak. rvl. ja kaitse lüü	1	245801—245900	" 29 "
137	Tallinna linnu eskadr. komand	1	245901—246000	" 30 "
138	Pärnu maak. kaitse lüü	1	246001—246100	" 31 "
139	Tartu maak. rvl. ja kaitse lüü	2	246101—246200	" 32 "
140	1. Kõn. raste suurt. div.	2	246301—246400	" 33 "
141	Wäljebatorei nr. 19. lüü	1	246501—246600	" 34 "
142	2. Piirikaitse bataljonile	1	246601—246700	" 35 "
143	Sõj. maak. rvl. ja kaitse lüü	2	246701—246800	" 36 "
144	2. Tartu sõjaväe haigemaja	1	246901—247000	" 37 "
145	Järva maak. rvl. ja kaitse lüü	1	247001—247100	" 38 "
146	Tallinna tagawara polgule	1	247101—247200	28. " 39 "
147	Wäljandl. jaama komandandile	1	247201—247300	" 40 "
148	Üksiku Reatšanom'i batalj.	1	247301—247400	" 41 "
149	Päästila sõjav. loogr. haig.	1	247401—247500	" 42 "
150	Wälj. jaama komandandile	1	247501—247600	" 43 "
151	Tartu kaotõpilaste bataljonile	1	247601—247700	" 44 "
152	Tartu maak. rvl. ja kaitse lüü	1	247701—247800	" 45 "
153	Petseri maak. rvl. ja kaitse lüü	1	247801—247900	" 46 "
154	Tartu sõjawangi laagri	2	247901—248100	" 47 "
155	Sõjaväe tehniliste kursustele	1	248101—248200	" 48 "
156	3. div. eeslinna Stapi kom	1	248201—248300	" 49 "
157	5. Kõn. raste ja kaitse lüü	1	248301—248400	" 50 "
158	Petseri maak. rvl. ja kaitse lüü	1	248401—248500	" 51 "
159	Tallinna linnu komandandile	1	248501—248600	" 52 "
160	Inseneri bataljonile	1	248601—248700	" 53 "
161	Scouts polgule	1	248701—248800	" 54 "
162	3. jalaväe polgule	1	248801—248900	" 55 "
163	3. div. raste ja kaitse lüü	2	248901—249100	" 56 "
164	Inseneri bataljonile	2	249101—249200	" 57 "
165	1. div. külge- haig. w. j. kom	1	249201—249300	" 58 "
166	1. Tartu sõjaväe haigemaja	1	249301—249400	" 59 "
167	4. Kõn. sanit. inspektorile	1	249401—249500	" 60 "
168	3. div. loomalaatjaretilise	1	249501—249600	" 61 "
169	3. lüü raste suurt. div.	1	249601—249700	" 62 "
170	Ruhja linnu komandandile	1	249701—249800	" 63 "
171	Sõjaväe Termishous Wälj.	1	249801—249900	" 64 "
172	3. div. kontrolörile	1	249901—250000	" 65 "
	007119—108119	1		" 66 "
	008119—109119	2		" 67 "
	009219—109219	1		" 68 "
	009319—109319	1		" 69 "
	009419—109419	1		" 70 "
	009519—109519	1		" 71 "
	009619—109619	1		" 72 "

# Sõjainistri Päwakäsusud

**Nr. 181.**

Tallinnas, 26. aprillil 1920. a

Räsen Suurtükki Walja batariisid nr. nr. 5 ja 14 likwideerida 26-st aprillist j. a. arwates.

Likwideerimist korraldada Suurtükimäe Walitšuse Ülemal minu päwakäsus nr. 129, 15-st aprillist j. a. kindlaks määratud juhtnõbride järele.

Ülemaltähendud batariides teeniwad sõjawäelased teiste alal jääwade suurtükimäe sõjate komplekteerimiseks ärakasutada.

Likwideerimist lõpetada 10-ks maits, millest minule ettekanda.

**Nr. 182.**

Tallinnas, 26. aprillil 1920 a.

Räsen 1., 2. ja 3. Diwiisi Sidumise jalgad likwideerida 26-st aprillist j. a. arwates.

Likwideerimist korraldada Sõjawäe Terwishoiu Walitšuse Ülemal minu päwakäsus nr. 129, 15-st aprillist j. a. kindlaks määratud juhtnõbride järele.

Sidumise jalkades teeniwad sõjawäelased ärakasutada alajääwate sõjawäe Terwishoiu asutuste täiendusjeks.

Likwideerimist lõpetada 15-ks maits, millest minule ettekanda.

**Nr. 183.**

Tallinnas, 26. aprillil 1920 a.

§ 1.

Räsen minu poolt 26. aprillil j. a. kinnitatud Sõjainistiteeriumi juriskonsulti staati tarwitusele wõtta 1-st maist j. a. arwates.

§ 2.

Minu päevakäsus nr. 66, 16-st oktoobrist 1919 a. avaldatud Sõjamineisteeriumi staatilis ettenähtud juriskonsultide ja tema juures oleva vanema kirjutaja kohad laotati ära, 1-st maisist j. a. arvates.

§ 3.

Räsen Sõjavägede Staabi Põhju osakonda litwideerida, 1-st maisist j. a. arvates.

Kõik aktid ja asjad, mis polgu ja välja lohtudesse puutuvad, üle anda Sõjaväe Prokuröörile ning kõik teised aktid ja kirjandused üle anda Sõjamineisteeriumi juriskonsultidele.

Litwideerimist lõpetada 10-ks maisist j. a., millest minule ettelanda.

§ 4.

Sõjavägede Ülemjuhataja poolt 3. detsembril 1919 a. kinnitatud Sõjaväe Varustuse Ülema staatilis ettenähtud juriskonsultide koha laotati ära 1-st maisist j. a. arvates.

§ 5.

Sõjaväe Varustuse Ülemal olevad juridilised küsimused otsustada Sõjamineisteeriumi juriskonsultidele.

---

## Nr. 184.

Tallinnas, 26. aprillil 1920 a.

Räsen Üksikut Balti eskadroni litwideerida 26-st aprillist j. a. arvates.

Litwideerimist lõpetada 1-se Diviisi Ülemal minu päevakäsu nr. 129, 16-st aprillist j. a. kinnitaks määratud juhtnõude järel.

Litwideerimist lõpetada 5-ks maisist, millest minule ettelanda.

Sõjamineistri eest:

Rindralstaabi Rindral-Major Larva.



# SÕJAMINISTRI

## Päewakäsud.

№ 192.

Tallinnas, 28. aprillil 1920 a.

Räsen Suurtükiväe lootutõmbamist järgmiselt korraldada:

1) Suurtükiväe polgud peale selle kui neid batareide arv kolme kerge ja ühe raste wälja batareini on wähenend, ümberwormeerida 1-st maist j. a. arwates minu poolt 15-dal aprillil j. a. kinnitatud Wälja Suurtükiväe Divisjoni staati järele.

Ümberwormeerimist lõpetada 15-ks maits j. a.

2) Suurtükiväe Walitsuse Ülema korraldusel moodustada 1-st maist j. a. arwates Kindluse Suurtükiväe Divisjoni staab, minu poolt 18-dal apr. j. a. kinnitatud staati järele. Divisjoni staabi ajupaigaks määran Tartu. Kindluse Raste Suurtükiväe Divisjonid ümberwormeerida 1-st maist j. a. arwates minu poolt 18-dal aprillil j. a. kinnitatud Kindluse Suurtükiväe Divisjoni staati järele järgmiselt:

1. Kindluse Raste Suurtükiväe Divisjon — Kindluse Suurtükiväe Divisjoni 2 grupets;
2. Kindluse Raste Suurtükiväe Divisjon — Kindluse Suurtükiväe Divisjoni 1. grupets;
3. Kindluse Raste Suurtükiväe Divisjon — Kindluse Suurtükiväe Divisjoni 3. grupets.

Divisjoni staabi moodustamine ja Kindluse Rastede Suurtükiväe Divisjonide ümberwormeerimine Kindluse Suurtükiväe Divisjoni grupedeks peab 15-ks maits j. a. lõpetud olema.

3) Soomusrongide Diviisi Suurtükiväe Inspektori staap ja Soomusrongide suurtüki batareid ja rühmad ümberwormeerida 1-st maist j. a. arwates minu poolt 28-dal aprillil j. a. kinnitatud Soomusrongide Suurtükiväe Divisjoni staati järele.

Ümberwormeerimist lõpetada 15-ks maits j. a.

4) Praegused liikuvad pargid ümberwormeerida 1-st maist j. a. arwates minu poolt 20-dal aprillil j. a. kinnitatud Kohaliku pargi staati järele järgmiselt:

1. Liikum part — 1. Kohaliku pargits;
2. Liikum part — 3. Kohaliku pargits;
3. Liikum part — 2. Kohaliku pargits;
4. Liikum part — 4. Kohaliku pargits;

Merewäe Laskemoonaladu — Kohaliku Merewäe pargits.

Pargide ümberwormeerimist lõpetada 15-ks maits j. a.

Selle päewakäsu täitmiseft minule ettetanda.

№ 193.

Tallinnas, 28. aprillil 1920 a.

§ 1.

Räsen järgmiselt Sõjawägede Ülenjuhataja poolt kinnitatud staatisi makswusetaks lugeda 1-st maist j. a. arwates.

- 1) Soomusrongide Diviisi staat, kinnitatud 14. oktoobril 1919.
- 2) Soomusautode kolonne staat, kinnitatud 6. detsembril 1919.
- 3) Kiisaropaliiste soomusrongide staat, kinnitatud 30. jaanuaril 1920.
- 4) Soomusrongide Diviisi Inseneri staat, kinnitatud 6. detsembril 1919.
- 5) Soomusrongide Diviisi Kuulipildurite staat, kinnitatud 6. detsembril 1919.
- 6) Soomusrongide Div. Suurtüki paranduse töötoja staat, kinnitatud 9. detf. 1919.

§ 2.

Räsen minu poolt 28. aprillil f. a. kinnitatud Soomusrongide Diviisi staati tarvitusele võtta, 1-st maist f. a. arvates.

§ 3.

Soomusrongide Diviisi Suurtükiväe osad ümbervormeerida minu päevakäsu nr. 192, 28-st aprillist f. a. järele.

Kindralstaabi Kindral-Major **Sarka.**  
Sõjaministri eest.

# SÕJAMINISTRI Päewakäsud

Nr. 195.

Tallinnas, 19. aprillil 1920. a.

Käsen järgniisi soomusrongide diviisi alla kuuluvaid väeosasid liikvideerida:

- 1) Laidaropiline soomusrong nr. 4., 30. aprillist f. a. arwates. Rongi liikvideerimist lõpetada 15. mais f. a.
- 2) Laidaropiline soomusrong nr. 5., 28. aprillist f. a. arwates. Rongi liikvideerimist lõpetada 10. mais f. a.
- 3) Laidaropiline soomusrong nr. 6., 28. aprillist f. a. arwates. Rongi liikvideerimist lõpetada 10. mais f. a.
- 4) Kõtsaropiline soomusrong nr. 2., 28. aprillist f. a. arwates. Rongi liikvideerimist lõpetada 10. mais f. a.
- 5) Kõtsaropiline soomusrong nr. 5., 28. aprillist f. a. arwates. Rongi liikvideerimist lõpetada 10. mais f. a.

Liikvideerimist korraldada soomusrongide diviisi ülemal minu päewakäsus nr. 129, 15-st aprillist f. a. kindlaks määratud juhtnõrde järele. Liikvideerivate soomusrongide sõjawäelased ärakasutada alaljääwate väeosade komplekteerimiseks.

Rongide tehniline materjal ja warustus peab nii ärakasutatud saama, et alaljääwatest 3 laidaropalist ja 2 kõtsaropalist soomusrongist mobilisatsioonil puhul võimalik oleks kohe 6 laidaropalist ja 5 kõtsaropalist soomusrongi vormeerida.

Rongide liikvideerimisest ja ümberwormeerimisest soomusrongide diviisi ülemal minule ettekanda.

## Nr. 196.

Tallinnas, 29. aprillil 1920. aastal

Käsen Ingeri bataljoni liikvideerida 28. aprillist f. a. arwates. Liikvideerimist korraldada 1-se diviisi ülemal minu päewakäsus nr. 129, 15. märtsist f. a. kindlaks määratud juhtnõrde järele.

Liikvideerimist lõpetada 15. mais, millest minule ettekanda.

Sõjaminstri eest.

Rindralstaabi, Rindral-Major **Varla.**

Sõjainistri  
**Päewakäsk.**

Nr. 200.

Talinnas, 30. aprillil 1920. a.

§ 1.

Räsen Infeneri bataljoni 4-dat Raabeli jagu komandeerida Rindral-  
staabi Valitsuse Sivede osakonna ülema käsutada.

§ 2.

Räsen Sõjaväe Varustuse Ülemat Infeneri bataljoni 4-dat Raabeli  
jagu wao ja sõidu abinõudega täiendada kuni koosseisu täismäärani.

Sõjainistri eest:

Rindralstaabi Rindral-Major Larka.

# Sõjainistri Päewakäsuud.

Nr. 207.

Tallinnas, 1. mail 1920. a.

Minu päewakäsus nr. 66, 16-st oktoobrist 1919 a. avaldatud Sõjamäe Prokuratuuri staati lugeda maksuwestaks ja selle asemel 1. mail s. a. fin- nitatud uut staati tarwitusele wõtta, 1-st maist s. a. arwates.

Nr. 207-a.

Tallinnas, 2. mail 1920. a.

Käsen Soomusrongide Diviisi Soomusautode kolonne juures Soomus- rongi batareid nr. 12 wormeeritaks lugeda, 16-st nowembrist 1919. a. arwates.  
Märkus: Soomusrongide diviisi ülema raport nr. 5319, 22.4.20.

Nr. 208.

Tallinnas, 2. mail 1920. a.

§ 1.

Postkonnit Aleksander Seimanni wabastan Wabaduse Risti nõu- togu esimehe ja ühtlasi ka minu esitaja kohustetäitmisest selles nõutogus, 4-st maist s. a. arwates.

§ 2.

Minu esitajaks Wabaduse Risti nõutogus ja ühtlasi ka sellesama nõu- togu esimeheks nimetan Suurtükiväe tagawara diviisjoni ülema kapten Heinrich Varetei, 4. maist s. a. arwates.

Nr. 208-a.

Tallinnas, 2. mail 1920. a.

Sõjamägede Ülemjuhataja päewakäsu nr. 898, 28-st detsembrist 1919. a. muutmiseks wabastan Korraldus-Walitsuse ülema ratsamäe inspektori ko- hustetäitmisest ja panen need kohused Kindralstaabi Walitsuse ülema peale.

Nr. 208-b.

Tallinnas, 2. mail 1920. a.

Minu päewakästude nr. nr. 21. ja 38. s. a. täienduseks luban neid ohwitsera, arste ja ametnikka, kes demobilisatsioonil puhul soowivad tee- nistusest wabastatud saada ja nende wabastamiseks wäeosade poolt talis- tust ei ole, ilma palgata pikemaajalisele puhkusele lasta, neid oma ameti- kohtadelt lahkunuteks lugedes.

## Mr. 209.

Tallinnas, 3. mail 1920. a.

Gesfujuliku ülespidamise ja liiduwäärt teenistuse eest wabastan karistusest ja sellega ühenduses olevatest tagajärgedest: Kalewlaste Malewa polgu rm. Hans Anna p. Lents'i, 2. jalawäe polgu rm. Robert Kompasti, Kalewlaste Malewa polgu rm. Hans Miksi, 7. jalawäe polgu rm. Richard Karli p. Sunne ja Tallinna tagawara polgu distsiplinar roodu rm. Julius Jüri p. Kalholm'i.

Ulus: Sõjawägede Ülemjuhataja päewakäst nr. 1130, 26.2.20.

## Mr. 210.

Tallinnas, 3. mail 1920. a.

Et riigi hooned ja liitum warandus õnnetuste vastu tiinituselt siides mitte tiinitud ei ole, käsen asutuste ülematel ja isikutel, selle hoole alla warandused on usaldud, tuleõnnetuste ärahoitumise peale iseäralist rõhku panna.

Uwaldan siin juures täitmiseks Korterite Walituse poolt wäljatöötatud juhtnõõrid tulekaitse abinõude korralduse asjus.

§ 1. Esimeses järjekorras warustada tulekaitse abinõudega ladusi ja töökodasi ja peale selle riigi hoonete eluruumisi.

Märkus: 1. Gra hoonete õnnetuste vastu kaitsmine on esimeses järjekorras majaanikide ja linna tuleõrjujate ülesanne.

Märkus: 2. Glu ruumide juures tuleb tähele panna, et ruumidel tarwiline arv wäljakäikusi (pun ehitustes 100 ja tiwi ehitustes 150—200 inimese peale 1.) oleks, mis alati tarwitus walmis, et ruumides asuwad ühes oma warustusega tarwilise kiirusega hoonest õnnetuse korral lahtuda wõiks.

§ 2. Linnas asuwate hoonete, ladude ja töökodade kaitsmisel peardõht panna linna tuleõrjujate wäljakutsumise sisse seadete peale. Märkuandmist nii korraldada, et iga telefoni aparadi juures oleks selgesti ülestähendud, telefoni numbrid, mis alalise linna tuleõrjujatega ühenduses. Töökodade ja ladude juures elektri kellad sisse seada, millega wõimalik oleks lähema telefoni juurde tule lahtipääsemisest teatada. Elektri kellade nupud mahutada, et isikutel nupude wahel mitte üle kahesaja meetri ei ole. Nupud asetada wälja seinte külge klaasist eesseinaga puusi ehk plekist kastidesse. Linnades kus sõjawäe telefoni keskjaamad on, on tarwilik neid ka priisimajaga ühendada.

§ 3. Kohtasi mis linnast kaugemal — kuhu linna tuleõrjujad üleüldse ehk wähemalt mitte küllalt ruttu juurde ei jõua — warustada iseseiswate tulekaitse abinõudega, nagu: auru ehk käsipritšid, alalised weewõtmise kohad, kaewude ehk reserpuaride näol, waadid rataste peal, ämbrid, redelid, kirwed, kangid ja organiseerida alaliselt kohal olevatest sõjawäelastest komandod, kes tulega wõitlemisega õpetud oleks.

§ 4. Asutuste ülematel käsen järgmisi üleüldisi juhtnõõrivi filmas pidada:

a) et kõit asutusele alluma maa peal olewad hüdrandid korras ja talwel lumest puhtad ning olemas olewad tulekaitse abinõud tarwitamiseks alati walmis.

b) ruumides milles tergesti tuld wõtward ained alahoitakse, seinad peal tulekaitse automaadid ja ämbrid oleksiwad, ning kui ruumis mitte wee kraanisi ei ole, siis ka wee tagawarad waatides.

c) ruumides, milles bensiin ja õli, on alati tulesumbutamiseks auto-  
maadid, liiw kastides ja riided käepärast oleks ja

d) igas asutuses gruppe selles asutuses teenivatest isikutest saaks ni-  
metud, kes kõige asutuses olevate tulekaitse abinõudega tuttav ja tule õn-  
netuse korral juhatust oma peale võtta võiks.

§ 5. Üleüldise tulekaitse abinõude Eraldamise panem Korterite Wälit-  
suse peale, selle asutuste ja esitajate poole kohtade peal ka tuleb pöörata.

## Mr. 211.

Tallinnas, 3. mail 1920. a.

Õesti sõjaväe kontrollile üleüldist sõjaväe kraami varustuse läbikäigu  
rewideerimist 1918—1919. aastate eest, kõigil alal võimaldada, käsen kõiki  
väeosasid, walitsusi ja asutusi need lõpetatud raamatud, mis olid tarwitu-  
sel Sõjaväe Varustuse ülema käskude 1920. a. nr. 12, punkt 4, 6, 11. Nr. 16,  
punkt 2, 4. Nr. 22, punkt 3, 6 äratähendatud, raamatute asemel (Keskwalitustel  
ja diwiisiintendantidel ka nende alla kuuluwate ladude ja töökodade materjali  
ja sordi raamatud) mitte hiljem kui 1. juuniks s. a. saata Riigikontrolli  
sõjaväe osakonna rewisjoni jaoskonda, ühes sissetuleku ja wäljamineku doku-  
mentidega. Sissetuleku dokumentideks oleksiwad: Ladule antud order ühes  
wäeosa nõudmisega, kaastiri, ehk muu selle sarnane dokument, mille põhjal  
wäeosa (asutus) kraami päewakäiguga arwele wõttis. Wäljamineku doku-  
mendiks: kinnitud armatur leht asjade äratulutamist tunnistan awt, ins-  
pektori tunnistus, inspektori tunnistus ladu ehk wäeosa kuitung asjade  
wastuwõtmise üle.

Sõjainiistri eest:

Kindralstaabi Kindral-Major L a r k a.

# Sõjainiisri Päewakärsud.

## Nõ 212.

Tallinnas, 4. mail 1920. a.

Witjandi-Pärna Kooliõpilaste bataljoni lugeda lõpulitult litwibeerituls 13-st aprillist f. a.  
Märkus: Minu päewakärs Nr. 32, 4-st märtsist ja Sõjawäe Ringlonna Ülema raport Nr. 836, 29. 4. 1920 a.

## Nr. 213.

Tallinnas, 4. mail 1920. aastal.

Käsen Soomusrongide Diviisi Soomusautode kolonne juures olewat Soomusrongi batadreid Nr. 12 litwibeerida, 3-st mailst f. a. arwates.  
Litwibeerimist korraldada Suurtükiväe Walitsuse Ülemal minu päewakärsus Nr. 129, 15-st aprillist f. a. kindlaks määratud juhtnöõride järele.  
Batadreis teeniwad sõjawäelased alajääwate wäeosjade komplekteerimiseks ärakasutada.  
Litwibeerimist lõpetada 15-ks mailst millest minule ettekanda.

## Nr. 214.

Tallinnas, 4. mail 1920. a.

Käsen Tartu kooliõpilaste bataljoni lõpulitult litwibeerituls lugeda 29-st aprillist f. a. arwates.  
Märkus: Minu päewakärsud Nr. 32, 4. 3. 20. ja Nr. 135, 16. 4. 20. ja 2 Diviisi ülema telegramm 2. 5. 20 a.

## Nr. 215.

Tallinnas, 4. mail 1920. a.

Käsen 1-se Diviisi eeslinna etapi komandantauri lõpulitult litwibeerituls lugeda 31-st märtsist f. a. arwates.  
Märkus: Minu päewakärs Nr. 131, 15. 4. 20. ja 1-se Diviisi ülema telegramm Nr. 1140, 30.4. 20 a.

## Nr. 216.

Tallinnas, 4. mail 1920. a.

Käsen Sõjawägede Ülemjuhataja poolt 15 jaanuaril f. a. kinnitatud Hydrograafia, Looftide ja Tuletornide Walitsuse staati makswusetats lugeda ja selle asemele minu poolt 14 aprillil f. a. kinnitatud Hydrograafia osalonna staati tarwitusele wõtta, 1-st märtsist f. a. arwates.



## Nr. 217.

Tallinnas, 4. mail 1920. a.

Räfen järgmisi Merejõudude Juhataja alla kuuluvaid laevastid Kaubanduse ja Wõhstuse ministeeriumile üleantuteks lugeda:

A/l.	"Sekstant"	15 aprillist f. a.
S/l.	"Banemuine"	25 märtsist f. a.
S/l.	"Laara"	25 " "

Siendus: Merejõudude Juhataja Staabi Koosseisu osakonna ülema wahetari Nr. 4485, 24. 4. 20 a.

## Nr. 218.

Tallinnas, 4. mail 1920. a.

Räfen Tõrwa komandantuuri liiwideerituts lugeda 16-<sup>st</sup> aprillist f. a. arwates.

Ühes sellega käsen Sõjawägede Ülemjuhataja poolt 1-<sup>sel</sup> jaanuaril f. a. kinnitud Wiikandi maakonna rahwawäe ülema ja kaitseliidu staatis ettenähtud Tõrwa komandandi komando koosseisu maksuwetatals lugeda, 16-<sup>st</sup> aprillist f. a. arwates.

Märkus: Wabariigi Kaitse-Üidu ülema raport Nr. 9032, 26. 4. 20 a.

## Nr. 219.

Tallinnas, 4. mail 1920 a.

Räfen Jõhwi, Runda ja Wsferini Komandantuurisi liiwideerituteks lugeda 16-<sup>st</sup> aprillist f. a. arwates.

Ühes sellega käsen Sõjawägede Ülemjuhataja poolt 1-<sup>sel</sup> jaanuaril f. a. kinnitatud Wirtu maakonna Rahwawäe ülema ja Kaitse-Üidu staatis ettenähtud Jõhwi, Runda ja Wsferini komandandi komando koosseisusi maksuwetatals lugeda, 16-<sup>st</sup> aprillist f. a. arwates.

Märkus: Wabariigi Kaitse-Üidu ülema raport Nr. 9032, 26. 4. f. a.

## Nr. 220.

Tallinnas, 4. mail 1920 a.

§ 1.

Räfen 26-<sup>st</sup> aprillist f. a. arakaotatuts lugeda Sindri komandandi nimetuse, mis ettenähtud Sõjawägede Ülemjuhataja poolt 1-<sup>sel</sup> jaanuaril f. a. kinnitatud Pärnu maakonna Rahwawäe ülema ja Kaitse-Üidu staatis.

§ 2.

Räfen 26-<sup>st</sup> aprillist f. a. arakaotatuts lugeda Baltiski komandandi nimetuse, mis ettenähtud Sõjawägede Ülemjuhataja poolt 1-<sup>sel</sup> jaanuaril f. a. kinnitatud Harjumaakonna Rahwawäe ülema ja Kaitse-Üidu staatis.

Märkus: Wabariigi Kaitse-Üidu ülema raport Nr. 9032, 26. 4. 20 a.

## Nr. 221.

Tallinnas, 4. mail 1920. a.

Räfen ühtlud Balti eskadroni lõpnult liiwideerituts lugeda 15-<sup>st</sup> aprillist f. a. arwates.

Märkus: Minu päewakäsi Nr. 184, 26. 4. 20. ja 1-<sup>se</sup> Diwolisi ülema telegrammi Nr. 1185, 28. 4. 20 a.

## Mr. 222.

Tallinnas, 4. mail 1920. a.

**Ära 1-je Diviisi Lõjawa bataljoni lõpulistult liikideeerituse lugeda 1-st maili j. a. arwates.**

**Märkus:** Nimi pöewaläsi Nr. 63-c, 30. 3. 20. ja 1-je Diviisi ülema raport Nr. 8966, 30. 4. 20 a.

## Mr. 223.

Tallinnas, 4. mail 1920. a.

**Ära Linnade ja maakondade Rahwawäelaste registreerimise büroosid ja Kaitse-Üidu Kemaid kshendatuse lugeda sõjawägede Ülemjuhataja poolt 1-sel jaanuaril j. a. kinnitatud maakondade Rahwawäe ülema ja Kaitse-Üidu staatibe järele järgmistest kuupäewadest arwates:**

Harju maakonnas . . . . .	11-st märtsist 1920 a.
Tartu " . . . . .	1-st aprillist 1920 a.
Biljandi " . . . . .	21-st weebuarist 1920 a.
Järwa " . . . . .	16-st " "
Wina " . . . . .	19-st " "
Pärnu " . . . . .	1-st märtsist "
Walga " . . . . .	19-st " "
Wõra " . . . . .	16-st weebuarist "
Idäne " . . . . .	1-st märtsist "
Pelstert " . . . . .	19-st weebuarist "
Ohre " . . . . .	1-st märtsist "

**Märkus:** Nimi pöewaläsi Nr. 18, 4. 2. 1920 a. sõjawägede Ülemjuhataja pöewaläsi Nr. 1055, 8. 2. 1920 a. ja Wabariigi Kaitse-Üidu ülema raport Nr. 3915, 24. 4. 1920 a.

**Andrahtlaabi Andraht-Major Lorka.**  
Sõjantuisiri rest.

**Sõjainiistri**  
**P ä e w a f ä s u d.**

**Nr. 241.**

Tallinnas, 8. mail 1920. aastal.

Minu poolt 14-dal aprillil f. a. ülemineku aja peale kinnitatud „Üksiku bataljoni“ ja „Üksiku bataljoni woori“ staatid nimetan ümber „Sala-wäe polgu“ ja „Sala-wäe polgu woori“ staatideks, ja kõik neis staatides ettetulewad bataljoni nimetused, polgu nimetused, staati kinnitamise pääwast arwates.

**Nr. 242.**

Tallinnas, 8. mail 1920. g.

Käsen Rühja komandantuuri liikwideeritaks lugeda 7-ft aprillist f. a. arwates. Ühes sellega käsen Sõjawägede Ülemjuhataja poolt 26-dal mail 1919. a. kinnitatud Rühja alevi ja Wolmari maakonna Komandantuuri ja Rühja alevi ja Wolmari maakonna Komandandi komando staatid maksuametaks lugeda 7-ft aprillist f. a. arwates.

Märkus: Wabariigi Kaitse-Liidu Ülema raport nr. 9032, 26. 4. f. a.

**Nr. 243.**

Tallinnas, 8. mail 1920. a.

Suurendan 24. novembril 1919. a. Sõjawägede Ülemjuhataja poolt kinnitatud Maisfaare Komandantuuri staati järgmiste uute lohtadega, 16-ft aprillist f. a. arwates:

Kortermeister . . . . .	1	põhipalk	750 marka kuus.
Warahoidja . . . . .	1		400 " "
Kirjutaja wanem . . . . .	1		400 " "

Märkus: Merejõudude juhataja raport 9-ft aprillist f. a. nr. 3802.

## Nr. 244.

Tallinnas, 8. mail 1920. a.

Suurendan 30. novembril 1919. a. Sõjavägede Ülemjuhataja poolt kinnitatud Merewäe miini ladu koosseisu tahe miini masinisti kohaga, palgaga 250 marka kuus, 16-ist aprillist f. a. arvates.

Märkus: Merejõudude Juhataja raport 12. aprillist f. a. nr. 3943.

## Nr. 245.

Tallinnas, 8. mail 1920. a.

Räsen 2-se Diviisi esiväina etapi komandantuuri lõpuliikult likvideeritaks lugeda, 20-ist aprillist f. a.

Märkus: Minu päevakäsi 15-ist aprillist f. a. nr. 131 ja 2-se Diviisi Staabi Ülema telegrammi nr. 524, 6. 5. 20. a.

## Nr. 246.

Tallinnas, 8. mail 1920. a.

### § 1.

Sõjavägede Ülemjuhataja päevakäsi 16-ist märtsist f. a. nr. 1213 lugeda maksustataks ja selle asemele minu poolt 30. aprillil f. a. kinnitatud Ohvitseride Kogu majavanema staat tarvitusele võtta, 1-ist maist f. a. arvates.

### § 2

Ohvitseride Kogu majavanem allub Sõjavägede Staabi Komandandile.

## Nr. 247.

Tallinnas, 8. mail 1920. a.

Räsen Võru ja Pärnu jaamade Komandantuurisid likvideerida, 8-ist maist f. a. arvates.

Likvideerimist korraldada Sõjavägede Staabi Ülemal.

Likvideerimist lõpetada 15-ks maiks f. a., millest minule ettekannda.

## Nr. 248.

Tallinnas, 8. mail 1920. a.

Räsen järgmisi haigemajasid likvideerida 8-ist maist f. a. arvates:

7. Wene haigemaja.

9. Wene haigemaja.

11. Wene haigemaja.

3. Endine Wene Punase Risti haigemaja.

Likvideerimist korraldada Sõjaväe Tervishoiu Valitsuse Ülemal minu päeva-

käsus nr. 129, 15-ist aprillist j. a. kindlaks määratud juhtnõõride järele. Haigemajades teenivad sõjaväelased arakafutada alaljäävate haigemajade komplekteerimiseks. Iktwideerimine peab 31-ks maiks j. a. lõpetatud olema, millest minule ettekanda.

## Nr. 249.

Tallinnas, 8. mail 1920. a.

Pikendan järgmiste väeosade iktwideerimise tähtaegasid:

Wäeosade nimetus.	Mis ajani pikendakse.	Siendus.
Balti bataljoni reserve . . . . .	15. maini.	Pwf. nr. 46=b.

Märkus: Balti bataljoni reserve iktwideerimise komisjoni esimehe raport nr. 2, 5. 5. 20. a.

## Nr. 250.

Tallinnas, 8. mail 1920 a.

Räfen Wiljandi jaama Komandantuuri iktwideeritaks lugeda 1-ist maist j. a. arwates.

Märkus: Kindralstaabi Walitsuse Sõjawägede Liikumise osakonna ülema raport nr. 3074, 30. 4. 20. a.

Sõjaministri eest:

Kindralstaabi Kindral-Major **Larka.**

SÕJAMINISTRI  
Päewakäsk.

Nõ 255 a.

Tallinnas, 10. mail 1920. a.

Räfen 6. endist Wene Punase Risti haigemaja lütwideerida 10-st maili f. a. arwates.

Lütwideerimist korraldada Sõjawäe Terwisshoiu Walitsuse Ülemal minu päewa-  
käsu Nr. 120, 15-st aprillist f. a. kindlaks määratud juhtnõuude järele.

Lütwideerimine peab 1-ks juuniks f. a. lõpetatud olema, millest minule ette anda

Sõjaministri eest:  
Kindralstaabi Kindral-Major Sarta.

# Sõjainiistri Päewakäsud.

**№ 264.**

Tallinnas, 12. mail 1920. a.

Käsen Ingeri bataveid lõpulikult likvideeritaks lugeda 29-st aprillist j. a.

Märkus: Minu päewakäst Nr. 158, 20-st aprillist j. a. ja Suurtükiväe Walitsuse ülema telefonogramm Nr. 260, 10. 5. 20 a.

---

**№ 265.**

Tallinnas, 12. mail 1920. aastal.

f. a. Käsen Kaitsoopaliisi Soomusrongi Nr. 4 lõpulikult likvideeritaks lugeda 29-st aprillist arwates.

Märkus: Minu päewakäst Nr. 139, 16-st aprillist j. a. ja Soomusrongide diviisi staabi abjutandi telegramm Nr. 785, 10. 5. 20 a.

---

**№ 266.**

Tallinnas, 12. mail 1920. a.

Käsen Kaitsohanowi bataljoni likvideerida 15-st mailist j. a. arwates.

f. a. Likvideerimist korraldada 2-je diviisi ülemaal minu päewakäsus Nr. 129, 15-st aprillist kindlaks määratud juhtnõuete järele.

Bataljonis teenivad sõjawäelased 2-je diviisi ülema üranägemise järele alajääwate wäe osade komplekteerimiseks ärafasutada.

Likvideerimist lõpetada 30-ks mailist j. a., millest minule ettekannda.

Sõjainiistri eest:

Kindralstaabi Kindral-Major: **Varja.**

24/1 20

Sõjainiistri

**P ä e w a k ü l k**

**Nr. 267.**

**Tallinnas, 13. mail 1920. a.**

Räsen Rahumäe wangilaagert likwideerida, 14-st maist j. a. arwates.  
Likwideerimist korraldada Wabariigi Kaitse-Viidu Ülemal minu päewakäsus  
nr. 129, 16-st aprillist j. a. kindlaks määratud juhtnõuride järele.  
Likwideerimist lõpetada 25-ks mailks j. a., millest minule ettekanda.

Sõjainiistri eest:

Kindralstaabi Kindral-Major **Sarka.**



# Sõjainistri Päewakäsk.

Nr. 268.

Tallinnas, 13. mail 1920 a.

Räsen Rahumäe wangilaagri haigemaja ütwideerida 14-kt mailt j. a. arwates.

Ütwideerimist lorraldada Sõjamäe Termishoiu Walitsuse Ülemal minu päewakäskus nr. 129, 15-kt aprillist j. a. kindlats määratud juhtnõu-ride järele.

Ütwideerimist lõpetada 25-ks mailt j. a., millest minule ettetanda.

Sõjainistri eest:

Kindralstaabi Kindral-Major **Varla.**

Institutsioonide ja  
Kantseleide  
5/6

# Sõjainistri Päewakäst.

Nr. 269-a.

Tallinnas, 15. mail 1920. a.

Räfen 1. jaanuaril s. a. Sõjavägede Ülemjuhataja poolt kinnitatud Sõjaväe Terwiskohu Walitsuse koosseisus ettenähtud Kantselei koosseisu määrusele lugeb ja selle asemele minu poolt 15. mail s. a. kinnitatud Sõjaväe Terwiskohu Walitsuse Kantselei osakonna koosseisu tarwitusele wõtta, 16-st maili s. a. arwates

Märkus: Sõjaväe Terwiskohu Walitsuse Ülema raport 6-st maili s. a. nr 8808.

Sõjainistri eest:

Kindralstaabi Kindral-Major Garfa.

# Sõjainistri Päewatäsusud.

Nr. 271.

Tallinnas, 14. mail 1920. a.

§ 1.

Järgmised Tagawara Wägede Ülema alla kuuluvad wäeosad wiin üle Sõjawäe Ringkonna Ülema alla, 15-st mailist j. a. arwates:

- 1) Tallinna tagawara polk;
- 2) Ratsa tagawara Diwisjon;
- 3) Tankide bataljon;
- 4) Sõjawäe Spordi kursused.

§ 2.

Tagawara Wägede Ülema ameti ja tagawara wägede nimetuse kaotan ära, 15-st mailist j. a. arwates.

Nr. 272.

Tallinnas, 14. mail 1920. a.

Räsen kindluse batareid nr. 15 lõpulikult likvideeritaks lugeda, 8-st mailist j. a. arwates.

Märkus: Suurtükiväe walitjuse ülema raport nr 2520, 11. 5. 20. a.

Nr. 273.

Tallinnas, 14. mail 1920. a.

Räsen Sõjawägede Staabi Korralduswalitjuse Tagawara Wägede jaoskonda likvideerida, 15-st mailist j. a. arwates.

Likvideerimist korraldada Sõjawägede staabi üllemal.

Jaoskonna 1919. a. kaustad ja raamatud üleanda Sõjawäe staabi arhiivi, 1920. a. kaustad ja raamatud — Sõjawäe Ringkonna Ülemale.

Likvideerimist lõpetada 18-ks mailist j. a., millest minule ettefanda.

Sõjainistri eest:

Kindralstaabi Kindral-Major Parla.

# Sõjainiistri Päewakäsiud.

Nõ 274-a.

Tallinnas, 16. mail 1920. a.

Räsen Riisivaroopaliski Soomusrongi nr. 5 lõpulistult litwideeritaks lugeda 5-ft maist j. a. arwates.

Märkus: Minu päewakäsi nr. 195, 29-ft aprillist j. a. ja Soomusrongide diiwisi ülema raport nr. 6057, 10. 5. 20 a.

Nõ 275-a.

Tallinnas, 16. mail 1920. a.

Räsen Tartu kogumise etapi ja Tartu kogumise etapi juures olewat läbiläijate komandod litwideerida.

Litwideerimist korraldada 2-se diiwisi ülmal minu päewakäsi nr. 129, 15-ft aprillist j. a. kindlaks määratud juhtnöbri järele.

Etapis ja komandos teenivad sõjawäelased 2-se diiwisi ülema äranägemise järele aralafutada alaljäätwate wäepjade täiendusels.

Litwideerimist lõpetada 20-ks maist j. a., millest minule ettelanda.

Nõ 276-a.

Tallinnas, 16. mail 1920. a.

Minu päewakäsi nr. 132, 16-ft aprillist j. a., osalifets muutmifels räsen järgmisi Piirikontrolli punktisi alale jätta ja neid mitte litwideerida:

Räärwa-Jõesuu punkt.

Runda punkt.

Kuresaare punkt.

Saapsalu punkt.

Baltiski punkt.

Keinaste punkt.

Nõ 277.

Tallinnas, 16. mail 1920. a.

Räsen järgmisi Piirikontrolli punktisi lõpulistult litwideerituteks lugeda:

1. Hiin-Räärda punkt, 20-ft aprillist j. a.
2. Rääsmu punkt, . . . " "
3. Mserini punkt, . . . " "
4. Lofja punkt, . . . 27-ft "

Märkus: Minu päewakäsi nr. 132, 16-ft aprillist j. a. ja Piirikontrolli ülema raportid nr. nr. 830 ja 66, 23. ja 28. 5. 20 a.

## Nõ 278.

Tallinnas, 16. mail 1920. a.

Räjen Riisaroopalisi Soomusrongi nr. 2 lõpulistult litwideerituls lugeda 6-st mailst f. a. arwates.

Märkus: Minu päewakäst nr. 195, 29-st aprillist f. a. ja Soomusrongide diwiisi ülema raport nr. 6057, 10. 5. 20. a.

## Nõ 279.

Tallinnas, 16. mail 1920. a.

Riisaroopaline Soomusrong nr. 3 nimetasje ümber Riisaroopalisets Soomusrongiks nr. 2, 20-st mailst f. a. arwates.

## Nõ 280.

Tallinnas, 16. mail 1920. a.

Räjen Tartu Ebasisaate ja Karantiin punkti lõpulistult litwideerituls lugeda 12-st mailst f. a. arwates.

Märkus: Minu päewakäst nr. 95, 11-st aprillist f. a. ja Sõjawäe Terwis-hoin Walitsuse ülema telefonogramm nr. 1114, 13. 5. 20. a.

## Nõ 281.

Tallinnas, 16. mail 1920. a.

Räjen Tallinna liiskitud eskadroni lõpulistult litwideerituls lugeda, 26-st aprillist f. a. arwates.

Märkus: Minu päewakäst nr. 136, 16-st aprillist f. a. ja 2-se diwiisi staabi ülema telegramm nr. 538, 11. 5. 20. a.

## Nõ 282.

Tallinnas, 16. mail 1920. a.

Rakwere alaline Teadete kogumise punkt lugeda awatuls 1-st aprillist f. a. arwates.

Märkus: Rindralstaabi Walitsuse Teadete kogumise osakonna ülema raport nr. 1323, 20. 4. 20. a.

## Nõ 283.

Tallinnas, 16. mail 1920. a.

Räjen 16. oktoobril 1919 a. kinnitatud ja minu päewakäsus nr. 66 16-st oktoobrist 1919 a. awaldatud Wiiri kontrolli koosseisu maksuwisetals lugeda ja selle asemele 16. mail f. a. kinnitatud uus koosseis tarmitusele wõtta 1-st mailst f. a. arwates.

Rindralstaabi Rindral-Major **Parta**,  
Sõjainistri eest.

# Õ j a m i n i s t r i P ä e w a k ä s t u d .

Nr. 295.

Tallinnas, 19. mail 1920. a.

Räsen Suurtükiväe Tagavara Divisjoni Suurtükiväe alamohvitseride koolits  
simberwormeerituts lugeda, 15-st mailst j. a. arwates.

Märkus: Minu päewakäst nr. 153, 20-st aprillist j. a. ja Suurtükiväe  
Walitsuse ülema raport nr. 2593, 15. 5. 20. a.

---

Nr. 296.

Tallinnas, 19. mail 1920. a.

Räsen Väljapatareid nr. 19 lõpulistult litwideerituts lugeda 6-st mailst j. a.  
arwates.

Märkus: Minu päewakäst nr. 158, 20-st aprillist j. a. ja Suurtükiväe  
Walitsuse ülema raport nr. 2561, 14. 5. 20. a.

---

Nr. 297.

Tallinnas, 19. mail 1920. a.

Räsen 3-da Diviisi Gessinna Etapi Komandantuuri lõpulistult litwideerituts  
lugeda 14-st mailst j. a. arwates.

Märkus: Minu päewakäst nr. 131, 15-st aprillist j. a. ja Soomusrongi  
Diviisi ülema raport nr. 6173, 15. 5. 20. a.

---

Nr. 298.

Tallinnas, 19. mail 1920. a.

Räsen laiaroopalist Soomusrongi nr. 5 lõpulistult litwideerituts lugeda, 10-st  
mailst j. a. arwates.

Märkus: Minu päewakäst nr. 195, 9-st aprillist j. a. ja Soomusrongi  
Diviisi ülema raport nr. 6166, 15. 5. 20. a.

---

## Nr. 299.

Tallinnas, 19. mail 1920. a.

Räsen Postifooni batareid nr. 20 lõpulistult likvideeritaks lugeda 29-ist märtsist f. a. arwates.

Märkus: Minu päewakäst nr. 158, 20-ist aprillist f. a. ja Suurtükiväe Walitsuse ülema raport nr. 2602, 15. 5. 20. a.

---

## Nr. 300.

Tallinnas, 19. mail 1920. a.

Räsen Ratschanow'i batareid lõpulistult likvideeritaks lugeda 4-ist maist f. a. arwates.

Märkus: Minu päewakäst nr. 158, 20-ist aprillist f. a. ja Suurtükiväe Walitsuse ülema raport nr. 2543, 12. 5. 20. a.

---

## Nr. 301.

Tallinnas, 19. mail 1920. a.

Räsen Sõjawägede Staabi Kohtu osakonnada lõpulistult likvideeritaks lugeda 10-ist maist f. a. arwates.

Märkus: Minu päewakäst nr. 183 § 3, 26-ist aprillist f. a. ja wanem leitnant Nirk'i raport 15. 5. 20. a.

---

## Nr. 302.

Tallinnas, 19. mail 1920. a.

Räsen Pärnu ja Wõru jaamade komandantuurisid lõpulistult likvideerituteks lugeda 15-ist maist f. a. arwates.

Märkus: Minu päewakäst nr. 247, 8-ist maist f. a. ja Kindralstaabi Walitsuse Sõjawägede Siitumise osakonna ülema raport nr. 3343, 17. 5. 20. a.

---

## Nr. 303.

Tallinnas, 19. mail 1920. aastal.

19. oktoobril 1919. a. Sõjawägede Ülemjuhataja poolt kinnitatud Sõjamisteeniumi orkestri koosseisus ettenähtud noorema kirjutaja koha nimetan ümber wanema kirjutaja kohaks, palgaga 400 marka kuus, 16-ist maist f. a. arwates.

Märkus: Sõjawäe Kooride Muusika Inspektori raport 8-ist maist f. a. nr. 354.

## Nr. 304.

Tallinnas, 19. mail 1920. a.

Räsen Soomusrongide Diviisi Eskadroni lõplikult likvideeritaks lugeda 5-st maist j. a. arvates.

Märkus: Minu päevakäsi nr. 136, 16-st aprillist j. a. ja Soomusrongide Diviisi ülema telegrammid nr. nr. 794 ja 797, 14. ja 15. 5. 20. a.

---

## Nr. 305.

Tallinnas, 19. mail 1920. a.

Räsen Mereobservatooriumi lõplikult likvideeritaks ja Tartu ülitoolile ülcantaks lugeda 8-st maist j. a. arvates.

Märkus: Minu päevakäsi nr. 161, 20-st aprillist j. a. ja Mereobservatooriumi üleandmise komisjoni esimehe telefonogramm nr. 1666, 15. 5. 20. a.

Sõjainistri eest:

Rindraltsaabi Rindral-Major **Larka.**



# Sõjainiistri Päewakärsud.

№ 306.

Tallinnas, 19. mail 1920. a.

Uwaldan siin juures wäeosjade nimetirja tallele Sõjawägede Liikumise osakonna poolt sõjawäe kraamimeo piletid („Dokumendid sõjawäe ja kraami wedamiseks raudteel“) wälja on antud.

Nr. nr.	Wäeosjade nimetus, tallele wäljaantud	Mitu etf.	Woopileti nr. nr.	Mittal wäljaantud.
1	3. diwiisi staabi ülemale	1	54801—54900	1. 4. 20.
2	Wäljabatarei nr. 9 ülemale	1	54901—55000	7. 4. 20.
3	2. Piirikütti bataljoni ülemale	1	55001—55100	" " "
4	1-se diwiisi staabi ülemale	1	55101—55200	" " "
5	Wene sõjawäe haigemaja nr. 1	1	55201—55300	8. 4. 20.
6	3. Piirikütti bataljoni ülemale	1	55301—55400	11. 4. 20.
7	3. diwiisi tagawara bataljoni üf.	1	55401—55500	12. 4. 20.
8	Sõdurite poobide Walitsus	1	55501—55600	16. 4. 20.
9	Wäljabatarei nr. 7 ülemale	1	55601—55700	" " "
10	Haapsalu sõjawäe Sanatooriumile	1	55701—55800	" " "
11	3. diwiisi loomalaatsaretile	1	55801—55900	" " "
12	Wene haigemaja nr. 5 ülemale	1	55901—56000	17. 4. 20.
13	Soomusrongide diwiisi Intendandile	1	56001—56100	" " "
14	Petseri maak. rml. ja Kaitse Liidule	1	56101—56200	20. 4. 20.
15	2-se diwiisi staabi ülemale	1	56201—56300	" " "
16	6-da jalawäe polgu ülemale	1	56301—56400	21. 4. 20.
17	3-da diw. Intendandi Walitsusele	1	56401—56500	22. 4. 20.
18	Wene haigemaja nr. 3 (III)	1	56501—56600	" " "
19	1-se diw. Intendandi Walitsusele	1	56601—56700	24. 4. 20.
20	7-da jalawäe polgu ülemale	1	56701—56800	" " "
21	Sõjawäe Mereasjanduse ülemale	1	56801—56900	26. 4. 20.
22	Tartu maak. rml. ja Kaitse Liidu üf.	1	56901—57000	" " "
23	Sõjawäe kestaptegi ladu ülemale	1	57001—57100	27. 4. 20.
24	1-se Tartu sõjaw. haigemaja üf. arst.	1	57101—57200	" " "
25	3-da jalawäe diwiisi staabile	1	57201—57300	" " "
26	Suurtükilwäe Walitsuse ülemale	2	57301—57500	29. 4. 20.
27	Kalewlaste Malewa Päälikule	1	57501—57600	" " "
28	Walga jaamade Komandandile	1	57601—57700	" " "

Tallinnas, 19. mail 1920. a.

Kvalitatiivsete juures väeosade nimetirja, kellele sõjavägede liikumise osakonna poolt sõidutunnistused (Sit. B) raamatud alandatud hinnaga raudteel sõitmiseks välja on antud.

Nr. Nr.	Wäeosade nimetus, kellele väljaantud.	Mitu esf.	Sõidutunnistuste nr. nr.	Millal väljaantud.
1	6-da jalaväe polgu ülemale	5	263301—263800	1. 4. 20.
2	1-se div. Sidumise Salgale	1	263801—263900	" " "
3	9-da jalaväe polgu ülemale	2	263901—264100	" " "
4	Tallinna tag. polgu ülemale	1	264101—264200	2. 4. 20.
5	Inženeri bataljoni ülemale	2	264201—264400	" " "
6	Sakala partisaanide polgu ülemale	1	264401—264500	3. 4. 20.
7	Scouts polgu ülemale	1	264501—264600	" " "
8	7-da jalaväe polgu ülemale	3	264601—264900	" " "
9	2-se jalaväe polgu ülemale	3	264901—265200	" " "
10	5-da Rakvere jal. polg. ülemale	1	265201—265300	" " "
11	Wäljabatarei nr. 7 ülemale	1	265301—265400	" " "
12	Miini ristileja „Wambola“ kom.	1	265401—265500	" " "
13	3-da jalaväe polgule	4	265501—265900	5. 4. 20.
14	1-se div. tag. bat. ülemale	5	265901—266400	6. 4. 20.
15	8. jalaväe polgu ülemale	3	266401—266700	" " "
16	Wäljabatarei nr. 9 ülemale	1	266701—266800	7. 4. 20.
17	1-se jalaväe polgu ülemale	3	266801—267100	" " "
18	Pääsküla sõjavang. laagri ülemale	1	267101—267200	" " "
19	Tallinna Sadama jaama komand.	1	267201—267300	" " "
20	Sõjav. Sporti kutsuühe ülemale	1	267301—267400	" " "
21	5-da jalaväe polgu ülemale	1	267401—267500	" " "
22	5-da Piiriküti bataljoni ülem.	2	267501—267700	8. 4. 20.
23	Wäljabatarei nr. 5 ülemale	1	267701—267800	" " "
24	Lennuväe salga ülemale	1	267801—267900	" " "
25	Wene sõjav. haigemaja nr. 1 ülem	1	267901—268000	" " "
26	Sõjaväe termishoiu Wälitjuhele	1	268001—268100	9. 4. 20.
27	Tankide bataljoni ülemale	1	268101—268200	" " "
28	1-se jalaväe polgu ülemale	5	268201—268700	" " "
29	Merejõudude Juh. kantselei ülem.	1	268701—268800	10. 4. 20.
30	7-da jalaväe polgu ülemale	3	268801—269100	" " "
31	9-da " " " "	2	269101—269300	" " "
32	3-da div. tag. bataljoni ülem.	2	269301—269500	" " "
33	Soomusrong. div. Jutendandile	5	269501—270000	" " "
34	4-da Wene haigemajale	1	270001—270100	" " "
35	5-da Rakvere jal. polg. ülemale	3	270101—270400	" " "
36	Wäljabatarei nr. 1 ülemale	3	270401—270700	" " "
37	Ruperejanowi Partisaanide polgu ülemale	5	270701—271200	" " "
38	Rakvere jaama Komandandile	1	271201—271300	11. 4. 20.
39	3 kindl. Raste Suurtükiv. div. ülem.	2	271301—271500	" " "
40	Tartu sõjavangi laagri ülem.	1	271501—271600	12. 4. 20.

Nr. Nr.	Wäeosade nimetus, kellele wäljaantud	Müu efj.	Sõidutunnist. nr. nr.	Missaal wäljaantud
41	2-se jalawäe polgu ülemale	5	271601—272100	12. 4. 20.
42	Kalewlaste Malewa Pääsitule	7	272101—272800	" " "
43	Wiljandi jaama komandandile	1	272801—272900	" " "
44	4-da jalawäe polgu ülemale	3	272901—273200	" " "
45	Tallinna tag. polgu ülemale	1	273201—273300	" " "
46	Valti bataljoni ülemale	1	273301—273400	" " "
47	Infeneri bataljoni ülemale	1	273401—273500	13. 4. 20.
48	Scouts polgu ülemale	1	273501—273600	" " "
49	Wõru maak. wól. ja Raitse Liidu üll.	1	273601—273700	" " "
50	5-da Rakwere jalaw. polgu ülem.	1	273701—273800	" " "
51	Piiriwalwe Wal. laewastiku osaf. üll.	1	273801—273900	" " "
52	2. Tartu sõjaw. haigemaja ülem. arstile	1	273901—274000	14. 4. 20.
53	Merewäe Ekipašhi komandandile	1	274001—274100	" " "
54	2-se diviisi Gestrinna Etapi komandandile	1	274101—274200	" " "
55	Tallinna tag. polgu ülemale	1	274201—274300	" " "
56	Soomusrongide div. Intendandile	8	274301—275100	" " "
57	Wiljandi sõjawäe haigemajale	2	275101—275300	16. 4. 20.
58	Walga jaamade komandandile	5	275301—275800	" " "
59	Wäljabatarei nr. 6 ülemale	1	275801—275900	" " "
60	Tallinna ükšiku eskadroni kom.	2	275901—276100	" " "
61	8-da jalawäe polgu ülemale	2	276101—276300	" " "
62	3-da jalawäe diviisi staabile	2	276301—276500	" " "
63	2-se kindl. raske fuurt. div. üll.	2	276501—276700	" " "
64	Haapsalu sõjaw. Sanatooriumile	1	276701—276800	" " "
65	1-se Tartu sõjaw. haigem. ülem. arstile	1	276801—276900	" " "
66	1-se kindl. raske fuurt. div.	3	276901—277200	17. 4. 20.
67	9-da jalawäe polgu ülemale	4	277201—277600	" " "
68	Soomusrongide div. Intendandile	1	277601—277700	" " "
69	Säde telegrafi osakonna ülemale	1	277701—277800	18. 4. 20.
70	Mõisaküla jaama komandandile	1	277801—277900	" " "
71	Infeneri bataljoni ülemale	1	277901—278000	19. 4. 20.
72	Wäljabatarei nr. 3 ülemale	1	278001—278100	" " "
73	2-se jalawäe polgu ülemale	3	278101—278400	" " "
74	4-da " " " "	2	278401—278600	" " "
75	1-se Piirikütti bataljoni ülem.	1	278601—278700	" " "
76	2-se Piirikütti bat. ülemale	1	278701—278800	" " "
77	2-se div. Staabi ülemale	5	278801—279300	20. 4. 20.
78	Raisjaare komandandile	1	279301—279400	" " "
79	6-da jalawäe polgu ülemale	7	279401—280100	21. 4. 20.
80	Wäljabatarei nr. 17 ülemale	1	280101—280200	23. 4. 20.
81	2. div. külgeh. haig. w. w. lentsf.	1	280201—280300	" " "
82	Scouts polgu ülemale	1	280301—280400	24. 4. 20.
83	6-da Piirikütti batalj. ülemale	1	280401—280500	" " "
84	Sõjaw. Staabi kantselei ülemale	1	280501—280600	25. 4. 20.
85	1-se Suurtükiväe polgu ülem.	1	280601—280700	26. 4. 20.
86	3-da kindl. raske fuurt. div.	1	280701—280800	" " "
87	Ruperjanowi partisaanide polgu ülemale	1	280801—280900	" " "

Nr. Nr.	Wäeosjate nimetus, kellele wäljaantud	Mitu efj.	Õidutunnist. nr. nr.	Mikol wäljaantud
88	7-da jalawäe polgu ülemale	5	280901—281400	26. 4. 20.
89	3-da Eesti jalawäe polgu ülem.	3	281401—281700	27. 4. 20.
90	Jõhwi jaama komandandile	1	281701—281800	28. 4. 20.
91	Balti jaama komandandile	1	281801—281900	29. 4. 20.
92	7 jalawäe polgu ülemale	3	281901—282200	" " "
93	Saiala partisanide polgu ülem.	1	282201—282300	30. 4. 20.
94	Tallinna tag. polgu ülemale	1	282301—282400	" " "

## № 308.

Tallinnas, 19. mail 1920. a.

Uwalban fiin juures wäeosjate nimekirja, kellele Sõjawägede Liikumise osakonna poolt sõjawäe sõidupiletid (lit. A) raamatud wälja on antud:

Nr.Nr.	Wäeosjate nimetus, kellele wäljaantud.	Mitu efj.	Õidupiletite nr. nr.	Mikol wäljaantud.
1	R. N. „Lembit'u“ komanderile	1	250001—250100	1. 4. 20.
2	6-da jalawäe polgu ülemale	2	250101—250300	" " "
3	1-se div. Sõdumise salgale	1	250301—250400	" " "
4	2-se diwiisi Intendandile	3	250401—250700	" " "
5	Balti bataljoni ülemale	1	250701—250800	" " "
6	2-se wene sõjaw. haigemajale	1	250801—250900	" " "
7	2-se Suurtükiv. polgu ülemale	1	250901—251000	" " "
8	Tallinna tag. polgu ülemale	1	251001—251100	2. 4. 20.
9	Kalewlaste Malewa Päälitule	1	251101—251200	3. 4. 20.
10	2-se div. lendjalga wan. arstile	1	251201—251300	" " "
11	Transporti ja Etapi Wal. ülemale	1	251301—251400	" " "
12	Tallinna tag. polgu ülemale	1	251401—251500	" " "
13	5-da Kaskwere jal. polgu ülemale	1	251501—251600	" " "
14	1-se div. külgeh. h. w. w lendjalg.	1	251601—251700	" " "
15	2-se jalawäe polgu ülemale	1	251701—251800	" " "
16	Scouts polgu ülemale	1	251801—251900	" " "
17	Säänemaal rvl. ja Raitse Liidu ül.	1	251901—252000	" " "
18	Tartu kogumise Etapi komand.	1	252001—252100	" " "
19	5-da jalaw. polgu ülemale	2	252101—252300	" " "
20	1-se div. tag. bataljoni ülemale	2	252301—252500	5. 4. 20.
21	3-da jalawäe polgule	1	252501—252600	" " "
22	1-se Kaska polgu ülemale	1	252601—252700	6. 4. 20.
23	Tallinna tag. polgu ülemale	1	252701—252800	" " "
24	8-da jalawäe polgu ülemale	3	252801—253100	" " "
25	Tallinna läbiläijate komando	1	253101—253200	7. 4. 20.
26	8-da Piiriküti bataljoni ülem.	2	253201—253400	" " "
27	4-da jalawäe polgu ülemale	1	253401—253500	" " "

Nr. Nr.	Wäeosade nimetus, kellele wäljaantud.	Mitu ekf.	Sõidupiletite nr. nr.	Millal wäljaantud.
28	2-se Tallinna sõjaw. haigem. ülemarstile	1.	253501—253600	7. 4. 20.
29	1-se diviisi staabi ülemale	5	253601—254100	" " "
30	Wäljabatarei nr. 9 ülemale	1	254101—254200	" " "
31	2-se jalawäe polgu ülemale	1	254201—254300	" " "
32	Tapa jaama komandandile	1	254301—254400	8. 4. 20.
33	Wiljandi linna komandandile	1	254401—254500	" " "
34	5-da Piirikütti bataljoni ülema	1	254501—254600	" " "
35	Säde telegrafi osakonnale	1	254601—254700	" " "
36	Lennuwäe salga ülemale	1	254701—254800	" " "
37	Wene sõjaw. haigemaja nr 1	1	254801—254900	" " "
38	Wäljabatarei nr. 10 ülemale	1	254901—255000	9. 4. 20.
39	Sõjawäe teadete kog. osakonnale	2	255001—255200	" " "
40	Wäljabatarei nr. 17 ülemale	1	255201—255300	" " "
41	Tankide bataljoni ülemale	1	255301—255400	" " "
42	Suurtiikwäe Wal. kaitse ülemale	1	255401—255500	" " "
43	Wäljabatarei nr. 11 ülemale	1	255501—255600	" " "
44	4-da jalawäe polgu ülemale	2	255601—255800	" " "
45	1-se diviisi Intendandile	1	255801—255900	10. 4. 20.
46	Safala Partisanide polgu ülem.	1	255901—256000	" " "
47	Soomusrong. div. Intendandile	2	256001—256200	" " "
48	Wiljandi maak. wvl. Kaitse Viidule	1	256201—256300	" " "
49	4-da jalawäe polgu ülemale	1	256301—256400	" " "
50	1-se div. külgeh. h. w. w. lendj. arst.	1	256401—256500	" " "
51	Stahumäe karantii laagriks	1	256501—256600	" " "
52	4-da wene haigemajale	1	256601—256700	" " "
53	Wäljabatarei nr. 1 ülemale	1	256701—256800	" " "
54	" " " 4 "	1	256801—256900	" " "
55	Inšeneri bataljoni ülemale	1	256901—257000	" " "
56	3-da jalaw. div. staabi ülem	2	257001—257200	" " "
57	Wiljandi sõjaw. haigemaja ülemarstile	1	257201—257300	" " "
58	1-se Tall. sõjaw. haigemaja ülemarstile	1	257301—257400	" " "
59	Harjumaak. wvl. ja kaitse-liibu ülemale	2	257401—257600	" " "
60	Tallinna tag. polgu ülemale	2	257601—257800	12. 4. 20.
61	Wäljabatarei nr. 7 ülemale	1	257801—257900	" " "
62	7-da jalawäe polgu ülemale	1	257901—258000	" " "
63	Walga jaamade komandandile	5	258001—258500	" " "
64	Wiljandi sõjaw. haigem. ülemarst.	1	258501—258600	" " "
65	2-se div. loomalaatsaretile	1	258601—258700	" " "
66	Tallinna tagawara polgu ülem	1	258701—258800	" " "
67	Safala partisanide polgu ülem	1	258801—258900	" " "
68	2-se div. külgeh. haig. w. w. lendjalgale.	1	258901—259000	" " "
69	Wäljabatarei nr. 12 ülemale	1	259001—259100	" " "
70	3. kindl. raste suurt. div. üll.	2	259101—259300	" " "
71	Pääsküla sõjawangide laagri üll.	2	259301—259500	" " "
72	1-se jalawäe polgu ülemale	5	259501—260000	" " "
73	Sõjawäe Intendandi Walitusesele	1	260001—260100	" " "
74	2-se jalawäe polgu ülemale	1	260101—260200	13. 4. 20.

Nr. Nr.	Wäcojade nimetus, kellele wäljaantud.	Mitu ekf.	Sõidupiletite nr. nr.	Millal wäljaantud.
75	Wäljajabatarei nr. 13 ülemale	1	260201—260300	13. 4. 20.
76	4-da jalawäe polgu ülemale	1	260301—260400	" " "
77	3 div. tagawara batalj. ülemale	1	260401—260500	" " "
78	3. div. Geerinna Etapi komand.	1	260501—260600	" " "
79	Wiru maak. rvl ja kaitse liidu ülemale	1	260601—260700	" " "
80	Infseneri bataljoni ülemale	1	260701—260800	" " "
81	Infseneriwäe 2 Töösalga ülem.	1	260801—260900	" " "
82	9. jalawäe polgu ülemale	1.	260901—261000	" " "
83	Wäljandi punase Risti haigem.	1	261001—261100	" " "
84	Soomusr. div. tag. batalj. ülem.	1	261101—261200	" " "
85	Tartu kogumise Etapi komand.	1	261201—261300	" " "
86	Transporti ja Etapi Wal.	1	261301—261400	" " "
87	Tallinna tag. polgu ülemale	1	261401—261500	14. 4. 20.
88	2-se Tartu sõjam. haigem. ülemarstile	1	261501—261600	" " "
89	Infseneriwäe Wältsuse ülemale	1	261601—261700	" " "
90	2-se Tartu sõjam. haigem. ülemarstile	1	261701—261800	" " "
91	Merewäe Etipassi komandevile	1	261801—261900	" " "
92	Ulliku wangilaagri ülemale	1	261901—262000	15. 4. 20.
93	Wabariigi R. L. Staabi kants. ül.	1	262001—262100	" " "
94	1-se div. kllgeh. haige. w. w. lendf.	1	262101—262200	16. 4. 20.
95	2-se div. Geerinna Etapi kom.	1	262201—262300	" " "
96	Wäljajabatarei nr. 7 ülemale	1	262301—262400	" " "
97	Pärnu maak. rvl. ja kaitse liidu ülemale	1	262401—262500	" " "
98	Tartu	1	262501—262600	" " "
99	2-se div. sibumise jalgale	1	262601—262700	" " "
100	Tartu maak. rvl. ja kaitse liidule	9	262701—263500	" " "
101	Piirivalwe Wältsuse Staabi ül.	1	263501—263600	" " "
102	Tartu maak. ja kaitse liidule	1	263601—263700	" " "
103	2-se kindl. raste suurt. div. ül.	1	263701—263800	" " "
104	Haapjala sõjawäe Sanatooriumile	1	263801—263900	" " "
105	Kindr. St. Wal sõjam. teadete kogumise osak.	3	263901—264200	" " "
106	1-se Tartu sõjawäe haigemaja ülemarstile	2	264201—264400	" " "
107	1-se kindl. raste suurt. div. ül.	1	264401—264500	17. 4. 20.
108	Tallinna tagwara polgule	1	264501—264600	" " "
109	Infseneriwäe 2-se töösalga ül.	1	264601—264700	" " "
110	3-da div. Sibumise jalga wanem arstile	2	264701—264900	" " "
111	Wirumaak. rvl. ja kaitse liidule	1	264901—265000	" " "
112	1-se div. kllgeh. haig. w. w. lendjalgale	1	265001—265100	" " "
113	Soomusrongide div. Intendantile	4	265101—265500	" " "
114	7-da jalawäe polgu ülemale	1	265501—265600	" " "
115	9-da jalawäe polgu ülemale	2	265601—265800	" " "
116	Mõisaküla jaama komandandile	1	265801—265900	19. 4. 20.
117	Sõjakooli ülemale	1	265901—266000	" " "
118	Infseneri bataljoni ülemale	2	266001—266200	" " "
119	2-se Piirikülli bat. ülemale	1	266201—266300	" " "
120	2-se jalawäe polgu ülemale	1	266301—266400	" " "
121	Pääsküla sõjawangi laagri ül.	1	266401—266500	" " "

Nr. nr.	Wäeosjade nimetus, kellele wäljaantud.	Mitu est.	Sõidupiletite nr. nr.	Missal wäljaantud.
122	Sõjaw. Liikum. Osakonnale	1	266501—266600	19. 4. 20.
123	Tallinna linna komandandile	1	266601—266700	20. 4. 20.
124	1-se Ratsa polgu ülemale	2	266701—266900	" " "
125	2-se diviisi staabi ülemale	6	266901—267500	" " "
126	2-se div. Sidumise jalgale	1	267501—267600	" " "
127	Merekindluste ülemale	1	267601—267700	" " "
128	6-da jalawäe polgu ülemale	2	267701—267900	21. 4. 20.
129	5-da Piirikütti bat. ülemale	2	267901—268100	" " "
130	3-da jalawäe div. staabi ül.	1	268101—268200	" " "
131	Soomusrongide div. staabi ül.	3	268201—268500	" " "
132	Kopli sõjawäe haigemaja ülemarstile	1	268501—268600	22. 4. 20.
133	Ingeneri bat. telegraafi roodu 2 St.	1	268601—268700	" " "
134	3-da div. Intendandi Walits.	4	268701—269100	" " "
135	3-da Wene haigemajale	1	269101—269200	" " "
136	Petseri maak. rvl. ja kaitse liidule	1	269201—269300	23. 4. 20.
137	Sarjumaak. rvl. ja kaitse liidu ülemale	1	269301—269400	" " "
138	Kuperjanowi Partisanide polg.	1	269401—269500	" " "
139	Scouts polgu ülemale	1	269501—269600	24. 4. 20.
140	3-da div. tagawara bat. ülemale	1	269601—269700	" " "
141	1-se Tallinna sõjaw. haigem. ülemarstile	1	269701—269800	" " "
142	6-da Piirikütti bat. ülemale	1	269801—269900	" " "
143	Kalewlaste Malewa Päälikule	2	269901—270100	" " "
144	1-se div. Sidumise jalgale	2	270101—270300	" " "
145	Väänemaak. rvl. ja kaitse liidu.	1	270301—270400	" " "
146	3-da div. staabi ülemale	2	270401—270600	" " "
147	Tartu kogumise Etapi komand.	2	270601—270800	" " "
148	Suurtükiväe tag. div. ülemale	1	270801—270900	25. 4. 20.
149	Sõjavägede staabi kants. ülem.	1	270901—271000	" " "
150	Satala Partisanide polgu ül.	1	271001—271100	" " "
151	Nõmme Mewi komandandile	1	271101—271200	26. 4. 20.
152	Tallinna tag. polgu ülemale	1	271201—271300	" " "
153	2-se Ratsa polgu ülemale	2	271301—271500	" " "
154	1-se div. Intendandile	1	271501—271600	" " "
155	4-da jalawäe polgu ülemale	1	271601—271700	" " "
156	5-da Rakvere jalaw. polgu ül.	1	271701—271800	" " "
157	Tallinna tag. polgu ülemale	2	271801—272000	" " "
158	Narwa linna Komandandile	1	272001—272100	" " "
159	Sõjawäe Intendandi Walits.	1	272101—272200	" " "
160	1-se Tallinna sõjawäe haigem. ülemarstile	1	272201—272300	27. 4. 20.
161	Virumaak. rvl. ja kaitse liidu ülemale	1	272301—272400	" " "
162	3-da Eesti jalawäe polgu ül.	2	272401—272600	" " "
163	W. R. Piirikontrolli ülemale	1	272601—272700	" " "
164	Lennuväe jalga ülemale	1	272701—272800	" " "
165	Ingeneriväe tööjalgale nr. 3	1	272801—272900	" " "
166	Ingeneri bataljoni ülemale	1	272901—273000	" " "
167	Transporti ja Etapi Walits.	1	273001—273100	" " "
168	Jõhwi jaama komandandile	1	273101—273200	28. 4. 20.

Nr. nr.	Wäeosjade nimetus, kellele wäljaantud.	Mitu ess.	Sõidupiletite nr. nr.	Millaal wäljaantud.
169	2-se div. Loomalatsaretile	1	273201—273300	28. 4. 20.
170	1-se Piiriküüti bataljoni üil.	1	273301—273400	" " "
171	Sõjawäe sporti kurfuste üil.	1	273401—273500	" " "
172	Sõdurite poodide Wal. ülemale	1	273501—273600	29. 4. 20.
173	Wäaskülla sõjawangi laagri üil.	1	273601—273700	" " "
174	Wäljabatarei nr. 18 ülemale	1	273701—273800	" " "
175	" " 15 "	1	273801—273900	" " "
176	Wäliku wangilaagri ülemale	1	273901—274000	30. 4. 20.
177	Balti bataljoni ülemale	1	274001—274100	" " "
178	3-da kindluse raske suurtw. div. ülemal.	1	274101—274200	" " "
179	8-da jalawäe polgu ülemale	3	274201—274500	" " "
180	Sakala partisaanide polgu üil.	1	274501—274600	" " "
181	3-da div. tagawara bat. ülem.	1	274601—274700	" " "
182	Harju maal. wvl. ja kaitse liidu ülemale	1	274701—274800	" " "

Sõjaminiistri eest:

Kindralstaabi Kindral-Major **Larka.**



# Sõjainistri Päewakäsusud.

Nõ 316.

Tallinnas, 20. mail 1920. a.

§ 1.

Rõit Wabariigi Kaitse-Viidu Ülemale alluvad väeosad ja asutused wiin üle Sõjawäe Ringkonna Ülema alla, 20-st maist j. a. arwates, kellel ühtlasi ka Wabariigi Kaitse-Viidu Ülema kohuseid täita.

§ 2.

Wabariigi Kaitse-Viidu Staap liikwideerida Sõjawäe Ringkonna Ülema korraldusel 20-st maist j. a. arwates. Rõit staabi warandus, warustus, kaustad ja raamatud üleanda Sõjawäe Ringkonna staabile ehk minu päewakäsus nr. 129, 15-st aprillist j. a. arwates kindlaks määratud asutustesse.

Üleandmine peab 1-sets juuniks j. a. lõpetatud olema, millest Sõjawäe Ringkonna Ülemal minule ettekanda.

§ 3.

Wabariigi Kaitse-Viidu Staabi warustuse osatonna liikwideerimiseks Sõjawäe Ringkonna Ülemal määrata liikwideerimise komisjon, millel tööd lõpetada 1-sets juuniks j. a. ja millest Sõjawäe Ringkonna Ülemal minule ettekanda.

Sõjainistri eest:

Rindrakstaabi Rindral-Major **Larka.**

# Sõjainiistri Bewakärsud.

## Nõ 317.

Tallinnas, 20. mail 1920. a.

Suurtüüväe Alamohwitseride kooli wlin ille terwes koosseisus Suurtüüväe Walitsuse Ülema all Sõjawäe Ringkonna Ülema alla 20-st maili s. a. arwates.

## Nõ 318.

Tallinnas, 20. mail 1920. a.

### § 1.

Räsen Alamohwitseride koolide Majanduse jaostonda wormeerida Ratsawäe Alamohwitseride kooli juures 20-st maili s. a. arwates, minu poolt 20. mail kinnitatud koosseisu järele.

Wormeerimist korraldada Sõjawäe Ringkonna Ülemal, ärakäsitades Ratsa tagawara Divisjoni, Suurtüüväe alamohwitseride kooli majandust ja osa Tallinna tagawara polgu majandusest.

### § 2.

Wormeerimist lõpetada 30-ks mailis, millest minule ettetanda.

### § 3.

Alamohwitseride kooli Majanduse jaostonna kohuseks on kõigi alamohwitseride koolide majandusline warustamine.

### § 4.

Alamohwitseride koolide Majanduse jaostond asub Ratsawäe alamohwitseride kooli juures ja allub selle kooli Ülemale.

## Nõ 319.

Tallinnas, 20. mail 1920. a.

Räsen 18-dal aprillil s. a. kinnitatud Suurtüüväe alamohwitseride kooli koosseisu maksumusetaks lugeda ja selle asemele 20. mail s. a. kinnitatud koosseisu tarwitusele wõtta, 20-st maili s. a. arwates.

## Nõ 320.

Tallinnas, 20. mail 1920. a.

Räsen Ratsa tagawara Divisjoni ümberwormeerida 20-st maili s. a. arwates Ratsawäe alamohwitseride kooliks, 20. mail s. a. kinnitatud koosseisu järele.

Ümberwormeerimist korraldada Sõjawäe Ringkonna Ülemal. Ümberwormeerimise juures üle koosseisu jääwad sõjawäelased Ratsa polgu täienduseks ärakäsitada.

Ümberwormeerimine peab 30. mailis s. a. lõpetatud olema, millest minule ettetanda.

## Nõ 321.

Tallinnas, 20. mail 1920. a.

### § 1.

Räfen Tallinna tagavara polgu Opepataljoni 20-st maili f. a. arvates ümberwormeerida Jalawäe alamohvitseride koolits 20. mail f. a. kinnitatud koosseisu järele.

### § 2.

Jalawäe alamohvitseride kooli Raib Sõjawäe Ringkonna Ülema alla, kellel ümberwormeerimist korraldada ja läbiviia 30. maili f. a. ja sellest minule ettekanda.

## Nõ 322.

Tallinnas, 20. mail 1920 a.

### § 1.

Räfen Tallinna Kuulipildurite roodu 20-st maili f. a. arvates wormeerida Jalawäe Alamohvitseride kooli Kuulipildurite roodu, 20. mail f. a. kinnitatud koosseisu järele.

Wormeerimist korraldada Sõjawäe Ringkonna Ülemal.

### § 2.

Jalawäe Alamohvitseride kooli Kuulipildurite rood allub Jalawäe Alamohvitseride kooli Ülemale.

### § 3.

Tallinna Kuulipildurite roodu majandus liitwõõberida Sõjawäe Ringkonna Ülema korraldusel minu päewakirjus nr. 129, 15-st aprillisi f. a. kindlaks määratud juhtnõõberide järele.

### § 4.

Jalawäe Alamohvitseride kooli Kuulipildurite roodu wormeerimist ja Tallinna Kuulipildurite roodu majanduse liitwõõberimist lõpetada 30-st maili f. a., millest Sõjawäe Ringkonna Ülemal minule ettekanda.

## Nõ 323.

Tallinnas, 20. mail 1920. a.

### § 1.

Räfen Tallinna tagavara polgu Wahti bataljoni 20-st maili f. a. arvates ümberwormeerida Tallinna Wahti bataljonits 20. mail f. a. kinnitatud koosseisu järele ja sama polgu Disiplinaar Iseäralist roodu ja walwealusete komandot ümberwormeerida Disiplinaar rooduts, 20 mail f. a. kinnitatud koosseisu järele.

### § 2.

Bataljoni ja roodu ümberwormeerimist korraldada Sõjawäe Ringkonna Ülemal ja läbiviia 30. maili f. a., millest minule ettekanda.

§ 3.

Tallinna Wahi bataljoni ja Disiplinaar roodu annan Tallinna linna koman-  
dandi alla brigaadi ülema sigustega.

§ 4.

Disiplinaar roodu asupaigats määran Rahwawäe wangilaagri.

§ 5.

Disiplinaar rood on igasuguse warustuse peal Tallinna Wahi bataljoni juures.

---

**Nõ 324.**

Tallinnas, 20. mail 1920. a.

Räien Tallinna tagawara polgu litwideeriba 25-st maili f. a. aewates.

Litwideerimist korraldada Sõjawäe Ringkonna Ülemal minu päewakäsu nr. 129,  
15-st aprillist f. a. kindlaks määratud juhtnõuõride järele.

Polgu warandus ja warustus Sõjawäe Ringkonna Ülemal oma äranägemise  
järele temale alluwate wäeosade ja asutuste waranduse ja warustuse täendamiseks  
ärakasutada.

Polgus teenivad ohwitserid, ametnikud ja sanitar personaal ärakasutada Sõjawäe  
Ringkonna ülema äranägemise järele temale alluwate wäeosade komplekteerimiseks  
ehk saata: Ohwitserid ja ametnikud Korralduswalitsuse Ohwitseride Reserwi, sanitar  
personaal Sõjawäe L. wiskoiu Walitsuse Ülema käsutada; sõdurid ärakasutada  
Sõjawäe Ringkonna Ülemale alluwate wäeosade komplekteerimiseks ehk ülewili  
3. Diviisil Ülema käsutada.

Litwideerimist lõpetada 15-ks juuniks f. a., millest minule ettelanda.

Sõjaministri eest:

Kindralstaabi Kindral-Major Parla.

Salajane.

Sõjaministri

**Päewakäst.**

Nõ 342.

Tallinnas, 22. mail 1920. a.

Käsen Sõjavägede Ülemjuhataja poolt 28. novembril 1919 a. kinnitatud Sõjaväe Ringkonna staabi koosseisu matšwusetaks kugeba ja selle asemele minu poolt 20-dal mail j. a. kinnitatud koosseisu tarwitusele wõtta kinnituse päewast arwates.

Rindralstaabi Rindral-Major **Larka.**

Sõjaministri eest.

Sõjaministri  
**Päewakäsud.**

**N<sup>o</sup> 349.**

Tallinnas, 26. mail 1920. a.

Räsen Tallinna sadama, Möisaküla ja Tartu jaamade komandantuurisid liikideerida 26-st mailist f. a. arwates.

Liikideerimisest korraldada Sõjavägede Staabi ülemal minu päewakäsus nr. 129. 15. aprillist f. a. kindlaks määratud juhtnööride järele.

Liikideerimisest lõpetada 5-ks juuniks f. a. millest minule ettelanda.

**Nr. 350.**

Tallinnas, 27. mail 1920. a.

Räsen 5-dal maili rekwisitsiooni alt wabastatud traaler „Unat“ omanikule tagasi antuks lugeda, 17-st mailist f. a. arwates.

Märkus: Merejõudude juhataja staabi Koosseisu osakonna ülema waheliri nr. 5774, 19. 5. 20. a.

**Nr. 351.**

Tallinnas, 27. mail 1920. a.

Räsen M/p „Kaisart“ Raubandus-ja Tööstusministeeriumile üleantuks lugeda, 12-st mailist f. a. arwates.

Märkus: Merejõudude juhataja staabi koosseisu osakonna ülema waheliri nr. 5774, 19. 5. 20. a.

**Nr. 352.**

Tallinnas, 27. mail 1920. a.

Räsen 2-se Diwiisi tagawara bataljoni lõpuks liikideeritaks lugeda, 20. mailist f. a. arwates.

Märkus: Minu päewakäsi nr. 62-ne, 30-st märkist f. a. ja 2-se Diwiisi Staabi ülema telegramm nr. 576, 22. 5. 20. a.

**Nr. 353.**

Tallinnas, 27. mail 1920. a.

Räsen 1-st juunist f. a. arwates Salawäe Diwiiside juures wormeerida õpeto- mandob, 19-kuul mailist f. a. kinnitatud koosseisu järele.

Wormeerimine peab 15-ks juuniks lõpetatud olema, millest minule ettelanda.

# Nr. 354.

Tallinnas, 27. mail 1920. a.

Käsen jalawäe polkused ümberwormeerituse lugeda minu poolt 14-dal aprillil  
j. a. kinnitatud uue jalawäe polgu koosseisu järel järgmiselt:

1. jalawäe polk. . . . .	22-st aprillist j. a.
2. " " . . . . .	1-st maisi j. a.
3. " " . . . . .	1-st maisi j. a.
4. " " . . . . .	22-st aprillist j. a.
5. " " . . . . .	1-st maisi j. a.
6. " " . . . . .	14-st aprillist j. a.
7. " " . . . . .	1-st maisi j. a.
8. " " . . . . .	27-st aprillist j. a.
9. " " . . . . .	22-st aprillist j. a.
Sakala Partisariide polk . . . . .	1-st maisi j. a.
Kuperjanowi " " . . . . .	1-st maisi j. a.
Schouts polk . . . . .	2-st maisi j. a.
Kalewi Malewa polk. . . . .	1-st maisi j. a.

Märkus: 1-se Diviisi Staabi ülema telegramm nr. 313, 19. 5. 20. a.  
2-se Diviisi Staabi ülema telegramm nr. 536, 17. 5. 20. a. 3-da Diviisi Staabi  
ülema telegramm nr. 4097, 19. 5. 20. a. ja Soomusrongide Diviisi ülema raportid  
nr. nr. 6055, 6294 ja 5698, 10. 17. ja 3. 5. 20. a.

Sõjainistri eest:

Kindralstaabi Kindral-Major **Larka.**





## Nr. 360.

Tallinnas, 30. mail 1920. a.

Räfen Sõjavägede Ülemjuhataja poolt 1-vel jaanuaril f. a. kiinitatud Maa-  
fondade Rahwawäe ülemate ja Raitse-Viibu ja Narwa komandandi ja Raitse-Viibu  
koosseisudes ettenähtud Raitse-Viibu linnade ja maa jaaskondade ülemate asetäitjate  
lohad ärakaotatuteks lugeda, 1-st maili f. a. arwates.

Märkus: Wabariigi Raitse-Viibu ülema raport nr. 9493, 20. 5. 20. a.

## Nr. 361.

Tallinnas, 30. mail 1920. a.

Räfen 1-st juunist f. a. arwates Wabariigi Sõja kooli juures wormeerida Sõja-  
koolide orkestert, Sõjavägede Ülemjuhataja poolt 12. oktoobril 1919. a. kiinitatud  
jalawäe polgu orkestri koosseisu järel.

Orkestri wormeerimiseks ärakasutada endise Tallinna tagawara polgu, Ratsa ja  
Suurtükiläwä tagawara diwiisjonide orkestrite tublimad sõdurid ja paremad instrumen-  
tid ja noolid.

Orkestri wormeerimist korraldada Wabariigi Sõja Kooli ülemal kokkuleppel  
Muusika inspektoriga.

Wormeerimine peab 10-ks juuniks lõpetatud olema millest minule ettekanda.

## Nr. 362.

Tallinnas, 30. mail 1920. a.

Räfen 1-st juunist f. a. 5., 6. ja 8. piirikütti bataljonisi liikwibeerida.

Liikwibeerimist korraldada Wastamal Diwiisi ülemal ja Merejõudude juhatajal.

Liikwibeeritawate bataljonide meeskonnad, warustus ja warandus ärakasutada  
alalhääwate piirikütti bataljonide täienduseks järgmiselt:

6. bataljonist	1-ge	bataljoni
5. "	2-ge	"
8. "	7-ge	"

Sõjawäelased, kes 1-ge ja 2-ge bataljonis üle koosseisu jääwad, saata 7-da ba-  
taljoni täienduseks.

Waranduse ja warustuse ülejääk äraanda minu päewatäsus nr. 129, 15-st  
aprillist kindlaks määratud asutuütesse.

Liikwibeerimine peab lõpetatud olema 15-ks juuniks f. a. millest minule ettekanda.

## Nr. 363.

Tallinnas, 30. mail 1920. a.

Räfen laiaroopalisi Soomusrongi batareid nr 4 lõpulisult liikwibeerituteks lugeda  
17. maili f. a. arwates.

Märkus: Minu päewatäst nr. 195, 29-st aprillist f. a. ja Suurtükiläwä  
Walitjuse ülema raport nr. 123, 22. 5. 20. a.

## Nr. 364.

Tallinnas, 30. mail 1920. a.

Räfen 1-st endist Wene Punase Risti laatsareti likwideerida 1-st juunist f. a. arwates.

Likwideerimist korraldada Sõjawäe Terwishoiu Walitsuse ülemal minu päewakäsus nr. 129, 15-st aprillist f. a. kindlaks määratud juhtuõbrite järele.

Laatsaretis teenivad sõjaväelased ärakasutada alaljääwate haigemajade täiendusels. Likwideerimine peab 15. juuniks f. a. lõpetatud olema, millest minule etteanda.

---

## Nr. 365.

Tallinnas, 30. mail 1920. a.

Räfen Soomusrongide Diviisi tagawara bataljoni lõpulikult likwideeritaks lugeda 15-st maist f. a. arwates.

Märkus: Minu päewakäst nr. 137, 16-st aprillist f. a. ja Soomusrongide Diviisi ülema raport nr. 6376, 20. 5. 20.

---

## Nr. 366.

Tallinnas, 30. mail 1920. a.

Räfen 1. märtsil f. a. Sõjawägede Ülemjuhataja poolt kinnitud 1, 2, 3, 5, 8 ja 10 Wene haigemajade koosseisusi makswusetaks lugeda ja nende asemele 30. mail f. a. minu poolt kinnitatud uued koosseisud tarwitusele wõtta, 1. juunist f. a. arwates.

Sõjainistri eest:

Rindralstaabi Rindral-Major S a r k a.

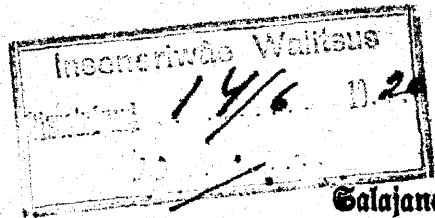

# Sõjainistri Päewakäst.

Mr. 379.

Tallinnas, 1. juunil 1920. a.

Räsen Suurtükiväe polkufid Wälja Suurtükiväe Divisjonibets ümberwormeerituts lugeda, 20-st mailt f. a. arwates.

Märkus: Minu päewakäst nr. 192, 28-st aprillist f. a. ja Suurtükiväe Walitsuse Ülema telefonogramm nr. 292, 31. 5. 20. a.

Mr. 380.

Tallinnas, 1. juunil 1920. a.

Räsen Wälja batareid nr. 11. iseseiswats Ratsja batareits ümberwormeerituts lugeda, 1-st mailt f. a. arwates.

Märkus: Minu päewakäst nr. 136, 16-st aprillist f. a. ja 2-se Diviisi Staabi ülema telegramm nr. 592, 29. 5. 20. a.

№ 381.

Tallinnas, 1. juunil 1920. a.

Räsen Sõjawägede Ülemjuhataja poolt 22-sel detsembril 1919. a. kinnitatud Piiriküli bataljoni koosseisu maksuwuseiaks lugeda ja selle asemele minu poolt 30. mail f. a. kinnitatud koosseisu tarwitusele wõtta, 1-st junnist f. a. arwates.

Mr. 382.

Tallinnas, 1. juunil 1920. a.

Räsen iseseiswat Ratsja batareid 2-se Wälja Suurtükiväe divisjonil juurde tomanbeerida, 1-st junnist f. a. arwates.

Märkus: Suurtükiväe Walitsuse Ülema raport nr. 2485, 10. 5. 20. a.

Sõjainistri eest:

\ Kindralstaabi Kindral-Major **Carla.**

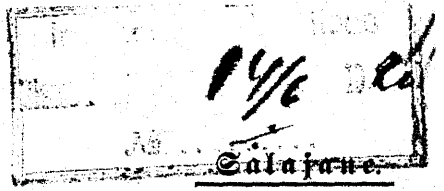

M

**Sõjainistri**  
**Päewakäst.**  
**Nr. 387.**

Tallinnas, 3. juunil 1920. a.

Käsen Laaroopalist Soomusrongi nr. 6 lõpulistult liikideerituse lugeda 10-st maist  
j. a. arwates.

**M ä r k u s:** Minu päewakäst nr. 195, 29-st aprillist j. a. ja Soomusrongide diviisi  
ülema raport nr. 6241, 16. 5. 20. a.

Kindralstaabi Kindral-Major **Larka.**  
Sõjainistri eest..

# Sõjainistri Päewatäht.

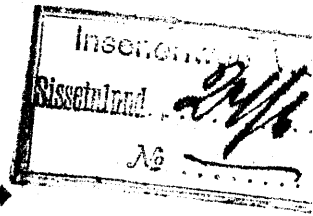

## Nr. 400.

Tallinnas, 8. juunil 1920 a.

Räsen Transpordi ja Etapi Walitsuse auto roodu 1, 2 ja 3 rühma lõpulistult litwideeritust lugeda järgmiselt:

1 rühm — 31-st maist f. a.  
2 " — 18-st " "  
3 " — 20-st " "

Märkus: Minu päewatäht nr. 112, 13-st aprillist f. a. ja Transpordi ja Etapi Walitsuse Ülema telefonogramm nr. nr. 2410 ja 2475, 27. 5. 20 ja 4. 6. 20.

## Nr. 401.

Tallinnas, 8. juunil 1920 a.

Räsen Rahumäe wangilaagri haigemaja lõpulistult litwideeritust lugeda 1-st juunist f. a. arwates.

Märkus: Minu päewatäht nr. 268, 13-st maist f. a. ja sõjawäe Ringkonna ülema raport nr. 11, 1. 6. 20.

## Nr. 402.

Tallinnas, 8. juunil 1920 a.

Räsen Rahumäe wangilaagert lõpulistult litwideeritust lugeda 1-st juunist f. a. arwates.

Märkus: Minu päewatäht nr. 267, 13-st maist f. a. ja sõjawäe Ringkonna ülema raport nr. 11, 1. 6. 20.

## Nr. 403.

Tallinnas, 8. juunil 1920 a.

Räsen Tallinna Kuulipildurite roodu jalawäe alamohwitseride kooli kuulipildurite roodust ümberwormeeritust lugeda 1-st juunist f. a. arwates.

Märkus: Minu päewatäht nr. 322, 20. maist f. a. ja sõjawäe Ringkonna ülema raport nr. 9, 1. 6. 20.

## Nr. 404.

Tallinnas, 8. juunil 1920 a.

Räsen Tallinna Tagawara polgu Õpebataljoni Jalawäe alamohwitseride koolits ümberwormeeritust lugeda 1-st juunist f. a.

Märkus: Minu päewatäht nr. 321, 20-st maist f. a. ja sõjawäe Ringkonna ülema raport nr. 12, 1. 6. 20.

## Nr. 405.

Tallinnas, 8. juunil 1920 a.

Räsen Väljabatareid nr. 5 lõpulistult litwideeritust lugeda 19-st maist f. a. arwates.

Märkus: Minu päewatäht nr. 181, 26-st aprillist f. a. ja Suurtükiväe Walitsuse ülema raport nr. 128, 3. 6. 20.

## Nr. 406.

Tallinnas, 8. juunil 1920 a.

Suurendan Sõjavägede staabi Korraldusvalitsuse koosseisu 1-st juunist f. a. arvates järgmiselt:

Räskudeleitja	Staabi ohvitser	1	1300 marka kuus
Hobufemee		1	200 " "
Sõiduhobune		1	
Sõiduvanker		1	

## Nr. 407.

Tallinnas, 8. juunil 1920 a.

Räsen 3-dal Inseneriväe töösalka lõputult likvideeritaks lugeda 21-st maist f.a. arvates.

Märkus: Minu päevakäsi nr. 143, 17-st aprillist f. a. ja Inseneriväe Valitsuse ülema raport nr. 3085, 1. 6. 20.

## Nr. 408.

Tallinnas, 8. juunil 1920 a.

Räsen Soomusrongide Diviisi Suurtükiväe Inspeltori staabi ja Soomusrongide Suurtüki batareidid ja rühmasid Soomusrongide Diviisi Suurtükiväe Divisjoniks ümberwormeeritaks lugeda 11-st maist f. a. arvates.

Märkus: Minu päevakäsi nr. 192, 28-st aprillist f. a. ja Suurtükiväe Valitsuse ülema raport nr. 117, 15. 5. 20.

## Nr. 409.

Tallinnas, 8. juunil 1920 a.

Räsen Sõjavägede Ülemjuhataja poolt 15-dal oktoobril 1919 a. kinnitatud Sõjavägede staabi Korraldusvalitsuse Rea jaostonna koosseisu maks.vujetaks lugeda ja selle asemele min poolt 8. mail f. a. kinnitatud Sõjavägede staabi Korraldusvalitsuse Rea osakonna koosseis tarvitusele võtta 10-st juunist f. a. arvates.

Sõjainistri eest:

Kindralstaabi Kindral-Major Larka.

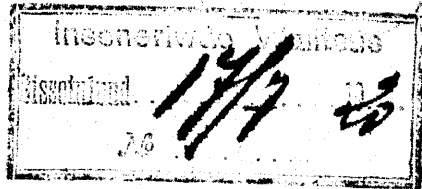

## Wea parandus.

Sõjaminskiri päewaläsus 8-st juunist 1920. a. nr. 409 on kirjutud: „ . . .

. . . selleasemele minu poolt 8 mail s. a. kinnitud . . . ”.

Peab olema: „ . . . selleasemele minu poolt 8. juunil s. a. kinnitud . . . ”.

Sõjamägede staabi

kantselei ülema abi **Dampf.**

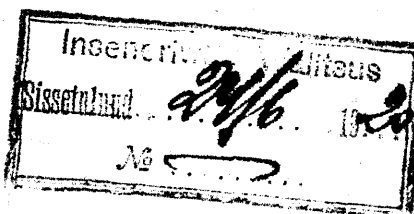

Sõjaministri

## Päevakäsud.

№ 417.

Tallinnas, 11. juunil 1920. a.

Uvaldan siin junres wäeosjade nimekirja, kellele Sõjawägede Liikumise osalonna poolt sõjawäe kraamiweo piletid („Dokumendid sõjawäe ja kraami wedamiseks raudteel“) välja on antud:

Nr. Nr.	Wäeosjade nimetus, kellele väljaantud	Mitu ekf.	Wepiletite nr. nr.	Wäljal väljaantud
1	8-da jalawäe polgu ülemale.	1	57701—57800	2. 5. 20.
2	5-da	1	57801—57900	3. " "
3	3-da Diviisi Staabi Ülemale.	1	57901—58000	5. " "
4	1-se " Soomalaatsfaretile.	1	58001—58100	6. " "
5	Üksitu Kaitshanowi bataljoni Ülemale.	1	58101—58200	8. " "
6	2-se Kindluse Kaste Suurüksiw. diw. ül.	1	58201—58300	10. " "
7	3-da Wene haigemajale.	1	58301—58400	11. " "
8	3-da jalawäe diw. sõdumise jalga w. arst.	1	58401—58500	12. " "
9	5-da jalawäe polgu ülemale.	1	58501—58600	14. " "
10	3-da	1	58601—58700	" " "
11	1-se diviisi intendandile.	2	58701—58900	" " "
12	Balti bataljoni ülemale.	1	58901—59000	" " "
13	2-se jalawäe diviisi intendandile.	1	59001—59100	" " "
14	Soomusrongide diviisi intendandile.	1	59101—59200	" " "
15	Kuresaare Sõjawäe Sanatoriumile.	1	59201—59300	" " "
16	Sõjawäe Korterit Walitsuse Ehituse osaf.	1	59301—59400	15. " "
17	5-da Karkere jalawäe polgu ülemale.	1	59401—59500	" " "
18	4-da jalawäe polgu ülemale.	1	59501—59600	18. " "
19	Läänemaal. Kwl. ja Kaitse Liidule.	1	59601—59700	19. " "
20	Pärnu maak. Kwl. ja Kaitse Liidule.	1	59701—59800	" " "
21	Soomusrongide diw. intendandile.	3	59801—60100	21. " "
22	5-da Wene Sõjam. haigemajale.	1	60101—60200	26. " "
23	10-da Wene haigemajale.	1	60201—60300	27. " "
24	Scouts polgu ülemale.	1	60301—60400	28. " "





Nr. Nr.	Wäeosjade nimetus, kellele wäljaantud.	Mitk ekj.	Sõidupiletite nr. nr.	Misal wäljaantud.
40	3-da Piiriküti bataljoni ülemale.	1	280001—280100	9. 5. 20.
41	Sõjawäe Porteri Walitsuse ülemale.	1	280101—280200	" " "
42	2. Rindluse Raste Suurtükiv. div. üh.	1	280201—280300	10. " "
43	Wäljabatarei nr. 1. ülemale.	1	280301—280400	" " "
44	Peipsi laewastiku diviisjoni ülemale.	1	280401—280500	12 " "
45	3-da diviisi tagawara bataljoni ülemale.	1	280501—280600	" " "
46	2-se jalaw. diviisi intendandile.	2	280601—280800	" " "
47	2-se Piiriküti bataljoni ülemale.	1	280801—280900	" " "
48	8-da Wene haigemaja ülemale.	1	280901—281000	" " "
49	Petseri maakonna Kwl. ja Raitse-Viidule.	1	281001—281100	14. " "
50	Pääsküla sõjawangi laagri ülemale.	1	281101—281200	" " "
51	Tallinna linna komandandile.	1	281201—281300	" " "
52	3-da jalawäe polgu ülemale.	2	281301—281500	" " "
53	Satala Partisanide polgu ülemale.	1	281501—281600	" " "
54	Kuressaare sõjaw. Sanatoriumile.	1	281601—281700	" " "
55	Traalerite diviisjoni ülemale.	1	281701—281800	15. " "
56	Soomusrongide diviisi intendandile.	5	281801—282300	" " "
57	Infeneri bataljoni ülemale.	1	282301—282400	" " "
58	3-da Piiriküti bataljoni ülemale.	1	282401—282500	17. " "
59	4-da Rahwawäe polgu ülemale.	1	282501—282600	" " "
60	Pääsküla sõjawangide laagri ülemale.	1	282601—282700	" " "
61	Harju maak. Kwl. ja Raitse-Viidu üh.	1	282701—282800	" " "
62	7-da Piiriküti bataljonile.	1	282801—282900	18. " "
63	3-da diviisi intendandile.	1	282901—283000	" " "
64	Lääne maak. Kwl. ja Raitse-Viidu üh.	1	283001—283100	" " "
65	1. Tartu sõjaw. haigemaja ülemarstile.	2	283101—283300	" " "
66	Tapa jaama komandandile.	1	283301—283400	" " "
67	Wiru maak. Kwl. ja Raitse-Viidule.	1	283401—283500	19. " "
68	Merejõudude Juh. St kantsleile ülemale.	1	283501—283600	" " "
69	Ruperjanowi partisanide polgule.	1	283601—283700	" " "
70	Scouts polgu ülemale.	1	283701—283800	" " "
71	Pärnu maak. Kwl. ja Raitse-Viidu üh.	1	283801—283900	" " "
72	1-se diviisi intendandile.	1	283901—284000	20. " "
73	3-da diviisi staabile.	2	284001—284200	" " "
74	Vennuwäe salga ülemale.	1	284201—284300	" " "
75	Merejõudude Juh. St kantsleile.	1	284301—284400	21. " "
76	Harju maak. Kwl. ja Raitse-Viidu üh.	1	284401—284500	" " "
77	Wiljandi maak. Kwl. ja Raitse-Viidule.	1	284501—284600	" " "
78	1-se Suurtükiv. polgu ülemale.	1	284601—284700	" " "
79	1-se div. loomalaatsareti üh. arstile.	1	284701—284800	26. " "
80	1. div. külgehallaw. haig w. w. lendf.	1	284801—284900	" " "
81	5-da Wene haigemajale.	1	284901—285000	" " "
82	10-da Wene haigemajale.	1	285001—285100	27. " "
83	Ropli sõjawäe haigemajale.	1	285101—285200	28. " "
84	Wäljabatarei nr. 12. ülemale.	1	285201—285300	" " "
85	2-se Wene Punase Risti haigemajale.	1	285301—285400	" " "
86	3-da diviisi loomalaatsareti ülemale.	1	285401—285500	" " "

Tallinnas, 11. juunil 1920. a.

Kwaldas fin juures väeojade nimetirja tallele Sõjavägede Liikumise osakonna poolt sõjaväe sõidupiletid (lit. A.) raamatud välja on antud:

Nr. Nr.	Wäeojade nimetus, tallele väljaantud.	Mitu eff.	Sõidupiletite nr. nr.	Milal väljaantud.
1	Wäljabatari nr. 8 ülemale.	1	274801—274900	2. 5. 20.
2	Suurtükiväe Wälitfuse majanduse osak.	1	274901—275000	" " "
3	Soomusrongide diviisi intendandile.	6	275001—275600	" " "
4	Wene haigemaja nr. 11 ülemale.	1	275601—275700	" " "
5	5-da jalawäe polgu ülemale.	2	275701—275900	3. " "
6	2-se Ratsa polgu ülemale.	1	275901—276000	" " "
7	3-da jalawäe diviisi Insenerile.	1	276001—276100	" " "
8	Korralduswälitfuse Inspektori osakon.	1	276101—276200	" " "
9	1. Tallinna sõjaväe haigemajale.	2	276201—276400	" " "
10	Inseneri bataljoni ülemale.	1	276401—276500	4. " "
11	Marja jaama komandandile.	1	276501—276600	5. " "
12	6-da jalawäe polgu ülemale.	3	276601—276900	" " "
13	Sakala partisanide polgu ülemale	1	276901—277000	" " "
14	Inseneri Bataljoni ülemale.	1	277001—277100	" " "
15	Tallinna tagawara polgu ülemale.	1	277101—277200	" " "
16	Soomusrongide diviisi intendandile.	3	277201—277500	" " "
17	1-se Ratsa polgu ülemale.	1	277501—277600	" " "
18	Jõhwi jaama komandandile.	1	277601—277700	6. " "
19	1-se Diviisi intendandile.	1	277701—277800	" " "
20	1-se Div. kütsehaak. h. w. w. lendf.	1	277801—277900	" " "
21	Tallinna tagawara polgu ülemale.	1	277901—278000	" " "
22	Pärnumaak. Kwl. ja Raitse Liidule.	1	278001—278100	" " "
23	Scouts polgu ülemale.	1	278101—278200	7. " "
24	Tallinna Kuulipildurite roodu ülemale.	1	278201—278300	" " "
25	Saaremaa. Kwl. ja Raitse Liidu ül.	1	278301—278400	" " "
26	7-da jalawäe polgu ülemale.	1	278401—278500	" " "
27	Tankide bataljoni ülemale.	1	278501—278600	" " "
28	5-da jalawäe polgu ülemale.	1	278601—278700	" " "
29	Tallinna tagawara polgu ülemale.	1	278701—278800	" " "
30	Walga maak. Kwl. ja Raitse Liidule.	1	278801—278900	" " "
31	4-da jalawäe polgu ülemale.	1	278901—279000	8. " "
32	6-da Piiriküti bataljoni ülemale.	1	279001—279100	" " "
33	Wõru maak. Kwl. ja Raitse Liidule.	2	279101—279300	" " "
34	Sakala partisanide polgu ülemale.	1	279301—279400	" " "
35	Wäljabatari nr. 17 ülemale.	1	279401—279500	" " "
36	Tallinna läbitäijate komando ülemale.	1	279501—279600	" " "
37	Järwamaak. Kwl. ja Raitse Liidu ül.	1	279601—279700	" " "
38	1. Kindluse Raskete Suurtükiv. Div.	2	279701—279900	" " "
39	Sõjaväe Terwishoiu Wal. ülemale.	1	279901—280000	" " "

Nr. Nr.	Wäeosjade nimetus, kellele wäljaantud.	Mitu esj.	Sõidupiletite nr. nr.	Millal wäljaantud.
87	1-se Suurtükiväe polgu ülemale.	1	285501—285600	28. 5. 20.
88	Wäljabatarei nr. 16. ülemale.	1	285601—285700	" " "
89	Wäliku wangilaagri ülemale	1	285701—285800	29. " "
90	7-da jalawäe polgu ülemale.	1	285801—285900	" " "
91	1-se div. külgehaat. haig. w. w. lendj.	3	285901—286200	" " "
92	Walga maak. Rml ja Raitse-Liidule.	1	286201—286300	" " "
93	Tallinna tagawara polgu ülemale.	1	286301—286400	" " "
94	Soomusrongide div. intendandile.	7	286401—287100	31. " "
95	9-da jalawäe polgu ülemale.	2	287101—287300	" " "
96	2-se Suurtükiväe polgu ülemale.	1	287301—287400	" " "
97	Tallinna Wahi bataljoni ülemale.	2	287401—287600	" " "
98	Rannabatarei nr. 6. komanderile.	1	287601—287700	" " "
99	Korrald. Wal. Inspektori osak. ülemale.	1	287701—287800	" " "

Sõjaministri eest:  
Kindralstaabi Kindral-Major **Larka.**

# Sõjainistri Päevakäesud.

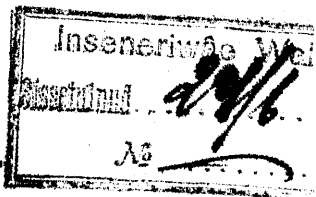

## Mr. 426.

Tallinnas, 11. juunil 1920. a.

Suurendan 1. jaanuaril 1920. aastal Sõjavägede Ülemjuhataja poolt kinnitatud Sõjaväe Dermishoiu Valitsuse koosseisu ühe sõjaväe Dermatoloog-Konsultandi kohaga, põhivalgaga 400 marka kuus, 1-st juunist f. a. arvates.

Märkus: Sõjaväe Dermishoiu Valitsuse ülema raport 29-st maist f. a. nr. 10353.

## Mr. 427.

Tallinnas, 11. juunil 1920. a.

Käsen Sõjaväe Ülemjuhataja poolt 19. oktoobril 1919. a. kinnitatud Dopli sõjaväe haigemaja, 3-da Tartu sõjaväe haigemaja ja 28. oktoobril 1919. a. kinnitatud 1-je Tallinna sõjaväe haigemaja koosseisusi maksuusetaks lugeda ja nende asemele 11. juunil f. a. minu poolt kinnitatud uued koosseisud tarvitusele võtta 15-st juunist f. a. arvates.

## Mr. 428.

Tallinnas, 11. juunil 1920. a.

Käsen 1. detsembril 1919. a. kinnitatud ja minu päevakäes nr. 14, 29-st jaanuarist f. a. avaldatud sõja Ringkonna kohtu koosseisu maksuusetaks lugeda ja selle asemele 11. juunil f. a. kinnitatud uus koosseis tarvitusele võtta 1. juunist f. a. arvates.

## Mr. 429.

Tallinnas, 11. juunil 1920. a.

Käsen Ratsa Tagamara Divisjoni Ratsaväe alamohvitseride kooliks ümberwormeeritaks lugeda 1-st juunist f. a. arvates.

Märkus: Minu päevakäest nr. 318, 20-st maist f. a. ja sõjaväe Ringkonna ülema raport nr. 10, 1. 6. 20. a.

## Mr. 430.

Tallinnas, 11. juunil 1920. a.

Käsen alamohvitseride koolide Majanduse jaostonna ratsaväe alamohvitseride kooli juures täielikult wormeeritaks lugeda 1-st juunist f. a. arvates.

Märkus: Minu päevakäest nr. 320, 20-st maist f. a. ja Sõjaväe Ringkonna ülema raport nr. 10, 1. 6. 20. a.

Kindralstaabi Kindral-Majoor **Parla.**  
Sõjainistri eest.

# Sõjaministri Päevakäsu

## Nõ 438.

Tallinnas, 12. juunil 1920. aastal.

Räsen Tallinna tagavara polgu dissiplinaar iseäraliselt roobu ja waltuste komandob dissiplinaar roobuts wormeerituts lugeda 1-st juunist f. a. arwates.

Märkus: Minu päewakäst nr. 323, 20-st maist f. a. ja Sõjawäe Ringlonna ülema raport nr. 13, 1. 6. 20. a.

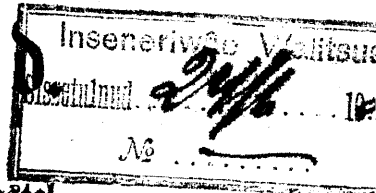

## Nõ 439.

Tallinnas, 12. juunil 1920. a.

Räsen Tallinna Sabama, Mõisaküla ja Tartu jaamade komandantuurisid lõpultult litwi-  
deerituteks lugeda 5-st juunist f. a. arwates.

Märkus: Minu päewakäst nr. 349, 26-st maist f. a. ja Kindralstaabi Walitsuse Sõja-  
wägede Liikumise osakonna ülema raport 9. 6. 20. a.

## Nõ 440.

Tallinnas, 12. juunil 1920. a.

Räsen 1-st Wene haigemaja litwideerida 12-st juunist f. a. arwates. Litwideerimist  
korraldada Sõjawäe Terwishotu Walitsuse Ulemal minu päewakäsus nr. 129, 15-st aprillist  
f. a. kindlats määratud juhtnõõrbe järele. Litwideerimist lõpetada 1-ks juuliks f. a., millest  
minule ettekanda

## Nõ 441.

Tallinnas, 12. juunil 1920. a.

Räsen wäljabatareid nr. 12 lõpultult litwideerituts lugeda 4-st juunist f. a. arwates.

Märkus: Minu päewakäst nr. 158, 20-st aprillist f. a. ja Suurtükiväe Walitsuse  
ülema raport nr. 129, 9. 6. 20. a.

## Nõ 442.

Tallinnas, 12. juunil 1920. a.

Räsen Transporti ja Etapi Walitsuse woori lõpultult litwideerituts lugeda 10-st juunist  
f. a. arwates.

Märkus: Minu päewakäst nr. 112, 13-st aprillist f. a. ja Transporti ja Etapi  
Walitsuse ülema telefonogramm nr. 2523, 9. 6. 20. a.

## Nõ 443.

Tallinnas, 12. juunil 1920.

Räsen Wabaritgi Kaitse-Viidu staapi lõpultult litwideerituts lugeda 1-st juunist f. a. arwates.

Märkus: Minu päewakäst nr. 316, 20-st maist f. a. ja Sõjawäe Ringlonna ülema  
raport-nr. 8, 1. 6. 20. a.

## Mr. 444.

Tallinnas, 12. juunil 1920 a.

Räfen Balti-bataljoni reservi lõpulikult likvideeritaks lugeda 5-st juunist s. a. arvates.

Märkus: Minu päevakäsi nr. 46-b, 28-st märtsist s. a. ja Sõjaväe Ringkonna ülemal raport nr. 16, 9. 6. 20. a.

## Mr. 445.

Tallinnas, 12. juunil 1920 a.

Räfen Tallinna tagavara polgu wahibataljoni Tallinna wahibataljoniks vormeeritaks lugeda 1-st juunist s. a. arvates.

Märkus: Minu päevakäsi nr. 323, 20-st maist s. a. ja Sõjaväe Ringkonna ülemal raport nr. 13, 1. 6. 20. a.

## Mr. 446.

Tallinnas, 12. juunil 1920 a.

Räfen 4-dat endist Wene Punase Risti haigemaja likvideerida 12-st juunist s. a. arvates.

Likvideerimist korraldada Sõjaväe Termisheimi Valitsuse ülemal minu päevakäsi nr. 129, 15-st aprillist s. a. kindlaks määratud juhtnööride järele.

Likvideerimist lõpetada 1-ks juuliks s. a., millest minule ettekanda.

Kindralstaabi Kindral-Major **Larka.**

Sõjamineistri eest.

Salajane.

# Hõjainistri P ä e w a k ä s u d.

Nr. 454-a.

Tallinnas, 15. juunil 1920 aastal.

Räsen 4-dat Inseneriwäe töösalka likwideerida 15-st juunist f. a. arwates.

Likwideerimist korraldada Inseneriwäe Walitsuse Ülemal minu päewa-  
käsus nr. 129, 15-st aprillist f. a. kindlaks määratud juhtnõrde järele.

Likwideerimist lõpetada 1-ks juuliks f. a. millest minule ettekanda.

---

Nr. 454-b.

Tallinnas, 15. juunil 1920 aastal.

Räsen 2-st Inseneriwäe töösalka likwideerida 15-st juunist f. a. arwates.

Likwideerimist korraldada Inseneriwäe Walitsuse Ülemal minu päewa-  
käsus nr. 129, 15-st aprillist f. a. kindlaks määratud juhtnõrde järele.

Likwideerimist lõpetada 1-ks juuliks f. a. millest minule ettekanda.

---

Nr. 454-c.

Tallinnas, 15. juunil 1920 aastal

Räsen 1-st Inseneriwäe töösalka likwideerida 15-st juunist f. a. arwates.

Likwideerimist korraldada Inseneriwäe Walitsuse Ülemal minu päewa-  
käsus nr. 129, 15-st aprillist f. a. kindlaks määratud juhtnõrde järele.

Likwideerimist lõpetada 1-ks juuliks f. a., millest minule ettekanda.



## Mr. 454-d.

Tallinnas, 15 juunil 1920 aastal.

Räfen Suurtükiwäe Walitsuse Tehaste ja töökodade osakonna liikumat sõjariistade töökoda likvideerida 15-st juunist j. a. arwates.

Likvideerimist korraldada Suurtükiwäe Walitsuse Ülemal kokkuleppel Sõjawäe Warustuse Ülemaga minu päewatäsus nr. 129, 15-st aprillist j. a. kindlaks määratud juhtnõuõride järele.

Töökojas olewa spetsiaal waranduse ärakasutamise kawa Sõjawäe Warustuse Ülemal minule kiinitamiseks ja awaldamiseks ettekanda.

Likvideerimist lõpetada 1-ks augustiks j. a, millest minule ettekanda.

---

## Mr. 454-e.

Tallinnas, 15 juunil 1920 aastal.

Räfen Suurtükiwäe Walitsuse Tehaste ja töökodade osakonna Padrunite tehast likvideerida 15-st juunist j. a. arwates.

Likvideerimist korraldada Suurtükiwäe Walitsuse Ülemal kokkuleppel Sõjawäe Warustuse Ülemaga minu päewatäsus nr. 129, 15-st aprillist j. a. kindlaks määratud juhtnõuõride järele.

Tehastes olewa spetsiaal waranduse ärakasutamise kawa Sõjawäe Warustuse Ülemal minule kiinitamiseks ja awaldamiseks ettekanda.

Likvideerimist lõpetada 1-ks august. j. a., millest minule ettekanda.

---

## Mr. 454-g.

Tallinnas, 15. juunil 1920 aastal.

Räfen Sõjawägede Ülemjuhataja poolt 19-mal oktoobril 1919 a. kiinitatud 1-je Tartu Sõjawäe haigemaja koosseisu maksuwõsetaks lugeda ja selle asemele 15 juunil j. a. minu poolt kiinitatud uus koosseis tarwitusele wõtta 15-st juunist j. a. arwates.

Kindralstaabi Kindral-Major **Tarka.**  
Sõjanministri eest

# Sõjainistri Päewakäsk.

Nr. 457.

Tallinnas, 16. juunil 1920. a.



§ 1.

Räsen Transport ja Etapi Walitfust litwideerida 15-st juunist f. a. arwates.

Litwideerimist korraldada Sõjawäe Warustuse ülemal minu päewakäsus nr. 129, 15-st aprillist f. a. kindlaks määratud juhtuõbbide järele.

Auto roodus ja ladus olewatest autodest 10 weo, 10 sõidu ja 4 sanitar autod ja 6 mootorrattast üle anda Sõjawäe Warustuse ülema Asjabe Walitfuse auto garaaži, teised autod, mootor- ja jalgrattad ja Walitfuse Auto, Mehanika ja Tartu weoabindude paranduse töbkojad, ladudes olewad maderjal ja kraam üleanda Inseneriwäe Walitfusele. Weoabindud aga, nagu wantrib, reed, wäljalõbbid jne. Intendandi Walitfusele.

Kõdit Walitfuses teeniwad sõjawäelased Sõjawäe Warustuse ülemal oma ärandgemise järele aratajutada temale alluwate asutuste käiendusets ehk saata 3 diwiiži ülema käfutada.

Litwideerimist lõpetada 15-ks juuliks f. a. millest minule ettelanda.

§ 2.

Suurendan Sõjawägede Ülemjuhataja poolt 3-dal detsembril 1919. a. finnitatud Sõjawäe Warustuse ülema koosseisus ettenähtud Sõjawäe Warustuse ülema Asjabe Walitfuse koosseisu auto garaažiga 15-st juunist f. a. arwates järgmiselt:

Garaaži ülem	1	1000	marka	kms.
Juhturktor	1	850	"	"
Weltweebel	1	450	"	"
Wanem kirjutaja	1	400	"	"
Koorem	1	300	"	"
Warahoidja	1	400	"	"
Mootorratta juhtisi.	6	400	"	"
Autojuhtisi: wanemaid	24	400	"	"
nooremaid	24	300	"	"
Telefonistisi: wanemaid	1	400	"	"
nooremaid	2	300	"	"
Treier	1	400	"	"
Lutssepp.	1	400	"	"
Rätssepp	1	300	"	"
Ringssepp	1	300	"	"
Rätsjalgast ja teiste majandusliste töbde peal	5	200	"	"
Sõidu autod	10			
Weo autod	10			
Sanitar autod.	4			
Mootorrataid	6			

Kindralstaabi Kindral-Major Larka.  
Sõjainistri eest.

77

Maarsoni  
Kõrvald  
36

# Sõjainistri Päewakärsud.

Nr. 472.

Tallinnas, 17. juunil 1920. a.

Kärsen Soomest ostetud traalerid nr. 18. ja nr. 19. laevastiku nimelirja ülewõtta, 13-st maili s. a. arwates, neid ümbernimetates ja järgmiselt kategoriatesse määrates:

Traaler nr. 18. Traaler Suurop'iks, 3 kategoriasses.

" nr. 19. " Ristna'ks, "

Mõlemad traalerid kuuluvad Traalerite Diviisjoni alla.

Nr. 473.

Tallinnas, 17. juunil 1920. a.

Suurendan 19. maili s. a. kinnitatud Salawäe Diviisji Spetskomando koosseisu ühe Spordi instruktori kohaga ohwitseri ehit sõdur, palgaga 850 mrf. — 450 mrf. kuus 15-st juunist s. a. arwates.

Nr. 474.

Tallinnas, 17. juunil 1920. a.

Kärsen 30. maili s. a. kinnitatud traalerite Suurop'i ja Ristna koosseisud tarwitusele võtta 13-st maili s. a. arwates.

Kindralstaabi Kindral-Major **Larka.**  
Sõjainistri eest.

**Sõjainistri**  
**Päewakäsud.**

**Nr. 475.**

Tallinnas, 19. juunil 1920 a.

§ 1.

Käsen Kindluse Suurtükiväe Divisjoni staapi 18. aprillil f. a. kinnitatud loosseisa järtele lõpulistult vormeerituts lugeda 14-st juunist f. a. arvates.

§ 2.

Käsen Kindluse Kasteid Suurtükiväe Divisjonisid 18. aprillil f. a. kinnitatud Kindluse Suurtükiväe Divisjoni gruppedeks ümberwormeerituteks lugeda 1-st juunist f. a. arvates järgmiselt:

- |    |          |       |             |           |   |          |             |           |   |           |
|----|----------|-------|-------------|-----------|---|----------|-------------|-----------|---|-----------|
| 1. | Kindluse | Kaste | Suurtükiväe | Divisjoni | — | Kindluse | Suurtükiväe | Divisjoni | 2 | gruppets. |
| 2. | "        | "     | "           | "         | " | "        | "           | "         | 1 | "         |
| 3. | "        | "     | "           | "         | " | "        | "           | "         | 3 | "         |

§ 3.

Käsen Kindluse batareid nr. nr. 1, 2, 3, 4, 5, 6, 7, 8, 9, 10, 11, 12, 13 ja 14 likvideerituts lugeda 1-st juunist f. a. arvates.

Märkus: Minu päewakäsi nr. 192, 20. aprillist f. a. ja Suurtükiväe Valitsuse ülama raportid nr. 131 ja 133, 12. ja 16. 6. 20. a.

**Nr. 476.**

Tallinnas, 19. juunil 1920 a.

Käsen wäljabatareid nr. 14. lõpulistult likvideerituts lugeda 3-st juunist f. a. arvates.

Märkus: Minu päewakäsi nr. 181, 26-st aprillist f. a. ja Suurtükiväe Valitsuse ülama raport nr. 132, 15. 6. 20. a.

Kindralstaabi Kindral-Major **Varfa.**

Sõjainistri eesi.

*F. Luul. 20*  
Salajane.

# Sõjainistri Päewatäsusud.

## Nõ 482.

Tallinnas, 20. juunil 1920. a.

Käsen sõjasaagina enamlaste käest 24-dal mail 1919 a. arwõetud A/l. „Flirt“ 5-da jalawõde polgu ülema käsutada lugeda enamlastelt arwõtmise päewast arwates.

## Nõ 483.

Tallinnas, 20. juunil 1920. a.

5-da jalawõde polgu ülema käsutada olewat A/l. „Flirt“ lugeda üleantuks Piiriwalwe Walitsusele 19-st märtsist j. a. arwates.

## Nõ 484.

Tallinnas, 20. juunil 1920 a.

Käsen Piiriwalwe Walitsuse alla kuuluwaid peastepaatijõ Nr. 2 ja Nr. 3 Raubandus- ja Tõõstusministeeriumile üleantuks lugeda 15-st märtsist j. a. arwates.  
Märkus: Sõjawõgede Ülemjuhataja päewatäst Nr. 1194, 11. 8. 20 a.

## Nõ 485.

Tallinnas, 20. juunil 1920 a.

Järgmised Piiriwalwe Walitsuse alla kuuluwad mootorpaadid lugeda ümber nimetatuks 1-st märtsist j. a. arwates.

M/p. „Soomuspaat“ — Soomusp. „Kõu'ks“ ja M/p. „Uma nimeta“ — Soomusp. „Maru'ks“.

## Nõ 486.

Tallinnas, 20. juunil 1920 a.

Käsen Raubandus- ja Tõõstusministeeriumi poolt saadud laewad Piiriwalwe Walitsuse alla üleantuks lugeda 23-st märtsist j. a.

- M/p. „Wõõfi“
- „ „T. S. R. Nr. 22.“
- „ „T. S. R. Nr. 41.“
- „ „T. S. R. Nr. 51.“

Märkus: Merejõudude juhataja Staabi Ülema wahetiri Nr. 6787, 17. 6. 20.

## Nõ 487.

Tallinnas, 20. juunil 1920 a.

Minu päwatäsu Nr. 100, 11-st aprillist s. a., täiendusets käsen järgmisi laewasid Merejõudude Juhataja alt Piirivalwe Walitsuse alla üleantuks lugeda 15-st weerbuarist s. a. arwates.

M/p. „Aurora“

„ „Selt“

„ „Erilane“

Jahht „Leitu“

Märkus: Merejõudude Juhataja staabi Ülema wahetiri nr. 6787, 17.6.20.

## Nõ 488.

Tallinnas, 20. juunil 1920 a.

Piirivalwe walitsuse alla kuuluvad M/p. „Dsmusaar't“ lugeda üleantuks Raubandus- ja Tööstusministeeriumile 15-st märtsist s. a. arwates.

Märkus: Sõjawägede Ülemjuhataja päewakäst Nr. 1194, 11. 3. 20.

## Nõ 489.

Tallinnas, 20. juunil 1920 a.

Käsen Piirivalwe Walitsuse liikideerimise puhul järgmisi Piirivalwe walitsuse alla kuuluwaid laewasid Merejõudude juhatajale üleantuks lugeda 15-st aprillist s. a. arwates:

M/l. „Saene“

„ „Satala“

„ „Dmedo“

„ „London“

„ „Karl-Gustaw“

„ „Pawel“

„ „Wjil“

„ „Undini“

„ „Rasfon“

M/l. „Wambola“

M/p. „Aurora“

„ „Woofi“

„ „Kiir“

„ „Koit“

„ „Cha“

„ „Hämgrit“

„ „Selt“

„ „Sonnit“

„ „Erilane“

„ „Nr. 1.“

„ „Nr. 2.“

„ „Nr. 4.“

„ „Nr. 5.“

„ „Nr. 6.“

„ „Nr. 7.“

M/p., Nr. 8.  
" "Nr. 9."  
" "Nr. 10."  
" "Nr. 11."  
" "Nr. 12."  
" "Nr. 13."  
" "Nr. 14."  
" "Nr. 16."  
" "Nr. 17."  
" "Nr. 18."  
" "Nr. 19."  
" "Nr. 20."  
" "Nr. 24."  
" "Nr. 25."  
" "L. S. R. Nr. 22."  
" "L. S. R. Nr. 41."  
" "L. S. R. Nr. 51."

M/p. "Flirt"  
Soomus. p. "Kõu"  
" "Maru"  
Jaht "Leitu"  
Peastepaat Nr. 1.

Märkus: Merejõudude juhataja Staabi koosseisu osatonna Ülema wahetiri Nr. 168, 3. 6. 20.

## N<sup>o</sup> 490.

Tallinnas, 20. juunil 1920 a.

Riigi Birimwalwe Walitsust Ispulitult litwideeritult lugeda 29-st maist s. a. arwates.

Märkus: Minu päewalast Nr. 111, 13-st aprillist s. a. ja Sõjawäe Ringkonna Ülema raport Nr. 1198, 31. 5. 20.

## N<sup>o</sup> 491.

Tallinnas, 20. juunil 1920 a.

Riigi Merejõudude juhataja alla kuuluvad M/l. „Londoni“ omanikule tagast antult lugeda 12-st maist s. a. arwates.

Märkus: Merejõudude juhataja staabi koosseisu osatonna Ülema wahetiri Nr. 6242, 4. 6. 20.

## N<sup>o</sup> 492.

Tallinnas, 20. juunil 1920 a.

Riigi Waljohatariid nr. 7-dat Ispulitult litwideeritult lugeda 11. juunist s. a. arwates.

Märkus: Minu päewalast Nr. 138, 16-st aprillist s. a. ja Suurkõrge Walitsuse Ülema raport Nr. 140, 18. 6. 20.

## N<sup>o</sup> 493.

Tallinnas, 20. juunil 1920 a.

Räfen Tartu Sõjawangil laagri haigemaja liitvideerida 20-st juunist j. a. arwates. Liitvideerimist korraldada Sõjawäe Termishoiu Walitsuse Ülemal minu päewaläsus Nr. 129, 15-st aprillist j. a. kindlaks määratud juhtnõõride järele. Liitvideerimist lõpetada 5-ks juuliks j. a., millest minule ettelanda.

---

## N<sup>o</sup> 494.

Tallinnas, 20. juunil 1920 a.

Räfen Tartu Sõjawangil laagert liitvideerida 20-st juunist j. a. arwates. Liitvideerimist korraldada Sõjawäe Ringlonna Ülemal minu päewaläsus Nr. 129, 15-st aprillist j. a. kindlaks määratud juhtnõõride järele. Liitvideerimist lõpetada 10-ks juuliks j. a. millest minule ettelanda.

---

## N<sup>o</sup> 495.

Tallinnas, 20. juunil 1920 a.

Wabariigi Walitsuse otsuse põhjal 15-st juunist j. a. läsen Weipfi laewastiku Diwisjoni Ülema läfutada olewaid paatide „Lotte“ ja „Erwin“ nende omamihubele tagasi anda.

Tagasiandmist korraldada Merejõudude juhatajal minu päewaläsus Nr. 129, 15-st aprillist j. a. kindlaks määratud juhtnõõride järele.

Lätimisest minule ettelanda.

Wärklus: Wabariigi Walitsuse Asjade Walitseja wahelivi Nr. 4135, 16. 6. 20.

---

## N<sup>o</sup> 496.

Tallinnas, 20. juunil 1920 a.

5-da Piirikütti bataljoni liitvideerimise tähtaega pikendan kuni 1-se juulini j. a.

Wärklus: Minu päewaläst Nr. 362, 30-st maist j. a. ja 2 Diwiisi staabi Ülema raport 11. 6. 20. Nr. 1498.

---

## N<sup>o</sup> 497.

Tallinnas, 20. juunil 1920 a.

Räfen Tankide bataljoni 20-st juunist j. a. arwates Tankide tooduks ümberwormeerida 17. juunil j. a. kinnitatud loosjeisu järele.

Ümberwormeerimist ja bataljoni majanduse liitvideerimist korraldada Sõjawäe Ringlonna Ülemal minu päewaläsus Nr. 129, 15-st aprillist j. a. kindlaks määratud juhtnõõride järele.

Ümberwormeerimist lõpetada 1-ks juuliks j. a., millest minule ettelanda.



Räfen Lantide roodu Tallinna ületua ja Sõjawäe Kingkonna Ülema ärakägemise järel mõne teise wäeosa alla marustuse peale üleandu.

Kindralstaabi Kindral-Major **Sarta.**  
Sõjainistri eest.

Salajane.

# Sõjainistri Päewakäsu

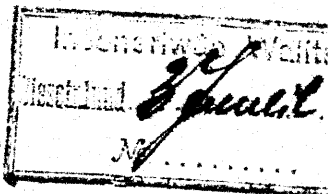

Nõ 501.

Tallinnas, 23. juunil 1920 a.

Räsen Sõjaväe Ringkonna Staabi Sõjavangi laagrite osakonda ja teabete bürood liitvi-  
deerida 23-st juunist j. a. arwates.

Liitvideerimist korraldada Sõjaväe Ringkonna ülemal minu päewakäsus nr. 129, 15-st  
aprillist j. a. kindlaks määratud juhtnõuade järele.

Liitvideerimist lõpetada 1-ks juuliks j. a., millest minule etteanda.

Nõ 502.

Tallinnas, 23. juunil 1920 a.

Räsen Merewäe Laslemoona ladu kohalikus merewäe pargits ümberwormeerituse lugeda  
29-st maist j. a. arwates.

Märkus: Minu päewakäst nr. 192, 20-st aprillist j. a. ja Suurtükiväe Walitsuse  
ülema raport nr. 137, 17. 6. 20. a.

Nõ 503.

Tallinnas, 23. juunil 1920 a.

Räsen Liikuwaid parkisid kohalitudes parkides ümberwormeerituses lugeda 20-st maist  
arwates järgmiselt:

1	Liikuw part	—	1	kohalikus pargits.
2	"	"	3	"
3	"	"	2	"
4	"	"	4	"

Märkus: Minu päewakäst nr. 192, 20-st aprillist j. a. ja Suurtükiväe Walitsuse  
ülema raport nr. 136, 17. 6. 20.] a..

Nõ 504.

Tallinnas, 23. juunil 1920. a.

Räsen Tartu kogumise etapi ja Tartu kogumise etapi juures olevat läbikäijate komandod  
jõpulist liitvideerituse lugeda 15-st juunist j. a. arwates.

Märkus: Minu päewakäst nr. 275-a ja 2-je diviisi staabi ülema telegramm nr. 683,  
18. 6. 20. a.

## N<sup>o</sup> 505.

Tallinnas, 23. juunil 1920. a.

Räfen 3-da diviisi Õpetomandob lõpulikult vormeeritaks lugeba 15-st juunist s. a. arwates.

Märkus: Minu päewakäst nr. 353, 27-st maist s. a. ja 3-da diviisi ülema telegramm nr. 3619, 16. 6. 20. a.

---

## N<sup>o</sup> 506.

Tallinnas, 23. juunil 1920. a.

Mereäärse piirivalve tõwendamiseks luban Merejõudude juhatajal 7-dat piiriküti bataljoni koosseisu 3 roodu võrra suurendada.

Märkus: Merejõudude juhataja raport nr. 6781, 17. 6. 20. a.

Rindralstaabi Rindral-Major **Varla**  
Edjanimisri eest.

# Sõjainistri

## Päevakäik

### Nr. 515.

Tallinnas, 24. juunil 1920 a.

Räsen Sõdurite Poodide Walitsust likwideerida 25. juunist armates.

Likwideerimist korraldada Warustus Ülemal minu päewakäsu nr. 129, 15-st aprillist s. a., kindlaks määratud juhtnõrde järele

Likwideerimist lõpetada 25 augustiks s. a. millest minule ettelanda.

Wäeosade juures asuwate sõduride poodide kohta wõtta üleüldiseks käsitamiseks järgmised juhtnõrid:

Rõik Sõduride Poodide Walitsuse sõdurite poed lähewad wastawate wäeosade ja asutuste ülemate soovil nende sõjawäeosade ja asutuste täieliku korraldusse, kus juures nad asuwad. Üleandmise päewast jääwad sõdurite poed iseseiswateks ja täieski ärarippumataks Sõdurite Poodide Walitsusest. Granditena jääwad poed nr. 1, 10, 20, 30 ja 48 üleüldistel alustel wastawate sõjawäe asutuste korraldusse ajutiselt kuni kawatsetawa Sõjawäe Majanduse Ühikuse tegewuse algamiseni, kes nad üle wõtab ja oma (organibena) magasiinibena ja labudena edasi peab

Rõikide poodide üleandmine sünnib Likwideerimise Komisjoni korraldusel, kokkulepides wäeosade ja asutuste ülematega ja peab 2 nädala jooksul selle päewakäsu awaldamisest armates lõpetatud olema.

1. Poodide üleandmine ehk likwideerimine sünnib Sõduride poodide Walitsuse ladude osakonna wälja jaostonna ülemate kaudu.

2. Kaubad, mis üleandmise päewats poodides on, wõiwad wäeosade ülemate aruanagemisel endiste hindadega wäeosas arwel krediidi peale poobi edasi jääda, ehk peawad wastasel korral Sõdurite Poodide Walitsuse Ladude Osakonna wälja jaostonda tagasi antud saama.

Wõlg ülewõetud kauba eest kustutakse wäeosas poolt kolme (3) kuu jooksul üleandmise päewast armates igakuuliste ühesuuruste sissemaksudega Tallinna Rentseisse Sõdurite poodide Walitsuse jooksuwal arwele nr. 16; selle sissemaksu üle annab wäeosas igatord Likwideerimise Komisjonile teada.

3. Poe inventar, mis Sõdurite poodide Walitsus muretsenud, läheb Sõdurite poodide Walitsuse ostu hinnaga hinnatud wäeosas täielikusse korraldusse üle.

Wõlg inventari eest jääb wäeosas arwele ja peab ühe kuu jooksul poe üleandmise päewast armates kustutud saama sissemaksuga Tallinna Rentseisse jooksuwal arwele nr. 16, mille sissemaksu üle wäeosas Likwideerimise komisjonile teatab.

4. Kui pood wäeosale mitte soowitaw ei ole antasse kõik poes olem kaup ja inventar Eöduride poodide Wolitjuse Ladude Djaonna wälja jaostonda tagasi. Selleks peab niisamuti kui poe üleandmise juures täieline inventuur tehtud saama.

5. Wäeosadele üleantwatele poodidele antasse kaubandusliste operatsioonide tarwis Eödurite poodide Wolitjuse kapitalist jäädaw abiraha üleüldises summas 500.000 marka.

Selle abiraha suuruse ärajaotamine üksikute poodide wahel ning raha wäljaandmine sünnib Eikwideerimise Komisjoni äranägemisel, kus juures järgmist käsitada tuleb:

a) Silmas pidades, et poodide tarwitajate arv mitte ühesuurune ei ole, tulewad poed wäeosja koosseisu suuruselt ärrarippuvalt 2 kategoriasse jagada.

b) I-se (polgu) kategoria poodide abiraha suurus — peab wastama II (bataljoni) kategoria poodide abiraha suurusel — kui 3: 2.

d) Kui wäeosja, mille juures pood asub likwideeritakse kuni 20. septembrini 1920 a., tuleb poele antud abiraha ühekordse maksuna Eikwideerimise Komisjonile ehk sellele tema käsib, tagasi maksta. Mutud abiraha jääb wäeosja korraldusse wäeosja poe summana üleüldistel alustel wäeosja teiste rahasummadega, kui wäeosja kuni 20. septembrini likwideeritud ei ole.

Poodide likwideerimisest ehk üleandmisest igakord Eöjamäe Kontrolöörile teadaanda

Eöjamäe poodide ja einelaudade põhikiri saab eraldi wäljakulutatud.

**Rindralstaabi Rindral-Mojor Parla.**  
**Eöjamäe kirjuri eest.**

# Sõjaministri Päewakâsud.

## Nr. 516.

Tallinnas, 24. juunil 1920. a.

Minu päewakâsu nr. 457, 16-st juunist f. a. täienduseks käsen Transport ja Ciapi Wali-  
fuse Tartu waoabinõude paranduste tööloka lihwibeerida 25-st juunist f. a. arwates.

Lihwibeerimist korraldada Sõjamäe Warustuse Ülemal minu päewakâsus nr. 120, 15-st  
aprillist f. a. Andlats määratud juhtnõuete järele.

Lihwibeerimist lõpetada 15-ks juuliks f. a., millest minule ettekanda.

## Nr. 517.

Tallinnas, 26. juunil 1920. a.

Käsen Tapa jaama Komandanturi lõpulikult lihwibeeritaks lugeda 16-st juunist f. a. arwates.

Märkus: Minu päewakâst nr. 436, 12-st juunist f. a. ja Sõjamäe Liikumise osakonna  
Ülema wahetlvi 21. 6. 20. a. nr. 4024.

## Nr. 518.

Tallinnas, 26. juunil 1920. a.

Käsen 3-da Diviisi tagawara bataljoni lõpulikult lihwibeeritaks lugeda 21-st juunist  
f. a. arwates.

Märkus: Minu päewakâst nr. 62-c. 30-ji märtsist f. a. ja 3-da Diviisi Staabi  
Ülema telegramm nr. 7282, 22. 6. 20. a.

## Nr. 519.

Tallinnas, 26. juunil 1920. a.

Käsen 1-se ja 2-se Diviisi Sõjapomandofid lõpulikult wormeeritaks lugeda 1-st juunist  
f. a. arwates.

Märkus: Minu päewakâst nr. 353, 27-st maist f. a. ja 1-se ja 2-se Diviisi Staabi  
Ülemate telegrammid nr. nr. 351 ja 697, 23. 6. 20. a.

## Nr. 520.

Tallinnas, 26. juunil 1920. a.

Käsen Väljatabareid nr. 6. lõpulikult lihwibeeritaks lugeda 17-st juunist f. a. arwates.

Märkus: Minu päewakâst nr. 158, 20-st aprillist f. a. ja Suurtükiväe Walitsuse  
Ülema raport nr. 144, 22-st juunist f. a.

## Nr. 521.

Tallinnas, 26. juunil 1920. a.

Räfen 1-se Diviisi Sidumise jalka lõpulikult liikvideeritaks lugeda 23-st juunist f. a. arwates.

Märkus: Minu päewakäst nr. 18, 26-st aprillist f. a. ja Sõjaväe Termishoiu Walitsuse Ülema telefonogramm nr. 1500, 23. 6. 20. a.

---

## Nr. 522.

Tallinnas, 26. juunil 1920. a.

Räfen 2-se Diviisi Sidumise jalka lõpulikult liikvideeritaks lugeda 20-st juunist f. a. arwates.

Märkus: Minu päewakäst nr. 182, 26-st aprillist f. a. ja Sõjaväe Termishoiu Walitsuse Ülema telefonogramm nr. 1500, 23. 6. 20. a.

---

## Nr. 523.

Tallinnas, 26. juunil 1920. a.

Räfen 2-se Tallinna Sõjaväe haigemaja lõpulikult liikvideeritaks lugeda 1-st juunist f. a. arwates.

Märkus: Minu päewakäst nr. 95, 11-st aprillist f. a. ja Sõjaväe Termishoiu Walitsuse Ülema telefonogramm nr. 1500, 23. 6. 20. a.

---

## Nr. 524.

Tallinnas, 26. juunil 1920. a.

8. Piiriküüti bataljoni liikvideerimise tähtaega pikendan kuni 1. juulini f. a.

Märkus: Minu päewakäst nr. 362, 30-st maist f. a. ja Merejõudude Juhatoja raport nr. 6820, 18. 6. 20. a.

---

## Nr. 525.

Tallinnas, 26. juunil 1920. a.

1, 2 ja 4 Inseneriwäe töökalkade liikvideerimise tähtaega pikendan kuni 15. juulini f. a.

Märkus: Minu päewakäst nr. nr. 454-a, 454-b, 454-c ja Inseneriwäe Walitsuse Ülema raport 21. 6. f. a. nr. 8480.

---

## Nr. 526.

Tallinnas, 26. juunil 1920. a.

Räfen 30. detsembril 1919 a. Sõjavägede Ülemjuhatoja poolt kinnitud Tallinna Romandantuaari koosseisu maksusuletaks lugeda ja selle asemele minu poolt 15. juunil f. a. kinnitatud uus koosseis tarwitusele wõtta, 1-st juulist f. a. arwates.

## Nr. 527.

Tallinnas, 26. juunil 1920. a.

24

Suurendan 19-dal oktoobril 1919. a. Sõjavägede Ülemjuhataja poolt kinnitatud Püresaare Sõjaväe Sanatoriumi loosseisu järgmise uute kohtade, 1-st juunist s. a. arvates.

Mafina peal kirjutaja . . . . . 1. Sõjaministri pvt. nr. 467. avaldatud palga normide järele.

Varahoidja . . . . . 1. 400 marka kuus.

Nõuamees, vanem . . . . . 1. 400 " "

Märkus: Sõjaväe Tervishoiu Walitsuse Ülema raport 17. 6 1920. a. nr. 11738

## Nr. 528.

Tallinnas, 26. juunil 1920. a.

Suurendan 30. mail s. a. kinnitatud 3-da Wene haigemaja loosseisu järgmiselt, 17-st juunist s. a. arvates:

Majanduse ülema abi . . . . . 1. 850 marka kuus.

Hobusemehe . . . . . 8. 200 " "

Woo hobuseid . . . . . 8.

1 hobuse woo wankreid . . . . . 8.

Märkus: Sõjaväe Tervishoiu Walitsuse Ülema raport 17. 6. 20. a. nr. 11737.

Rindraltsaabi Rindral-Major **Varla.**  
Sõjaministri eest.



# Sõjainistri Päewakäsjud.

Nõ 551.

Tallinnas, 28. juunil 1920 a.

Räsen 6-dat Endist Wene Punase Riigi haigemaja lõpulistult likwideerituts lugeda 22-st juunist s. a. arwates.

Märkus: Minu päewakäsj nr. 255-a 10-st maist s. a. ja Sõjawäe Terwishoiu Walitsuse ülema telefonogramm nr. 1527, 26. 6. 20.

---

Nr. 552.

Tallinnas, 28. juunil 1920 a.

Räsen 6-dat Wene haigemaja lõpulistult likwideerituts lugeda 13-st juunist s. a. arwates.

Märkus: Minu päewakäsj nr. 159, 20-st aprillist s. a. ja Sõjawäe Terwishoiu Walitsuse ülema telefonogramm nr. 1527, 26. 6. 20.

---

Nõ 553.

Tallinnas, 28. juunil 1920 a.

Räsen 11-dat Wene haigemaja lõpulistult likwideerituts lugeda 22-st juunist s. a. arwates.

Märkus: Minu päewakäsj nr. 248, 8-st maist s. a. ja Sõjawäe Terwishoiu Walitsuse ülema telefonogramm nr. 1527, 26. 6. 20.

---

Nõ 554.

Tallinnas, 28. juunil 1920. a.

Räsen 9-dat Wene haigemaja lõpulistult likwideerituts lugeda 22-st juunist s. a. arwates.

Märkus: Minu päewakäsj nr. 248, 8-st maist s. a. ja Sõjawäe Terwishoiu Walitsuse ülema telefonogramm nr. 1527, 26. 6. 20.

---

Kindralstaabi Kindral-Major **Larka.**

Sõjainistri eest.

1077 20

Salajane.

# Sõjainistri Päewakäsk.

Nr. 558.

Tallinnas, 29. juunil 1920 a.

§ 1.

Käsen Sõjainisteeriumi Kodifikatsiooni osakonda litwideerida 1-st juulist j. a. armates. Litwideerimist korraldada Sõjavägede Staabi ülemal minu päewakäsk nr. 129, 15-st aprillist j. a. kindlaks määratud juhtnöbriide jäele.

Kõit Kodifikatsiooni osakonna aktid ja warandus üleanda Sõjainisteeriumi Juristkonjultile. Litwideerimist ja üleandmist lõpetada 5-ks juuliks j. a., millest minule eitelanda.

§ 2.

Sõjainisteeriumi Kodifikatsiooni osakonna ülesanded täita Sõjainisteeriumi Juristkonsultidil.

Kindralstaabi Kindral-Major **Varla.**  
Sõjainistri eest.

# Sõjainistri Päewakärsud.

## Nr. 560.

Tallinnas, 30. juunil 1920 a.

Räfen 3. Tartu Sõjaväe Hatgemaja litwideerida 1. juulist f. a. armates.  
Litwideerimist korraldada Sõjaväe Terwishoiu Walitsuse ülemal minu päewakärsus  
nr. 129, 15-st aprillist f. a., kindlaks määratud juhtnõbride järele.  
Litwideerimist lõpetada 25. juuliks f. a., millest minule ettelanda.

## Nr. 561.

Tallinnas, 30. juunil 1920 a.

Räfen Wene Terwetskaajate komandob litwideerida 1. juulist f. a. armates.  
Litwideerimist korraldada Sõjaväe Terwishoiu Walitsuse ülemal minu päewakärsus  
nr. 129, 15-st aprillist f. a., kindlaks määratud juhtnõbride järele.  
Litwideerimist lõpetada 20. juuliks f. a., millest minule ettelanda.

## Nr. 562.

Tallinnas, 30. juunil 1920 a.

Räfen 4. Wene Hatgemaja litwideerida 1. juulist f. a. armates.  
Litwideerimist korraldada Sõjaväe Terwishoiu Walitsuse ülemal minu päewakärsus  
nr. 129, 15-st aprillist f. a., kindlaks määratud juhtnõbride järele.  
Litwideerimist lõpetada 20. juuliks f. a., millest minule ettelanda.

## Nr. 563.

Tallinnas, 30. juunil 1920 a.

Räfen Merezõudude juhatajat tema alla kuuluwast laewastikutust pussirlaewa „Bitter'i“  
ja reisirijate laewu „Aleksander“ ja „Flirt“ Raubandus — ja Tõõstusministeeriumi üleanda,  
1-st juulist f. a. armates.  
Tõõstusministeeriumi üleanda.

Rindralstaabi Rindral-Major Larka.

Sõjainistri eest.

*Siis...  
Salajane.*

*M*

# Sõjaministri Päevakäsud.

**Nr. 564.**

Tallinnas, 30. juunil 1920. a.

Käsen Saunarongi nr. 1 liikvideerida 1-st juulist f. a. arvates.  
Liikvideerimist korraldada Sõjaväe Tervishoiu Walitsuse Ülemal minu päevakäsus nr. 129, 15-st aprillist f. a. kindlaks määratud juhtnõrde järele. Rongide wagunid ühes liikvideerimata sisse-  
seadega üleanda Soomusrongide Diviisi Ülemale, kellel neid täielikult korrashoida kuni järgmise kor-  
ralduseni.

Liikvideerimist lõpetada 10-ks juuliks f. a., millest minule ettekanda.

**Nr. 565.**

Tallinnas, 30. juunil 1920. a.

Käsen Saunarongi nr. 2 liikvideerida 1-st juulist f. a. arvates.  
Liikvideerimist korraldada Sõjaväe Tervishoiu Walitsuse Ülemal minu päevakäsus nr. 129, 15-st aprillist f. a. kindlaks määratud juhtnõrde järele. Rongide wagunid ühes liikvideerimata sisse-  
seadega üleanda Soomusrongide Diviisi Ülemale, kellel neid täielikult korrashoida kuni järgmise kor-  
ralduseni.

Liikvideerimist lõpetada 10-ks juuliks f. a., millest minule ettekanda.

**Nr. 566.**

Tallinnas, 30. juunil 1920. a.

Käsen Saunarongi nr. 3 liikvideerida 1-st juulist f. a. arvates.  
Liikvideerimist korraldada Sõjaväe Tervishoiu Walitsuse Ülemal minu päevakäsus nr. 129, 15-st aprillist f. a. kindlaks määratud juhtnõrde järele.  
Rongide wagunid ühes liikvideerimata sisseseadega üleanda Soomusrongide Diviisi Ülemale, kellel neid täielikult korrashoida kuni järgmise korralduseni.  
Liikvideerimist lõpetada 10-ks juuliks f. a., millest minule ettekanda.

**Nr. 567.**

Tallinnas, 30. juunil 1920. a.

Käsen Soomusrongide Diviisi külgehakkavate haiguste vastu mõitlewat leidsalka, kui mitte lõpuliselt vormeeritud, lugeda liikvideeritaks 1-st weebruarist f. a. arvates.  
Märkus: Sõjavägede Ülemjuhataja päevakäsi nr. 974, 22. 5. 20. ja Sõjaväe Tervishoiu Walitsuse Ülema telefonogramm nr. 1539, 28. 6. 20. a.

**Nr. 568.**

Tallinnas, 30. juunil 1920. a.

Käsen 2 Ratsa poltu lõpuliselt liikvideeritaks lugeda 25-st juunist f. a. arvates.  
Märkus: Minu päevakäsi nr. 136, 16-st aprillist f. a. ja 2 Diviisi Ülema telegramm nr. 605.

**Nr. 569.**

**Tallinnas, 30. juunil 1920 a.**

Rüfen Ingeri bataljoni lõpulikult liitvõidurutis lugeda 7. juunist j. a. arvates.

Märkus: Minu päevakäsi nr. 196, 29. 4. 20. ja 1 Diviisi Staabi Ülema telegramm nr. 360, 27. 6. 20.

**Nr. 570.**

**Tallinnas, 30. juunil 1920. aastal.**

Tallinna tagavara polgu liitvõidurimise komisjoni tööd pikendan kuni 15. juulini j. a.

Diendus: Minu päevakäsi nr. 324, 20. 5. 20.

Märkus: Sõjaväe Ringkonna ülema raport nr. 27, 25. 6. 20.

**Rindralstaabi Rindral-Major Carla.**

Sõjaministri eest.

*Uljand*

# Sõjainistri Päewakäsud.

*m*

Mr. 571.

Tallinnas, 30. juunil 1920. a.

Räsen Värnu rannas 1-sel septembril 1919 a. päästetud ja 12-dal septembril 1919 a. komisjoni poolt vastuvõetud aurulaema „Ruhno“ Merejõudude juhataja alla kuuluvasse laevastiku nimekirja ülesvõtta päästmise päewast arwates.

U/l. „Ruhno“ määratakse 4 kategooriasse.

Märkus: Merejõudude juhataja staabi Koosseisu osakonna ülema telefogramm nr. 2289, 26. 6. 20.

Mr. 572.

Tallinnas, 30. juunil 1920. a.

Räsen 15-dal juunil s. a. kinnitatud U/l. „Ruhno“ koosseisu nr. 564 tarwituksle võtta 1-st septembrist 1919 a.

Mr. 573.

Tallinnas, 30. juunil 1920 a.

Räsen Värnu rannas 14-dal septembril 1919 a. päästetud ja 26-dal septembril 1919 a. komisjoni poolt vastuvõetud S/l. „Sorkholm“ Merejõudude juhataja alla kuuluvasse laevastiku nimekirja ülesvõtta, päästmise päewast arwates.

S/l. „Sorkholm“ määratakse 4 kategooriasse.

Märkus: Merejõudude juhataja Staabi Koosseisu osakonna ülema telefogramm nr. 2289, 26. 6. 20.

Mr. 574.

Tallinnas, 30. juunil 1920 a.

Räsen S/l. „Sorkholm“ S/l. „Mardus“ ümbernimetuks lugeda 21-st jaanuarist s. a. arwates.

Märkus: Merejõudude Juhataja Staabi Koosseisu osakonna ülema telefogramm nr. 2289, 26. 6. 20.

Mr. 575.

Tallinnas, 30. juunil 1920 a.

Räsen 15-dal juunil s. a. kinnitatud S/l. „Mardus“ koosseisu nr. 565 tarwitusele võtta 14-st septembrist 1919 a. arwates.

Kindralstaabi Kindral-Major **Varla.**  
Sõjainistri eest.

*16. juulil 1920*  
*Salajane.*

# Sõjainiistri Päevakäsu d.

Nr. 595.

Tallinnas, 5. juulil 1920. a.

Räsen 3-da Diviisi Kõlgehallamate hoiuste vastu võitlewat lennufalga liikideerida 5-st juulist f. a. arwates.

Liikideerimist korraldada Sõjawäe Terwishoiu Walitsuse Ülemal minu päewakäsus nr. 129, 15-st aprillist f. a. kindlaks määratud juhtnõuõride järele.

Liikideerimist lõpetada 25-ks juuliks f. a., millest minule ettekanda.

Nr. 596.

Tallinnas, 5. juulil 1920. a.

Räsen Sõjawäe Rest-Apteki Ladu Narwa osakonda liikideerida 5-st juulist f. a. arwates.

Liikideerimist korraldada Sõjawäe Terwishoiu Walitsuse Ülemal minu päewakäsu nr. 129, 15-st aprillist f. a. kindlaks määratud juhtnõuõride järele.

Liikideerimist lõpetata 20-ks juuliks f. a., millest minule ettekanda.

Nr. 597.

Tallinnas, 5. juulil 1920. a.

Räsen allpool nimetatud Rindralstaabi Walitsuse Sõjawäe Teatebe kogumise punktist lõpult liikideeritaks lugeda:

- 1. Tartu Teadete kogumise punkt — 28 maist f. a.
- 2. Walga " " " — 31 " "
- 3. Wõru " " " — 2 juunist f. a.
- 4. Pärnu " " " — 5 " "
- 5. Rakwere " " " — 9 " "
- 6. Kurelaare " " " — 16 " "

Märkus: Rindralstaabi Walitsuse Sõjawäe Teadete kogumise osakonna ülema raport nr. 2032, 28. 6. 20. a.

Nr. 598.

Tallinnas, 5. juulil 1920. a.

Räsen 26-dal aprillil f. a. kinnitatud Sõjainiistestriumi Juristkonjulli koosseisu nr. 532 määrusest lugea ja selle asemele 1 juulil f. a. kinnitatud uue koosseisu nr. 580 tarwitusele wõtta 1-st juulist f. a. arwates.

Nr. 599.

Tallinnas, 5 juunil 1920. a.

Minu pöewakäit nr. 305, 19-ist mailist j. a. lugeda maksuasetata.

Siendus: Merejõudude Juhataja raport 2-ist juunist j. a. nr. 6173.

Kindralstaabi Kindral-Major **Larka.**  
Sõjaminiistri eest.



28. juulil 20

Salajane.

# Sõjainistri

# Päewakäst.

Mr. 611.

Tallinnas 7. juulil 1920 a.

### § 1.

Käsen allpool tähendatud koosseisust, mis 1-sel jaanuaril s. a. Sõjawägede Ülemjuhataja poolt kinnitatud, maksuasetaks lugeda ja nende asemele minu poolt 30-dal juulil s. a. kinnitatud uue koosseisust tarwitusele wõtta 15-st juulist s. a. arwates.

	Koosseisu nr. nr.	
	Maksu-	Tarwi-
	setaks	tusele
	lugeda:	wõtta:
1. Harju maakonna Rahwawäe Ülema ja Kaitse-Üidu koosseis	468	567
2. Wiru " " " " " "	470	568
3. Tartu " " " " " "	469	569
4. Pefseri " " " " " "	477	570
5. Wõru " " " " " "	475	571
6. Pärnu " " " " " "	474	572
7. Wiljandi " " " " " "	472	573
8. Järwa " " " " " "	471	574
9. Lääne " " " " " "	473	575
10. Saaremaa " " " " " "	476	576
11. Walga Rahwawäe Ülema ja Kaitse-Üidu koosseis	479	577
12. Narwa Komandandi ja Kaitse-Üidu koosseis	478	578

### § 2.

Käsen 19. märtsil s. a. Sõjawägede Ülemjuhataja poolt kinnitatud Tartu maakonna Rahwawäe Ülema ja Kaitse-Üidu juures asuwa Karauli roodu koosseisu maksuasetaks lugeda 1-st juulist s. a. arwates.

### § 3.

Paragrahwides 1. ja 2. tähendatud koosseisude tarwitusele wõtmisega üle koosseisu jäänud sõjawäelased Sõjawäe Ringkonna Ülema korraldusel saata 3-da Diviisile Ülema käsutada.

Kindralstaabi Kindral-Major Karla.  
Sõjainistri eest.

12. juunil 1920  
 Salajane.

# Sõjainiistri Päevataimed.

Nõ 616.

Tallinnas, 9. juunil 1920. a.

Kvaldant silit juures wäeosjade nimetiwja talleta Sõjawägede Liikumise wjafonna poolt sõjawäe sõidupiletid (lit. A) roamatud isälja on antud:

№.№.	Wäeosjade nimetus, talleta wäljaantud.	Wäeos- kõ.	Sõidupileti nr. nr.	Wälja- wäljaantud.
1	Tallinna tagawara polgu ülemale.	1	287801—287900	1. 6. 20.
2	2-da jalawäe diviisi Insenerile.	1	287901—288000	" " "
3	Tallinna linna komandandile.	1	288001—288100	2. " "
4	3-da kindl. Raste Suurt. div. ülem.	1	288101—288200	" " "
5	6-da jalawäe polgu ülemale.	2	288201—288400	" " "
6	1-se Diviisi intendandile.	1	288401—288500	" " "
7	Inseneri bataljoni ülemale.	1	288501—288600	3. " "
8	1-se Div. külgehat. h. w. w. lendf.	1	288601—288700	" " "
9	2-se Suurtükiväe polgu ülemale.	1	288701—288800	" " "
10	Wäljabitare'i nr. 2 ülemale.	1	288801—288900	" " "
11	Järwa maak. rvl. ja R. L. ülemale.	1	288901—289000	" " "
12	Jalawäe alam-ohwitseride kooli ülemale.	2	289001—289200	" " "
13	4-da jalawäe polgu ülemale.	1	289201—289300	" " "
14	1. div. külgehatkaw. haig. w. w. lendf.	1	289301—289400	" " "
15	Sõjawäe Korterit Walitsuse ülemale.	1	289401—289500	" " "
16	Walti bataljoni ülemale.	1	289501—289600	4. " "
17	8-da jalawäe polgu ülemale.	4	289601—290000	5. " "
18	Katja alam-ohwitseride kooli ülemale.	1	290001—290100	" " "
19	Karwa Kaitse Viidu ülemale.	1	290101—290200	7. " "
20	3-da Suurtükiväe polgu ülemale.	1	290201—290300	" " "
21	1-se Div. külgeh. h. w. w. lendjalgale.	1	290301—290400	" " "
22	Tartu maak. rvl. ülemale.	5	290401—290900	" " "
23	1-se Div. külgeh. h. w. w. lendjalgale.	1	290901—291000	8. " "
24	2-se Piiriküti bataljoni ülemale.	1	291001—291100	" " "
25	Tartu sõjawangi laagri ülemale.	1	291101—291200	" " "
26	8-da Piiriküti bataljoni ülemale.	1	291201—291300	" " "
27	Pääsküla sõjawangi laagri ülemale.	1	291301—291400	" " "
28	Sõjainiisteteriumi sibe ohw.	1	291401—291500	" " "
29	Wäljabitare'i nr. 4. ülemale.	1	291501—291600	9. " "
30	3-da piiriküti bataljoni ülemale.	1	291601—291700	10. " "
31	3-da diviisi staabi ülemale.	2	291701—291900	" " "
32	Petsjeri maakonna Rvl. ja Kaitse-Viidule.	1	291901—292000	11. " "
33	Wäti sõjawäelisele esitajale Gestis.	5	292001—292500	" " "
34	1-se jalawäe polgu ülemale.	2	292501—292700	12. " "
35	Tallinna linna komandandile.	1	292701—292800	" " "

Nr. nr.	Wäeosade nimetus, kellele wäljaantud.	Mitu ekf.	Sõidupiletite nr. nr.	Müüal wäljagatud.
36	Lääne maak. Rowl. ja Raitse-Liidu ül.	1	292801—292900	12. 6. 20.
37	Ratshonowi bataljoni ülemale.	1	292901—293000	14. " "
38	Scouts polgu ülemale.	1	293001—293100	" " "
39	Suurtiikwäe Wal. kassijõjar. osakonnale.	1	293101—293200	" " "
40	1-se div. külgehak. haig. w. w. lendf.	1	293201—293300	15. " "
41	3-da Wene haigemaja ülem arstile.	1	293301—293400	" " "
42	Negnaasaare komandandile.	1	293401—293500	16 " "
43	5-da Piiriküti bataljoni ülemale.	1	293501—293600	" " "
44	Imastu sanatooriumi juhatajale.	1	293601—293700	" " "
45	Sõjawäe teadete kogumise osak. ülemale.	2	293701—293900	" " "
46	Säde telegrafi osakonna ülemale.	1	293901—294000	17. " "
47	Pärnumaak. Rowl. ja Raitse Liidu ül.	1	294001—294100	18. " "
48	Inseneri Bataljoni ülemale.	1	294101—294200	" " "
49	Harju maak. Rowl. ja Raitse-Liidu ül.	1	294201—294300	" " "
50	Sõjawägede staabi kantselei ülemale.	1	294301—294400	" " "
51	Korralduswalitsuse Inspetori osak. ülem.	1	294401—294500	19. " "
52	1. Tallinna sõjawäe haigem. ül. arstile.	1	294501—294600	" " "
53	Walti bataljoni ülemale.	1	294601—294700	" " "
54	Wiru maak. Rowl. ja Raitse-Liidu ülem.	1	294701—294800	" " "
55	Tallinna linna komandandile.	1	294801—294900	21. " "
56	1. Tartu sõjaw. haigemaja ülemarstile.	2	294901—295100	22. " "
57	Wiru maak. rowl. ja Raitse Liidu ülem.	1	295101—295200	" " "
58	Mõlku wangilaagri ülemale	1	295201—295300	" " "
59	5. Ratwere jalawäe polgu ülemale.	1	295301—295400	" " "
60	2. sõjawäe hobuste tagawara ja laatsf.	1	295401—295500	" " "
61	3-da jalawäe polgu ülemale.	2	295501—295700	" " "
62	3. wälja suurtiikw. diwisjoni ülemale.	1	295701—295800	" " "
63	Inseneri bataljoni ülemale.	1	295801—295900	" " "
64	Wäljabatarei nr. 3 ülemale.	1	295901—296000	23. " "
65	Tankide bataljoni ülemale.	1	296001—296100	" " "
66	Lennuwäe ülemale.	1	296101—296200	" " "
67	Wäljabatarei nr. 10. ülemale.	1	296201—296300	25. " "
68	4-da jalawäe polgu ülemale.	1	296301—296400	" " "
69	3. Rindluse Raste Suurtiikw. div. ül.	1	296401—296500	" " "
70	2. jalawäe diwiisi staabi ülemale.	3	296501—296800	" " "
71	2-se jalawäe polgu ülemale.	1	296801—296900	" " "
72	1. div. külgeh. haig. w. w. lendfalgale.	1	296901—297000	" " "
73	Soomusrongide diwiisi jid. falgale.	3	297001—297300	26. " "
74	Pääsküla sõjarangide laagri ülemale.	1	297301—297400	28. " "
75	Wäljabatarei nr. 9. ülemale.	1	297401—297500	" " "
76	Looma terwishoiu ja hob w. wal. ülem.	1	297501—297600	" " "
77	7-da jalawäe polgu ülemale.	1	297601—297700	" " "
78	Ruperjanowi partisanide polgu ülemale.	1	297701—297800	" " "
79	Imastu sanatooriumile.	1	297801—297900	" " "
80	3-da div. staabi ülemale.	1	297901—298000	" " "
81	4-da Piiriküti bataljoni ülemale.	2	298001—298200	29. " "
82	Wiljandi sõjaw. haigem. ülem arstile.	2	298201—298400	" " "

Nr. nr.	Wäeosade nimetus, kellele wäljaantub.	Mitu ekf.	Sõidupiletite nr. nr.	Millal wäljaantub.
83	3-da diwiisi kontrolbõrile.	1	298401—298500	29. 6. 20.
84	Soomusõrõngide diwiisi intendantibile.	5	298501—299000	30. " "
85	2-se jalaw. diwiisi intendantibile.	3	299001—299300	" " "
86	Wäljabatarei nr. 8 ülemale.	1	299301—299400	" " "
87	Sõjawäe korteri walitsuse ülemale.	1	299401—299500	" " "

## № 617.

Tallinnas, 9. juulil 1920 a.

Uwaldan siin juures wäeosade nimekirja, kellele Sõjawägede Liikumise osakonna poolt sõidutunnistused (lit. B.) raamatud wälja on antud:

Nr. Nr.	Wäeosade nimetus, kellele wäljaantub.	Mitu ekf.	Sõidutunnistuste nr. nr.	Millal wäljaantub.
1	1-se Piiriküti bataljoni ülemale.	1	289501—289600	1. 6. 20.
2	2-se	1	289601—289700	" " "
3	Sõjawägede staabi "komandandibile.	1	289701—289800	" " "
4	Inženeri bataljoni ülemale.	1	289801—289900	3. " "
5	Transpordi ja etapi wal. ülemale.	1	289901—290000	" " "
6	Jalawäe alam-ohwitseride tooli ülemale.	2	290001—290200	" " "
7	Walti bataljoni ülemale.	1	290201—290300	" " "
8	4-da jalawäe polgu ülemale.	2	290301—290500	" " "
9	Sõjawäe korteri walitsuse ülemale.	1	290501—290600	" " "
10	Lennuwäe salga ülemale.	1	290601—290700	" " "
11	Miinirifileja "Wambola" komanderibile.	1	290701—290800	5. " "
12	8-da jalawäe polgu ülemale.	2	290801—291000	" " "
13	Kalewlaste Malewa päälitule	4	291001—291400	7. " "
14	Wabariigi sõjakooli ülemale.	1	291401—291500	" " "
15	1-se Raitse polgu ülemale.	2	291501—291700	" " "
16	Saaremaal. Rwl. ja Raitse Viidu ül.	1	291701—291800	8. " "
17	Kalewlaste Malewa päälitule.	3	291801—292100	11. " "
18	Auto roodu ülemale.	1	292101—292200	" " "
19	Hobuste w. wal. hob. tag. ja laatsjar.	1	292201—292300	" " "
20	1-se Tallinna sõjawäe haigemajale.	1	292301—292400	" " "
21	Satala partisaanide polgu ülemale.	1	292401—292500	" " "
22	Lennuwäe ülemale.	1	292501—292600	12. " "
23	9-da jalawäe polgu ülemale.	2	292601—292800	15. " "
24	7-da	6	292801—293400	" " "
25	Läänemaal. Rwl. ja Raitse Viidule.	1	293401—293500	17. " "
26	Merewäe ekipaži komanderibile.	1	293501—293600	" " "
27	Tartu maal. Rwl. ja Raitse-Viidu ül.	1	293601—293700	19. " "
28	Inženeri bataljoni adjutantibile.	1	293701—293800	21. " "
29	3. G. jalawäe diwiisi staabi ülemale.	2	293801—294000	" " "

Nr. nr.	Wäeosade nimetus, kellele wäljaantud.	Mitu ess.	Sõidu tunnistuste nr. nr.	Milla wäljaantud.
30	Alliku wangilaagri ülemale.	1	294001—294100	22. 6. 20.
31	1-se piiriküti bataljoni ülemale.	1	294101—294200	" " "
32	Sakala Partisanide polgu ülemale	2	294201—294400	" " "
33	Negnaasaare komandandile.	1	294401—294500	23. " "
34	2-se piiriküti bataljoni ülemale.	1	294501—294600	25. " "
35	Scouts polgu ülemale.	1	294601—294700	" " "
36	Soomusrongide diviisi fjd. salgale.	3	294701—295000	26. " "
37	M. R. „Wambola“ komandevile.	1	295001—295100	28. " "
38	1. div. külgeh. haig. w. w. lendsalgale.	1	295101—295200	29. " "
39	Katjawäe alam-ohwitseride kooli ülemale.	1	295201—295300	" " "
40	3. div. külgeh. haig. w. w. lendsalgale	1	295301—295400	" " "
41	Soomusrongide diviisi intendandile.	5	295401—295900	30. " "
42	2-se G. jalawäe diviisi intendandile.	2	295901—296100	" " "
43	1-se Tallinna sõjaw. haigemaja üll. arst.	1	296101—296200	" " "

Kindralstaabi Kindral-Major **Vara.**  
Sõjainistri eest.

# Sõjaministri Päewakäsud.

## Nr. 618.

Tallinnas, 9. juulil 1920 a.

Käsen 12. oktoobril 1919. a. Sõjavägede Ülemjuhataja poolt kinnitatud Jalawäe diviisi staabi loosseisu nr. 311 ja 19. mail s. a. minu poolt kinnitatud Jalawäe diviisi õpewando loosseisu nr. 541 matswusetaks lugeda ja nende asemele 7. juulil s. a. kinnitatud Jalawäe diviisi staabi loosseisu nr. 581 tarwitusele wõtta 1-st juulist s. a. arwates.

## Nr. 619.

Tallinnas, 9. juulil 1920 a.

Käsen 28. oktoobril ja 9. detsembril 1919. a. Sõjavägede Ülemjuhataja poolt kinnitatud Wabariigi Sõjakooli ja Wabariigi Sõjakooli merewäe klassi loosseisusi nr. 345 ja 443 matswusetaks lugeda ja nende asemele 7. juulil s. a. kinnitatud Sõjakooli loosseisu nr. 589 tarwitusele wõtta 1-st juulist s. a. arwates.

## Nr. 620.

Tallinnas, 9. juulil 1920 a.

Käsen Lantide bataljoni Lantide rooduts lõpulist ümberwormeeritaks lugeda 1-st juulist s. a. arwates.

Märkus: Minu päewakäsi nr. 497, 20-st juunist s. a. ja Sõjawäe Kingtonna Ülema raport nr. 34, 3. 7. 20. a.

## Nr. 621.

Tallinnas, 9. juulil 1920 a.

Käsen Sõjawäe Kingtonna Staabi wangilaagrite osakonda ja teabete bürood lõpulist litwibeeritaks lugeda 1-st juulist s. a. arwates.

Märkus: Minu päewakäsi nr. 501, 23-st juunist s. a. ja Sõjawäe Kingtonna Ülema raport nr. 38, 5. 7. 20. a.

## Nr. 622.

Tallinnas, 9. juulil 1920 a.

Käsen Pitriküti bataljoni litwibeerimise komisjoni tööd pitendan 25-da juulini s. a.

Märkus: Minu päewakäsi nr. 496, 20-st juunist s. a. ja 2-se Diviisi Ülema telegramm nr. 28, 30. 6. 20. a.

# Sõjaministri Päewakäsud.

Nr. 618.

Tallinnas, 9. juulil 1920 a.

Räsen 12. oktoobril 1919. a. Sõjavägede Ülemjuhataja poolt kinnitatud Jalaväe diviisi staabi koosseisu nr. 311 ja 19. mail s. a. minu poolt kinnitatud Jalaväe diviisi õpelaevade koosseisu nr. 541 määrusega lugeb ja nende asemel 7. juulil s. a. kinnitatud Jalaväe diviisi staabi koosseisu nr. 581 tarvitusele võtta 1-st juulist s. a. arwates.

Nr. 619.

Tallinnas, 9. juulil 1920 a.

Räsen 28. oktoobril ja 9. detsembril 1919. a. Sõjavägede Ülemjuhataja poolt kinnitatud Babariigi Sõjakooli ja Babariigi Sõjakooli merewäe klassi koosseisust nr. 345 ja 443 määrusega lugeb ja nende asemel 7. juulil s. a. kinnitatud Sõjakooli koosseisu nr. 582 tarvitusele võtta 1-st juulist s. a. arwates.

Nr. 620.

Tallinnas, 9. juulil 1920 a.

Räsen Tankide bataljoni Tankide rooduts lõpulitult Ambertormeeritust lugeb 1-st juulist s. a. arwates.

Märkus: Minu päewakäsi nr. 497, 20-st juunist s. a. ja Sõjaväe Ringkonna Ülema raport nr. 34, 3. 7. 20. a.

Nr. 621.

Tallinnas, 9. juulil 1920 a.

Räsen Sõjaväe Ringkonna Staabi wangilaagrite osakonda ja teadete büroo lõpulitult litwibeeritust lugeb 1-st juulist s. a. arwates.

Märkus: Minu päewakäsi nr. 501, 23-st juunist s. a. ja Sõjaväe Ringkonna Ülema raport nr. 38, 5. 7. 20. a.

Nr. 622.

Tallinnas, 9. juulil 1920 a.

5-da Mitrifüüri bataljoni litwibeerituse komisjoni töö piltendan 26-da juulil s. a.

Märkus: Minu päewakäsi nr. 496, 20-st juunist s. a. ja 2-je Diviisi Ülema telegramm nr. 28, 30. 6. 20. a.

## Nr. 623.

Tallinnas, 9. juulil 1920. a.

Räfen 1. märtsil f. a. Sõjavägede Ülemjuhataja poolt kinnitatud 5. Endise Wene Puna Riigi haigemaja koosseisu nr. 496 maksuametats lugeda ja selle asemele 7. juulil f. a. kinnitatud koosseisu nr. 592 tarvitusele võtta 1-st juulist f. a. arvates.

---

## Nr. 624.

Tallinnas, 9. juulil 1920. a.

Räfen 11. juunil f. a. kinnitatud Kopli Sõjaväe haigemaja koosseisu nr. 560 maksuametats lugeda ja selle asemele 7. juulil f. a. kinnitatud koosseisu nr. 588 tarvitusele võtta, 1-st juulist f. a. arvates.

---

## Nr. 625.

Tallinnas, 9. juulil 1920. a.

Räfen 11. juunil f. a. kinnitatud 1. Tallinna Sõjaväe haigemaja koosseisu nr. 559 maksuametats lugeda ja selle asemele 7. juulil f. a. kinnitatud koosseisu nr. 587 tarvitusele võtta 1-st juulist f. a. arvates.

---

## Nr. 626.

Tallinnas, 9. juulil 1920. a.

Räfen 24. novembril 1919. a. Sõjavägede Ülemjuhataja poolt kinnitatud Meremäe Ekspeditsiooni koosseisu nr. 415 maksuametats lugeda ja selle asemele 7. juulil f. a. kinnitatud koosseisu nr. 586 tarvitusele võtta 1-st juulist f. a. arvates.

---

## Nr. 627.

Tallinnas, 9. juulil 1920. a.

Räfen 30. mail f. a. kinnitatud 5. Wene haigemaja koosseisu nr. 553 maksuametats lugeda ja selle asemele 7. juulil f. a. kinnitatud koosseisu nr. 593 tarvitusele võtta 1-st juulist f. a. arvates.

---

## Nr. 628.

Tallinnas, 9. juulil 1920. a.

Räfen 17. juulil f. a. kinnitatud Dantide roodu koosseisu nr. 566 maksuametats lugeda ja selle asemele 7. juulil f. a. kinnitatud koosseisu nr. 583 tarvitusele võtta 1-st juulist f. a. arvates.

---

## Nr. 629.

Tallinnas, 9. juulil 1920. a.

Räfen 26. märtsil f. a. Sõjavägede Ülemjuhataja poolt kinnitatud Haapsalu Sõjaväe Sanatooriumi koosseisu nr. 520 maksuametats lugeda ja selle asemele 7. juulil f. a. kinnitatud koosseisu nr. 590 tarvitusele võtta 1-st juulist f. a. arvates.



## Nõ 630.

Tallinnas, 9. juulil 1920. a.

Räfen 19. oktoobril 1919. a. Sõjavägede Ülemjuhataja poolt kinnitatud Kuresaare Sõjaväe Sanatooriumi loosseisu nr. 337 maksusetas lugeb ja selle asemele 7. juulil f. a. kinnitatud loosseisu nr. 591 tarvitusele võtta 1-st juulist f. a. arvates.

## Nõ 631.

Tallinnas, 9. juulil 1920. a.

Räfen 15. juunil f. a. kinnitatud 1. Tartu Sõjaväe haigemaja loosseisu nr. 583 maksusetas lugeb ja selle asemele 7. juulil f. a. kinnitatud loosseisu nr. 589 tarvitusele võtta 1-st juulist f. a. arvates.

## Nõ 632.

Tallinnas, 9. juulil 1920. a.

Räfen 1. juulil f. a. kinnitatud Sõjaväe õpetus komitee loosseisu nr. 579 tarvitusele võtta kinnitamise päevast arvates.

## Nõ 633.

Tallinnas, 9. juulil 1920. a.

Räfen 15. novembril 1919. a. Sõjavägede Ülemjuhataja poolt kinnitatud Peipfi laevastiku loosseisust: Staabi nr. 373, S. I. „Tartu“ nr. 374, A. I. „Ahti“ nr. 375 ja S. I. „Uku“ nr. 376 maksusetas lugeb ja nende asemele 7. juulil f. a. kinnitatud Peipfi laevastiku divisjoni loosseisu nr. 585 tarvitusele võtta 1-st juulist f. a. arvates.

## Nõ 634.

Tallinnas, 9. juulil 1920. a.

§ 1.

Räfen järgmist Sõjavägede Ülemjuhataja poolt kinnitatud loosseisust maksusetas lugeb, 1-st juulist f. a. arvates:

1.	Läänemere laevastiku divisjoni loosseisu	nr. 445	kinnitatud	9. detf.	1919. a.
2.	M. r. „Lennu“	nr. 461	„	31. „	„
3.	„ „ „Wambola“	nr. 462	„	31. „	„
4.	S. I. „Lembit“	nr. 468	„	31. „	„
5.	„ „ „Meeme“	nr. 464	„	31. „	„
6.	Rahtalaev nr. 1.	nr. 425	„	24. nov.	„

§ 2.

Räfen minu poolt 15. juunil f. a. kinnitatud S. I. „Marbus'e“ loosseisu nr. 565 ja A. I. „Ruhno“ loosseisu nr. 564 maksusetas lugeb, 1-st juulist f. a. arvates.

§ 3.

Paragrafides nr. 1 ja 2 maksusetas loetud loosseisude asemele käsen minu poolt 7. juulil kinnitatud Läänemere laevastiku divisjoni loosseisu nr. 584 tarvitusele võtta 1-st juulist f. a. arvates

Andrässtaabi Rindral-Major Parla.

Sõjaministri eest.

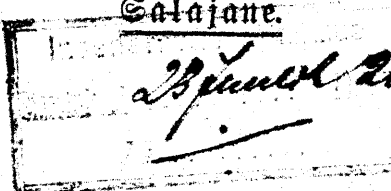

# Sõjainistri Päevatajud.

Nr. 641.

Tallinnas, 10. juulil 1920. a.

Räfen 10-dal juulil s. a. kinnitatud koosseisu nr. 598 järele asutada Suurtükiväe Inspektori koht.

Suurtükiväe Inspektor allub Sõjavägede Staabi Ülemale. Suurtükiväe Inspektori kantselei vormeerimiseks ära kasutada osa praegust Suurtükiväe Valitsuse kantseleist.

Nr. 642.

Tallinnas, 10. juulil 1920. a.

Räfen 10-dal juulil s. a. kinnitatud koosseisu nr. 599 järele asutada Inseneriväe Inspektori koht.

Inseneriväe Inspektor allub Sõjavägede Staabi ülemale. Inseneriväe Inspektori kantselei vormeerimiseks ära kasutada osa praegust Inseneriväe Valitsuse kantseleist.

Nr. 643.

Tallinnas, 10. juulil 1920. a.

§ 1.

Inseneri bataljoni ja Lennuväe wiim üle Sõjavägede Staabi Inseneriväe Valitsuse alt Inseneriväe Inspektori alla.

§ 2.

Sõjavägede Staabi Inseneriväe Valitsuse Sädetelegrafi osakonna nimetan ümber Sädetelegrafi rooduks ja wiim üle Inseneriväe Valitsuse alt Inseneriväe Inspektori alla.

§ 3.

Inseneri bataljon, lennuvägi ja sädetelegrafi rood alluvad rea, majanduse, tehnilise, sidetorra ja distsiplinaar suhtes Inseneriväe Inspektorile Diviisi ülema õigustega.

§ 4.

Õpe ja sõjale ettevalmistamise asjus alluvad lennuvägi ja sädetelegrafi rood otsekohe Rindralstaabi Valitsuse Ülemale.

Tallinnas, 10. juulil 1920. a.

§ 1.

10. juulil f. a. kinnitatud Sõjawäe Warustuse Walitsuse koosseisu nr. 597 põhjal käsen 25. juuliks f. a. ümbernimetada ja ümbermoodustada:

Sõjawäe Warustuse Ülema	—	Sõjawäe Warustuse Walitsuse ülemaks.
Sõjawäe Warustuse Ülema Asjade Walitsuse	— " " "	Rantselei, raha ja arwe osakonnaks.
Sõjawäe Intendandi Walitsuse	— " " "	Intendantuuri Osakonnaks.
Sõjawäe Loomaterwischoiu ja hobustega Warustuse Walitsuse	— " " "	Loomaterwischoiu ja hobustega w. osakon.
Sõjawägede Staabi Suurtükikiväe Walitsuse	— " " "	Sõjariistade Osakon.
Sõjawägede Staabi Inseneriwäe Walitsuse	— " " "	Tehnika osakonnaks.
Sõjawägede Ehituse ja Korteri Walitsuse	— " " "	Ehituse ja Korteri osakonnaks.
Sõjawäe Warustuse Ülema tehnilise Komitee	— " " "	Tehniliseks Komiteeks.
Sõjawägede Warustus Mereasjanduses ja Merewäe Intendandi Walitsuse	—	Merejõudude Intendantuuriks.
Diviisi Intendandi Walitsused	—	Diviisi Intendantuuriks.
Sõjawäe tehnilised kursused	—	Sõjawäe Tehnika Kooliks.

§ 2.

Paragrahv 1. tähendub ümbermoodustamise tõttu käsen maksuwetaks lugeda 25. juulist f. a. järgmised Sõjawägede Ülemjuhataja poolt kinnitatud koosseisud:

Sõjawäe Warustuse Ülema	koosseis nr. 432, kinnitatud 3. detsembril 1919. a.
Sõjawägede Staabi Suurtükikiväe Walitsuse	" nr. 446, " 10. " "
Sõjawägede Staabi Inseneriwäe Walitsuse	" nr. 434, " 3. " "
Sõjawägede Warustuse Mereasjanduse	" nr. 442, " 8. " "
Merejõudude Intendandi	" nr. 449, " 13. " "
Sõjawäe Tehnil. Kursuste	" nr. 515, " 11. märtsil 1920. a.

§ 3.

Sõjaseaduse maksuise aja lõpuni on Warustuse Walitsuse illemal Wene S. J. S. (1914 väljaanne) ettenähtud warustuse ülema digused ja kohustused ja Osakondade illematel warustuse illemale alluwaate Walitsuste illemate kohustused ja digused.

§ 4.

Selle päewakäsu § 1 nimetatud Walitsuste ümbermoodustamise tõttu äralaotawate osakondade, jaoskondade ja osutuste likwideerimine peab igal pool lõpetatud olema 1. august. s. a.

§ 5.

Roosseisude koondamise ja ümbermoodustamise tõttu üleliigsed ohwitserid ja ametnikud, kes fondusliku mobilisatsiooni alla enam ei kuulu ja eraisitud teenistusest wabastada 1. augustiks s. a. — minu päewakäsu nr 21 eitenähtud korras. Mobilisatsiooni alla kuuluvad ohwitserid ja ametnikud saata Korraldus = Walitsuse ülema käjutada wäejuhadesse määramiseks.

Kindralstaabi Kindral Major **Vara.**  
Sõjaministri eest.

# Sõjaministri Päewakäsud.

№ 648.

Tallinnas, 13. juulil 1920 a.

Sõjawägede Ülemjuhataja päewakästud nr. 995 ja 1131 — 25-st jaanuarist ja 26-st veebruarist j. a. muutmiseks lugeda nende päewakästud põhjal vormeerimisel mitte külgehaikawate haiguste vastu wõitlewaid lentsalkasid, waid desinfektsioon salkasid.

№ 649.

Tallinnas, 13. juulil 1920. a.

1-se diviisi külgehaikawate haiguste vastu wõitlewat lentsalka nimetan ümber 1-se diviisi laatsaretiks 15-st juulist j. a. arwates.

№ 650.

Tallinnas, 13. juulil 1920. a.

2-se diviisi külgehaikawate haiguste vastu wõitlewat lentsalka nimetan ümber 2-se diviisi laatsaretiks 15. juulist j. a. arwates.

№ 651.

Tallinnas, 13. juulil 1920. a.

Wiljandi sõjawäe haigemaja nimetan ümber 3-da diviisi laatsaretiks, 15-st juulist j. a. arwates.

№ 652.

Tallinnas, 13. juulil 1920. a.

Soomustrongide diviisi sidumise salga nimetan ümber Soomustrongide diviisi laatsaretiks 15. juulist j. a. arwates.

№ 653.

Tallinnas, 13. juulil 1920. a.

§ 1.

Räfen 1. jaanuaril j. a. Sõjawägede Ülemjuhataja poolt kinnitatud Sõjawäe Terwishoiu Walitsuse koosseisus ettenähtud Diviiside külgehaikawate haiguste vastu wõitlewate lentsalkade koosseisufi maksuametaks lugeda, 15. juulist j. a. arwates.

§ 2.

Räfen 12. märtsil j. a. Sõjavägede Ülemjuhataja poolt kinnitatud 1-se diviisi külgehallamate haiguste vastu võitlewa lendjalga ajutist koosseisu nr. 517 maksusetaks lugeda 15-st juulist j. a. arwates.

§ 3.

Räfen 19. oktoobril 1919. a. Sõjavägede Ülemjuhataja poolt kinnitatud Wiljandi sõjaväe haigemaja koosseisu maksusetaks lugeda 15-st juulist j. a. arwates.

**Nõ 654.**

Tallinnas, 13. juulil 1920 a.

Jalawäe ja Soomusrongide diviiside desinfectsiooni salgad wiin üle diviisi arsti alt wastawate diviiside laatsaretide alla 15. juulist j. a. arwates.

**Nõ 655.**

Tallinnas, 13. juulil 1920. a.

Räfen 8. juulil j. a. kinnitatud diviisi laatsareti koosseisu nr. 594 tarwitusele wõtta 15-st juulist j. a. arwates.

**Nõ 656.**

Tallinnas, 13. juulil 1920. a.

Räfen 20. mail j. a. kinnitatud Tallinna wahi bataljoni koosseisu nr. 548 maksusetaks lugeda ja selle asemele 10. juulil j. a. kinnitatud koosseisu nr. 596 tarwitusele wõtta 1-st juulist j. a. arwates.

**Nõ 657.**

Tallinnas, 13. juulil 1920. a.

Räfen Merejõudude Juhataja alla kuulumat mootorpaati „Starowa“ rektifikatsioonilt wabastada ja omanikule tagasi anda 15-st juulist j. a. arwates.

Selle püewaläsu käitmisest Merejõudude Juhatajal minule ettekanda.

Märkus: Merejõudude Juhataja asetäitja raport nr. 7479, 8. 7. 20. a.

Kindralstaabi Kindral-Major **Carla.**  
Sõjaministri eest.

*23. juulil*  
Salajane.

*M*  
**Sõjainistri  
Päewakärsud.**

**Nr. 658.**

Tallinnas, 14. juulil 1920. a.

Mereäärse piirivalve tõvendamiseks urban Merejõudude Juhatajal 7-dat piiritüti bataljoni koosseisu lahetsandama roobuga suurendada.

Märkus: Merejõudude Juhataja raport 1. juulisi j. a. nr. 213 ja minu päewakärs nr. 506, 23. juunisi j. a.

---

**Nõ 659.**

Tallinnas, 14. juulil 1920. a.

Räsen Merejõudude Juhataja alla kuuluvasti laewastiitust aurulaewad „Wambola“ ja „Carl-Gustaw“ omanikudele tabasi anda 15-st juulisi j. a. arwates.

Selle päewakärsu täitmisest Merejõudude Juhatajal minule ettekanda.

---

**Nõ 660.**

Tallinnas, 14. juulil 1920. a.

Räsen Laiaroopalisi Soomusrongi nr. 4 lõpulistult likwideerituts lugeda, 4-st juunisi j. a. arwates.

Märkus: Minu päewakärs nr. 95, 9. aprillisi j. a. ja soomusrongide diwitisi kaabi ülema telegramm nr. 1049, 12. 7. 20. a.

Kindralstaabi Kindral-Major **Varfa.**

Sõjainistri eest.

M

# Sõjainistri Päewakäsi.

Nr. 665-a.

Tallinnas, 15. juulil 1920. a.

§ 1.

Minu päewakäsu 7 juulist j. a. nr. 609 täienduseks käsen Sõjawäe Kontrolli liikwideerida 15-st juulist j. a. arwates ja lõpetada 1 augustiks j. a., millest minule ettekanda.

Sõjawägede Peakontrollööbril korraldada liikwideerimist minu päewakäsku nr. 129, 15-st aprillist j. a. aluseks wõttes järgmiste muudatustega p. p. 5-das ja 7-das:

p. 5) Kirjawahetus, kaustad, päewakäsupid, raamatud ja pitsatid anda üle Riigikontrolli Sõjawäe Osakonna arhiivi.

p. 7) Korterite Walitjuse alal: mööbel üleanda Riigikontrolli Sõjawäe Osakonnale.

Transporti Walitjuse alal: Auto ühes põletis ja määrde ainetega üle anda Riigikontrolli Sõjawäe Osakonnale.

Inseneriiväe Walitjuse alal: Kantselei tarbeasjad: nagu kirjutusmasinad, arwe-lauad, tindipotid, tulepääd, paber jne. üleanda Riigikontrolli Sõjawäe Osakonnale.

Intendandi Walitjuse alal: kirjamaped (portfellid) üleanda Riigikontrolli Sõjawäe Osakonnale.

§ 2.

Sõjawäe Kontrolli liikwideerimise komisjoni määran järgmises koosseisus: esimees Sõjawäe Warustuse Walitjusest leitnant Lepson, liikmed: Sõjawäe Kontrolli ametnikud j. ametnikud t. Eller ja sõjawäe ametniku asetäitja Krausberg ja üks liige Sõjawägede Staabi Korralduswalitjusest, Korralduswalitjuse Ülema määramisel. Liikwideerimise komisjonil käsitamiseks wõtta minu päewakäsi 15 aprillist j. a. nr. 129 eelmises paragrafis üles tähendatud muudatustega.

Kindralstaabi Kindral-Major **Larka.**

Sõjainistri eest.



*Salajane.*

# Sõjaministri Päewakäsud.

Mr. 671.

Tallinnas, 16. juulil 1920. a.

Minu päewakäsu Nr. 457 p. 1 muutmiseks pikendan Transpordi ja Etapi walitsuse likwideerimise lõpu tähtaega kuni 1-se augustini j. a.

Mr. 672.

Tallinnas, 16. juulil 1920. a.

Minu päewakäsu Nr. 457 p. 1 muutmiseks käsin Transpordi ja Etapi Walitsuse Auto töökojad ülewiia Tehnilise osakonna alla, kus osakond tarwilise inventuri toime paneb.

Mr. 673.

Tallinnas, 16. juulil 1920. a.

Räsen 15. juunil j. a. finnitatud Tallinna komandanturi koosseisu Nr. 562 matšmusetaks lugeda ja selle asemele 8. juulil j. a. finnitatud koosseisu tarwitusele wõtta 1. juulist j. a. arwates.

Mr. 674.

Tallinnas, 16. juulil 1920. a.

§ 1.

Räsen järgmist minu poolt 20-dal mail j. a. finnitatud koosseisusi matšmusetaks lugeda 16-st juulist j. a. arwates:

- |   |          |
|---|----------|
| 1) Jalawäe Alamohwitseride kooli koosseis               | Nr. 544  |
| 2) Suurtükiväe " " "                                    | Nr. 545  |
| 3) Ratšawäe " " "                                       | Nr. 546  |
| 4) Alamohwitseride koolide Majanduse jaoskonna koosseis | Nr. 547. |

§ 2.

Räsen 10. juulil j. a. finnitatud Alamohwitseride koolide koosseisu Nr. 601 tarwitusele wõtta 16-st juulist j. a. arwates.

## Nr. 675.

Tallinnas, 16. juulil 1920. a.

Räfen 20. mail j. a. kinnitatud Sõjaväe Ringkonna staabi koosseisu Nr 542 maksuseisuga lageda ja selle asemel 13. juulil j. a. kinnitatud koosseisu Nr. 600 tarvitusele võtta 20-st juulist j. a. arvates.

---

## Nr. 676.

Tallinnas, 16. juulil 1920. a.

Minu päevakäsu Nr. 519, 26-st juunist j. a. muutmiseks käsen 1 diviisi järele õpelomandot vormeerituse lageda mitte 1-st juunist vaid 1-st maist j. a. arvates  
Märkus: 1-je diviisi ülema telegramm — 9 juulil j. a. Nr. 1348.

---

## Nr. 677.

Tallinnas, 16. juulil 1920. a.

Räfen 7. Wene haigemaja lõpulistult liivideeerituse lageda 1-st juunist j. a. arvates.  
Märkus: Minu päevakäsi Nr. 248 — 8-st maist j. a. ja Sõjaväe Terwishoiu Valitsuse ülema raport 14. 7. j. a. Nr. 13318.

---

## Nr. 678.

Tallinnas, 16. juulil 1920. a.

Räfen 3. Endist Wene Bunafe Risti haigemaja lõpulistult liivideeerituse lageda 14-st juunist j. a. arvates.  
Märkus: Minu päevakäsi Nr. 248 — 8-st maist j. a. ja Sõjaväe Terwishoiu Valitsuse ülema raport 14. 7. j. a. Nr. 13318.

---

## Nr. 679.

Tallinnas, 16. juulil 1920. a.

Räfen 2-st Tartu Sõjaväe haigemaja lõpulistult liivideeerituse lageda 1-st juunist j. a. arvates.  
Märkus: Minu päevakäsi Nr. 162 — 20. aprillist j. a. ja Sõjaväe Terwishoiu Valitsuse ülema raport 14. 7. j. a. Nr. 13318.

---

## Nr. 680.

Tallinnas, 16. juulil 1920. a.

Räfen 6. detsembril 1919 aastal Sõjavägede Ülemjuhataja poolt kinnitatud Hanna batarei Nr. 9 kui mitte vormeeritud koosseisu Nr. 440 lageda maksuseisuga kinnitamise päevast arvates.

---

**Nr. 681.**

Tallinnas, 16. juulil 1920. a

Merejõudude Juhataja alla kuuluwa Hydrografia osakonna wimile Kindralstaabi Walitsuse alla 1-st juulist j. a. arwates.

---

Kindralstaabi Kindral-Major Karla.  
Sõjainistri eest.

M

# Sõjainistri Päewakäsuud.

Nr. 687.

Tallinnas, 20. juulil 1920. a.

Minu päewakäsu nr. 72, 1-st aprillist j. a. täienduseks lugeda Sõjainis-  
teeriumi koosseisu suurendatuks ühe ratsa hobusemehe kohaga palgaga 200 marka  
kuus; ühe ratsa hobusega ja ühe sadulaga, 27-st märtsist j. a. arwates.

Nr. 688.

Tallinnas, 20. juulil 1920. a.

Nästen 5. Endist Wene Punase Risti haigemaja likwideerida 20. juulist j. a.  
arwates.

Likwideerimist korraldada Sõjamäe Terwishoiu Walitsuse ülemal minu päewa-  
käsus nr 129, 15-st aprillist j. a. kindlaks määratud juhtnõrde järele.

Likwideerimist lõpetada 15. augustiks j. a., millest minule ettekanda.

Nr. 689.

Tallinnas, 20. juulil 1920. a.

Nästen 10. Wene haigemaja likwideerida 20. juulist j. a. arwates.

Likwideerimist korraldada Sõjamäe Terwishoiu Walitsuse ülemal minu päewa-  
käsus nr. 129, 15-st aprillist j. a. kindlaks määratud juhtnõrde järele.

Likwideerimist lõpetada 15. augustiks j. a., millest minule ettekanda.

Nr. 690.

Tallinnas, 20. juulil 1920. a.

Nästen Tartu Sõjawangide laagert lõpuliikult likwideeritaks lugeda 10-st juulist  
j. a. arwates.

Märkus: Minu päewakäsi nr. 494, 20-st juulist j. a. ja Sõjamäe Ring-  
konna ülemal raport 16. juulist j. a. nr. 42.

## N<sup>o</sup> 691.

Tallinnas, 20. juulil 1920. a.

Räfen 20. mail s. a. kinnitatud Disiplinaar röödu koosseisu nr. 548 maksusetaks lugeda ja selle asemele 16. juulil s. a. kinnitatud koosseisu nr. 602 tarvitusele võtta kinnitamise päevast arvates.

## N<sup>o</sup> 692.

Tallinnas, 20. juulil 1920. a.

Räfen 15. ja 19. oktoobril 1919. a. Sõjavägede Ülemjuhataja poolt kinnitatud Sõjavägede Staabi Korralduswalitsuse koosseisu nr. 321 ja Sõjaministeeriumi orkestri koosseisu nr. 339 maksusetaks lugeda 1-st juulist s. a. arvates.

## N<sup>o</sup> 693.

Tallinnas, 20. juulil 1920. a.

Räfen järgmisi koosseisusi maksusetaks lugeda 1-st juulist s. a. arvates:

- 1) Sõjavägede Staabi Komandandi koosseisu nr. 523, kinnitatud 1. aprillil s. a.
- 2) Korralduswalitsuse Inspektori osakonna koosseis nr. 535, kinnitatud 30-dal aprillil s. a.
- 3) Sõjavägede Staabi Korralduswalitsuse Rea osakonna koosseis nr. 557, kinnitatud 8. juunil s. a.
- 4) Korralduswalitsuse Mobilisatsiooniosakonna koosseisu, avaldatud minu päewakäsus nr. 66, 16. oktoobril 1919. a.

## N<sup>o</sup> 694.

Tallinnas, 20. juulil 1920. a.

Räfen 20. juulil s. a. kinnitatud Sõjavägede Staabi Korralduswalitsuse koosseisu nr. 603 tarvitusele võtta 1-st juulist s. a. arvates.

## N<sup>o</sup> 695.

Tallinnas, 20. juulil 1920. a.

Räfen 11. detsembril 1919. a. Sõjavägede Ülemjuhataja poolt kinnitatud Eesti Wabariigi Sõjaväe spordi kursuste koosseisu nr. 448 maksusetaks lugeda ja selle asemele 20. juulil s. a. kinnitatud koosseisu nr. 604 tarvitusele võtta 1-st juulist s. a. arvates.

## N<sup>o</sup> 696.

Tallinnas, 20. juulil 1920. a.

Räfen 15. novembril 1919. a. Sõjavägede Ülemjuhataja poolt kinnitatud Traalerite divisjoni koosseisu nr. 370 ja minu poolt 30. mail s. a. kinnitatud Traalerite „Suurop'i“ ja „Ristna“ koosseisu nr. 556 maksusetaks lugeda ja nende asemele minu poolt 20. juulil s. a. kinnitatud koosseisu nr. 605 tarvitusele võtta 1. juulist s. a. arvates.

## N<sup>o</sup> 697.

Tallinnas, 20. juulil 1920 a.

Räfen 23. weebruaril f. a. Sõjavägede Ülemjuhataja poolt kinnitatud Pääsküla sõjavangide laagri haigemaja koosseisu nr. 488 makswusetaks lugeda ja selle asemele 20. juulil f. a. kinnitatud koosseisu nr. 606 tarwitusele võtta 25-st juulist f. a. arwates.

## N<sup>o</sup> 698.

Tallinnas, 20. juulil 1920. a.

Räfen 1. jaanuaril f. a. Sõjavägede Ülemjuhataja poolt kinnitatud Pääsküla sõjavangide laagri koosseisu nr. 480 makswusetaks lugeda ja selle asemele minu poolt 20. juulil f. a. kinnitatud koosseisu nr. 607 tarwitusele võtta 25-st juulist f. a. arwates.

## N<sup>o</sup> 699.

Tallinnas, 20. juulil 1920. a.

1. Ratsa polgu nimetan ümber Ratsa polguks.

Rindralkaabi Rindral-Major **Lorka.**  
Sõjainiistri eest.

M

Sõjainistri  
**Päevakäsk.**  
№ 700.

Tallinnas, 20. juulil 1920. a.

Räsele Alliku vangilaagert likvideerida 20-st juulist j. a. arvates.  
Likvideerimist korraldada Sõjaväe Ringkonna ülemal minu päevakäsk nr. 129, 15-st  
aprillist j. a. kindlaks määratud juhtnööride järel.  
Vangilaagris viibivad vangid, kuni nende Kohtuministeeriumile üleandmiseni, ümberpai-  
gutada Pääsküla sõjavangide laagrisse.  
Likvideerimist lõpetada 15-st augustist j. a.

№ 701.

Tallinnas, 20. juulil 1920 a

Räsele Alliku vangilaagri haigemaja likvideerida 20-st juulist j. a. arvates.  
Likvideerimist korraldada Sõjaväe Termishoiv Valitsuse ülemal minu päevakäsk nr. 129,  
15-st aprillist j. a. kindlaks määratud juhtnööride järel.  
Vangilaagris viibivad vangid, kuni nende Kohtuministeeriumile üleandmiseni, ümberpai-  
gutada Pääsküla sõjavangide laagrisse.  
Likvideerimist lõpetada 15-st augustist j. a.

Kindralstaabi Kindral-Major **Larka.**  
Sõjainistri eest.



# Sõjainistri Päewakäsud.

Nr. 703.

Tallinnas, 22. juulil 1920. a.

Käsen 11. juunil f. a. finnitatud Sõja Ringkonna kohtu koosseisu nr. 558. maksuwetaks lageda ja selle asemele 22. juulil f. a. finnitatud koosseisu nr. 610. tarwitusele wõtta 1-st juulist f. a. arwates.

---

Nr. 704.

Tallinnas, 22. juulil 1920. a.

Käsen 1. mail f. a. finnitatud Sõjawäe Profuratuuri koosseisu nr. 537. maksuwetaks lageda ja selle asemele 22. juulil f. a. finnitatud koosseisu nr. 609. tarwitusele wõtta 1-st juulist f. a. arwates.

---

Nr. 705.

Tallinnas, 22 juulil 1920. a.

8-da piirikäti bataljoni liikwideerimise komisjoni tööd pikendan kuni 1-se augustini f. a.

M ä r k u s: Minu päewakäsi nr. 524, 26-st juunist f. a. ja Merejõudude juhataja raport nr. 7569, 11-st juulist f. a.

Kindralstaabi Kindral-Major Larka.  
Sõjainistri eest.



# Sõjainistri Päewakäsud.

№r. 708.

Tallinnas, 24. juulil 1920. a.

§ 1.

Käsen järgmist koosseisust maksusetaks lugeda 1-st juulist f. a. arwates:

- 1) Sõjainisteteriimi koosseis, awaldatud minu päewakäsus nr. 66, 16-st oktoobrist 1919 aast.
- 2) Sõjawägede staabi koosseis nr. 310, finnitatud Sõjawägede Ülemjuhataja poolt 12. oktoobril 1919 aast.
- 3) Sõjawägede Staabi Kantselei Osakonna koosseis nr. 522, finnitatud minu poolt 1. aprillil f. a.

§ 2.

Käsen 24. juulil f. a. finnitatud Sõjainisteteriimi koosseisu nr. 611. tarwitusele wõtta 1-st juulist f. a. arwates.

№r. 709.

Tallinnas, 24 juulil 1920. a.

Käsen 30. aprillil f. a. finnitatud ohwitseride fogu majawanema koosseisu nr. 536. maksusetaks lugeda ja selle asemele 24. juulil f. a. finnitatud koosseisu nr. 613. tarwitusele wõtta 1-st juulist f. a. arwates.

№r. 710.

Tallinnas, 24. juulil 1920. a.

Käsen Rannawalwe, Side ja Peastejaamade Walitsust lõpulikult likwideeritaks lugeda 13-st juulist f. a. arwates.

Märkus: Sõjawägede Ülemjuhataja päewakäst nr. 881, 23-st detsemb-rist 1919 a. ja Merejõudude Juhataja raport nr. 7803, 17-st juulist f. a.

Mr. 711.

Tallinnas, 24. juulil 1920. a.

Käsen Sõjamineistriumi Kodifikatsiooniosakonda lõpulistult liikvideeritult lugeda 1-st juulist s. a. arvates.

Märkus: Minu päevakäsi nr. 558, 29-st juunist s. a. ja Sõjamineistriumi Juriskonsuldi raport nr. 988, 21-st juulist s. a.

Kindralstaabi Kindral-Major Larka.  
Sõjamineistri eest.

Salajane.

# Sõjainiistri Päewakäsiud.

№ 723.

Tallinnas, 27. juulil 1920. a.

§ 1.

Salawaõ diviisi Inseneri kohused panen Inseneri bataljoni Sapööri roodu rühma ohvitseride peale, 25-st juulist f. a. arvates.

§ 2.

Räfen 19. oktoobril 1919. a. Sõjavägede Ülemjuhataja poolt kinnitatud Salawaõ diviisi Inseneri koosseisu nr. 328 lugeb maksimuseks 25-st juulist f. a. arvates.

Mr. 724.

Tallinnas, 27. juulil 1920. a.

§ 1.

Arwaldan Wabariigi Walitsuse otsuse 23. juulist f. a.: „Sõhwi ja Pühitisa Wene haigemajade likwideerimine seisma panna ja haigemajad Siseministeeriumile üle anda.“

§ 2.

Paragrahwis 1 arwaldub Wabariigi Walitsuse otsuse täitmise panen Sõjawaõ Terwiskohu Walitsuse ülema peale, mille täitmist minule ettekanda.

§ 3.

Paragrahw 1 põhjal muudan ära oma päewakäsiud nr. nr. 623, 688 ja 689, 9 ja 20. juulist f. a.

S i e n d u s: Wabariigi Walitsuse koosoleku protokoll nr. 102 p. 6.

Mr. 725.

Tallinnas, 27. juulil 1920. a.

Suurendan 1. juulil f. a. kinnitud Sõjawaõ Opetuskomitee koosseisu nr. 579 ühe alalise liikmega, kelleks määran käskudekätija Kõndralstaabi ohwitseri Sõjavägede Staabi ülema juures.

## Nr. 726.

Tallinnas, 27. juulil 1920. a.

### § 1.

Räsen Rindralstaabi Valitsuse Sibede Osakonda litwideerida 25-ist juulist f. a. arvates. Litwideerimist lorraldada Eõjawägebe Staabi ülemal minu päewatäsus nr. 129, 15-ist aprillist f. a. kindlats määratud juhtudõrõbe järele. Litwideerimist lõpetada 15-ks augustiks f. a., millest minule ettetanda.

### § 2.

Rindralstaabi Valitsuse Sibede osakonna litwideerimise pärast panen Sibebe osakonna 155 ja funktsioonib Inseneri bataljoni peale, millele ka kõit tehniline warandus ja materjal üle anda.

## Nr. 727.

Tallinnas, 27. juulil 1920. a.

Räsen 27. märtsil f. a. kinnitatud Inseneri bataljoni koosseisu nr. 521 matšwusetats kageda ja selle asemele 27. juulil f. a. kinnitatud koosseisu nr. 614 tarwitusele wõtta 25-ist juulist f. a. arvates.

Rindralstaabi Rindral-Major **Sarka.**  
Eõjantniistri eest.

insent...

lissatunnus. 8/8 ..... 1920

N<sup>o</sup> .....

Salajane.

M

# Sõjainistri Päewakäsk.

Nr. 731-a.

Tallinnas, 28. juulil 1920. a.

Suurendan 22. juulil f. a. kinnitatud Sõjaväe Prokuratuuri koosseisu nr. 609  
1 käskjala kohaga, palgaga 200 marka kuus 1. maist f. a. arvates.

Rindralstaabi Rindral-Major **Earla.**  
Sõjainistri eest.

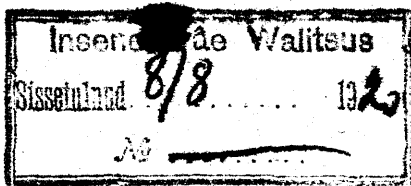

Salajane.

# Sõjainiistri Päevakäsud.

Nõ 740.

Tallinnas, 29. juulil 1920. a.

Minu päevakäskluses nr. 644. pr.pr. 4. ja 5. ja nr. 671. § 1. ettenähtud tähtaegasi pikendan kuni 15-da augustini f. a.

Märkus: Sw. Karustuse Valitsuse ülema raport nr. 5187.

Nõ 741.

Tallinnas, 29. juulil 1920. a.

Räjen 20 aprillil f. a. kinnitatud kohaliku pargi loosjeisu nr. 531. maksmu-  
setaks lugeba ja selle asemele 24. juulil f. a. kinnitatud loosjeisu nr. 618. tarwi-  
tusele võtta 25-ist juulist f. a. arvates.

Kindralstaabi Kindral-Major Parla.  
Sõjainiistri eest.

# Sõjainistri Päewakäsuud.

**Nõ 742.**

Tallinnas, 30. juulil 1920. a.

Minu päewakäsu nr. 742 § 1, 27-ist juulist f. a. osaliseks muutmiseks käsen 10. Wene haigemaja (Haku) mitte siseministeeriumile üleanda, waid liitwideerida 30-ist juulist f. a. arwates.

Liitwideerimist korraldada Sõjawäe Termishoiu Walituse ülemal minu päewakäsus nr. 129, 15-ist aprillist f. a. kindlaks määratud juhtnöbri järele.

Liitwideerimist lõpetada 20. augustiks f. a. millest minule ettekanda.

**Nõ 743.**

Tallinnas, 31. juulil 1920. a.

Käsen 5. nowembril 1919. aastal Sõjawägede Ülemjuhataja poolt kinnitatud Lennuwäe koosseisu nr. 359 makswusetaks lugeda ja selle asemele minu poolt 31-iel juulil f. a. kinnitatud Lennuroodu koosseisu nr. 619 tarwitusele wõtta 1-ist augustist f. a. arwates.

**Nõ 744.**

Tallinnas, 31. juulil 1920. a.

Minu päewakäsu nr. 443, 12-ist juunist f. a. täienduseks käsen Wabariigi Raitse Liidu Staabi Warustuse osakonda lõpulistult liitwideeritaks lugeda, mitte 1-ist juunist f. a., waid 17-ist juulist f. a.

Märkus: Minu päewakäsi nr. 316, 20. maist f. a. ja Sõjawäe Ringkonna ülema raport nr. 47, 17. 7. 20. a.

**Nõ 745.**

Tallinnas, 31. juulil 1920. a.

Käsen Sõjainisteeriumi õpetaja ja preestri kohad Sõjawäe Ringkonna Staabi koosseisu ülesse wõtta, põhipalgaga 1365 marka kuus, 1-ist augustist f. a. arwates.

Märkus: Käsed Wabariigi Sõjawägedele nr. 11 § 6 ja 24 § 2, 10. ja 27. märtsist 1919. a.

**Nõ 746.**

Tallinnas, 31. juulil 1920. a.

Käsen 8. Wene haigemaja liitwideerida 1-ist augustist f. a. arwates. Liitwideerimist korraldada Sõjawäe Termishoiu Walituse ülemal minu päewakäsus nr. 129, 15-ist aprillist f. a. kindlaks määratud juhtnöbri järele.

Haigemajas asuwad haiged ülewia Eesti Sõjawäe haigemajasse, sanitar ja administratiiv personal wabastada teenistusest — 15-ist augustist f. a. ja liitwideerimist lõpetada 1-ks septembriks f. a. millest minule ettekanda.

## Nõ 747.

Tallinnas, 31. juulil 1920. a.

Räfen 2. Endist Wene Punase Risti Laatsareti litwideerida 1-st augustist f. a. arwates.

Litwideerimist korraldada Sõjawäe Terwishoiu Walitjuse ülemal minu päewakäsus nr. 129, 15-st aprillist f. a. kindlaks määratud juhtnõõride järele.

Laatsaretis asuwad haiged ülewiiia Eesti Sõjawäe haigemajadesse, sanitar ja administratiim personal wabastada teenistusest — 15-st augustist f. a. ja litwideerimist lõpetada 1-ks septembriks f. a. millest minule ettekanda.

## Nõ 748.

Tallinnas, 31. juulil 1920. a.

### § 1.

Räfen järgmisi Sõjawägede Ülemjuhataja poolt kinnituid koosseisusi maksuwsetaks lugeda 1-st juulist f. a. arwates:

- |   |                     |
|---|---------------------|
| 1) Merejõudude Juhataja Staabi koosseisus nr. 433, kinnitatud | 3. detsembril 1919. |
| 2) M. p. „Wanajadama“ ja „Paljaslaare“ „ nr. 416, „           | 24. nowembril „     |
| 3) Murulaew „R o m p a s“ „ nr. 392, „                        | 23. „ „             |
| 4) „ „T a l l i n n a“ „ nr. 424, „                           | 24. „ „             |

### § 2.

Räfen 31. juulil f. a. kinnitatud Merejõudude Juhataja staabi koosseisu nr. 621 tarwitusele wõtta 1-st juulist f. a. arwates.

## Nõ 749.

Tallinnas, 31. juulil 1920. a.

### § 1.

Räfen järgmisi Sõjawägede Ülemjuhataja poolt kinnitatud koosseisusi maksuwsetaks lugeda 1-st juulist f. a. arwates:

- |   |                              |                        |
|---|------------------------------|------------------------|
| 1) Merekindluste  | koosseis nr. 460, kinnitatud | 31. detsembr. 1919. a. |
| 2) Raislaare Komandantuuri  | „ nr. 421 „                  | 24. nowembr. „         |
| 3) Negtalaare   | „ nr. 422 „                  | 24. „ „                |
| 4) Ranna batarei nr. 6  | „ nr. 423 „                  | 24. „ „                |
| 5) W/l. „Mereküla“, W/l. „Sakala“<br>W/l. „Rasson“ ja W/l. „Bawel“i | „ nr. 372 „                  | 15. „ „                |
| 6) Ranna batarei nr. 7 ja 8   | „ nr. 439 „                  | 6. detsembril „        |
| 7) Merekindluste Majanduse jaosk.                                   | „ nr. 518 „                  | 26. märtsil 1920. a.   |
| 8) Kindluste ehituse osakonna tööde<br>jaoskonna                    | „ nr. 519. „                 | 26. „ „                |

### § 2.

Räfen 31. juulil f. a. kinnitatud Merekindluste koosseisu nr. 622 tarwitusele wõtta 1-st juulist f. a. arwates.

Kindralstaabi Kindral-Major **Sarta**,  
Sõjaministri eest.



Sõjeministri

Päewakäsk.

13. VIII

Nr. 759.

Tallinnas, 2. augustil 1920. a.

§ 1.

Räfen järgmisi Sõjavägede Ülemjuhataja poolt kinnitatud koosseisusi maksustatakse lugeda 2-st Augustist j. a.

1. Kindralstaabi Valitsuse koosseis nr. 340, peale sibeede ja Topograafia osakondade kinnit. 22 okt. 1919 a.
2. Sõjaväe Esitaja Latwijas nr. 382 — 21 novembril 1919 a.
3. Sõjaväe Esitaja Leebumaaal nr. 383 — 21 novembril 1919 a.
4. Sõjaväe Esitaja Poolamaal nr. 381 — 21 novembril 1919 a.

§ 2.

Räfen 20 juulil j. a. minu poolt kinnitatud Kindralstaabi Valitsuse koosseisu nr. 608 tarwitusele võtta 2-st augustist j. a. arvates.

Kindralstaabi Kindral-Major Karfa.

Sõjeministri eest.

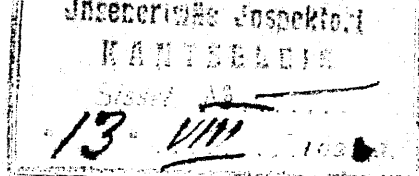

Salajane.

# Sõjainistri Päewakäsud.

**Nõ 770.**

Tallinnas, 5. augustil 1920. a.

Räfen 15. aprillil f. a. kinnitatud Wälja Suurtükiväe divisjoni koosseisu nr. 527 makswusetaks lugeda ja selle asemele 31. juulil f. a. kinnitatud koosseisu nr. 616 tarwitusele wõtta 10-ßt augustist f. a. arwates.

**Nõ 771.**

Tallinnas, 5. augustil 1920. a.

Räfen 18. aprillil f. a. kinnitatud Rindluse Suurtükiväe divisjoni koosseisu nr. 530 makswusetaks lugeda ja selle asemele 31. juulil f. a. kinnitatud koosseisu nr. 618 tarwitusele wõtta 10-ßt augustist f. a. arwates.

**Nõ 772.**

Tallinnas, 5. augustil 1920. a.

Räfen 14. aprillil f. a. kinnitatud Jalawäe polgu koosseisu nr. 524 makswusetaks lugeda ja selle asemele 31. juulil f. a. kinnitatud koosseisu nr. 617 tarwitusele wõtta 10-ßt augustist f. a. arwates.

**Nõ 773.**

Tallinnas, 5. augustil 1920. a.

Räfen 15. aprillil f. a. kinnitatud Isejaiswa Matja batarei koosseisu Nr. 528 makswusetaks lugeda ja selle asemele 31. juulil f. a. kinnitatud koosseisu Nr. 615 tarwitusele wõtta 10-ßt augustist f. a. arwates.

**Nõ 774.**

Tallinnas, 5. augustil 1920. a.

Räfen Merejõudude Juhatajat tema alla kuulawat mootorpaati „Riir“ enam-pakkumise teel ära müüa.

Täitmiseft minule ettekanda.

## Mr. 775.

Tallinnas, 5. augustil 1920 a.

Räfen Tallinna Tagavara polku lõpulistult likvideeritaks lugeda 15-ist juulist f. a. arwates.

Märkus: Minu päewakärsud Nr. 324, 20. mail f. a., Nr. 570, 30. juunil f. a. ja Sõjawäe Kõrgkonna ülema raport Nr. 59, 29. juulil f. a.

---

## Mr. 776.

Tallinnas, 5. augustil 1920. a.

Räfen 5 Piirikütti pataljoni lõpulistult likvideeritaks lugeda 25-ist juulist f. a. arwates.

Märkus: Minu päewakärsud nr. 362, 30. mail f. a., nr. 622, 9. juulist f. a. ja 1 diviisi ülema telegramm nr. 806, 2. augustil f. a.

---

## Mr. 777.

Tallinnas, 5. augustil 1920. a.

Räfen puffirlaewa „Pikker“ ja reisijate laewa „Melander“ ja „Flirt“ lõpulistult Raubandus- ja Tööstusministeeriumile üleantaks lugeda 16-ist juulist f. a. arwates.

Märkus: Minu päewakärs nr. 563, 30. juulil f. a. Merejõududejuhataja raport nr. 9175, 2 augustil f. a.

---

## Mr. 778.

Tallinnas, 5. augustil 1920. a.

Räfen Wiljandi Trükitööde Sõjakontroll punkti likvideeritaks lugeda 1-ist augustil f. a. arwates.

Märkus: Kindralstaabi Walitsuse Trükitööde Sõjakontroll jaoskonna ülema raport 2. augustil f. a. nr. 935.

Kindralstaabi Kindral-Major **Larka.**  
Sõjainistri eest

# Sõjainistri Päewakärsud.

№ 780.

Tallinnas, 7. augustil 1920. a.

Umbdan siinjuures wäeosjade nimetirja, kellele Sõjawägede liikumise osakonna poolt sõidutunnistuste (lit. „B“) raamatud wälja on antud:

Nr. nr.	Wäeosjade nimetus, kellele wäljaantud.	Mittir etf.	Sõidupiletite nr. nr.	Mittal wäljaantud.
1	Wäljabatarei nr. 10 Ülemale	1	296201—296300	1. 7. 20.
2	Saare maal. Kml. ja Raitse Liidu Ü.	1	296301—296400	" " "
3	Ruperjanowi Partisanide polgu Ülemale	3	296401—296700	" " "
4	Marwa jaama Komandandile	1	296701—296800	2. " "
5	4-da Jalawäe polgu Ülemale	2	296801—297000	" " "
6	Scouts polgu Ülemale	1	297001—297100	" " "
7	Tallinna Wahi Bataljoni Ülemale	1	297101—297200	" " "
8	Sõjawägede Staabi Kantseleile	1	297201—297300	3 " "
9	Kalewlaste Malewa Wäälitule	5	297301—297800	8 " "
10	1-se Jalawäe polgu Ülemale	3	297801—298100	9 " "
11	Kindluse suurtükiv. Div. 3. grupp.	1	298101—298200	" " "
12	2-se Jalawäe polgu Ülemale	3	298201—298500	" " "
13	3-da Diviisi Intendandile	3	298501—298800	10. " "
14	9-da Jalawäe polgu Ülemale	2	298801—299000	" " "
15	1-se Piiriküti Bat. Ülemale	1	299001—299100	" " "
16	Pääsküla Sõjawangide laagri Ülemale	1	299101—299200	" " "
17	Wäljabatarei nr. 13 Ülemale	1	299201—299300	12 " "
18	Tallinna Wahi Bataljoni Ülemale	1	299301—299400	" " "
19	2-se Jalawäe polgu Ülemale	6	299401—300000	" " "
20	Scouts polgu Ülemale	1	300001—300100	13 " "
21	Merejõudude Juhatoja St. Kantf.	1	300101—300200	" " "
22	Auto roodu Ülemale.	1	300201—300300	14 " "
23	Wäljabatarei nr. 16 Ülemale	1	300301—300400	15 " "
24	Sädetelegrafi osakonna Ülemale	1	300401—300500	" " "
25	4-da Piiriküti Bat. Ülemale	1	300501—300600	" " "
26	Naisjaare Komandandile	1	300601—300700	16 " "
27	Wäljabatarei nr. 2 Ülemale	1	300701—300800	19 " "
28	1-se Div. Intendandile	2	300801—301000	" " "
29	Ingeneri Bataljoni Ülemale	1	301001—301100	21 " "
30	Kindluse Suurt Div. 1 grupe Ülemale.	1	301101—301200	" " "
31	Satala Partisanide polgu Ülemale	1	301201—301300	23 " "
32	8-da Jalawäe polgu Ülemale	3	301301—301600	" " "
33	Wäljabatarei nr. 8 Ülemale	1	301601—301700	" " "
34	1-se Piiriküti Bat. Ülemale	1	301701—301800	" " "
35	Kopli sõjawäe haigemajale	1	301801—301900	" " "
36	2. Piiriküti Bataljoni Ülemale.	1	301901—302000	" " "
37	Wasti Bataljoni Ülemale	1	302001—302100	24 " "

Nr. nr.	Wäeosjade nimetus, kellele wäljaantud.	Mitu ekf.	Sõidu pilettide nr. nr.	Millal wäljaantud.
38	Riisjaroop. Soomusrong. Ülemale	2	302101—302300	28. 7. 20.
39	Soomusr. Suurt. Div. Ülemale	5	302301—302800	29. 7. 20.
40	Sakala Partisanide polgu Ülemale	2	302801—303000	" " "
41	Wiljandi maat. Kwl. ja Raitse Liibu Ü.	1	303001—303100	31. 7. 20

## № 781.

Tallinnas, 7. augustil 1920 a.

Uwalban siin juures wäeosjade nimekirja, kellele Sõjawägede Liikumise osakonna poolt sõjawäe kraamiwõu piletid („Dokumendid sõjawäe ja kraami wõtamiseks raudteel“) wälja on antud:

Nr. Nr.	Wäeosjade nimetus, kellele wäljaantud.	Mitu ekf.	Wõupilettide nr. nr.	Millal wäljaantud.
1	Inženeriwäe 2 rööfjalga Ülemale	1	60401—60500	7. 7. 20.
2	Kalewlaste Malewa Päälikule	1	60501—60600	" " "
3	Tallinna Wahi Bataljoni Ülemale	1	60601—60700	" " "
4	Inženeriwäe 1 rööfjalga Ülemale	1	60701—60800	" " "
5	Inženeri Bataljoni Ülemale	1	60801—60900	" " "
6	Sõjawäe Terwishoiu Walitsuse Ülemale	1	60901—61000	" " "
7	1-se Diwiisi Staabi Ülemale	1	61001—61100	" " "
8	1-se Div. Kõlgehal. haig. w. w. lentsalgale	1	61101—61200	" " "
9	2-se Diwiisi Intendantile	1	61201—61300	" " "
10	1-se Diwiisi Inženerile	1	61301—61400	" " "
11	Soomusrongide Diwiisi Intendantile	2	61401—61600	" " "
12	Sõjawäe Korterite Walitsuse Ülemale	1	61601—61700	" " "
13	Man-ohwitseride kooli Ülemale	1	61701—61800	" " "
14	Kindl. Suurt. Diwisjoni 3 grupe Ülemale	1	61801—61900	9. " "
15	L. K. Soomusrong nr. 2 Ülemale	1	61901—62000	10. " "
16	3-da Diwiisi Intendantile	1	62001—62100	" " "
17	Soomusrongide Diwiisi Inženerile	1	62101—62200	16. " "
18	L. K. Soomusrong nr. 3 Ülemale	1	62201—62300	" " "
19	Peipsi Laewastiku Diwisjonile	1	62301—62400	" " "
20	Ratja Polgu Ülemale	1	62401—62500	19. " "
21	S. K. D. Kuulipild. Kurfuste Ülemale	1	62501—62600	" " "
22	Sõjawägede Staabi Rantselei Ülemale	1	62601—62700	20. " "
23	Soomusrong. Div. Sibumise Salgale	1	62701—62800	21. " "
24	Vatti jaama Komandandile	1	62801—62900	22. " "
25	Läti Sõjawäelisele Eftajale Eestis	5	62901—63400	" " "
26	8-da Jalawäe polgu Ülemale	1	63401—63500	" " "
27	Riisjaroopaliste Soomusrongide Ülemale	2	63501—63700	23. " "
28	Sakala Partisanide polgu Ülemale	1	63701—63800	" " "
29	7-da Jalawäe polgu Ülemale	1	63801—63900	" " "
30	Sõjawäe Toitus ladude Walitsujale	1	63901—64000	" " "
31	Soomusrong. Div. Sibumise Salgale	2	64001—64200	" " "
32	3-da Piiriküti Bataljoni Ülemale	1	64201—64300	28. " "

Pr. Nr.	Wäeosabe nimetus, kellele wäljaantud.	Mitu eff.	Sõidupiletide nr. nr.	Mikal wäljaantud.
43	Harju Maak. Rhw. ja R. Piidu Ülem.	1	304601—304700	14. 7. 20.
44	Wäljabatarei nr. 16 Ülemale	1	304701—304800	15. 7. 20.
45	9-da Jalawäe polgu Ülemale	1	304801—304900	16. 7. 20.
46	1. Div. Kõlgeha. haig. w. w. lentsalgale	1	304901—305000	" " "
47	L. N. Soomusrong nr. 3 Ülemale	1	305001—305100	" " "
48	Sõjawägede Staabi Kantselei Ülemale	1	305101—305200	" " "
49	Wiljandi Maak. Rhw. ja Kaitse Piidu Ü.	2	305201—305400	17. 7. 20.
50	Wäljabatarei nr. 9. Ülemale	1	305401—305500	19. 7. 20.
51	Tallinna linna komandandile	1	305501—305600	" " "
52	Ruperjanowi Partisanide polgu Ülemale	1	305601—305700	" " "
53	Kindl. Suurt. Divisjoni Ülemale	1	305701—305800	" " "
54	Wäljabatarei nr. 2 Ülemale	1	305801—305900	" " "
55	Kuuesaare Sõjaw. Sanatooriumile	1	305901—306000	" " "
56	3-da Diviisi Staabi Ülemale	1	306001—306100	" " "
57	Kopli Sõjawäe haigemaja Ülemarstile	1	306101—306200	" " "
58	1-se Tallinna Sõjaw. Haigemaja Ülemarstile	1	306201—306300	" " "
59	Sõjawägede Staabi Kantselei Ülemale	1	306301—306400	20. 7. 20.
60	1-se Tartu Sõjaw. haigemajale	2	306401—306600	" " "
61	Soomusrongide Diviisi Staabi Ülemale	2	306601—306800	21. 7. 20.
62	Infeneri Bataljoni Ülemale	2	306801—307000	" " "
63	Kindluse Suur. Div. 1 grupe Ülemale	1	307001—307100	" " "
64	2. Div. Kõlgeh. haig. w. w. lentsalgale	1	307101—307200	" " "
65	2-se Piiriküti Bataljoni Ülemale	1	307201—307300	" " "
66	7-da Piiriküti Bataljoni Ülemale	1	307301—307400	" " "
67	Mitu wangi laagri Ülemale	1	307401—307500	23. 7. 20.
68	3. Div. Laataret. (end. Wiljandi f. h)	1	307501—307600	" " "
69	3-da Diviisi Staabi Ülemale	1	307601—307700	" " "
70	Tallinna Wahi Bataljoni Ülemale	1	307701—307800	" " "
71	Sõjawäe Toitusladude Wälitsejale	1	307801—307900	24. 7. 20.
72	Merekindluste ülemale	1	307901—308000	26. 7. 20.
73	4-da Jalawäe polgu Ülemale	1	308001—308100	" " "
74	Balti Bataljoni Ülemale	1	308101—308200	" " "
75	Pääne Maak. Rhw. ja R. Piidu Ülemale	1	308201—308300	27. 7. 20.
76	5-da Wene haigemaja Ülemarstile	1	308301—308400	" " "
77	1-se Piiriküti Bataljoni Ülemale	1	308401—308500	" " "
78	Sõjaw. Loomaterwish. ja hob. tag. Ü.	1	308501—308600	" " "
79	Merejõudude Juhataja Saabi Ülemale	1	308601—308700	28. 7. 20.
80	Harjum. Rhw. ja Kaitse Piidu Ülemale	1	308701—308800	" " "
81	Kitsaropalistite Soomusrongide ülemale	3	308801—309100	" " "
82	2-se Piiriküti Bataljoni ülemale	1	309101—309200	29. 7. 20.
83	Soomusrong. Suurt. Divisjoni ülemale.	5	309201—309700	" " "
84	7-da Piiriküti Bataljoni ülemale	2	309701—309900	" " "
85	1-se Diviisi Infenerile	1	309901—310000	" " "
86	Wahariigi Piiri Kontrollile	1	310001—310100	" " "
87	Soomusrongide Diviisi Intendandile	4	310101—310500	" " "
88	Haapsalu Sõjawäe Sanatooriumile	2	310501—310700	30. 7. 20.
89	Sõjawäe Spordi Kursuste ülemale	2	310701—310900	" " "

Tallinnas, 7. augustil 1920. a.

Uualdan siin juures wäeosade nimesirja, kellele Sõjawägede Liitumise osakonna poolt sõjawäe sõidupiletid (lit. „A“) raamatud välja on antud:

Nr. nr.	Wäeosade nimetus, kellele väljaantud.	Mitu ekf.	Sõidupiletite nr. nr.	Millal väljaantud.
1	3-da Piiriküti Bataljoni Ülemale	1	299501—299600	1. 7. 20.
2	Sõjawäe Terwishoiu Walitsuse ülemale	1	299601—299700	" " "
3	7-da Piiriküti Bataljoni Ülemale	1	299701—299800	2. 7. 20.
4	4-da Piiriküti Bataljoni Ülemale	1	299801—299900	" " "
5	Lääne maak. Rhw. ja Raitse Liidu Ü.	1	299901—300000	" " "
6	Wäljabitareid nr. 17 Ülemale	1	300001—300100	" " "
7	Satala Partisanide polgu Ülemale	1	300101—300200	" " "
8	Soomusrongide Diviisi Intendantibile	2	300201—300400	5. 7. 20.
9	1-se Diviisi Intendantibile	1	300401—300500	" " "
10	Kalewlaste Malewa Päälitule	1	300501—300600	" " "
11	7-da Jalawäe polgu Ülemale	1	300601—300700	" " "
12	Tallinna Wahi Bataljoni Ülemale	1	300701—300800	" " "
13	Satala Partisanide polgu Ülemale	1	300801—300900	6. 7. 20.
14	Balti Bataljoni Ülemale	1	300901—301000	" " "
15	Traalerite diviisjoni Ülemale	1	301001—301100	" " "
16	1-se kindl. Raske Suurt. Diviisjoni Ü.	4	301101—301500	" " "
17	Wahariigi Sõjakooli Ülemale	1	301501—301600	" " "
18	Scouts polgu Ülemale	1	301601—301700	7. 7. 20.
19	1. Div. Kõlgeh. haig. w. w. lentsalgale	1	301701—301800	" " "
20	Kalewlaste Malewa Päälitule	1	301801—301900	8. 7. 20.
21	Inseneri Bataljoni Ülemale	1	301901—302000	" " "
22	3-da Diviisi Staabi Ülemale	1	302001—302100	" " "
23	Wõru Maak. Rhw. ja R. Liidu Ülem.	1	302101—302200	9. 7. 20.
24	Soomusautode Kolonne Ülemale	1	302201—302300	" " "
25	Kindl. Suur. Diviisjoni 3 grupe Ülem.	1	302301—302400	" " "
26	Ratja polgu Ülemale	1	302401—302500	" " "
27	Sõjaw. Intendandi Walitsuse Ülemale	1	302501—302600	10. 7. 20.
28	3-da Diviisi Intendantibile	5	302601—303100	" " "
29	Pääsküla Sõjawangide Laagri Ülemale	1	303101—303200	" " "
30	Ratja polgu Ülemale	1	303201—303300	" " "
31	Wäljabitareid nr. 15 Ülemale	1	303301—303400	" " "
32	Haapsalu Sõjawäe Sanatooriumile	1	303401—303500	" " "
33	6-da Jalawäe polgu Ülemale	2	303501—303700	12. 7. 20.
34	5-da Jalawäe polgu Ülemale	1	303701—303800	" " "
35	Wärnu Maak. Rhw. ja R. Liidu Ülem.	1	303801—303900	" " "
36	Wiru Maak. Rhw. ja Raitse Liidu Ü.	1	303901—304000	" " "
37	Wäljabitareid nr. 13 Ülemale	1	304001—304100	" " "
38	Wäljabitareid nr. 15 Ülemale	1	304101—304200	" " "
39	Scouts polgu Ülemale	1	304201—304300	13. 7. 20.
40	1. Div. Kõlgh. haig. w. w. lentsalgale	1	304301—304400	" " "
41	Esti Sõjaw. Esitajale Leedumaal	1	304401—304500	" " "
42	Inseneriwäe Walitsuse Ülemale	1	304501—304600	" " "

Nr. Nr.	Käesolevate nimetus, tekkete väljastub.	Mitte eff.	Sõidupiletite nr. nr.	Mikal väljastub.
90	Pääsküla Sjav. Laagri ülemale	1	310901—311000	30. 7. 20.
91	Peipsi Laevastiku Divisjoni Ülemale	1	311001—311100	" " "
92	1-se Diviisi Kontrollbörile	1	311101—311200	31. 7. 20.
93	Wõru maalt. Rüh. ja Raitse Siidu Ülemale	1	311201—311300	" " "
94	Wiljandi Maalt. Rüh. ja Raitse Siidu Ü.	1	311301—311400	" " "

**Rindralaabi Rindral-Major Larfa.**

**Esjamineks eest.**



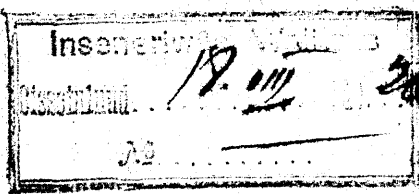

Salajane.

# Sõjainistri Päewakäsk.

Nõ 783.

Tallinnas, 8. augustil 1920. a.

Räjen Ratschanowi bataljoni lõpulikult liikwideeritaks lugeda 1-st augustist j. a. arwates.

Märkus: Minu päewakäsk nr. 266, 12. 5. 20. a. ja 2. Diviisi Staabi ülema telegramm nr. 818, 4. 8. 20. a.

Kindralstaabi Kindral-Major Varla.  
Sõjainistri eest

Sõjainiistri  
Päevakäsu.

Nr. 789.

Tallinnas, 10. augustil 1920. a.

Räsen Soppa ja Heinaste Piirikontroll punktisi liitvideerituts lugeda 31-st juulist  
s. a. arwates.

Märkus: Piirikontrolli ülema raport 6. augustist s. a. nr. 1623.

Nr. 790.

Tallinnas, 10. augustil 1920. a.

Räsen Pärnu Trükitööde Sõjakontroll punkti liitvideerituts lugeda, 1-st augustist  
s. a. arwates.

Märkus: Rindralstaabi Walitsuse Trükitööde Sõjakontroll jaostonna ülema  
raport nr. 953, 6. augustist s. a.

Rindralstaabi Rindral-Major Parla.  
Sõjainiistri eest.

ASSETT  
KAP...  
23/8

Sõjainistri  
Bürookäsi.

Nõ 795.

Tallinnas, 12. augustil 1920. a.

Räfen 31 juulil f. a. kinnitatud Narva karantiini loosjeisu Nr. 620 tarwitu-  
sele wõtta 4-st maist f. a. arwates.

Kindralstaabi Kindral-Major **Sarka.**  
Sõjainistri eest.

23/8

Salajane.

# Sõjaministri Päewakäsu.

**№ 801.**

Tallinnas, 14. augustil 1920. a.

Räsen 30. mail f. a. kinnitatud 3 Wene haigemaja koosseisu nr. 552 makswusetaks lugeda ja selle asemele 14. augustil f. a. kinnitatud koosseisu nr. 626 tarwitusele wõtta 25-st juulist f. a. arwates.

**№ 802.**

Tallinnas, 14. augustil 1920. a.

Räsen 15. nowembril 1919. aastal Sõjawägede Ülemjuhataja poolt kinnitatud koosseisust nr. 371 ja 377 makswusetaks lugeda ja nende asemele wõtta minu poolt 31. juulil f. a. kinnitud Wiirimälwe ujuwate abinõude osakonna koosseisu nr. 623, arwates 1. juulist f. a.

**№ 803.**

Tallinnas, 14. augustil 1920 a.

Räsen minu poolt 14. augustil f. a. kinnitud a/l „Omedo“, „Bobjeda“ sm/p. „Kou“ ja „Maru“, m/p. „Koit“, „Hämarik“, „Selt“ ja „Hommik“ koosseisu nr. 624 tarwitusele wõtta 1. juulist f. a.

Ülewalmimetud laewad ja paadid kuuluvad 2-se diviisi ülema alla, kuna nad tehniliselt Peipsi laewastiku divisjoni alla jääwad.

**№ 804.**

Tallinnas, 14. augustil 1920. a.

Räsen 30. mail f. a. kinnitatud 2 Wene Haigemaja koosseisu nr. 551 makswusetaks lugeda ja selle asemele 14. augustil f. a. kinnitatud koosseisu nr. 625 tarwitusele wõtta 1-st augustist f. a. arwates.

**№ 805.**

Tallinnas, 14. augustil 1920. a.

Minu päewakäsi nr. 627, 9-st juulist f. a. lugeda makswusetaks.

**Nõ 806.**

Tallinnas, 14. augustil 1920. a.

Räfen 30. mail j. a. kinnitatud 5 Wene haigemaja koosseisu nr. 553 maks-  
musetaks lugeda ja selle asemele 14. augustil j. a. kinnitatud koosseisu nr. 627  
tarwitusele wõtta 1-st augustist j. a. arwates.

Kindralstaabi Kindral-Major **Larka.**

Sõjainistri eest.

# Sõjainiisri Wäewakõrsud.

## Nr. 808.

Tallinnas, 16. augustil 1920. a.

Käsen 14 aprillil j. a. kinnitatud Ratša polgu koosseisu nr. 525 makswušetaks lugeda ja selle asemele 16 augustil j. a. kinnitatud koosseisu nr. 628 tarwitusele wõtta 1-st augustist j. a. armates.

## Nr. 809.

Tallinnas, 16. augustil 1920 a.

§ 1.

Käsen järgmisi Sõjawägede Ülemjuhataja poolt 19. oktoobril j. a. kinnitatud koosseisusi makswušetaks lugeda 1-st augustist j. a. armates:

- 1) Inseneriwäe Walitjuse Säde-telegrafi osakonna koosseis Nr. 324.
- 2) Tallinna Säde-telegrafi jaama " Nr. 327.
- 3) Raste wälja Säde-telegrafi jaama " Nr. 325.
- 4) Berge " " " " Nr. 326.

§ 2.

Käsen 16. augustil j. a. kinnitatud Säde-telegrafi roodu koosseisu Nr. 629 tarwitusele wõtta 1-st augustist j. a. armates.

## Nr. 810.

Tallinnas, 16. augustil 1920 a

Käsen 8. Piirikütti bataljoni lõpulikult liitwõdeeritus lugeda 4-st augustist j. a. armates.

Märkus: Minu päewakärsud nr. 362, 30 mail j. a. nr. 705, 22 juulist j. a. ja Merejõudude Juhataja raport Nr. 9410, 10 augustil j. a.

## Nr 811.

Tallinnas, 16. augustil 1920 a.

Wabariigi Walitjuse otsuse põhjal 3. augustist j. a. käsen Merejõudude juhataja alla kuulawat aurik „Njil'i" rekwisitsiooni alt wabastada ja omanikule tagasi anda.

See otsus ellu wiia Merejõudude juhatajal, juhtnõuaks wõttes minu päewakäsku nr. 129, 15. aprillist j. a.

Täitmiseft mulle ette anda.

Oien dus: Wabariigi Walitjuse protokoll nr. 107, p. 5.

## Mr. 812.

Tallinnas, 16 augustil 1920 a.

Suurendan 20. juulil j. a. kinnitatud Pääsküla Sõjavangide laagri **Dossel-**  
**fus** Nr. 607 ettenähtud tischleri töökoja juhataja, sadulseppa ja seppa palka  
300 marga pealt 400 marga peale kuus, ühtlasi kaht wiimast wanematels ümber  
nimetades, 25. juulist j. a. arvates.

**Märkus:** Pääsküla Sõjavangide laagri ülema raport 26. juulist j. a. Nr. 3110.

Kindralstaabi Kindral-Major **Varfa.**  
Sõjainiisri eest.

Sõjainistri  
Päewakäsk.

№ 816.

Tallinnas, 17. augustil 1920. a.

Räfen 16 mail j. a. kinnitatud Piirikontrolli koosseisu nr. 540 maks-  
musetaks lugeda ja selle asemele 17 augustil j. a. kinnitatud koosseisu nr. 630  
tarmitusele võtta 1-st augustist j. a. armates.

Kindralstaabi Kindral-Major Larka.  
Sõjainistri eest.



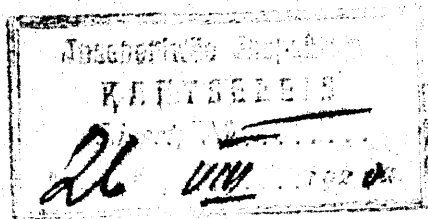

Salajane.

# Sõjainistri Päewakäsu.

**Nõ 818.**

Tallinnas, 17. augustil 1920. a.

Suurendan minu poolt 7. juulil f. a. kinnitatud Tankide roodu koosseisu nr. 583 järgmiselt:

Woo hobuseid 1.  
Kahe hobuse woo wankreid 1.  
Salgrattaid 2.

**Nõ 819.**

Tallinnas, 17. augustil 1920. a.

Räfen Balti bataljoni litwibeerida 13. augustist f. a. arwates.

Faktiline litwibeerimine lõpetada 20. augustiks f. a., dokumendide litwibeerimine 10. septembriks f. a.

Litwibeerimisi korraldada 1-se diviisi ülema, aluseks wõttes minu päewakäsu nr. 129, 15. aprillist f. a. järgmiste muudatustega p. 7-8.

Suurtükiväelased saata 1-se diviisi väljasaartüki diviisjoni täienduseks, kuna ülejäänud mehed ülemia ratsa polgu täienduseks, kroonu hobused saata 1-se hobuste tagawara ja laatsaretile, muu warandus ja warustus üleanda 1-se diviisi Intendantile.

**Nõ 820.**

Tallinnas, 18. augustil 1920. a.

Räfen aurulaema „Wambola“ omanikule tagasiantuks lugeda, 27-ist juulist f. a. arwates.

M ä r u s: Minu päewakäsi nr. 659, 14-ist juulist f. a. ja Merejõude juhataja raport nr. 9475, 11. 7. 20. a.

**Nõ 821.**

Tallinnas, 18. augustil 1920. a.

Suurendan 7. juulil f. a. kinnitatud jalawäe diviisi staabi koosseisu nr. 581 ühe wanema ja ühe noorema autojuhi kohaga, palgaga 400 ja 300 marka kuus, koosseisu kinnitamise päewast arwates.

M ä r k u s: Sõjamäe Terwishoiu Walitjuse ülema raport 29-ist juulist f. a. nr. 14295.

## Nõ 822.

Tallinnas, 18. augustil 1920. a.

Käsen järgmised Sõjaväe Terwishoiu Walitsuse asutusi liitwibeerida:

1) Wene haigemajade osakond.

2) Sõjaväe Terwishoiu Walitsuse juures olewa Wene meditsini ja administratiivse personali reserv.

3) Endise Wene punase Risti teemia — bakteroloogia laboratoorium.

Liitwibeerimist korraldada Sõjaväe Terwishoiu Walitsuse ülemal, minu päewakäsus nr. 129, 15. aprillist s. a. ettenähtud korra järele.

Liitwibeerimine lõpetada 25. augustiks s. a., millest minule ettekanda.

Rindralstaabi Rindral-Major Laska.  
Sõjaministri eest.

Õiguskantsleri Kantsler  
KANTSELERI  
26 VII 1920

Salajas.

# Sõjaministri Päewakäsk.

M

Nr. 840.

Tallinnas, 31. augustil 1920. a.

Räsk 3. Diviisi Sidumise jalla lõpulikalt liitveeeritaks lugeda 7-ist augustist j. a. armates.

Märkus: Minu päewakäsi nr. 182, 26. aprillist j. a. ja 8. Diviisi kilema telegramm nr 250, 18-ist augustist j. a.

Kindralstaabi Kindral-Major **Leis.**  
Sõjaministri eest.

# Sõjaministri Päewakäsiud

## Nõ 848.

Tallinnas, 27. augustil 1920. a.

§ 1.

Räfen Uppunud waranduste peaste ofafonda ühes tema alla kuuluwate laewa-  
dega ja ujuwate abinõudega Raubandus- ja Tööstusministeeriumi alla üleantaks  
lugeda, 25-st juunist j. a. arwates

Märkus: Merejõudude Juhataja telefonogramma nr. 2562, 30. juulil j. a.

§ 2.

Räfen Sõjawägede Ülenjuhataja poolt kinnitatud järgmisi koosseisusi, mis ühes  
Uppunud waranduste peastmise ofafonnaga on Raubandus- ja Tööstusministeeriumi  
alla ülelänud, maksuwetaks lugeda 25-st juunist j. a. arwates.

- 1) Uppunud waranduste peastmise ofafonna  
(Ujum kraan nr. 6, Braam nr. 1) . koosseis nr. 395, kinnitatud 23. nov. 1919.
- 2) Peastelaewa „Wulfi“ . . . . . „ nr. 393, „ „
- 3) Tööstelaewad nr. 1 ja nr. 2 . . . . . „ nr. 394, „ „
- 4) Uppunud waranduste peastmise ofafonna  
alla kuuluwate ujuwate abinõude (Pumba  
praam, Braam „Ujum ladu“, Pst./l.  
„Rihno“, tunkri paadid nr. 1 ja nr. 2 „ nr. 519, „ 26. märts. 1920.

## Nõ 849.

Tallinnas, 27. augustil 1920 a.

Räfen Transport ja Etapi Walitsuse Tartu weoabinõude paranduste töökoda  
lõpulistult likwideeritaks lugeda, 16-st augustist j. a. arwates.

Märkus: Minu päewakäsi nr. 516, 24. juunist j. a. ja 2. Diviisi Ülema  
telegramm nr. 870, 20-st augustist j. a.

## Nõ 850.

Tallinnas, 27. augustil 1920 a.

Räfen Sõjawäe esitust Soomemaal likwideeritaks lugeda 1-st juulist j. a.  
arwates.

Märkus: Kindralstaabi Walitsuse Ülema raport nr. 2095, 20-st augustist j. a.

Kindralstaabi Kindral-Major **Tarka.**  
Sõjaministri eest.

**Sõjaministri  
Päewaläht.**

**Nõ 854.**

Tallinnas, 27. augustil 1920 a.

Räsen 10-mal juulil j. a. kinnitatud Sõjawäe Varustuse Walitjuse koosseisus nr. 597 p. X ettenähtud Sõjawäe Tehnika kooli koosseisu maksuasetaks lugeda ja selle asemele 25. augustil j. a. kinnitud koosseisu nr. 631 tarwitusele wõtta, 10. septembrist j. a. arwates.

Kõik üle staati jääwad ja demobilisatsiooni alla kuuluwad ohwitserid ja ametnikud sõjawäe teenistusest wabastada minu päewalähtus nr. 21, 10. weebruarist j. a., ettenähtud korras.

Warem demobiliseeritud ja eraisikutena ehk wabatahtliselt teenima jäänutele wabastamise juures palka maksta ainult kummi nende teenistusest wabastamise päewani.

**Kindralstaabi Kindral-Major Sarta.**  
Sõjaministri eest.

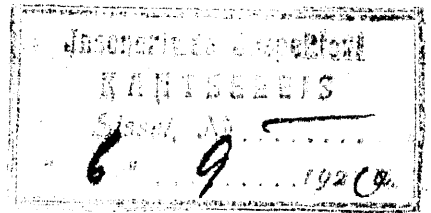

M

# Sõjaministri Päevakäsi

Nr. 859-a.

Tallinnas, 27. augustil 1920. a.

§ 1.

Minu päevakäsi 27-st juulist j. a. nr. 726, § 1. muutmiseks pikendan Rindralstaabi Valitsuse Sidede Osakonna lõpulistu liikvideerimist, kuni 10. septembrini j. a.

§ 2.

Surveendan Rindralstaabi Valitsuse koosseisu järgmistele kohtadele:

a) Sõjavägede staabi sibe ülem (ohv. eht ametn.)	—1	palgaga 1960. nr. kuu.
b) Pea tehnik (ametr.)	—1	1820. " "
d) Vanem tehnik (ametr.)	—1	1470. " "
e) 1-se järgu tehnik (ametr.)	—1	1365. " "
f) 2-se järgu tehnikuid (ametr.)	—5	1260. " "
g) 1-se järgu liiraparattide töötajaid ametniku	—7	1470. " "
h) 2-se järgu " " " "	—4	1260. " "
i) Vanem kirjutaja kõrgema palgaga (sõjavägede staabi sibe ülem juures)	—1	450. " "

Märkus I: Sõjavägede staabi sibe ülem komandeerib diviisi staabidesse tehnikuid ja liir töötajaid ametniku (institi) tarvitusse järele.

Märkus II: Diviisi staabide juurde komandeeritub ametnikud ja tehnikud on majanduslikult nende staabide juures varustuse peal ja käivad diviisi sibe ülemale alla.

Märkus III: Mõnel diviisi staabi juurde komandeeritud ametnikule ja tehnikule päevaraha maksta ei tule.

Märkus IV: Kui liir töötaja ametniku kohta veale saab ajateenija rahva- waelane määratud, siis saab see palga 500 marka kuus ja on telegrafi roodu koosseisus.

Rindralstaabi Rindral-Major Parika.  
Sõjaministri eest.

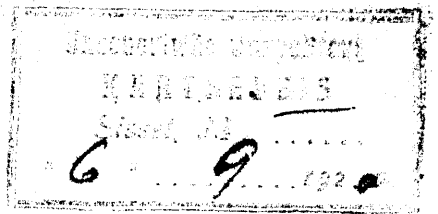

Salajane.

# Sõjainistri Päewakäsk.

Nõ 860-a.

Tallinnas, 29. augustil 1920. a.

Minu päewakäsu nr. 822 muutmiseks pikendan Sõjaväe Termishoiu Walitsuse Bene Saigemajade Osakonna likwideerimise lõpu tähtaega kuni 1-se septembrini s. a.  
Siendus: Sõjaväe Termishoiu Walitsuse ülema wahettri nr 15783,  
24. 8. 20 a.

Kindralstaabi Kindral-Major **Larka.**  
Sõjainistri eest.

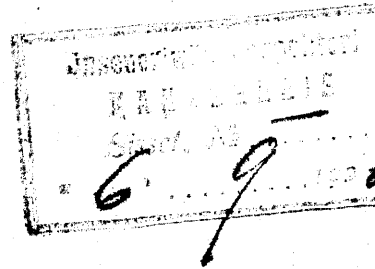

# Sõjaministri P ä e w a k ä s t.

№ 862-c.

Tallinnas, 30. augustil 1920. a.

§ 1.

Räsen Piiriwalwe Ujuwate Abinõude Osakonna ülemat mootorpaati „Wooft“  
Kindralstaabi Walitsuse Hydrograafia Osakonnale üle anda.

Olendus: Hydrograafia Osakonna ülema raport 21. 8. 20. nr. 1215.

Kindralstaabi Kindral-Major Larka.  
Sõjaministri eest.



# Sõjainiistri Päevakäsk.

Nr. 863-b.

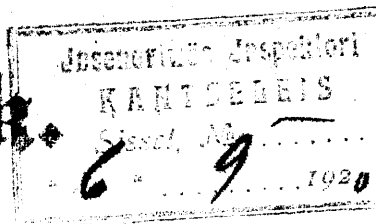

Tallinnas, 31. augustil 1920. a.

Minu poolt 10. juulil f. a. nr. 597 all kinnitatud Sõjaväe Varustuse Valitsuse Ehituse ja Korteri Osakonna koosseisu suurendam järgmiselt 15-ist augustist f. a. arvates:

## 1) Osakonnas:

1. Naamatupidajaga	palgaga	— 1260	marka	kuus.
1. Kortermehisega	"	— 1190	"	"
1. Wanema kirjutajaga	"	— 400	"	"
2. Noorema	"	— 300	"	"
1. Käskjalaga	"	— 200	"	"
2. Tööhobusega.				
1. Ühe hobuse sõidu wankrega.				
2. " " wao	"			

## Korteri ja oskonnas:

1. Noorema kästudetäitja ametnikuga	palgaga	— 1190	marka	kuus.
1. Wanema kirjutajaga kõrgema	palgaga	" — 450	"	"
1. Noorema	"	— 300*	"	"

## Ehituse ja oskonnas:

1. Ehituse tööde juhiga	palgaga	— 1680	marka	kuus.
1. Wanema ehituse tehnikeriga	"	— 1365	"	"
3. Noorema	"	— 1120	"	"
1. Naamatupidajaga	"	— 1260	"	"
1. Laekahoidjaga	"	— 1190	"	"

## Ehituse materjalide ladus:

1. Asjaajajaga	palgaga	— 1190	marka	kuus.
1. Wanema kirjutajaga	"	— 400	"	"

## Tartu ja oskonnas:

1. Tööde juhiga	palgaga	— 1680	marka	kuus.
1. Noorema ehituse tehnikeriga	"	— 1120	"	"
1. Naamatupidajaga	"	— 1260	"	"
2. Noorema kirjutajaga	"	— 300	"	"
1. Käskjalaga	"	— 200	"	"

## Marva ja oskonnas:

1. Tööde juhiga	palgaga	— 1680	marka	kuus.
1. Naamatupidajaga	"	— 1260	"	"
1. Noorema kirjutajaga	"	— 300	"	"

Dien dus: Sõjaväe Varustuse Valitsuse Ülema ettelanne.

Sõjainiister Kindral-Major Tõnisson.

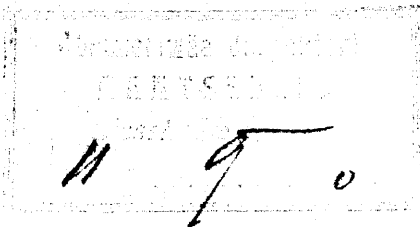

Salajane.

# Sõjainistri Päewakäsu d.

Nr. 866.

Tallinnas, 4. septembril 1920 a.

Käsen Inseneriwäe 1-st Töösalka lõpuliikult liikwideeritufs lugeda 26. augustist f. a. ja 2-st Töösalka 16. augustist f. a. arwates.

Märkus: Minu päewakäsu nr. 454-b 15. juun. f. a., nr. 454-c 15. juun. f. a., nr. 525. 26. juunist f. a. ja ajutise Inseneriwäe Walitsuse ülema f. t. raport nr. 4607. 1. septembrist f. a.

Nr. 867.

Tallinnas, 4. septembril 1920 a.

Käsen 2. Wene haigemaja liikwideerida. Liikwideerimist korraldada Sõjawäe Terwishoiu Walitsuse ülemaal minu päewakäsus nr. 129. 15. aprillist f. a. ettenähtud korra järel. Haiged ülewiita 1. ja 3. Tallinna Sõjawäe haigemajadesse. Liikwideerimist lõpetada 1. oktobriks f. a., millest minule ettekanda.

Nr. 868.

Tallinnas, 4. septembril 1920 a.

Käsen lugeda Alliku wangilaagrit lõpuliikult liikwideeritufs ja laagri koosseisu nr. 481.. maksuwetaks 16-st augustist f. a. arwates.

Õiendus: Sõjawäe Ringkonna ülema raport 30. VIII. 20. nr. 174.

## Nr. 869.

Tallinnas, 4. septembril 1920 a.

Käsen 10. Wene haigemaja lõpulistult likvideeritaks lugeda 23-st augustist f. a. arwates.

Märkus: Minu päewakäsi nr. 742, 30-st juulist f. a. ja 1-se Diiviisi Ülema raport nr. 18148, 30-st augustist f. a.

---

## Nr. 870.

Tallinnas, 4. septembril 1920 a.

Käsen 1-se Diiviisi Loomalaatsfreti 25-st juulist f. a. ja 3-da Diiviisi Loomalaatsfreti 5-st augustist f. a. lõpulistult likwideritaks lugeda.

Märkus: Minu päewakäsi nr. 313. § 2, 20. maist f. a. ja Sõjawäe Warustuse Walitsuse Ülema raport nr. 5901, 27. augustist f. a.

Kindralstaabi Kindral-Major **Larka.**  
Sõjaministri eest.

# Sõjainiistri Päewatafus.

№ 871.

Tallinnas, 4. septembril 1920. a.

Kwaldas juri puures wäeosjade ja asutuste nimetirja, kellele Kindralstaabi Walitsuse ojalonna nr. 1 jaoskonna D poolt sõjawäe sõidupiletite (lit. „A“) raamatud wälja on antud:

№.Nr.	Wäeosjade ja asutuste nimetus.	Raamat. eff. arw.	Sõidupiletite nr. nr.	Millal wäljaantud.
1	4-da jalawäe polgu ülemale.	1	311401—311500	2. 8. 20.
2	5. Wene Punase Risti haigem. ülemarst.	1	311501—311600	" " "
3	8-da jalawäe polgu ülemale.	1	311601—311700	" " "
4	W. W. Saapa ja hobuseriist. töök. ül.	1	311701—311800	" " "
5	3-da piiriküti bataljoni ülemale.	1	311801—311900	3. " "
6	3. Diviisi laatsareti ülemarstile.	1	311901—312000	" " "
7	1-se Div. külgeh. h. w. w. lendjalgale.	1	312001—312100	" " "
8	2-se Piiriküti bataljoni ülemale.	1	312101—312200	" " "
9	3-da jalawäe polgu ülemale.	2	312201—312400	" " "
10	Suurtükimäe Walitsuse ülemale.	1	312401—312500	" " "
11	Lennuwäe ülemale.	1	312501—312600	5. " "
12	Traalerite Diviisjoni ülemale.	1	312601—312700	" " "
13	Wabar. alam-ohwitseride koolide ülemale.	1	312701—312800	" " "
14	2. Diviisi laatsareti ülemarstile.	1	312801—312900	7. " "
15	3. Wäljasuurtükimäe Diviisjoni ülemale.	1	312901—313000	" " "
16	7. jalawäe polgu ülemale.	1	313001—313100	" " "
17	Kopli sõjaw. haigemaja ülemarstile.	1	313101—313200	" " "
18	Saaremaak. Rhw. ja Raitse Liidu ül.	1	313201—313300	" " "
19	Geesti Sõjaw. Kraamiladu walitsejale.	1	313301—313400	" " "
20	Sõjaw. Staabi kantselei ülemale.	1	313401—313500	" " "
21	Ratja Polgu ülemale.	2	313501—313700	9. " "
22	Tallinna linna komandandile.	1	313701—313800	10. " "
23	Kindluse Suurt. Diviisjoni 3. grupe ül.	1	313801—313900	" " "
24	1-se Diviisi intendandile.	1	313901—314000	11. " "
25	Pärnumaak. Rhw. ja Raitse Liidu ül.	1	314001—314100	" " "
26	W. W. Tehnika ojalonna töökoja ül.	1	314101—314200	" " "
27	Ratja Batarei ülemale.	1	314201—314300	" " "
28	Marwa Raitse Liidu ülem ja komandand.	1	314301—314400	12. " "
29	Soomusrong „Kapten Irw'e" ülemale.	1	314401—314500	" " "
30	3-da Diviisi staabi ülemale.	1	314501—314600	" " "
31	Walga maak. Rhw. ja Raitse Liidu ül.	2	314601—314800	" " "

Nr.	Wäeojade ja asutuste nimetus.	Kannat. et. arv.	Sõidupiletite nr. nr.	Miksal wäljaantub.
32	Inseneri bataljoni ülemale.	1	314801—314900	13. 8. 20.
33	Wahi bataljoni ülemale.	1	314901—315000	" " "
34	3. Wälja Suurükw. Divisjoni ülemale.	1	315001—315100	" " "
35	Sakala Partisanide polgu ülemale.	1	315101—315200	" " "
36	1. Diviisi Staabi ülemale.	5	315201—315700	" " "
37	2. Jalawäe polgu ülemale.	1	315701—315800	14. " "
38	1. Tallinna sõjawäe haigemaja ül. arst.	1	315801—315900	" " "
39	Sõjawäe Erwisjoni Wäl. ülemale.	1	316901—316000	" " "
40	Pääsküla sõjawang. laagri ülemale.	1	316001—316100	" " "
41	1. Tartu sõjaw. haigemaja ülemarstile.	1	316101—316200	" " "
42	S. K. Div. kuulipild. kursuste ülemale.	1	316201—316300	16. " "
43	Wiru maak. Rhw. ja Raitse Liidu ül.	1	316301—316400	" " "
44	1. Piiriküti bataljoni ülemale.	1	316401—316500	" " "
45	3. Wene haigemaja ülemarstile.	1	316501—316600	17. " "
46	Vääne maak. Rhw. ja Raitse Liidu ül.	1	316601—316700	" " "
47	Soomusrongide Diviisi insenerile.	1	316701—316800	" " "
48	Kurejaare sõjaw. sanatooriumi ülemarst.	2	316801—317000	18. " "
49	Wijandi maak. Rhw. ja Raitse Liidu ül.	1	317001—317100	" " "
50	S. K. Div. laatsareti wan. arstile.	1	317101—317200	" " "
51	Scouts polgu ülemale.	1	317201—317300	19. " "
52	2. Wälja Suurükw. divisjoni ülemale.	1	317301—317400	" " "
53	Balti bataljoni ülemale.	1	317401—317500	" " "
54	W. W. Ghituse ja Korteri osak. ülem.	1	317501—317600	" " "
55	Järwa maak Rhw. ja R. L. ülemale.	1	317601—317700	" " "
56	Piirivalwe Ujuw. Abinõude osak. ülem.	1	317701—317800	" " "
57	2. Sõjaw. Sobuste tagaw. ja laats. ü.arst.	1	317801—317900	" " "
58	Distiplinaar roodu ülemale.	1	317901—318000	" " "
59	Kalewlaste Malewa päälitule.	1	318001—318100	" " "
60	7. jalawäe polgu ülemale.	1	318101—318200	" " "
61	Peipsi laewastiku divisjoni ülemale.	1	318201—318300	" " "
62	Inseneri bataljoni ülemale.	1	318301—318400	" " "
63	L. K. soomusrong nr. 2 ülemale.	1	318401—318500	20. " "
64	" " nr. 3 "	1	318501—318600	" " "
65	Wäljabatarei nr. 2 ülemale.	1	318601—318700	" " "
66	Tankide roodu ülemale.	1	318701—318800	21. " "
67	Wäljabatarei nr. 17 ülemale.	1	318801—318900	" " "
68	Pääsküla sõjawangide laagri ülemale.	1	318901—319000	" " "
69	Wäljabatarei nr. 18 ülemale.	1	319001—319100	" " "
70	4-da jalawäe polgu ülemale.	1	319101—319200	" " "
71	Wäljabatarei nr. 8. ülemale.	1	319201—319300	" " "
72	8-da jalawäe polgu ülemale.	4	319301—319700	" " "
73	3-da jalawäe diviisi staabi ülemale.	2	319701—319900	22. " "
74	Tartu maak. Rhw. ja Raitse Liidu ül.	10	319901—320900	24. " "
75	Wahi bataljoni ülemale.	1	320901—321000	25. " "
76	9. jalawäe polgu ülemale.	2	321001—321200	26. " "
77	Kannabatarei nr. 6 komanderile.	1	321201—321300	" " "
78	Wabariigi Sõjafooli ülemale.	1	321301—321400	28. " "

Nr. Nr.	Wäeosade ja asutuste nimetus.	Raamat. ekt. arv.	Õidupiletite nr. nr.	Millal väljaantud.
79	Rindralstaabi Wal 2. osak. B jaost. ül.	1	321401—321500	28. 8. 20.
80	Õjawägede Staabi kantselei ülemale.	2	321501—321700	" " "
81	Ratša polgu ülemale.	2	321701—321900	30. " "
82	1 Diviisi laatsareti ülemarstile.	1	321901—322000	" " "
83	3 Gesti jalawäe polgu ülemale.	1	322001—322100	31. " "
84	Tallinna Wahi bataljoni ülemale.	1	322101—322200	" " "
85	4-da jalawäe polgu ülemale.	1	322201—322300	" " "

## Nõ 872.

Tallinnas, 4. septembril 1920. a.

Uwaldan siin juures wäeosade ja asutuste nimekirja, kellele Rindralstaabi Walitsuse osakonna nr. 1 jaoskonna D poolt õidutunnistuste kil. „B“ raamatud välja on antud:

Nr. Nr.	Wäeosade asutuste nimetus.	Raamat. ekt. arv.	Õidutunnistuste nr. nr.	Millal väljaantud.
1	4. Jalawäe polgu ülemale.	3	303101—303400	2. 8. 20.
2	W. W. Jaapa ja hobuseriistade töök. ül.	1	303401—303500	" " "
3	Õjawäe Toitlusladude walitsejale.	1	303501—303600	3. " "
4	Õjawägede Staabi kantselei ülemale.	1	303601—303700	4. " "
5	3 Jalawäe polgu ülemale.	2	303701—303900	" " "
6	Wabar. al-ohwitseride koolide ülemale.	2	303901—304100	5. " "
7	2. Piiriküti bataljoni ülemale.	1	303101—304200	6. " "
8	7. Jalawäe polgu ülemale.	7	304201—304900	7. " "
9	Õjawäe kraamiladude walitsejale.	1	304901—305000	" " "
10	Saare maak. Rhw. ja Raitse Liidu ül.	1	305001—305100	" " "
11	Tallinna Wahi bataljoni ülemale.	1	305101—305200	" " "
12	1. Piiriküti bataljoni ülemale.	1	305201—305300	9. " "
13	Ratša polgu ülemale.	2	305301—305500	" " "
14	Kalewlaste Maalewa päälitule.	10	305501—306500	10. " "
15	9. Jalawäe polgu ülemale.	2	306501—306700	11. " "
16	Infeneri bataljoni ülemale.	1	306701—306800	" " "
17	W. W. Tehnika osak. töökoja ülemale.	1	306801—306900	" " "
18	7. Piiriküti bataljoni ülemale.	2	306901—307100	" " "
19	Narwa Raitse Liidu ül. ja komandandile.	1	307101—307200	12. " "
20	Soomusrong „Rapten Irw'e“ ülemale.	1	307201—307300	" " "
21	Merejõudude Juhataja Kantselei ülemale.	1	307301—307400	13. " "
22	1. Diviisi staabi ülemale.	5	307401—307900	" " "
23	1. Tartu sõjaw. haigemaja ülemarstile.	1	307901—308000	14. " "
24	9. Jalawäe polgu ülemale.	4	308001—308400	15. " "
25	Soomusr. Diviisi kuulipild. kursoruste ül.	1	308401—308500	16. " "
26	3. Wene haigemaja ülemarstile.	1	308501—308600	17. " "
27	Scouts polgu ülemale.	2	308601—308800	8. " "
28	Soomusr Diviisi laatsar. wan. arstile	1	308801—308900	" " "
29	2. Wälja Suurikiv. diviisjoni ülemale.	1	308901—309000	19. " "

Nr. Nr.	Wäeosjade ja asutuste nimetus.	Raamat ef. arv.	Woopiletite nr. nr.	Miksal väljaantud.
30	Disiplinaar roodu ülemale.	1	309001—309100	19. 8. 20.
31	L. R. Soomusrong nr. 3 ülemale.	1	30910.—309200	20. " "
32	Soomusrongide Diviisi staabi ülemale.	1	309201—309300	" " "
33	Wäljabitareti nr. 2 ülemale.	1	309301—309400	" " "
34	7. Piiriküti bataljoni ülemale.	1	309401—309500	" " "
35	Tantide roodu ülemale.	1	309501—309600	21. " "
36	8. Jalawäe polgu ülemale.	1	309601—309700	" " "
37	Piirivalwe Ujum. Wõimude osak. ülem.	1	309701—309800	23. " "
38	Ruperjanowi Partisanide polgu ülem.	1	309801—309900	26. " "
39	Wabariigi Sõjakooli ülemale.	1	309901—310000	28. " "
40	L. R. Soomusrong nr. 3 ülemale.	1	310001—310100	30. " "
41	1. Piiriküti bataljoni ülemale.	1	310101—310200	" " "
42	1. Tallinna sõjav. haigemaja ülemarst.	1	310201—310300	31. " "
43	Wäljabitareti nr. 17 ülemale.	1	310301—310400	" " "
44	Wabariigi Sõjakooli ülemale.	1	310401—310500	" " "

## № 873.

Tallinnas, 4. septembril 1920. a.

Uwaldan siin juures wäeosjade ja asutuste nimekirja, kellele Rindralstaabi Wäeüksuse osakonna nr. 1 jaoskonna D poolt sõjawäe weokirjade raamatud välja on antud:

Nr. Nr.	Wäeosjade ja asutuste nimetus.	Raamat ef. arv.	Weokirjade nr. nr.	Miksal väljaantud.
1	1. Piiriküti bataljoni ülemale.	1	64301—64400	4. 8. 20.
2	3. Jalawäe polgu ülemale.	1	64401—64500	" " "
3	8. Wene haigemaja ülemarstile.	1	64501—64600	" " "
4	Balti bataljoni ülemale.	1	64601—64700	6. " "
5	Sõjawägede kraamiladude Wäeüksusele	1	64701—64800	7. " "
6	Lennuäde ülemale.	1	64801—64900	9. " "
7	Ingeneri bataljoni ülemale.	1	64901—65000	11. " "
8	2. Diviisi laatsareti ülemarstile.	1	65001—65100	15. " "
9	Merekindluste ülemale.	1	65101—65200	17. " "
10	W. W. Tehnika osak. töökoja ülemale.	1	65201—65300	21. " "
11	2. Diviisi laatsareti ülemarstile.	1	65301—65400	24. " "
12	1. Diviisi intendandile.	2	65401—65600	" " "
13	1. Tartu sõjav. haigemaja ülemarstile.	1	65601—65700	25. " "
14	W. W. Chituse ja Porteri osak. ülemale.	1	65701—65800	27. " "
15	2. Wälja Suurtükiv. diviisjoni ülemale.	1	65801—65900	28. " "
16	Ratša polgu ülemale.	2	65901—66100	30. " "
17	2. Piiriküti bataljoni ülemale.	1	66101—66200	" " "
18	Säbetelegraafi roodu ülemale.	1	66201—66300	31. " "

Rindralstaabi Rindral-Major **Parla.**

Sõjaministri eest.

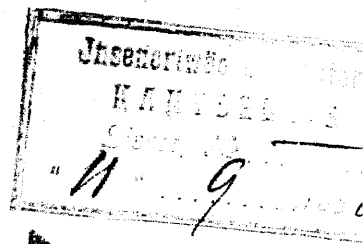

# Sõjainiistri Päewakäsu.

Nr. 894.

Tallinnas, 6. septembril 1920. a.

Kindralstaabi Walitsuse koosseisu nr 608, kinnitud 20. juulil f. a. Osakond II jaoskond D kontrolööride palga muutmiseks lugeda kontrolööride põhipalk 1190 mk. kuus, kui on ohwitser ehk ametnik; kui posti-telegraafi ametnik, siis palk Sõjawägede Ülemjuhataja päewakäsu 24. märtsist f. a. nr. 1251 põhjal; kui erasiis, siis palk 840 mk. kuus; kui sõdur, siis palk 400 mk. kuus (Sw. Ülemj. pwf. nr. 679, p. 22).

Nr. 895.

Tallinnas, 6. septembril 1920. a.

Lennuroodu koosseisu nr. 619, kinnitud 31. juulil f. a. muutmiseks lugeda: 1) mitte „Adjutant—üks lendur-õpilastest“, vaid „Adjutant—üks lenduritest“; 2) waatlejatele ja lendur-õpilastele ohwitseridele maksta põhipalka selle koha järele, misuguse peal nad wäeosas enne lennuroodu juurde komandeerimist teenisid; on aga wäeosad, kust neid lennuroodu juurde komandeeriti, likwideeritud ja praegu makswates koosseisudes wastawat kohta ettenähtud ei ole, siis maksta nendele põhipalka 1190 mk. kuus; 3) lendur-õpilastele sõduritele ja awiomotoristidele õpilastele maksta 325 mk. kuus.

Kindralstaabi Kindral-Major **Sarta.**  
Sõjainiistri eest.



# Sõjainistri Päewakäsk.

Mr. 899.

Tallinnas, 6. septembril 1920 a.

Suurtükiväe diviisjonide ja batareide ülewaatamise juures on tulnud ilmsiks et nende praegune seisukord ei wasta suurtükiväe eriteenistuse nõudmistele. Puuduste kõrvaldamiseks käjen:

1) Kõik suurtükiväe osad täiendada meestega kuni koosseisus ettenähtud arvuni, mille s rahwamäälasti, keda sõjaväeteenistusse kutsutakse, määrata.

2) Kui ülewal tähendatud meestega koosseisu täis ei saa, siis diviiside ülematel täiendada batareidid sõdurite ülewiiimisega teistest wäeosadest.

3) Diviiside ülematel ärakootada kõik karaulid ja tööd väljaspool batareidi.

4) Kõik suurtükiväe ohwitserid, kes batareidest ehk teistest suurtükiväe osadest ja asutustest on kutsutud komandeeritud — tagasi kutsuda suurtükiväkke, et oma erialal töötada.

5) Organiseerida igas wälja diviisjonis ja kindluse diviisjoni gruppes diviisjoni ja gruppe ülemate juhatusel ohwitseride õppused suurtükiväe asjanduses.

Kindralstaabi Kindral-Major **Varfa.**

Sõjainistri eest.

# Sõjainiistri Päewakäsiud.

Nr. 909.

Tallinnas, 9. septembril, 1920. a.

Minu poolt 22. juulil f. a. nr. 610 all kinnitatud Sõjawäe Ringkonna Kohtu koosseisu suurendan 1. septembrist f. a. arwates ühe tähtsamate majanduslike asjade Kohtu uurija kohaga, palgaga 2500 marka kuus.

Nr. 910.

Tallinnas, 9. septembril 1920. a.

Minu päewakäsi 21. augustist f. a. nr. 836 § 2 muutmiseks pikendan 2-se Diwiisi insenerile alluwate asutuste likwideerimise aega kuni 15. septembrini f. a.

Nr. 911.

Tallinnas, 9. septembril 1920. a.

Käsen lugeda motorpaati „W o o fi“ Piiriwalwe Ujuwate Ühinde Üsajonna poolt üleantuks Rindralstaabi Walitjuse Hydrografia Üsajonnale 30. augustist f. a. arwates.

S i e n d u s : Minu päewakäsi nr. 862-c, üleandmise akt nr. 129 ja Hydrografia Üsajonna ülema raport 1. 9. 20. nr. 1281.

Rindralstaabi Rindral-Major **Larka.**  
Sõjainiistri eest.

**Sõjainiistri**  
**Päewakäsud.** 14 9

**Nr. 915.**

**Tallinnas, 10. septembril 1920. a.**

Räsen Sõjaväe Terwishoiu Walitsuse Wene haigemajade Osakonda, sama Walitsuse juures asuwat Wene Meditsini ja Administratiiv Personalit referenti ja endise Wene Punase Risti Keemia-Bakterioloogia Laboratooriumi lõpulistult likwiideeritaks lugeda 1. septembrist s. a. arwates.

Siendus: Minu päewakäsud nr. nr. 822 ja 860 a. 18. ja 29. augustil s. a. ja Sõjaväe Terwishoiu Walitsuse ülema raport 7. 9. 20. nr. 16509.

---

**Nr. 916.**

**Tallinnas, 10. septembril 1920. a.**

Räsen Haapsalu ja Püreslaare sõjaväe sanatooriumite tegewust talweks katkestada ja suwist tegewust likwiideerida 16. septembrist arwates. Likwiideerimist korraldada Sõjaväe Terwishoiu Walitsuse ülemal minu prot. 15. aprillist s. a. nr. 129 kindlaks määratud juhtnõuete järele.

Likwiideerimist lõpetada 16. oktobrist s. a., millest minule ette anda.

---

**Nr. 917.**

**Tallinnas, 10. septembril 1920. a.**

Räsen 5 Wene haigemaja Narwas likwiideerida 10. septembrist s. a. arwates. Likwiideerimist korraldada Sõjaväe Terwishoiu Walitsuse ülemal minu päewakäsus 15. aprillist s. a. nr. 129 kindlaks määratud juhtnõuete järele.

Likwiideerimist lõpetada 1. oktobrist s. a., millest minule ette anda.

**Rindralstaabi Rindral-Major Parla.**  
**Sõjainiistri eest.**

# Sõjainistri Päevakäskused.

Mr. 931.

Tallinnas, 14. septembril 1920. a.

Räsen Inseneriväe Valitsust lõpulistult likvideeritaks lugeda 8-ist septembrist f. a. armates.

Siendus: Minu päevakäskused nr. nr. 644, 642 ja 740 ja Inseneriväe Valitsuse ülema l. t. raport 9. 9. 20. nr. 4631.

Mr. 932.

Tallinnas, 14. septembril 1920. a.

Räsen Gesti Babariigi Sõjaväe Sporti Kurjuseid likvideerida 14. septembrist f. a. armates.

Likvideerimist korraldada Sõjaväe Ringkonna üleval minu päevakäskus 15. aprillist f. a. nr. 129 kindlaks määratud juhtnöbri järele järgmiste muudatustega: koosseisus olevad sõjaväelased jaata Sõjaväe Ringkonna ülemale alluvatesse väeosadesse ja varandust üleanda nendesamadesse väeosadesse Sõjaväe Ringkonna ülema äranägemise järele. Komisjonis töö lõpetada 1. oktoobrist f. a.

Mr. 933.

Tallinnas, 14. septembril 1920. a.

Räsen 4-dat Inseneriväe Tööjalga lugeda lõpulistult likvideeritaks 26-ist augustist f. a. armates.

Siendus: Minu päevakäskused nr. nr. 454-a ja 525 ja Inseneriväe Inspektori vahetkirjad 8. 9. 20. nr. 331 ja 12. 9. 20. nr. nr. 391 ja 392.

Mr. 934.

Tallinnas, 14. septembril 1920. a.

Pitendan 1. Diviisi Insenerile alluvate asutuste likvideerimise aega kuni 15. oktoobrini f. a.

Märkus: Minu päevakäsk 21. augustist f. a. nr. 836 § 2 ja 1. Diviisi ülema raport 8. septembrist f. a. nr. 18598.

Kindralstaabi Kindral-Major Parla.  
Sõjainistri eest.



## Nr. 940.

Tallinnas, 15. septembril 1920. a.

Suurendan jalawäe Dapiisi Staabi koosseisu ühe wanema loomankäsleri kohaga, palgaga 450 mkf. kuus.

M ä r k u s: Warustuse Walitsuse ülema k. t. waheliri 11. septembrist j. a. nr. 6249.

## Nr. 941.

Tallinnas, 15. septembril 1920. a.

### § 1.

Wälja Suurtükiväe diviisjoni koosseisus nr. 616 ja Rindluse Suurtükiväe diviisjoni koosseisus nr. 618, finnitud 31. juulil j. a., on ettenähtud põhipalga normid: diviisjoni ülemale — 2100 mkf., diviisjoni ülema abile — 1960 mkf. ja Suurtükiväe wanemale tehnikerile — 1120 mkf. kuus; et nimetud palganormid minu päewakäsu 27. juulist j. a. nr. 730-a. mitte ei wasta, käsen lugeda põhipalga normid: diviisjoni ülemale — 1960 mkf., diviisjoni ülema abile — 1820 m. ja Suurtükiväe wanemale tehnikerile — 1365 mkf. kuus.

### § 2.

Sõjawägede Staabi Korralduswalitsuse koosseisus nr. 603, finnitud 20. juulil j. a. on ettenähtud Inspektori Osakonna ülema põhipalga norm — 2100 mkf. kuus, et nimetud palganorm minu päewakäsu 27. juulist j. a. nr. 730-a. mitte ei wasta, käsen lugeda Inspektori Osakonna ülema põhipalka — 1960 mkf. kuus.

### § 3.

Tallinna Wahi bataljoni koosseisus nr. 596, finnitud 10. juulil j. a. on ettenähtud põhipalga normid: bataljoni ülemale — 2100 mkf. ja bataljoni ülema abile — 1960 mkf. kuus, et nimetud palga normid minu päewakäsu 27. juulist j. a. nr. 730-a. mitte et wasta, käsen lugeda põhipalga normid: bataljoni ülemale — 1960 mkf. ja bataljoni ülema abile — 1820 mkf. kuus.

### § 4.

§ § 1, 2 ja 3-s nimetud muudatused on makswad 1-st märtsist j. a. arwates. Alus: Minu päewakäsi nr. 730-a., märkuste p. 4.

## Nr 942.

Tallinnas, 15. septembril 1920. a.

Minu päewakäsu 27. augustist j. a. nr 859-a § 1. muutmiselõks pikenban Rindralstaabi Walitsuse Sidede Osakonna liikwideerimise lõpu tähtaega kuni 20. septembrini j. a.

O i e n d u s: Liikwideerimise komisjoni esimehe raport 9. 9. 20. a. nr. 62.

**Nr. 943.**

**Tallinnas, 15. septembril 1920. a.**

Minu päevaläsu 14. augustist f. a. nr 803 täienduseks lugeda selles päevaläsus nimetud laevad ja paadid kuuluvateks Peipsi laevastiku divisjoni alla ka majanduslikelt.

**Rindralstaabi Rindral-Major Karta.  
Eksaminiistri eest.**

**Sõjainistri**  
**Päevakäsiud.**

**Nr. 944.**

Tallinnas, 17. septembril 1920. a.

Räjen Sõjamäe Kontrolli lõpulitult litwideeritaks lugeda 10. augustist j. a. arwates.

Märkus: Minu päewakäsi nr. 665-a, 15 juulist j. a. ja Sõjamäe Kontrolli litwideerimise komisjoni esimehe raport 13 augustist j. a. nr. 25.

**Nr. 945.**

Tallinnas, 17. septembril 1920. a.

Räjen Wene Terweksaajate Komandot lõpulitult litwideeritaks ja koosseisu nr. 509 maksuwõtetaks lugeda 13-st augustist j. a. arwates.

Siendus: Minu päewakäsi 30. 6. 20. a. nr. 561, Sõjamäe Terwishoiu Walituse ülema k. t. raport 28. 8. 20. a. nr. 15990 ja wahetiri 16. 9. 20. a. nr. 100.

**Nr. 946.**

Tallinnas, 17. septembril 1920. a.

Kõige diwiiside staapide koosseisu suurendan ühe ohwitseri wõrra ohwitseride kursuste juhataja kohaga — bataljoni ülema õiguste ja palgaga 1820 mk. kuus 1. juulist j. a. arwates.

**Kindralstaabi Kindral-Major Larka,**  
**Sõjainistri eest.**



# Sõjainistri Päewakärsud.

Nr. 950.

Tallinnas, 19. septembril 1920. a.

§ 1.

Sõjakooli koosseisu nr. 582, kinnitud 7. juulil f. a., osaliseks muutmiseks lähen maksuametaks lugeda „Merewäe klassi“ koosseisu 17. septembrist f. a. arvates.

§ 2.

Räsen 17. septembril f. a., kinnitud Merewäe kadettide kooli koosseisu nr. 632 tarwitusele võtta 17. septembrist f. a. arvates.

§ 3.

Merewäe kadettide kooli wiin üle 17. septembrist f. a. arvates Merejõudude juhataja käsitusesse, kellele kool otsekohe allub.

§ 4.

Räsen Sõjaväe Kinglonna ülemal korraldust teha Sõjakoolist vastawa osa õpeabinõude ja majanduslike waranduse üleandmiseks, Merewäe kadettide kooli ülemale.

Nr. 951.

Tallinnas, 19. septembril 1920. a.

Kindralstaabi Walitsuse koosseisu nr. 608, kinnitud 20. juulil f. a. Osakond II jaoskond D täiendan järgmiselt: 1) kontrolööride kohtade peal võivad olla ka ohvitserid, ametnikud, sõdurid ja posti-telegrafi ametnikud; 2) kui erakitud ja posti-telegrafi ametnikud töötavad osalise tööjõuga, siis nende arv võib suurem olla kui ettenähtud koosseisus; sellel korral wäljamatjetaw tawu ei wõi aga koosseisus ettenähtud kontrolööride üleüldisest palgasummast mitte suurem olla.

Kindralstaabi Kindral-Major Parfa.  
Sõjainistri eest.

24/9

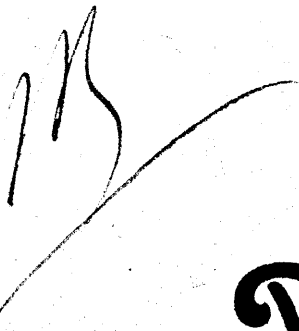

# Sõjainistri Päewakäsk.

## Nr. 959.

Tallinnas, 21. septembril 1920. a.

Räsen suurüksikwäe Walitsuse Tehaste ja töökodade Osakonna liikumat sõjariistade töökoda ja Padrunite tehast lõpulistult likvideeritaks lugeda 5-ft juulist f. a. arwates.

Märkus: Minu päewakäsk nr. 454-d ja 454-e, 15-ft juulist f. a. ja Suurüksikwäe Walitsuse ülema raport 28. juulil f. a. nr. 3789.

Kindralstaabi Kindral-Major **Larka.**  
Sõjainistri eest

24/9

# Sõjainiistri Päewakäjud.

Nr. 961.

Tallinnas, 21. septembril 1920. a.

Räfen 6. piiriküti bataljoni lõpulikult liikwideerituse lugeda 18. juulist f. a. arwates.

Märkus: Minu päewakäst nr. 362, 30. mailt f. a. ja 1-se diviisi ülema raport nr. 15868, 20. juulist f. a.

Nr. 962.

Tallinnas, 21. septembril 1920. a.

Räfen 4. Wene haigemaja lõpulikult liikwideerituse lugeda 10. juulist f. a. arwates.

Märkus: Minu päewakäst nr. 562, 30. juunist f. a. ja 1-se diviisi ülema raport 17. juulist f. a. nr. 15692.

Nr. 963.

Tallinnas, 21. septembril 1920. a.

Räfen 1. Endist Wene Punase Mäti laatsareti lõpulikult liikwideerituse lugeda 8-st juulist f. a. arwates.

Märkus: Minu päewakäst nr. 364, 30. mailt f. a. ja Sõjawäe Terwis-  
hoiu Walitsuse ülema raport 13. augustist f. a. nr. 15195.

Nr. 964.

Tallinnas 21. septembril 1920. a.

Räfen 1. Wene haigemaja lõpulikult liikwideerituse lugeda 30. juulist f. a. arwates.

Märkus: Minu päewakäst nr. 440, 12. juunist f. a. ja Sõjawäe Terwis-  
hoiu Walitsuse ülema raport 7. augustil f. a. nr. 14851.

Kindralstaabi Kindral-Major Larla.  
Sõjainiistri eest.

# Sõjainistri Päevakäskud.

Nr. 974.

Tallinnas, 25. septembril 1920. a.

§ 1.

Alamohvitseride koolide koosseisus nr. 601, kinnitud 10. juulil j. a., kaotab ära jalamäe alamohvitseride koolis kooli ülema abi ja abjudandi kohad 25. septembrist j. a. arwates.

§ 2.

Alamohvitseride koolide koosseisu nr. 601, kinnitud 10. juulil j. a., suurendan järgmistele kohtadele, 25. septembrist j. a. arwates.

Koolide staap:	Sporidi instruktor	2	põhipalgaga	1260	ml.	kuus.
	"	"	(õdur)	3	"	"
				450	"	"

Nr. 975.

Tallinnas, 25. septembril 1920. a.

§ 1.

Wälja Suurtükiväe divisjoni koosseisu nr. 616, kinnitud 31. juulil j. a., muutmiseks lähen wälja kerge ja raske batarei nooremate ohvitseride kohta käiwat märkust „üks noorematest ohwitseridest täidab Wajanduse ülema kohuseid“ maksuswetaks lugeda 25. septembrist j. a. arwates.

§ 2.

Wälja Suurtükiväe divisjoni koosseisu nr. 616, kinnitud 31. juulil j. a., muutmiseks suurendan wälja kerge ja raske batarei koosseisu ühe Wajanduse ülema kohaga põhipalgaga 1365 ml. kuus 25. septembrist j. a. arwates. Wajanduse ülem wõib olla ametnil.

**Tallinnas, 25. septembril 1920. a.**

**§ 1.**

Räsen minu päewalästa 21-st septembrist f. a. nr. 962 maksuwetatals lugeda.

**§ 2.**

Räsen 4-dat Wene Dunase Nisti Gaigemaja lõpulistult litwibeerituls ja loosseisu nr. 495 maksuwetatals lugeda 10-st juulist f. a. arwates.

Dienbus: Minu päewaläst 12-st juunist f. a. nr. 446 ja 1-se Diwiisi Ülema raport 17-st juulist f. a. nr. 15692.

**Rindralstaabi Rindral-Major Varka.**  
**Sõjaminiistri eest.**

MS

# Sõjainiistri Päewakäsu.

Mr. 981.

Tallinnas, 27. septembril 1920. a.

Wäljasuurtükivõde diviisjoni koosseisu nr. 616, kinnitud 31-sel juulil f. a. suurendan järgmiste kohtabega 27. septembrist f. a. arwates.

Gobuse laatsareti mehi 2 — põhipalgaga 200 mrl. kuus.

Mr. 982.

Tallinnas, 27. septembril 1920. a.

Suurtükivõde inspektori koosseisu nr. 598, kinnitud 10-mal juulil f. a. suurendan ühe joonestaja konstruktori kohaga, põhipalgaga — 1190 marka kuus 27. septembrist f. a. arwates.

Mr. 983.

Tallinnas, 27. septembril 1920. a.

Käsen Tallinna kuulipildurite roobu majandust lõpulisult likvideeritaks lugeda, 4-st septembrist f. a. arwates.

Siendus: Minu päewakäsi nr. 322 § § 3 ja 4 20. 5. 20. a. ja sõjavõde ringkonna ülema raport 21. 9. 20. a. nr. 15338.

Kindralstaabi Kindral-Major **Barla.**  
Sõjainiistri eest.

112

8 10

# Sõjainistri Päewakäsi.

Nr. 986.

Tallinnas, 30. septembril, 1920. a.

Käsen aurit „Pobjeda't“ ja tema jaoks määratud ujuwat dokki Tartus rekwi-  
sitiooni alt wabastada ja omanikkudele üle anda 2. oktobrist j. a. arwates.

Üleandmist korraldada Merejõudude juhatajal. Üleandmise aktid minule ettelanda.

Märkus: Wabariigi Walitsuse Asjade Walitseja wahetiri 25. septembrist  
j. a. nr. 6462.

Kindralstaabi Kindral-Major Parla.  
Sõjainistri eest.

M

Sõjainiistri  
Päewatäht.

Nr 987.

Tallinnas, 30. septembril 1920. a.

§ 1.

Minu päewaläsu 30. aprillist j. a. nr. 204 § 1 p. p. 1 ja 2 muutmiseks luban wõtta teenistusse üleaja teenijateks sõjawäelasi kohtade peale ja arwus, nagu ke selle § lisas on aratähendub 1. oktoobrist j. a. arwates.

§ 2.

§ 1 lisas aratähendub üleaja teenijatele sõjawäelastele luban maksta peale põhipalga 130% elulaskiduse lisa 16. septembrist j. a. arwates.

§ 3.

Wenbele wabatahtlikudele üleajateenijatele, kes minu päewaläsu 30. aprillist j. a. nr. 204 põhjal on teenistusse wõetud, kuid ei ole selle päewaläsu § 1 lisas mitte ettenähtud, luban maksta palka minu päewaläsu 30. aprillist j. a. nr. 204 järele kke aasta jooksul teenistusse astumise päewast lugebes.

Rindralkaabi Rindral-Major Larka.  
Sõjainiistri eest.



Salajane.

I. Maa- ja lennuvägi.













## II. Merewägi.







Tärgloora nr. nr.	Ameti nimetus.		Bootsmann.	Bestweibel.	Kooli wõnem al.-ohw.	Kooli alamohwitser.	Motorist wan. al.-ohw.	Motorist alamohwitser.	Masin. wan. al.-ohw.	Masin. alamohwitser.	Müinimafinist w. al.-ohw.	Küja wan. al.-ohw.	Küja alamohwitser.	Signaalist wan. al.-ohw.	Signaalist alamohwitser.	Radio wan. al.-ohw.	Radio alamohwitser.	Komandor w. al.-ohw.	Komandor alamohwitser.	Mündör wan. al.-ohw.	Mündör alamohwitser.	Mündör wan. al.-ohw.	
	Wäeojade ja asutuste nimetus.																						
	<b>Piiritwäälwe ujuwate abindude ofatond.</b>																						
36	Kantselari.		1	1																			
37	Baadib nr. nr. 5, 8, 9, 12, 14, 18, 19 ja 24 (iga ühe peale).				1		1																
38	M/p. nr. nr. 4, 11, 16, (iga ühe peale).					1		1															
39	M/p. nr. 7.					1																	
40	M/p. nr. 20.					1																	
41	Fahd „Leitu“.				1																		
42	M/p. „Wolna“, „Sõdur“ ja „Mita“ (iga ühe peale).						1																
43	M/p. „Boesia“.					1		1															
44	M/p. „Undine“, ja „Sarja“ (iga ühe peale).		1						1														
45	M/l. „Masjon“ ja „Baawel“ (iga ühe peale).					1			1														
46	M/l. „Meksander“.		1						1														
47	M/l. „Laene“.		1						1							1							
48	M/l. „Satala“.		1						1														
49	Lallinna ujuwate abindude remont töötoda.								4														
	<b>Meretindlused.</b>																						
50	Staap.			1																			
51	M/l. „Meretüla“.				1				1				1										
52	Aegnasaare komandantuur.			1	1		1	1	1	1													
53	Kannabatarei nr. 1.			1			2	1				1							2	2			3
54	" nr. 2.			1															2	1			
55	" nr. 3.			1															3	1			
56	Kaisjaare komandantuur.			1	1		2		3	1													
57	Kannabararei nr. 4 ja 5 (iga ühe peale).			1															2				
58	Kannabatarei nr. 6.			1			2												2				
59	" nr. 7 ja 8 (iga ühe peale).			1										1					2				



M

Sõjainiistri  
Päevakäsk.

Nr. 999.

Tallinnas, 2. oktoobril 1920. a.

Räfen 4-dat Wene haigemaja (Tallinn—Wolta) lõpulitult likvideeritaks ja loogseisu nr. 501 matkusejatsks lugeba 10-st augustist s. a. arwates.

Diendus: Minu päewakäsk nr. 562, 30. 6. 20. ja Sõjawäe Termisshoiu Wahiuse Ülema raportid nr. 15315 ja nr. 16057, 30. 8. 20. a.

Kindralstaabi Kindral-Major Parla.  
Sõjainiistri eest.

# Sõjainistri

# Päewakäsiud. <sup>8</sup> 10

Nr. 1001.

Tallinnas, 4. oktoobril 1920. a.

Awalban siinjuures wäeosade ja asutuste nimelirja, kellele kindralstaabi Wäelitsuse osakonna nr. 1. jaoskonna D poolt sõjawäe sõidupiletite lit. „N“ raamatud wälja on antud:

Nr. nr.	Wäeosade ja asutuste nimetus.	Rannat. et, arv.	Sõidupiletite nr. nr.	Millaal wäljaantud.
1	Wälja Baterei nr. 1 ülemale	1	322301—322400	1. 9. 20.
2	Sõjawäe Tehnika Koolile	2	322401—322600	" " "
3	Tallinna Linna komandandile.	1	322601—322700	2. " "
4	2. Wene Punase Risti Laatsareeti ül. arst	1	322701—322800	" " "
5	Haapsalu Sõjawäe Sanatoriumi ül. arstile	2	322801—323000	" " "
6	W. Mlamohwitseribe koolide ülemale	1	323001—323100	3. " "
7	Soomusrongide Diviisi Staabi ülemale	2	323101—323300	" " "
8	Ruperjanowi Partisaanide polgu ülemale	1	323301—323400	" " "
9	Sõjawägede Staabi Kantselei ülemale	1	323401—323500	" " "
10	2-se Diviisi Intendandile	1	323501—323600	4. " "
11	1-se Jalawäe polgu ülemale	3	323601—323900	" " "
12	5-da Raskere Jalawäe polgu ülemale	1	323901—324000	" " "
13	8-da Jalawäe polgu ülemale	1	324001—324100	6. " "
14	2-se Piiriküti Bataljoni ülemale	1	324101—324200	" " "
15	Raskja polgu ülemale	4	324201—324600	" " "
16	Walti Bataljoni ülemale	1	324601—324700	7. " "
17	2-se Jalawäe polgu ülemale	1	324701—324800	" " "
18	3-da Eesti Jalawäe polgu ülemale	3	324801—325100	" " "
19	Scouts polgu ülemale	1	325101—325200	9. " "
20	1-se Diviisi Intendandile	2	325201—325400	" " "
21	7-da Piiriküti Bataljoni ülemale	2	325401—325600	10. " "
22	W. W. Kantselei Jaoskonna ülemale	3	325601—325900	11. " "
23	Tallinna Wahi Bataljoni ülemale	1	325901—326000	" " "
24	Miinirifileja „Wambola“ komandandile	1	326001—326100	13. " "
25	Salala Partisaanide polgu ülemale	1	326101—326200	" " "
26	Ralewlaste Malewa päälitule	2	326201—326400	" " "
27	Soomusrong „Rapten Irw'e“ ülemale	1	326401—326500	14. " "
28	Harju Maal. Rahw. ja R. Liibu ülemale	1	326501—326600	" " "
29	1-se Diviisi Laatsareeti ülemarstile	2	326601—326800	" " "
30	Traalerite Diviisjoni ülemale	1	326801—326900	15. " "
31	1-se Tallinna Sõjaw. Hatgen. Memarstile	1	326901—327000	" " "

nr. nr.	Wäeosade ja asutuste nimetus.	Maanar. ek. arv.	Sõidupileetide nr. nr.	Müüa- väljaantud.
32	6-da Järgwäe polgu ülemale	3	327001—327300	15. 9. 20.
33	3-da Eesti Jalawäe Diviisi Staabi ülemale	2	327301—327500	" " "
34	1-se Diviisi loatjareti üle. narstile	2	327501—327700	" " "
35	Soomsantude kolonne ülemale	1	327701—327800	" " "
36	3-da Diviisi Laajareti ülemarstile	2	327801—328000	" " "
37	Müüriväe "Lennu" komandantide	1	328001—328100	16. " "
38	Müür. Maat. Rahw. ja Raitse L. ülemale	1	328101—328200	17. " "
39	Sõjawägede Staabi Kantsleit ülemale	1	328201—328300	" " "
40	Päästiküla Sõjavägede Laager ülemale	1	328301—328400	" " "
41	2-se Diviisi Intendantide	2	328401—328600	18. " "
42	Merewäe Eksped. komandantide	1	328601—328700	" " "
43	7-da Jalawäe polgu ülemale	1	328701—328800	" " "
44	1-se Tallinna Sõjav. Haigem. ülemarstile	1	328801—328900	20. " "
45	3-da Eesti Jalawäe polgu ülemale	1	328901—329000	" " "
46	Raatsiaare Komandantide	1	329001—329100	21. " "
47	9-da Jalawäe polgu ülemale	1	329101—329200	22. " "
48	Sakala Partisaanide polgu ülemale	1	329201—329300	" " "
49	Wabariigi Sõjakooli ülemale	1	329301—329400	" " "
50	Rindluse suurtükiväe 3. grupe ülemale	1	329401—329500	23. " "
51	W. Malmohwitseride Kooli ülemale	1	329501—329600	" " "
52	Tallinna Linna komandantide	1	329601—329700	25. " "
53	5-da Rätwäe Jalawäe polgu ülemale	1	329701—329800	" " "
54	3-da Püritüti Pataljoni ülemale	1	329801—329900	" " "
55	1-se Diviisi Intendantide	1	329901—330000	" " "
56	Tallinna Wahi Pataljoni ülemale	1	330001—330100	" " "
57	3-da Wälja Suurtükiväe Diviis. ülemale	5	330101—330600	" " "
58	Pääne Maat. Rahw. ja Raitse L. ülemale	1	330601—330700	" " "
59	2. Sõjav. Hobust. Lag. ja Laats. ül. arstide	1	330701—330800	" " "
60	2-se Diviisi Staabi ülemale	1	330801—330900	" " "
61	Sõjawägede Staabi Kantsleit ülemale	2	330901—331100	27. " "
62	W. W. Ehituse ja Korteri osakonna ülemale	1	331101—331200	" " "
63	Kopli Sõjawäe Haigemaja ülemarstile	1	331201—331300	" " "
64	1-se Tallinna Sõjav. Haigem. ülemarstile	1	331301—331400	" " "
65	2-se Sõjav. Hobust. Lag. ja Laats. ül. arst.	1	331401—331500	" " "
66	W. W. Sõjavägede osakonna ülemale.	1	331501—331600	" " "
67	2-se Jalawäe polgu ülemale	1	331601—331700	" " "
68	2-se Diviisi Intendantide	1	331701—331800	" " "
69	3-da " " "	1	331801—331900	" " "
70	Rindluse Suurtükiväe Div. 1. grupe ül.	1	331901—332000	" " "
71	Scouts polgu ülemale	1	332001—332100	" " "
72	Infeneri Pataljoni ülemale	1	332101—332200	" " "
73	2-se Jalawäe polgu ülemale	3	332201—332500	" " "
74	Narwa jaama komandantide	1	332501—332600	28. " "
75	Müür. Maat. Rahw. ja Raitse L. ülemale	1	332601—332700	" " "
76	Pärnu Maat. Rahw. ja Raitse L. ülemale	1	332701—332800	" " "
77	Wiljandi Maat. Rahw. ja Raitse L. ülemale	1	332801—332900	" " "
78	1-se Wälja Suurtükiväe Diviis. ülemale	2	332901—333100	" " "

# Mr. 1002.

Tallinnas, 4. oktoobril 1920. a.

Awaldan finjuures wäeosade ja asutuste nimetirja, kellele kindralstaabi Wäeosade osakonna nr. 1. jaoskonna D poolt sõjawäe kraamides piletid („Dokumentid sõjawäe ja kraami wehamiseks rahwetele“) wälja on antud:

Nr. Nr.	Wäeosade ja asutuste nimetus.	Kraamid. eff. arv.	Sõidupiletite nr.nr.	Miksal wäljaantud.
1	Soomusrongide wäewägi Staabi ülemale	1	66301—66400	3. 9. 20.
2	2-se Diwäsi Intendantide	2	66401—66600	4. 9. 20.
3	Manna Patarei nr. 6 komandide	1	66601—66700	" " "
4	Ratja polgu ülemale	1	66701—66800	6. 9. 20.
5	3 da Eesti Jalawäe Diwäsi Staabi ülemale	1	66801—66900	7. 9. 20.
6	3-da Wene Hatgemaja ülemarside	1	66901—67000	11. 9. 20.
7	Sw. War. Wal. Tehnika osak. ülemale	1	67001—67100	" " "
8	Wiru Maat. Rahw. ja Raitse L. ülemale	1	67101—67200	13. 9. 20.
9	7-da jalawäe polgu ülemale	1	67201—67300	" " "
10	4-da Eesti Rahwawäe polgu ülemale	1	67301—67400	15. 9. 20.
11	Traalerite Diwäsjoni ülemale	1	67401—67500	" " "
12	6-da Jalawäe polgu ülemale	2	67501—67700	" " "
13	W. W. Ehituse ja Korteri osak. ülemale	1	67701—67800	16. 9. 20.
14	Soomusr. Suurtükim. Diwäsjoni ülemale	1	67801—67900	" " "
15	2-se Sw. Hobust. tagaw. ja Laatsj. ük. arstide	1	67901—68000	17. 9. 20.
16	1-se Diwäsi Laatsareti ülemarside	1	68001—68100	18. 9. 20.
17	Narwa jaama komandandide	1	68101—68200	20. 9. 20.
18	Ingeneri Bataljoni ülemale	1	68201—68300	" " "
19	2-se Jalawäe Diwäsi Ingeneride	1	68301—68400	" " "
20	8-da Jalawäe polgu ülemale	1	68401—68500	25. 9. 20.
21	1-se Diwäsi Staabi ülemale	1	68501—68600	" " "
22	2-se Diwäsi Staabi ülemale	1	68601—68700	" " "
23	3-da Diwäsi Staabi ülemale	1	68701—68800	" " "
24	2-se Jalawäe polgu ülemale	1	68801—68900	27. 9. 20.
25	1-se " " "	1	68901—69000	" " "
26	5-da " " "	1	69001—69100	" " "
27	6-da " " "	1	69101—69200	" " "
28	9-da " " "	1	69201—69300	" " "
29	1-se Diwäsi Intendantide	2	69301—69500	" " "
30	2-se Diwäsi Intendantide	2	69501—69700	" " "
31	3-da Diwäsi Intendantide	2	69701—69900	" " "
32	Lantide roodu ülemale	1	69901—70000	" " "
33	Ruperjanowi Partisaanide polgu ülemale	1	70001—70100	" " "
34	Wabariigi Sõjakooli ülemale	1	70101—70200	" " "
35	Kindluse Suurt. Diwäsj. 1. grupe ülemale	1	70201—70300	" " "
36	Kindluse Suurt. Diwäsj. 2 grupe ülemale	1	70301—70400	" " "
37	3-da Wälja Suurtükim. Diwäsj. ülemale	1	70401—70500	" " "
38	1-se wälja Suurtükim. Diwäsj. ülemale	1	70501—70600	28. 9. 20.
39	3-da Eesti Jalawäe polgu ülemale	1	70601—70700	30. 9. 20.
40	3-da Wälja Suurtükim. Diwäsj. ülemale	3	70701—71000	" " "
41	1-se Tallinna Sw. Hatgemaja ük. arstide	1	71001—71100	" " "
42	4-da Piiriküti Bataljoni ülemale	1	71101—71200	" " "
43	7-da Piiriküti Bataljoni ülemale	1	71201—71300	" " "



Tallinnas, 4. oktoobril 1920. a.

Uvaldan siinjuures väeojade ja asutuste nimetirja, kellele kindralstaabi Walit-  
fufe osakonna nr. 1. jaoskonna D poolt sõidutunnistuste lit. „B“ raamatud välja  
antud.

Mr. nr.	Wäeojade ja asutuste nimetus.	Staamat. eh. arv.	Tunnistuste nr. nr.	Millal väljaantud.
1	Wälja Baterei nr. 1 ülemale.	2	310501—310700	1. 9. 20.
2	Ruperjanowi Partisaanide polgu ülemale	1	310701—310800	1. " "
3	Pääsküla Sõjawangide Saagri ülemale	1	310801—310900	2. " "
4	Tallinna Wahi Bataljoni ülemale	1	310901—311000	4. " "
5	2-se Piiriküti Bataljoni ülemale	1	311001—311100	6. " "
6	Katja polgu ülemale	2	311101—311300	6. " "
7	Sõjawäe Tehnika Kooli ülemale	1	311301—311400	6. " "
8	3-da Eesti Jalawäe Diviisii Staabi ül.	2	311401—311600	7. " "
9	Peipsi Laewastiku Diviisjoni ülemale	1	311601—311700	7. " "
10	R/r „Lembitu“ komanderrile	1	311701—311800	8. " "
11	Wabarugi Sõjakooli ülemale	1	311801—311900	8. " "
12	1-se jalawäe polgu ülemale	3	311901—312200	9. " "
13	Traalerite Diviisjoni ülemale	1	312201—312300	11. " "
14	War. Wal. Kantselei jaoskonna ülemale	2	312301—312500	11. " "
15	L. K. Soomusrong „Kapten Jrm'e“ ülem	1	312501—312600	14. " "
16	1-se Wälja Suurtükilw. Diviisj. ülemale	1	312601—312700	14. " "
17	1-se Piiriküti Bataljoni ülemale	1	312701—312800	15. " "
18	Sõjawägede Staabi Kantselei ülemale	1	312801—312900	17. " "
19	Scouts polgu ülemale	1	312901—313000	22. " "
20	Sw. War. Wal. Intendantuuri osak. ül.	1	313001—313100	22. " "
21	3 da Wälja Suurtükilwäe Diviisj. ülemale	5	313101—313600	25. " "
22	Infeneri Bataljoni ülemale	1	313601—313700	25. " "
23	2-se Piiriküti Bataljoni ülemale	1	313701—313800	25. " "
24	Tallinna Linna komandandile	1	313801—313900	27. " "
25	4 da Piiriküti Bataljoni ülemale	1	313901—314000	27. " "
26	1-se Wälja Suurtükilwäe Diviisj. ülemale	1	314001—314100	28. " "

Kindralstaabi Kindral-Major Parla.  
Sõjainiistri eest.

222

# Sõjainistri Päewakäsu.

Nr. 1011.

Tallinnas, 6. oktoobril 1920. a.

§ 1.

Käsen Sõjavägede Ülemjuhataja poolt 15. oktoobril 1919 a. kinnitud Sõjavägede Ülemjuhataja Staabi Korralduswalitfufe fiaatis nr. 321 ettenähtud Topograafia osakonna koosseisu, mis Sõjavägede Ülemjuhataja päewakäsjuga 28. oktoobrist 1919 a. nr. 683, § 3 sai kindralstaabi Walitfufe alla ülewiiidud 1. novembrist 1919 a. arwates ja 14. aprillil j. a. minu poolt kinnitud Hüdrograafia osakonna koosseisu nr. 526 maksuwetats lugeda 15. oktoobrist j. a. arwates.

§ 2.

Käsen minu poolt 2. oktoobril j. a. kinnitud kindralstaabi Walitfufe Topograafia-Hüdrograafia osakonna koosseisu nr. 683 tarwitusele wõtta 15. oktoobrist j. a. arwates.

Nr. 1012.

Tallinnas, 6. oktoobril 1920. a.

Käsen Harjumaakonna Rahwawäe ja Raitse-Üitdu maja-duse jaoskonda lüpulitult liiwideeritult lugeda 20. st juulist j. a. arwates.

Dien dus: Sõjawäe Ringkonna ülema jalajased raportid. 28. 7. 20. nr. 57 ja 4. 8. 20. nr. 62.

Nr. 1013.

Tallinnas, 6. oktoobril 1920. a.

Käsen Lanlike pataljoni Rajanduse jaoskonda lüpulitult liiwideeritult lugeda 1. st juulist j. a. arwates.

Dien dus: Minu päewakäst 20. 6. 20. a. nr. 497 ja Sõjawäe Ringkonna ülema jalajane raport 4. 8. 20 a. nr. 62.

№ 1014.

Tallinnas, 6. oktoobril 1920. a.

Räsen Transpordi ja Etapi Valitsuse lõpulikult ilmutiseks lugeda 27. ja 28. augusti j. a. arwates.

Siendus: Minu päewalikus 16. 6. 20 a. nr. 457, 16. 7. 20 a. nr. 671, 29. 7. 20 a. nr. 740 ja Sõjawäe Warustuse Valitsuse ülema raport 26. 9. 20 a. nr. 199.

Kindralstaabi Kindral-Major Larka.  
Sõjainistri eest.

Sõjainiistri

12 - P ä e w a k ä s k.

Nr. 1016-a. 17 10

Tallinnas, 8. oktoobril 1920. a.

§ 1.

Räsen 7. juulil j. a. kinnitub Sõjakooli koosseisu nr. 582 määrusejätaks lugeda ja selle asemele 8. oktoobril j. a. kinnitub koosseisu nr. 635 tarwitusele võtta 1. oktoobrist j. a. arwates.

§ 2.

Räsen 16. augustil j. a. kinnitub Ratsapolgu koosseisu nr. 628 määrusejätaks lugeda ja selle asemele 9. oktoobril j. a. kinnitub koosseisu nr. 636 tarwitusele võtta 8. oktoobrist j. a. arwates.

Rindraltsiaabi Rindral-Major Sarka.

Sõjainiistri eest.

13 10

2

Sõjainiistri  
P ä e w a k ä s k.  
Nr. - 1025.

Tallinnas, 9. oktoobril 1920. a.

Räsen 3-dat Tartu Sõjawäe haigemaja lõpulistult likvideeritud ja koosseisu nr. 581 maitsuseetala lugeba 6-ff septembrist j. a. arwates.

Siendus: Minu päewakäsi 30. 6. 20 a. nr. 560, Sõjawäe Terwisõsta  
Waltisufe allema raport 1. 10. 20 a. nr. 17852 ja wahetiri 5. 10. 20. nr. 114.

Kindralstaabi Kindral-Major Parfa.  
Sõjainiistri eest,

X

Salajene.

Sõjainiistri

**Bäewakäsk.**

17 10

**Nr. 1026.**

Tallinnas, 9. oktoobril, 1920. a.

Suurendan Sõja Ringkonna Kõhtu koosseisu nr. 610, linnitud 22 juulil f. a. ühe wanema kirjutaja lohaga (tõrgentud palgaga) — pshipalgaga 450 ml. kuni 1. oktoobrilt f. a. arwates.

Kindralstaabi Kindral-Major Larka.  
Sõjainiistri eest.

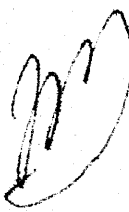
 Sõjainiistri  
Päewakäsk.

17 10

Nr. 1028.

Tallinnas, 9. oktoobril 1920. a.

Räfen Peipsi laevastiku divisjoni Alema mootorpaati „Erlane“ Aleanda 1. ja Piiriküti bataljoni Alema käsutusse, kellele ta majanduslikult allub 16. oktoobrist s. a. arwates. Tehniliselt jääb mootorpaat „Erlane“ Peipsi laevastiku divisjoni alla.

Rindralstaabi Rindral-Major Larla.  
Sõjainiistri eest.

Sõjainistri

*mm* Päevakäsiud. *B 10*

Nr. 1032.

Tallinnas, 13. oktoobril 1920. a.

Peipsi laevastiku divisjoni koosseisus nr. 585, kinnitud 7. juulil j. a. j/II. „Tartu“, „Uhti“ ja „Utu“ masina jaoskonna vanemate liha palga (eriteadlaste kohustetäitmise eest) muutmiseks käsen lugeda lihapalka eriteadlaste kohustetäitmise eest 230 marka kuus 1. juulist j. a. arvates.

Mus: Minu päevakäsiud 11. juunist 1920 a. nr. 424 ja 9. juulist 1920 a. nr. 633.

Nr. 1033.

Tallinnas, 13. oktoobril 1920. a.

Minu päevakäsiud 20. juulist j. a. nr. 690 täienduseks käsen ühes Tartu Sõjavangide laagriga ka Tartu Wangilaagri haigemaja liikideeerituls ja koosseisu nr. 489 matsuufetats lugeda 10. juulist j. a. arvates.

Diendus: Minu päevakäsiud 20. 6. 20. nr. 493, Sõjaväe Termisõhõu Walitsuse waheliri 6. 10. 20. nr. 115 ja Sõjaväe Ringkonna Staabi ülema waheliri 7. 10. 20. nr. 168.

Kindralstaabi Kindral-Major **Larka.**

Sõjainistri eest.



26

x

Salajane.

Sõjainistri

**Bäewokärsud.**

**Nr. 1046.**

Talinnas, 19. oktoobril 1920. a.

Enbistele telegrafi ja ülematele diivliski staapide juures, selle põhipall minu päewakärsus 27-<sup>st</sup> juulisk j. a. nr. 730-a ettenähtud ei ole, kärsen makssta 1190 marka luus, 1-<sup>st</sup> märtsisk j. a. arwates.

**Nr. 1047.**

Talinnas, 19. oktoobril 1920. a.

Kärsen 31-<sup>sel</sup> juulisk j. a. kinnitub Narwa Karantini loosjeisu nr. 620 makssta-  
setaks lugeda ja selle ajemele 14-<sup>mal</sup> oktoobril j. a. kinnitub loosjeisu nr. 637 tar-  
wita-sele wõtta 1-<sup>st</sup> oktoobrist j. a. arwates.

**Kindralstaabi Kindral-Major Parla.**

Sõjainistri eest.

27 10 0  
Salajane

# Sõjainiistri Päewakärsud.

Nr. 1064.

Tallinnas, 23. oktoobril 1920 a.

Räfen Saunrongi nr. nr. 1, 2 ja 3 lõpulitult liitwiderintats ja koosseisu nr. 485 maksmusetats lugeda 13-st juulist j. a. arwates.

Diendus: Minu päewakärsud 30-st juunist j. a. nr. nr. 564, 565, 566 ja Sõjawäe Terwisõhõu Wastikuse ülema waheliri 18. 10. 20 a. nr. 119.

---

Nr. 1065.

Tallinnas, 23. oktoobril 1920 a.

§ 1.

Räfen 7. juulil j. a. kinnitud 1. Tallinna Sõjawäe haigemaja koosseisu nr. 587 maksmusetats lugeda ja selle asemele 16. oktoobril j. a. kinnitud koosseisu nr. 688 tarwitusele wõtta 16. oktoobrist j. a. arwates.

§ 2.

Räfen 8. juulil j. a. kinnitud Diwitisi Laatsaretti koosseisu nr. 594 maksmusetats lugeda 2, 3 ja Soomusrongide diwitisi laatsarettide kohta ja selle asemele 16. oktoobril j. a. kinnitud 2, 3 ja Soomusrongide diwitisi laatsaretti koosseisu nr. 689 tarwitusele wõtta 16. oktoobrist j. a. arwates.

1 diwitisi laatsaretti kohta jääb maksuma kuni korralduseni 8. juulil j. a. kinnitud koosseis nr. 594.

Sõjainiistri eest.

Kindralstaabi Kindral-Major Larfa.

# Sõjainiistri Päewakäsiud.

Nr. 1065-a.

Tallinnas, 26. oktoobril 1920. a.

31 X

Räsen Sõjapägede Warustuse Meresajanduse lõpulistalt liikideerituks lugeda 10-st septembrist j. a. arwates.

Diendus: Minu päewakäsiud 10. 7. 20 a. nr. 644, 29. 7. 20 a. nr. 740 ja Sõjapäde Warustuse Walitsuse ülema raport 30. 9. 20 a. nr. 6754.

Nr. 1065-b.

Tallinnas, 26. oktoobril 1920. a.

§ 1.

Räsen Sõde telegrafi roodu II õpejaama liikideerida 26-st oktoobrist j. a. arwates. Liikideerimist korraldada Sõde telegrafi roodu ülemal minu päewakäsiud 15. aprillist j. a. nr. 129 kindlaks määratud juhtnõrde järele. Liikideerimist lõpetada 5. nowembrist j. a., millest minule ettelanda.

§ 2.

Räsen Sõde telegrafi roodu Haapsalu jaama ümber nimetada II õpejaamaks 26. oktoobrist j. a. arwates.

Nr. 1065-c.

Tallinnas, 26. oktoobril 1920. a.

§ 1.

Räsen iseseiswat Ratsa batareid liikideerida 26-st oktoobrist j. a. arwates. Liikideerimist korraldada 2. Diviisi ülema kottuleppel Suurtükiväe Inspektoriga minu päewakäsiud 15-st aprillist j. a. nr. 129 kindlaks määratud juhtnõrde järele. Liikideerimist lõpetada 20-ks nowembrist j. a., millest minule ettelanda.

§ 2.

Räsen kindluse Suurtükiväe Diviisjoni Staabi ja õpetomanbot liikideerida 26-st oktoobrist j. a. arwates. Liikideerimist korraldada 2. Diviisi ülema kottuleppel Suurtükiväe Inspektoriga minu päewakäsiud 15-st aprillist j. a. nr. 129 kindlaks määratud juhtnõrde järele. Liikideerimist lõpetada 26-ks nowembrist j. a. millest minule ettelanda.

§ 3.

Räfen Rindlufe Suurtükiväe Divisjoni gruped üleanda järgmiselt: 1. grupe — 1. Wäljafuurtükiväe Divisjoni, 2. grupe — 2. Wäljafuurtükiväe Divisjoni ja 3. grupe — 3. Wäljafuurtükiväe Divisjoni 26-st oktoobrist j. a. arvates. Üleandmist loorabada vastavatel Diviisi Ülematel Iskuleppel Suurtükiväe Inspektoriga. Üleandmist lõpetada 10-ks novembriks j. a., millest minule ettelanda.

Rindralstaabi Rindral-Major Parfs.  
Sõjainistri eest.

**Sõjainistri**  
**Päewatäsusd.**

**Nr. 1071.**

Tallinnas, 29. oktoobril 1920. a.

Beale sõjaväe demobiliseerimist on wäeosades suur pindus hästi wilunud ametnikudest, kuna rea ohwitseri üle lootselise jääb ja wiimased sellepärast on sunnitud teenistusest lahkuma. Lähemas tulewikus sünnib wäeosade wähenemine veel suuremat ohwitseride ülejäält, sellepärast luban kuni ebaspiibise korralduseni wäeosade klematel määrata ametnikude lohtadele ka rea ohwitseri, wälja arwatud need kes hiljuti sõjakooli on lõpetanud.

**Nr. 1072.**

Tallinnas, 29. oktoobril 1920. a.

Rindralstaabi Wäliwuse wanemat kätubekäitjat ohwitseri alamkapten William Fiskar'i lugeda lomanbeerituls wäljamaale, 4-st augustist f. a. kuni 4-da oktoobrini f. a. arwates.

Märkus: Alamkapten Fiskar'i raport.

Rindralstaabi Rindral-Major **Leita.**  
Sõjainistri esk:

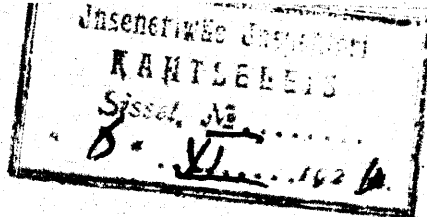

1117

Salajane.

# Sõjaminiistri Päewakäsjud.

Nr. 1076.

Tallinnas, 30. oktoobril 1920. a.

Ameerika Punase Risti labude musta tööde tegemiseks luban pidada ajutiselt kuni korralduseni Sõjamäe Terwishoiu Walitsuse üle kinnitud koosseisu 12 sanitari põhipalgaga 200 marka kuus (kui eraisikud, siis palk Sõjaminiistri päewakäsus nr. 467 awalbatud normide järele), arwates 1-st oktoobrist j. a.

Märkus: Sõjamäe Terwishoiu Walitsuse ülema raport 1-st oktoobrist j. a. nr. 17738.

---

Nr. 1077.

Tallinnas, 30. oktoobril 1920. a.

Räsen wormeerida 1-st oktoobrist j. a. arwates Saun-Rong nr. 1, minu poolt 8-mal oktoobril j. a. kinnitus koosseisu nr. 634 järele.

Wormeerimist korraldada Sõjamäe Terwishoiu walitsuse ülemaal ja selle lõpuft minule ettekanda.

Siendus: Sõjamäe Terwishoiu Walitsuse ülema raport 25. 9. 20 a. nr. 17495.

Kindralstaabi Kindral-Major Karika.  
Sõjaminiistri eest.

6 X

# Sõjainistri Päewakäsud.

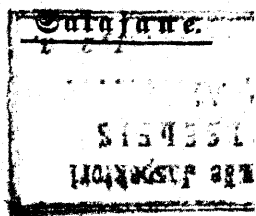

Nr. 1085.

Tallinnas, 31. oktoobril 1920. a.

Räsen 3. Wene haigemaja (Petseris) likwideerida 31. oktoobrist f. a. armates. Likwideerimist korraldada Sõjawäe Terwishoiu Walitsuse ülemal minu päewakäsus 15. aprillist f. a. nr. 129 kindlaks määratud juhtnõõride järele. Likwideerimist lõpetada 1. detsembriks f. a., millest minule ettekanda.

Nr. 1086.

Tallinnas, 31. oktoobril, 1920. a.

Räsen 6. ja 7. Desinfektsiooni jalka likwideerida 1. nowembrist f. a. armates. Likwideerimist korraldada Sõjawäe Terwishoiu Walitsuse ülemal minu päewakäsus 15. aprillist f. a. nr. 129 kindlaks määratud juhtnõõride järele. Likwideerimine peab lõpetud olema 20. nowembriks f. a. millest minule ettekanda.

Märkus: Sõjawägede Ülemjuhataja päewakäsud 25. jaanuarist f. a. nr. 995, 26. weebruarist f. a. nr. 1131, minu päewakäsi 13. juulist f. a. nr. 648 ja Sõjawäe Terwishoiu Walitsuse ülema raport 21. oktoobrist f. a. nr. 19073.

Nr. 1087.

Tallinnas, 31. oktoobril 1920. a.

Räsen 20. juulil f. a. kinnitud Sõjawägede Staabi Korralduswalitsuse koosseisu nr. 603 muutmiseks lugeda maksuswetaks Sõjawägede Staabi komandandi koosseisu ja selle asemele 26-mal oktoobril f. a. kinnitud Sõjawägede Staabi Komandandi jaostonna koosseisu nr. 640 tarwitusele wõtta 1. nowembrist f. a. armates.

Kindralstaabi Kindral-Major Larfa.  
Sõjainistri eest.

# Sõjainistri Päewakäsu.

Nr. 1090.

Tallinnas, 4. novembril 1920. a.

Räsen 1, 2, 3, 4 ja 7 Piiriküti bataljonid likvideerida 4-st novembrist j. a. arwates. 1, 2, 3 ja 4 Piiriküti bataljonide likvideerimise korraldada wastawatel diwiisi ülematel, sellele bataljonid praegu alluwad, 7 Piiriküti bataljoni likvideerimist korraldada Merejõudude Juhatajal. Likvideerimise korraldused minu päewakäsus 15-st aprillist j. a. nr. 129 kindlaks määratud juhtnõuade järele. Likvideeritawate bataljonide meeskond ülewii wastawale diwiisile alluwaitesse wäeosadesse, 7 bataljoni meeskond ülewii Salala partisaanide polku, wiimane ümberpaigutada 7 Piiriküti bataljoni raiwoni. Likvideerimine peab lõpetud olema 10-ks detsembrist j. a., millest minule ettelanda.

Nr. 1091.

Tallinnas, 4. novembril 1920. a.

§ 1.

Räsen 10. juulil j. a. kinnitud Tallinna Komandantuuri koosseisu nr. 595 matsuwetatals lugeda ja selle asemele 31. oktoobril j. a. kinnitud koosseisu nr. 641 tarwitusele wõtta 1. novembrist j. a. arwates.

§ 2.

Suurendan Sõjawäe Ringkonna Staabi koosseisu nr. 600, kinnitud 13. juulil j. a., lasteplatse komandandi kohaga, põhialgaga 1260 marla kum, 1. novembrist j. a. arwates.

§ 3.

Räsen 9. oktoobril j. a. kinnitud Ratsapolgu koosseisu nr. 636 matsuwetatals lugeda ja selle asemele 31. oktoobril j. a. kinnitud koosseisu nr. 642 tarwitusele wõtta 5. novembrist j. a. arwates.

§ 4.

§ 3. nimetud Ratsapolgu koosseisu nr. 642 tarwitusele wõtmise juures läsen 2. Diwiisi ülemaal üle koosseisu jädwate meeskonna, hobuste ja warustuse kohta järgmisi korraldusi teha: 1) Orkestri ajateenijad sõdurid ülewii Sõjainisteeriumi orkestrisse, 2) üle koosseisu sõdurid ülewii 3. Diwiisi ülema käsutusse, 3) hobused üleanda Looma Terwisohu Wastutuse ülema käsutusse, 4) hobuseriistad jädwad Ratsapolgu ülema wastutusele hoiale Ratsapolgu juures.

Üleandmist alustada 5. novembrist j. a. ja lõpetada 30. novembrist j. a., millest minule ettelanda.



§ 5.

Räsen 7. juulil f. a. kinnitud 1. Tartu Sõjawäe Haigemaja koosseisu nr. 589 maksuwetatals lugeda ja selle asemele 31. oktoobril f. a. kinnitud koosseisu nr. 643 tarwitusele wõtta 1. nowembrist f. a. arwates.

§ 6.

Räsen 1. jaanuaril f. a. kinnitud Sõjawäe Terwishoiu Walitsuse koosseisu nr. 466 maksuwetatals lugeda ja selle asemele 31. oktoobril f. a. kinnitud koosseisus nr. 644 tarwitusele wõtta 1. nowembrist f. a. arwates.

§ 7.

1. Tallinna Sõjawäe Haigemaja koosseisu nr. 638, kinnitud 16 oktoobril f. a., suurendan 3 novrema arsti kohaga, põhipalgaga 1470 marka kuus, 1. nowembrist f. a. arwates. Tähendub arstid on Sõjawäe Terwishoiu Walitsuse ülema käjutada.

Kindralstaabi Kindral-Major Parla.  
Sõjaminiistri eest.

# Sõjainistri Päevakäsu d.

Nr. 1103.

Tallinnas, 9. novembril 1920. a.

§ 1.

31. oktoobril j. a. kinnitub Tartu sõjaväe haigemaja koosseisus nr. 643 eite-  
 nähtud arstidele lugeda shte nooremat ordinatoritest sõjaväe ja Tartu garnisoni  
 arstiks, põhialgaga 1820 mk. kuus 1. novembrist j. a. arwates.

§ 2.

31. oktoobril j. a. kinnitub Tartu sõjaväe haigemaja koosseisu nr. 643 juu-  
 rendan 1 wanema welskeri kohaga, põhialgaga 450 mk. kuus ja 1 sanitari kohaga,  
 põhialgaga 200 mk. kuus 1. novembrist j. a. arwates. Nimetud welsker ja sani-  
 tar on Tartu garnisoni arsti lähutada.

Nr. 1104.

Tallinnas, 9. novembril 1920. a.

Minu päewakäsu nr. 23 st oktoobrist j. a. nr. 1085 § 1 muutmiseks täien  
 7. juulil j. a. kinnitub 1-le Tallinna sõjaväe haigemaja koosseisu nr. 587 maks-  
 wusetaks lugeda ja selle asemele 16. oktoobril j. a. kinnitub koosseisu nr. 638 tar-  
 wotusele wõtta mitte 16-st oktoobrist j. a., waid 1. novembrist j. a. arwates.

Siendus: Sõjaväe Tervislohu Walituse kama wahetiri 5. 11. 20 a.  
 nr. 19928.

Nr. 1105

Tallinnas, 9. novembril 1920. a.

Käsen a/l. „Pobjeda“ omanikule tagasi antuks lugeda 19-st oktoobrist j. a.  
 arwates.

Märkus: Minu päewakäsi 30. 9. 20 a. nr. 986 ja Werejõudude Juha-  
 taja raport 29-st oktoobrist j. a. nr. 12019.

Nr. 1106.

Tallinnas, 9. novembril 1920. a.

Käsen Kuresaare sõjaväe sanatooriumi liikideerituse ja koosseisu nr. 591  
 maksuwetaks lugeda, 14-st oktoobrist j. a. arwates.

Siendus: Minu päewakäsi 10. 9. 20. nr. 916 ja Sõjaväe Tervislohu  
 Walituse kama raport 19. 10. 20. nr. 18926.

## Mr. 1107.

Tallinnas, 9. novembril 1920. a.

Räfen Sõjaväe Spordi kutsuseib liitvideeritult ja loosseisu nr. 604 maksumiseks lugeda, 1-st oktoobrist j. a. arvates.

Otendus: Minu päevaläsi 14-st septembrist j. a. nr. 932 ja Sõjaväe Ringkonna ülema raport 23-st oktoobrist j. a. nr. 195.

## Mr. 1108.

Tallinnas, 9. novembril 1920. a.

Suurendan Tartu maakonna Rahvamäe ülema ja Kaitseliidu loosseisu nr. 589, kinnitud 30. juunil j. a., järgmistele lohtabega, 1-st novembrist j. a. arvates.

Sõdurite lohu vanem (ohv.) 1 põhipalgaga — 1470 mrf. kuus.

Varahoidja . . . . .	1	"	—	400	"	"	} Sõdurite lohu vanema käsitada.
Keamehi . . . . .	2	"	—	200	"	"	

Kindralstaabi Kindral-Major Larka.  
Sõjainiisri eest.

# Sõjaministri Päewakärsud.

Nr. 1109.

Tallinnas, 9. novembril 1920. a.

Awaldan siin juures wäeosade ja asutuste nimelirja, kellele Kindralstaabi Wä-  
litfusse osakonna nr. 1 jaoskonna D poolt sõjawäe ja kraami weokirjad on väljaantud:

Nr. nr.	Wäeosade ja asutuste nimetus	Maamnt ef. arm	Weokirjade nr. nr.	Millaal väljaantud
1	Merelõubude Intendantkile	1	71301—71400	4. 10. 20.
2	1-se Diwiiski Intendantkile	2	71401—71600	5. " "
3	1. Sõjaw. Sobuste tagaw. ja Saats. Ü.	1	71601—71700	" " "
4	3-da diwiiski staabi Ülemale	1	71701—71800	" " "
5	Sõjawäe Tehnika Kooli Ülemale	1	71801—71900	" " "
6	2. wälja luuristikwäe Divisjoni Ülemale	2	71901—72100	6. " "
7	S. W. W. Sõjaristade osakonna Ülem.	2	72101—72300	" " "
8	Merelõubude Inzh. Staabi Kantselei Ü.	1	72301—72400	7. " "
9	S. W. W. Intendantuuri osakonna Ü.	1	72401—72500	8. " "
10	3-da jalawäe polgu Ülemale.	1	72501—72600	9. " "
11	Sõjawäe lehtpaberi ladu Ülemale.	1	72601—72700	" " "
12	3. Diwiiski Saatsjareiti Ülemarstile	1	72701—72800	" " "
13	Walga maak. Rühw. ja Raitse Liibu Ü.	1	72801—72900	13. " "
14	S. W. W. Ehit. ja Korteri osak. Ülem.	1	72901—73000	" " "
15	Narwa Raitse Liibu Ü. ja Komandandkile	1	73001—73100	15. " "
16	Petteri maak. Rühw. ja Raitse Liibu Ü.	1	73101—73200	16. " "
17	Wõru maak. Rühw. ja Raitse Liibu Ü.	1	73201—73300	" " "
18	3-da Diwiiski Injenerile	1	73301—73400	" " "
19	Ralewlaste Ralewa Pääskikule	1	73401—73500	18. " "
20	Kindralst. Wal. Hydrografia-Topografia osakonna Ülemale	1	73501—73600	" " "
21	Pääskikule sõjawangide laagri Ülemale	1	73601—73700	" " "
22	Kopli sõjawäe haigemaja Ülemarstile	1	73701—73800	" " "
23	Saare Maak. Rühw. ja Raitse Liibu Ü.	1	73801—73900	19. " "
24	Soomusautode kolonne Ülemale	1	73901—74000	" " "
25	1. wälja Suurtükik. Divisjoni Ülemale	1	74001—74100	21. " "
26	Järwa maak. Rühw. ja Raitse Liibu Ü.	1	74101—74200	22. " "
27	S. W. Sõjawäe Ehitajale Osakonnas.	1	74201—74300	27. " "
28	Sõjawäe Hülgakonna Staabi Ülemale.	1	74301—74400	29. " "
29	7-da jalawäe polgu Ülemale	1	74401—74500	" " "
30	S. W. W. Ehituse ja Korteri osak. Ü.	1	74501—74600	30. " "

## Nr. 1110.

Tallinnas 9. novembril 1920. a.

Alvalban siinjuures wäeosjade ja asutuste nimetirjo, kellele Rindralstaabi Wäelitsuse osakonna nr. 1 jaoskonna D poolt sõidutunnistuste lit. „B“ raamatud wälja on antud.

Nr. nr.	Wäeosjade ja asutuste nimetus	Raamat. ehk. arw.	Tunnistuste nr. nr.	Wäljal wäljaantud
1	Ruperjanowi partisaanide polgu Ülemale	1	314101—314200	2. 10. 20.
2	Tallinna wahi bataljoni Ülemale	1	314201—314300	5. " "
3	Soomusantude kolonne Ülemale	1	314301—314400	" " "
4	2. wälja suurtükiv. Diviisjoni Ülemale	6	314401—315000	6. " "
5	Wiljandi maal. Rhw. ja Raitse Liidu Ü.	1	315001—315100	16. " "
6	Wabariigi alamohwitseride koolide Ülem.	1	315101—315200	18. " "
7	Scouts polgu Ülemale	1	315201—315300	19. " "
8	Ruperjanowi partisaanide polgu Ülemale	1	315301—315400	" " "
9	Raisaare kompanidile	1	315401—315500	20. " "
10	1. wälja suurtükiv. Diviisjoni Ülemale	8	315501—316300	21. " "
11	1. Sõjaw. hobuste tagawara ja laats. Ü.	1	316301—316400	22. " "

## Nr. 1111.

Tallinnas, 9. novembril 1920. a.

Alvalban siinjuures wäeosjade ja asutuste nimetirjo, kellele Rindralstaabi Wäelitsuse osakonna nr. 1 jaoskonna D poolt sõjawäe sõidupiletete lit. „A“ raamatud wälja on antud.

Nr. nr.	Wäeosjade ja asutuste nimetus	Raamat. ehk. arw.	Sõidupiletite nr. nr.	Wäljal wäljaantud
1	Pääsküla Sõjawangide Laagri Ülemale	1	333101—333200	1. 10. 20.
2	Wiru maal. Rhw. ja Raitse Liidu Ülem.	1	333201—333300	2. " "
3	Werejõudude Intendantile	1	333301—333400	4. " "
4	Tallinna Wahi Bataljoni Ülemale	1	333401—333500	5. " "
5	5-da jalawäe polgu Ülemale	1	333501—333600	" " "
6	1. Tall. sõjaw. haigemaja Ülemarstile	1	333601—333700	" " "
7	Sädelegraafi roodu Ülemale	1	333701—333800	" " "
8	2. Wälja Suurtükiv. Diviisjoni Ülem.	3	333801—334100	6. " "
9	1. Piiriküli Bataljoni Ülemale	1	334101—334200	" " "
10	Merelindluste Ülemale	1	334201—334300	" " "
11	Sõjawäe Proturõrile	1	334301—334400	7. " "
12	Werejõudude Juhataja Saabi Rants. Ü.	2	334401—334600	" " "
13	L. R. Soomusrongi nr. 2. Ülemale	1	334601—334700	8. " "
14	Harju maal. Rhw. ja Raitse Liidu Ü.	1	334701—334800	" " "
15	Sõjawäe Ringkonna Staabi Ülemale	1	334801—334900	" " "

Nr. nr.	Wäeosade ja asutuste nimetus	Kaanat. et. arw	Sõidupiletite nr. nr.	Riikl. wäljaantub
16	Soomusrongide Diviisi Insenerile	1	334901—335000	8. 10. 20.
17	3. Diviisi Staabi Ülemale	2	335001—335200	" " "
18	L. N. Soomusrongi nr. 3. Ülemale	1	335201—335300	9. " "
19	S. W. W. Ehituse ja Korterit osak. III.	1	335301—335400	" " "
20	3. jalawäe polgu Ülemale	2	335401—335600	" " "
21	Sõjawäe Restapregi Sabu Ülemale	1	335601—335700	" " "
22	Reiseri maad. Rhw. ja Raitse Liidu III.	1	335701—335800	11. " "
23	1-se diviisi Laatsareti Ülemarstile	1	335801—335900	" " "
24	Inseneri Bataljoni Ülemale	1	335901—336000	" " "
25	4-da jalawäe polgu Ülemale	1	336001—336100	" " "
26	R./N. „Lembitu“ Komanderile	1	336101—336200	12. " "
27	Sõjawäe Ringkonna Kõhtu Ehitajatele	1	336201—336300	" " "
28	Rindluse Suurtükiv. Diviisjoni Ülemale	1	336301—336400	" " "
29	7-da jalawäe polgu Ülemale	1	336401—336500	" " "
30	Scouts polgu Ülemale	1	336501—336600	14. " "
31	Rindralstaabi Wal. 2. osak. B jst. III.	1	336601—336700	" " "
32	Riigikontrolli Sõjawäe osakonna peatont- rolõbrile	1	336701—336800	" " "
33	Satala Partisaanide polgu Ülemale	1	336801—336900	15. " "
34	Narwa Raitse Liidu III. ja Komandandile	2	336901—337100	" " "
35	Wõru maakonna Rhw. ja Raitse Liidu III	1	337101—337200	16. " "
36	Rindluse Suurt. Diviisjoni 3 grupe III.	1	337201—337300	" " "
37	Lätt Sõjawäe Ehitajale Eestis	1	337301—337400	" " "
38	4-da jalawäe polgu Ülemale	1	337401—337500	" " "
39	Saare maad. Rhw. ja Raitse Liidu III.	1	337501—337600	" " "
40	3-da jalawäe Diviisi Insenerile	1	337601—337700	18. " "
41	Traalerite Diviisjoni Ülemale	1	337701—337800	" " "
42	Soomusrongide Diviisi Staabi Ülemale	1	337801—337900	" " "
43	Wiru maad. Rhw. ja Raitse Liidu III.	1	337901—338000	" " "
44	Kalewlaste Malewa Päälikule	1	338001—338100	" " "
45	Rindralstaabi Walituse Hydrografia ja Topografia osakonna Ülemale	1	338101—338200	" " "
46	3-da Wene Haigemaja Ülemarstile	1	338201—338300	19. " "
47	2-se Diviisi Kontrollõbrile	1	338301—338400	" " "
48	Soomusrongide Diviisi Intendantile	1	338401—338500	20. " "
49	7-da Piiriküti Bataljoni Ülemale	1	338501—338600	" " "
50	Riigikontrolli Sõjawäe osakonna peatont- rolõbrile	1	338601—338700	" " "
51	7-da Piiriküti Bataljoni Ülemale	1	338701—338800	" " "
52	2-se Piiriküti Bataljoni Ülemale	1	338801—338900	21. " "
53	Wiljandi maad Rhw. ja Raitse Liidu III.	1	338901—339000	" " "
54	8-da jalawäe polgu Ülemale	1	339001—339100	" " "
55	7-da jalawäe polgu Ülemale	1	339101—339200	" " "
56	1. Diviisi Laatsareti Ülemarstile	1	339201—339300	" " "
57	2. Diviisi Laatsareti Ülemarstile	1	339301—339400	" " "
58	1. Wälja Suurtükiv. Diviisjoni Ülemale	8	339401—340200	" " "
59	Sõjawägede Staabi Raitsele Ülemale	1	340201—340300	" " "

Nr. nr.	Mäeolade ja ajutuste nimetus	Ruumat. efl. arv	Sõidupiletite nr. nr.	Riikl. väljaantub
60	Sõjavägede Staabi Kantselei Ülemale	1	340301—340400	23. 10. 20.
61	7-da jalaväe polgu Ülemale	1	340401—340500	" " "
62	Wiru maak. Rõw. ja Kaitse Liidu Ü.	1	340501—340600	25. " "
63	2-se jalaväe Diviisi Infanterile	1	340601—340700	" " "
64	Soomusrongi „Kapten Jrm'e" Ülemale	1	340701—340800	26. " "
65	Päästikla Sõjavägede Saagri Ülemale	1	340801—340900	" " "
66	S. W. W. Ehituse ja Korterite osak. Ü.	1	340901—341000	" " "
67	4-da jalaväe polgu Ülemale	1	341001—341100	" " "
68	Sõjaväe Ringkonna Staabi Ülemale	2	341101—341300	" " "
69	2-se Piiritleti Pataljoni Ülemale	1	341301—341400	27. " "
70	E. W. Sõjaväe Ehitajale Patwias	1	341401—341500	" " "
71	Soomusrong. Div. Laatsareti Ülemarstile	1	341501—341600	28. " "
72	1. Diviisi Laatsareti Ülemarstile	1	341601—341700	" " "
73	Disciplinaar Koodu Ülemale	1	341701—341800	" " "
74	S. W. Soomusrong nr. 3 Ülemale	1	341801—341900	29. " "

Sõjaministri eest:

Rindkonnakomandandi Kõrval-Major **Larka.**

KAP. 1. 1920 a.  
Sisest. nr. 1920 a.  
99. XI  
Salajane.

# Sõjainistri Päewakäsk.

Nr. 114.

Tallinnas, 11. novembril 1920. a.

Suurendan 8-mal oktoobril s. a. kinnitud Sõjakooli koosseisu nr. 635  
kahe alalise lektori kohaga, põhipalgaga 1680 marka kuus 1. novembrist s. a.  
arwates.

Kindralstaabi Kindral-Major **Carla.**  
Sõjainistri eest.



# Sõjainistri Päewakäsu

Ar. 1126-a.

Tallinnas, 18. novembril 1920. a.

Minu päewakäsu 26. oktoobrist j. a. nr. 1065-c § 2 muutmiseks püüendan Riiklase Suurtükiväe divisjoni staabi ja Opetusmände liikideerinise tähtaega kuni 15. detsembrini j. a.

Märkus: Suurtükiväe inspektori vahetliri 19. novembrist j. a. nr. 740.

Ar. 1126-b.

Tallinnas, 18. novembril 1920. a.

Sõjakooli loosjaisu nr. 635, kinnitub 8-mal oktoobril j. a., kuueksanda järg-  
mise lohtabega:

Alakõli lektorisi . . . . .	3	põhipalgaga 1680 mrf. kuus	1. okt. j. a. arwatas.
Tõbroodu ülema abi . . . . .	1	" 1260 " "	19. " " "

Ohwitseride kursused:

Kursuste ülema . . . . .	1	" 2100 mrf. kuus	19. nov. j. a. arwatas.
Kursuste ülema abi . . . . .	1	" 1820 " "	19. " " "

Juurde komandeeritud ohwitserisi . . . . .	70	"	"
---	----	---	---

Wäesjades wäe- tamate ameti loht- tade järele	19.	"	"
---	-----	---	---

Warahoidja . . . . .	1	" 400 mrf. kuus	1. okt. " "
Kirjutaja noosem . . . . .	1	" 300 " "	1. " " "

Rindralstaabi Rindral-Major Warla.  
Sõjainistri eest.

135

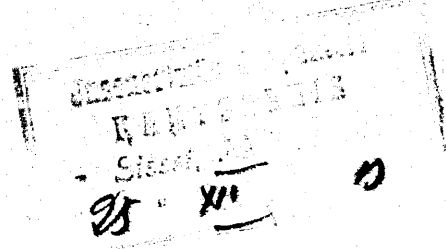

Salajane.

*M*

# Sõjainistri Päewakäsk.

## № 1127-a.

Tallinnas, 19. novembril 1920. a.

Käsen 31-se juulil s. a. finnitud Jalawäe polgu koosseisu nr. 617 Sakala Partisaanide polgu kohta maksusetaks lugeda ja selle asemele 19. novembril s. a. finnitud Sakala Partisaanide polgu koosseisu nr. 646 tarwitusele wõtta 19. novembrist s. a. arwates.

Kindralstaabi Kindral-Major Karla.  
Sõjainistri eest.

Sõjainistri  
**Päewakäsk.**

**M 1127-c.**

Tallinnas, 10. novembril 1920. a.

Ratšapolgu koosseisu nr. 642, kinnitud 31. oktoobril f. a., suurendan järg-  
miste kohtadega 1. novembrist f. a. arvates.

Polgu kantseleis lästjalgafi . . . 2 põhialgaga 200 ml. huss.

**Eskaadronis:**

Moorem ohvitser . . . . .	1	"	1190	"	"
Ratša hobusemees . . . . .	1	"	200	"	"
Ratša hobuseid 2.					

Kindralstaabi Kindral-Major **Sarta.**  
Sõjainistri eest.

MM

12 Salajane.

Sõjainistri  
**Päewakäsk.**

**№ 1127-d.**

Tallinnas, 19. novembril 1920 a.

Jalawäe Diviisi staabi koosseisu nr. 581, kinnitud 7. juulil f. a., suurendan majanduse ülema kohaga, põhipalgaga 1365 mk. kuus, 1. novembrist f. a. arvates.

Kindralstaabi Kindral-Major **Sarta.**  
Sõjainistri eest.

# Sõjainiistri Päevakäsu.

Rt. 1128.

Tallinnas, 20. novembril 1920. a.

Ilmsa põhiseaduse 20. § punkt 1 a. nr 686 muutmiseks käänata  
seaduse määrust. määrustite eest igale mängijale tasuks nõuda 60 marka

Rt. 1129.

Tallinnas, 20. novembril 1920. a.

Kõik 1. ja 2. detsembri 1920. a. maksuametaks lugeda sõjaväe ja tsiviil-  
jõe vägede number numberid 59301, ja sõjaväe sõidupiletid lit. 20.  
number numberid 261701. Väeüksusel ja afiinsitel, kellel nimetatud  
sõjaväe ja sõidupiletite lit. 21. raamatud tarvitusel on, need  
Kõrvalkõrvald. Valitsuse II osakonna D jaoskonda ära saata.

Rt. 1130.

Tallinnas, 20. novembril 1920. a.

Kehtima Kõrvalkõrvald. Valitsuse II osakonna B jaoskonna II  
osakonnas loetakse sõjaväe ja tsiviilväe sõjaväe ja tsiviilväe  
lit. 21. raamatuga hoolitseta sõjaväe ja tsiviilväe sõjaväe ja tsiviilväe  
264197, 264198 ja 264199 on loetakse kehtima. Vastava sõjaväe  
sõjaväe ja tsiviilväe sõjaväe ja tsiviilväe sõjaväe ja tsiviilväe sõjaväe ja tsiviilväe

Rt. 1131.

Tallinnas, 20. novembril 1920. a.

Kõik 1. ja 2. detsembri 1920. a. maksuametaks lugeda sõjaväe ja tsiviil-  
jõe vägede number numberid 59301, ja sõjaväe sõidupiletid lit. 20.  
number numberid 261701. Väeüksusel ja afiinsitel, kellel nimetatud  
sõjaväe ja sõidupiletite lit. 21. raamatud tarvitusel on, need  
Kõrvalkõrvald. Valitsuse II osakonna D jaoskonda ära saata.

Kõrvalkõrvald. Valitsuse II osakonna B jaoskonna II  
osakonnas loetakse sõjaväe ja tsiviilväe sõjaväe ja tsiviilväe  
lit. 21. raamatuga hoolitseta sõjaväe ja tsiviilväe sõjaväe ja tsiviilväe  
264197, 264198 ja 264199 on loetakse kehtima. Vastava sõjaväe  
sõjaväe ja tsiviilväe sõjaväe ja tsiviilväe sõjaväe ja tsiviilväe sõjaväe ja tsiviilväe

# Sõjaministri

## Päewaläsu d.

### Nr. 1132.

Tallinnas, 20. novembril 1920. a.

Minu päewaläsu 9. sept. j. a. nr. 910, täiendusels plkendam 2-je Diivliti infanterille alluvate asutuste kthoibeerimise aega kuni 31-je detsembrini j. a.

### Nõ 1133.

Tallinnas, 20. novembril 1920. a.

#### § 1.

Räsen 27. juulil j. a. kinnitud Inseneri pataljoni koosseisus nr. 614 ettenähtud telegrafi roodu koosseisu maitsusjetats lugeda ja selle asemele 16. novembril j. a. kinnitud Inseneri pataljoni Telegrafi roodu koosseisu nr 645 tarwitusele wotta, 1. septembrist j. a. arwates.

#### § 2.

Inseneri pataljoni telegrafi rood allub operatiivselts Riidualstaabi Walitsuse Sibebe ülemale, administratiivselts, majanduslikelst ja tehniliselst Inseneri pataljoni ülemale.

### Nõ 1134.

Tallinnas, 20. novembril 1920. a.

#### § 1.

Minu päewaläsu 4-ist novembrist j. a. nr. 1091 § 6 muutmiseks läsen Sõjawäe Terwisihoiu Walitsuse koosseisu nr. 463, maitsusjetats lugeda, peale samas koosseisus ettenähtud Desinfektsiooni jalga nr. 2. koosseisu.

§ 2.

Räsen Desinfektiooni jalka nr. 2. Itäweeeriba 20. nowembril f. a. arwates. Sitäweeerimist korraldaba Sõjawäe Terwisohoiu Walitsuse ülemaal minu päewaläsus 15. aprillil f. a. nr. 129 kindlaks määratud juhtnöbbeide järele. Sitäweeerimist lõpetata 1. detsembril f. a.

§ 3.

Räsen Sõjawägede Üsemjuhataja päewaläsku nr. 1181 desinfektiooni jalka nr. 3. wõrmeerimise kohta matkuseetaks lugebda.

Oienbus: Sõjawäe Terwisohoiu Walitsuse ülema raport 11. nowembril 20. a. nr. 20100.

## Nõ 1135.

Tallinnas, 20. nowembril 1920. a.

§ 1.

Minu päewaläsku, 30. septembril f. a. nr. 987, lisa „2. Merewägi“ muutmiseks suurendan üleaja teenijate lohtade arwu Läänemere laewastiku diwisjonis järgmiselt:

m/r. „Wambola“:	Romenbor wanem alam-ohwitser . . . . .	1
	Waraholdja wanem . . . . .	1
	Rooli wanem alam-ohwitser . . . . .	1
m/r. „Lennu“:	Romenbor wanem alam-ohwitser . . . . .	1
	Ruumi masinist wanem alam-ohwitser . . . . .	1
	Romenbor alam-ohwitser . . . . .	1

§ 2.

Minu päewaläsku, 30. septembril f. a. nr. 987, lisa „2. Merewägi“ muutmiseks wähenndan ülesajateemijate lohtade arwu Läänemere laewastiku diwisjonis järgmiselt:

m/r. „Wambola“:	Minbör alam-ohwitser . . . . .	1
m/r. „Lennu“:	Masinist alam-ohwitser . . . . .	1
	Elektrit alam-ohwitser . . . . .	1

Oienbus: Merejõubude juhataja raport 8. nowembril f. a. 1920.

Kindralstaabi Kindral-Major Laska.

Sõjaministri eest.

**Sõjaministri**  
**Päewakâsk.**

513

**Nr. 1139.**

Ta linnas, 20. novembril 1920. a.

Minu päewakâsku 4-st novembrist f. a. nr. 1091 § 5 muutmiseks käsen 7-mal juulil f. a. kinnitud 1-se Tartu Sõjawäe Haigemaja koosseisu nr. 589 makswusetaks lugeda ja selle asemele 31-sel oktoobril f. a. kinnitud koosseisu nr. 643 tarwitusele wõtta mitte 1-st novembrist f. a. arwates, waid 1-st detsemb-rist f. a. arwates.

**Siendus:** Sõjawäe Termishoiu Walitsuse wahetiri 18. 11. 20 a. nr. 143.

Kindralstaabi Kindral-Major **Karla,**  
Sõjaministri eest.



# Sõjainistri Päewakäsk.

Nr. 1146.

Tallinnas, 25. novembril 1920. a.

Minu päewakäsu nr. 111, 31. aprillist j. a. muutmiseks käsen 1. diivlisi piirivalwe piirkonna algust Peipsi järwel lugeda mitte Lohusuuft, waid Wiru-Tartu maakondade piirist ida poole, misjulgune punkt ka edaspidi 1-se ja 2-se diivlisi piirivalwe piirkondade wahepunktis lugeda.

Märkus: End. Sõjainistri Kindral-Major Lõnitsõni telegramm nr. 1430, 25. oktoobrist j. a.

Kindralstaabi Kindral-Major Larka.  
Sõjainistri eest.

# Sõjainiistri Päewakäsi.

**Nr. 1156.**

Tallinnas, 30. nowembril 1920. a.

Käsen 17-mal septembril f. a. kinnitud Merewäe Kadettide kooli koosseisu nr. 632 maksuasetaks lugeda ja selle asemele 19-mal nowembril f. a. kinnitud koosseisu nr. 647 tarmitusele wõtta 19-maist nowembrist f. a. arwates.

**Nr. 1157.**

Tallinnas, 30. nowembril 1920 a.

Käsen Kindluse Suurtükiväe divisjoni grupefid Wälja Suurtükiväe diviisjoniidele üleantuks lugeda järgmistest kuupäewadest:

1-ne grupe — 8. Nowembrist f. a. arwates.

2-ne " — 8. " " "

3-s " — 9. " " "

Õiendus: Minu päewakäsi 26. oktoobrist f. a. nr. 1065-c, § 6, ja Suurtükiväe Inspektori raport 23. nowembrist f. a. nr. 754.

**Nr. 1158.**

Tallinnas, 30. nowembril 1920 a.

Käsen 2-st Hobuste tagawara ja latsaretti liikwideerida 30. nowembrist f. a. arwates.

Liikwideerimist korraldada Sõjaväe Warustuse Walitsuse Ülemal minu päewakäskluses nr. nr. 129, 134, 254 ja 435 kindlaks määratud juhtnööride järele. Liikwideerimist lõpetada 31-seks detsembriks f. a., millest minule ettekanda.

Kindralstaabi Kindral-Major Sarka.  
Sõjainiistri eest.

# Sõjainiistri Päevakäsu.

Nr. 1164-a.

Tallinnas, 30. novembril 1920 a.

Minu päevakäsu 30. septembrist j. a. nr. 987 lisa „1. Maa- ja lennuvägi muutmiseks suurendan illeaajaleenijate lohtade arvu väija Suurtükiväe divisjoni staapis 1 mektveebli ja 1 varahoitja kohaga.

Dien dus: Suurtükiväe Inspektori raport 17-st novembrist j. a. nr. 722.

Nr. 1164-b.

Tallinnas, 30. novembril 1920 a.

Minu päevakäsu 4. novembrist j. a. nr. 1091 § 6 täienbusels läsen 15. mail j. a. kinnitud Sõjaväe Termisohu Walitsuse Kantselei osakonna koosseisu nr. 539 makswufetals lugeda 1-st novembrist j. a. arwates.

Nr. 1164-c.

Tallinnas, 30. novembril 1920 a.

Käsen 2-sel oktoobril j. a. kinnitud Rindralstaabi Walitsuse Topograafia-  
Hüdrograafia Osakonna koosseisu nr. 633 lõpumärkuste punkt 2-se algusel lugeda.  
„Kui sõjaväelaste kohad“ . . . asemele: „Kui sõdurite kohad“ . . .

Märkus: Rindralstaabi Walitsuse Topograafia-Hüdrograafia Osakonna ülema raport 11-st novembrist j. a. nr. 239.

Rindralstaabi Rindral-Major Parfa.  
Sõjainiistri eest.

113  
Salajane.

**Sõjainiistri**  
**P ä e w a k ä s t.**

Nr. 1179.

Tallinnas, 6. detsembril 1920. a.

Räfen 16. juulil j. a. kinnitud Disiplinaar röödu koosseisu nr. 602 maksu-  
setaks lugeda ja selle asemele 30. novembril j. a. kinnitud koosseisu nr. 648 tar-  
witusele võtta, 1. detsembrist j. a. arwates.

Rindralstaabi Rindral-Major Larka.

Sõjainiistri eest.

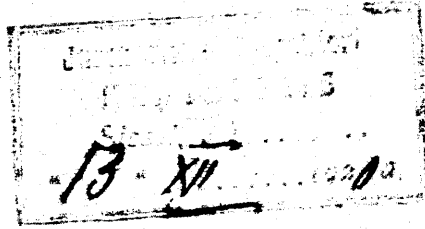

16  
Salajane.

# Sõjaministri Päewakäsu.

Nr. 1186.

Tallinnas, 6. detsembril 1920. a.

Uwaidan siin juures wärsjate ja ajutuste nimelirja, kellele Andralstaabi Wa-  
litsele osakonna nr. 1 jaoskonna D poolt sõjawäe ja krooni weolirjad on wäljaantud:

Nr. nr.	Wärsjate ja ajutuste nimetus	Maamat. efl. arv	Weolirjate nr. nr.	Mikol wäljaantud
1	Soomusrongide diwiiži intendantile	3	74601—74900	1. 11. 20.
2	S. W. W. intendantuuri osal. tootlus labu walitsejale	1	74901—75000	2. " "
3	Narwa karantini ülemale	1	75001—75100	2. " "
4	Walga jaama komandandile	1	75101—75200	5. " "
5	Narwa jaama komandandile	1	75201—75300	5. " "
6	Soomusrongide juurtükilwäe biwõsjoni ülemale	1	75301—75400	5. " "
7	3-da jalawäe polgu ülemale	1	75401—75500	12. " "
8	Pääsküla sõjawangide laagri ülemale	1	75501—75600	13. " "
9	W. W. ehituse ja korteri osal. ülemale	1	75601—75700	17. " "
10	2. sõjawäe hobuste tagawara ja laatsareti ülemale	1	75701—75800	20. " "
11	Tartu maakonna rahwawäe ja kaitse liidu ülemale	1	75801—75900	24. " "
12	2-se diwiiži intendantile	3	75901—76200	26. " "
13	Soomusrong „Kaptän Jiw“ ülemale	1	76201—76300	30. " "

## Nr. 1187.

Tallinnas, 7. detsembril 1920 a.

Uvaldan siinjuures väeosade ja asutuste nimetised, kellele Rindraliikabi Walitsuse otsusena nr. 1 jaoalonna D poolt sõidupiletite lit. „B“ raamatud on välja antud:

Nr. nr.	Wäeosade ja asutuste nimetus	Siinjuures antud arv	Lunnistuste nr. nr.	Wäljal wäljaantud
1	9. jalawäe polgu ülemale	2	316401—316600	1. 11. 20.
2	Narwa karantiini ülemale	1	316601—316700	2. " "
3	Sõjawaie kaitsejõu lasku ülemale	1	316701—316800	2. " "
4	Merewäe G'palchi komandantile	1	316801—316900	6. " "
5	Riisatsoopaliiste soomusrongide ülemale	2	316901—317100	6. " "
6	Scouts polgu ülemale	1	317101—317200	9. " "
7	Ruperjanowi partisaanide polgu ülemale	1	317201—317300	11. " "
8	Tallinna wahi pataljoni ülemale	1	317301—317400	13. " "
9	Ranna baterei nr. 6 komandantile	1	317401—317500	19. " "
10	Wabariigi alamohwitseride kooide ülemale	1	317501—317600	22. " "
11	Soomusrongide divisjoni insenerile	1	317601—317700	29. " "

## Nr. 1188.

Tallinnas, 7. detsembril 1920 a.

Uvaldan siinjuures väeosade ja asutuste nimetised, kellele Rindraliikabi Walitsuse otsusena nr. 1 jaoalonna D poolt sõjawaie sõidupiletite lit. „A“ raamatud on välja antud:

Nr. nr.	Wäeosade ja asutuste nimetus	Siinjuures antud arv	Sõidupiletite nr. nr.	Wäljal wäljaantud
1	Narwa karantiini ülemale	1	341901—342000	2. 11. 20.
2	Soomusautade kooli ülemale	1	342001—342100	3. " "
3	7nda piirkaitse bataljoni ülemale	1	342101—342200	3. " "
4	Inseneri bataljoni ülemale	1	342201—342300	3. " "
5	E. W. sõjawaie esitajale Latwias	1	342301—342400	4. " "
6	Walga jaama komandantile	1	342401—342500	5. " "
7	Narwa jaama komandantile	1	342501—342600	5. " "

Nr. nr.	Wäesfade ja asutuste nimetus	Maam. et. arv	Sõidupileetide nr. nr.	Wäljal wäljaantud
8	7-da jalawäe polgu ülemale	1	342601—342700	6. 11. 20.
9	Wiljandi maak. rahwaw. ja kaitse liid. ü.	1	342701—342800	6. " "
10	Kiislaroopaliste soomusrongide ülemale	3	342801—343100	6. " "
11	Ropli sõjawäe haigemaja ülemarstile	2	343101—343300	6. " "
12	Wälgi jaama komandandile	1	343301—343400	6. " "
13	Pääsküla sõjawangide laagri ülemale	1	343401—343500	8. " "
14	1-se diviisi laastareti ülemarstile	1	343501—343600	8. " "
15	Infseneri bataljoni ülemale	1	343601—343700	9. " "
16	Scouts polgu ülemale	1	343701—343800	9. " "
17	8-da jalawäe polgu ülemale	1	343801—343900	9. " "
18	1-se diviisi staabi ülemale	5	343901—344400	9. " "
19	2-se diviisi staabi ülemale	1	344401—344500	9. " "
20	Pääsküla sõjawangide laagri ülemale	1	344501—344600	9. " "
21	1-se Tartu sõjawäe haigemaja ülemarst.	2	344601—344800	11. " "
22	Wiru maak. rahwaw. ja kaitse liidu ü.	1	344801—344900	11. " "
23	3-da jalawäe polgu ülemale	1	344901—345000	12. " "
24	Kindralstaabi. wal. 2. osak. W jaosk. ü.	1	345001—345100	12. " "
25	Tallinna linna komandandile	1	345101—345200	13. " "
26	3-da diviisi staabi ülemale	1	345201—345300	13. " "
27	Wabariigi piirikontrolli ülemale	1	345301—345400	13. " "
28	Sakala Partisaanide polgu ülemale	1	345401—345500	15. " "
29	3-da diviisi laastareti ülemarstile	1	345501—345600	16. " "
30	Soomusrongide diviisi staabi ülemale	1	345601—345700	16. " "
31	Ruperjanowi partisaanide polgu ülemale	1	345701—345800	17. " "
32	Järwa maak. rahw. ja kaitse liidu ülem.	1	345801—345900	17. " "
33	Pärnu maak. rahwaw. ja kaitse liidu ülem.	1	345901—346000	17. " "
34	Infseneri bataljoni ülemale	1	346001—346100	19. " "
35	Soomusrong „Kapten Irw“ ülemale	1	346101—346200	19. " "
36	Kannabatarei nr. 6. komandandile	1	346201—346300	19. " "
37	Sõjawägede staabi kantselei ülemale	4	346301—346700	19. " "
38	Sõjawäe Termishoiu Wälitjuse ülemale	1	346701—346800	20. " "
39	3-da diviisi staabi ülemale	1	346801—346900	22. " "
40	4-da jalawäe polgu ülemale	2	346901—347100	22. " "
41	S. W. W. toetus lade wälitsejale	1	347101—347200	22. " "
42	Pääsküla sõjawangide laagri ülemale	1	347201—347300	23. " "
43	Ralewlaste Malewa pääsküle	1	347301—347400	24. " "
44	7-da jalawäe polgu ülemale	1	347401—347500	24. " "
45	2-se diviisi intendantile	3	347501—347800	26. " "

Sõjaministri eest: Kindralstaabi Kindral-Major **Sarta**.

Salajane

Sõjainistri

M **P ä e w a k ä s k**

Nr. 1188-a.

Tallinnas, 8. detsembril 1920. a.

Räsen Pääsküla sõjavangide laagrit lühiväerida 12. detsembrist j. a. arwates. Lühiväerimisi korraldada Sõjaväe Ringkonna ülemal minu käwatähtsuses nr. nr. 129, 134, 254, 435, j. a. kindlaks määratud juhtkõhvide järele. Lühiväerimisi lõpetada 1.13 jaanuariks 1921 a.

Sõjainistri eest:  
Kindralstaabi Kindral-Major Larfa.



*ms*

*21. VII 19*

# Sõjaministri P ä e w a k ä s k .

Nr. 1205.

Tallinnas, 18. detsembril 1920. a.

Minu päewakäsku 4. novembril j. a. nr. 1091 § 4 muutmiseks pikendada Riigis  
polgu üleandmise lõpu tähtaega juuni 10. detsembrini j. a.

Dienus: 2. diviisi ülemal raport nr. 1284, 4. 12. 20 a.

Sõjaministri eest:  
Riigikaitseabi Riigikaitse-Major Saks.

24 XII

10

# Sõjaministri Päevakäsu.

Nr. 1207.

Tallinnas, 20. detsembril 1920 a.

§ 1.

4. Piiriliiti pataljoni liitideerimise lõpu tähtaega viitendan kuni 23. detsembrini j. a.  
Siendus: Minu päevakäsi nr. 1090 ja Sõjaväerongide diviisi ülema telegramm 9. 12. 20 a. nr. 502.

§ 2.

Räsen 2. Wene Häigemaja (Koolis) lõpuliitli liitideerituse ja koosseisu nr. 625 maksumuudetaks lugeda 27. novembrist j. a. arvates.  
Siendus: Minu päevakäsi nr. 867 ja Sõjaväe Terwishoiu Walitsuse ülema raport 2. detsembrist j. a. nr. 20887.

Nr. 1208.

Tallinnas, 20. detsembril 1920. a.

§ 1.

Räsen 2, 3 ja Sõjaväerongide diviiside laatsaretisi liitideerida 20. detsembrist j. a. arvates.  
Liitideerimist korraldada Sõjaväe Terwishoiu Walitsuse ülemal minu piirialkustudes nr. nr. 129, 134, 254 ja 435 kindlaks määratud juhtnõuõrde järele.  
Liitideerimist lõpetada 20. jaanuariks 1921 a., millest minule etteanda.

§ 2.

Tartu sõjaväe haigemaja nimetan ümber 2. diviisi laatsaretits 1. jaanuarist 1921 a. arvates.

§ 3.

Räsen Sõjaväe Terwishoiu Walitsuse, 1, 2, 3 ja Soomusrongide diwisiide laatsarettide koosseisubes ettenähtud desinfektsiooni sallasti litwideerida 20. detsembrist j. a. arwates.

Litwideerimist korraldada Sõjaväe Terwishoiu Walitsuse ülemaal minu päewa käskudes nr. nr. 129, 134, 254 ja 435 kindlaks määratud juhtnööride järel.

Litwideerimist lõpetada 1. jaanuariks 1921 a., millest minule ettelanda.

Rindralstaabi Rindral-Major Larka.  
Sõjainiistri eest.

164  
Salajane.

# Sõjainiistri Päevakäsud.

Nr. 1217.

Tallinnas, 22. detsembril 1920. a.

§ 1.

Räfen minu päevaläsku 19. oktoobrist f. a. nr. 1047 Narva Karantiini meeskonnale tarvitusele võtmise üle määramiseks lugeb.

§ 2.

Räfen 31. juulil f. a. kinnitud Narva Karantiini meeskonnale nr. 62 määramiseks lugeb ja selle ajamele 22. detsembril f. a. Vabariigi Valitsuse poolt kinnitud meeskonnale nr. 649 tarvitusele võtta 1. oktoobrist f. a. arvestes.

Nr. 1218.

Tallinnas, 23. detsembril 1920. a.

§ 1.

Räfen minu päevaläsku 4. novembrist f. a. nr. 1090, 7. piirikäsi bataljoni liitvõimele võtta määramiseks lugeb.

§ 2.

Räfen minu päevaläsku 19. novembrist f. a. nr. 1127-a määramiseks lugeb ja 19. novembril f. a. kinnitud Salala Partisaanide polgu meeskonnale nr. 646 võtta. Salala Partisaanide polgu võtta jääb määrama kuni korralduseni 31. juulil f. a. kinnitud Jalaväe polgu meeskonnale nr. 617.

Nr 1219.

Tallinnas, 23. detsembril 1920. a.

§ 1.

Räfen minu päevaläskust 31. oktoobrist nr. 1085 ja 2. novembrist f. a. nr. 1184 § 2. 3-da Wene haigemaja (Petteria) ja selle juures asuva Desinfektantsi

§ 3.

Räfen Sõjawäe Terwishoiu Walitsuse, 1, 2, 3 ja Soomusrongide biwõtside laatsarettide koosseisubes ettenähtud desinfektsiooni kallasi likwideerida 20. detsembrist s. a. arwates.

Likwideerimist korraldada Sõjawäe Terwishoiu Walitsuse ülemal minu päewa kästuses nr. nr. 129, 134, 254 ja 435 kindlaks määratud juhtnõuõride järel.

Likwideerimist lõpetada 1. jaanuariks 1921 a., millest minule ettekanda.

Kindralstaabi Kindral-Major Larka.  
Sõjainistri eest.

# Sõjainiistri Päevakäskud.

Nr. 1217.

Tallinnas, 22. detsembril 1920. a.

§ 1.

Räsen minu päevakäsku 19. oktoobrist j. a. nr. 1047 Narva Karantiini uue koosseisu tarvitusele võtmise üle maksusuletaks lugeda.

§ 2.

Räsen 31. juulil j. a. kinnitud Narva Karantiini koosseisu nr. 62 maksusuletaks lugeda ja selle asemele 22. detsembril j. a. Vabariigi Valitsuse poolt kinnitud koosseisu nr. 649 tarvitusele võtta 1. oktoobrist j. a. arvates.

Nr. 1218.

Tallinnas, 23. detsembril 1920. a.

§ 1.

Räsen minu päevakäsku 4. novembrist j. a. nr. 1090, 7. piirikäti bataljoni liikideestimise kohta maksusuletaks lugeda.

§ 2.

Räsen minu päevakäsku 19. novembrist j. a. nr. 1127-a maksusuletaks lugeda ja 19. novembril j. a. kinnitud Saalala Partisaanide polgu koosseisu nr. 648 mitte tarvitusele võtta. Saalala Partisaanide polgu kohta jääb maksma kuni korralduseni 31. juulil j. a. kinnitud Jalavõde polgu koosseis nr. 617.

Nr 1219.

Tallinnas, 23. detsembril 1920. a.

§ 1.

Räsen minu päevakäskust 31. oktoobrist nr. 1088 ja 2. novembrist j. a. nr. 1104 § 2. B-da Weno haigemaja (Petseris) ja selle juures asuva Desinfektiooni salga nr. 2. liikideestimiste kohta maksusuletaks lugeda.

§ 2.

Räfen 3. Wene haigemaja (Beiserte) ja selle juures asuwat Desinfektiooni jalka nr. 2. Sõjawäe Terwishoiu Walitsuse ülema korraldusel Sõjaminiisteeriumile anda 24. detsembrisi s. a. alates.

Alcandmisi lõpetada 5. jaanuariks 1921 a., millest minule ette lenda.

Muus: Wabaritigi Walitsuse otsus 17. detsembrisi s. a.

Rindralstaabi Rindral-Major **Laska.**  
Sõjaminiistri eest.

# Sõjaministri Päewakäsud.

Nr. 1224.

Tallinnas, 27. detsembril 1920 a.

Minu päewaläsu 30. septembrist j. a. nr. 987 täienduseks luban pibada Meresõudude juhatajale alluvate laevade peal ja piirivalve ujuvate abinõude sõjalonnas kuni 50% sileajateenijaid maksimates loobseisubes ettendatud meeskonna arvuist 15. detsembrist j. a. arvates.

Nr. 1225.

Tallinnas, 27. detsembril 1920 a.

Minu päewaläsu 8. detsembrist j. a. nr. 1188-a täienduseks lähen Päästjala Sõjavangide laagri haigemaja liikideest 12. detsembrist j. a. arvates. Siltideest loetakse Sõjameeste Tervishoiu Valitsuse allamal minu päewaläsetubes nr. nr. 129, 134, 254, 435 j. a. kindlaks määratud juhtnõude jätele. Siltideest loetakse 1. jaanuariks 1921 a., millest minule ettelanda.

Rindraltsaabi Rindral-Major Larku.  
Sõjaministri eest.



# Sõjaministri Päewakäsud.

Nr. 1232.

Tallinnas, 31. detsembril 1920 a.

Räsen Traalerite divisjoni liikideerida ja traaleriisi: „Rätke“, „Suuroop“, „Nisina“, „Nr. 5, 6, 7 ja 10“, „Alice“, „Edith“, „Lahkona“, „Lehtna“, „Kalew“, „Olew“, „Traal“, „Kotka“, praam nr. 33 ja a/l. „Kuhno“ Raubindus-Tööstusministeeriumile üle anda.

Liikideerimist ja üleandmist korraldada Merejõudude Suhatajal minu päewakäsudes nr. nr. 129, 134, 254, 435 ja 717 kindlaks määratud juhtnõuude järel.

Laewade üleandmist lõpetada 15. jaanuariks ja divisjoni majanduse liikideerimist 15. weebruariks 1921 a., millest minule ettelanda.

Mus: Wabariligi Walitsuse otsus 23-st detsembrist j. a.

Nr. 1233.

Tallinnas, 31. detsembril 1920 a.

Räsen aurikulid „Rasfon'i“ ja „Undina'i“ rekwisitsiooni alt wabastada ja omastikule tagasi anda 31. detsembrist j. a. arwates.

Üleandmist korraldada Merejõudude Suhatajal. Üleandmisest minule ettelanda.

Mus: Wabariligi Walitsuse otsus 22-st detsembrist j. a. (Kiigijelretähti l. t. wahetiri 23-st detsembrist j. a. nr. 8562).

Kindralstaabi Kindral-Major Karika.  
Sõjaministri eest.

