

SÕDUR

**SÕJAASJAN-
DUSE AJAKIRI
XVAASTAKÄIK**

P. LUTTEIN

21-23

ESIMENE EESTI KUNSTSARVEVABRIK
O. KERSON & Ko.

TALLINN

Tulika tän. 7

Telefonid: 431-44, 431-51

EESTI KIVIÕLI A/Ü



JUHATUS JA MÜÜGIKESKUS: Tallinn,
Vene tän. 7. Telef. 464-50, 463-05 ja 465-56
TEHAS: Kiviõli jaam — Telef. Sonda 15

TEHASE SAADUSED:

1. Parimas headuses KÜTTEÕLI, IMMUTUSÕLI, KATUSETÕRV, FENOLAAT ja muud saadused põlevkivist.
2. Kõrge kvaliteediga, segamata kodumaa avio- ja autobensiin „ESTOLIN“ ja denatureerimisbensiin „ESTOL“.



Suurimat kiirust ja kokkuhoidu küttaaine kulus kindlustab igale autoomanikule, autojuhile ning mootorratturile ainult **SEGAMATA KODUMAA BENSIIN**. Ainult selle bensiiniga on saavutatud kõik parimad Eesti auto- ja mootorspordi võistlustagajärjed.

SÕJAASJANDUSE AJAKIRI



SÕDUR



XV AASTAKÄIK

Nr. 21/22/23 — 03.06.33



Jaan Tõnisson
Riigivanem.

Kodanikkude tahteavaldusel saagu allveelaev!

Sihtkapitali organisatsioon. — Rahakogumise viisid.

Kindralmajor J. Tõrvand.

I.

„Sõduri“ kaastöeline Ho. nr. 18/19. s. a. artiklis „Riiklik julgeolek ja seltskond“ tõi esile mõtte — kas poleks mõeldav riigikaitse kõvendamine aineliselt seltskonna vabal tahteavaldusel. See mõte nähtavasti on õieti tabanud rahva keskel valitsevat arusaamist ja meelsust riigikaitse küsimusis, sest samal ajal kui Ho. kirjutas oma ridu, asus teine eesti mees, hr. Frydeman, enda algatusel koguma raha oma tuttavate ringkonnas allveelaeva ehitamiseks. Hr. Frydeman oli teinud seda katseks, soovides näha kui võrd kodanikud tahavad algatusele kaasa tulla. Tulemus oli positiivne ja huvitav. Saadud muljete all tuli hr. Frydeman Kaitsevägede staapi, et mõtteid vahetada edaspidise kohta — kas maksab või ei maksa algatust „veerema panna“, eesmärgiga kiskuda kaasa kogu rahvas. Otsustasime asja jätkata, pöördudes kõigepealt meie ajakirjanduse poole. Nagu „Sõduri“ lugejad teavad, on ka ajakirjanduse poolt mõte omaks võetud. Näib ja tundub, et ka rahvas nii toimib ja algatus ei jää unistuseks. Siin kerkib aga küsimus — kuis ja mis teha praktiliselt? Allpool püüan selle küsimuse lahendamiseks vajaliku organisatsiooni ja rahakogumise viiside kohta mõningaid ettepanekuid teha.

Allveelaevad ja kiirsõitjad torpeedomootorpaadid (C.M.B. paadid), mis esmajoones oleks vaja meie merejõudude moderniseerimiseks, maksavad palju raha, ja kui rahvas tahab tõsiselt taht avaldada, on vaja kokku panna Kr. 1.500.000—1.800.000, millise summa eest saab ühe allveelaeva.

Eelarve korras riik peaks leidma raha teise allveelaeva ja vähemalt 4 C.M.B. paadi ehitamiseks. Kaks allveelaeva ja 4 C.M.B. paati olekski meie merejõudude moderniseerimise algkavaks. Mitmesugustel kaalutlustel see oleks ühtlasi ka miinimumkavaks.

Uskudes, et riik lähemal ajal tahab asuda sellele kava teostamisele, peaks ühiskond tõusget andma ka omalt poolt ja võimalikult pea kokkupanema summad ühe allveelaeva ehitamiseks.

Nagu eelpool tähendasin, kodanikud saavad aru algatuse tähtsusest meie riigi julgeoleku tagamisel. Et küsimust praktiliselt lahendada, on vaja asuda asja juure organisatsioonilt, kaasa tõmmates kõik rahva kihid. Mõeldav vast oleks järgnevalt pakutav skeem, mille koostamisel on mulle abiks olnud kaitseministeeriumi juriskonsult kollekt. leitn. Leithammel.

Rahvalt kokkupandavad summad moodustaksid „allveelaeva sihtkapitali“. Selle kapitali kogumine ja valitsemine sünniks vastava põhikirja alusel, mis kinnitatakse Vabariigi Valitsuselt. Kapitali aluse varaks oleks tänini kokkukulnud summad.

Sihtkapitali organiteks oleksid: a) komitee, b) juhatus ja c) revisjonikomisjon.

Komitee ülesandeks oleks kogu asja üldine juhtimine, vastavalt põhikirjale. Tegevus ulataks üle maa. Kohtadel (maakondades, linnades, alevites, valdades) oleksid vastavad toimkonnad, kes tegutseksid komitee poolt maksimaalselt pandud kodukorra kohaselt. Komitee koosseisu kuulusid ameti järgi: Kaitseminister, tema abi, Kaitsevägede staabi ülem, Merejõudude juhataja ja Veeteede valitsuse direktor. Neid ametisikuid oleks vaja komitee algrakukese moodustamiseks. Et aga ühiskonda ennast organiseeritult kaasa tõmmata, on vaja, et komiteest osavõtaksid: linnade liidu esimees, maaomavalitsuste liidu esimees, ajakirjanikkude liidu esimees, kaitse liidu vanematekogu esimees, kõik endised merejõudude juhatajad; esindajad: Pankade nõukogust, Kaubandus- ja tööstuskoja juhatajast, Põllutöökoja juhatajast, Kaupmeeste keskliidu juhatajast, Ühistegelise liidu juhatajast, Vabrikantide ühisuse juhatajast, Meremeeste liidu juhatajast, Välis-Eesti ühingu juhatajast, suuremate kutseühingute või liitude juhatajast. Komitee koosseisu kuulus ka hr. Frydeman, kui annetuste kogumise tegelik algataja. Edaspidi võib komitee oma koosseisu täiendada teiste organisatsioonide ja asutiste esindajatega.

Oleks soovitatav, et kõik siin nimetatud organisatsioonide juhatused kohe selgitaksid, keda nemad delegeriks komiteesse, sellest

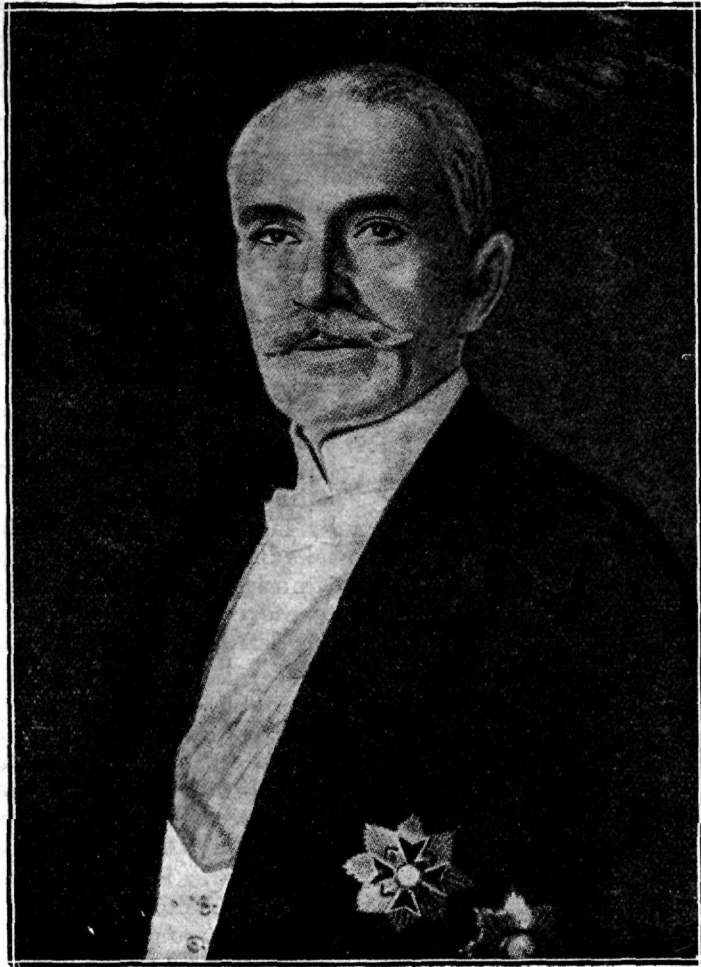

Prof. Ignacy Moscicki
Poola Vabariigi president.

teatades Kaitsevägede staabi ülemale. Kapitali põhikiri on viimistlemisel ja võib arvata, et juba mõne päeva pärast Vabariigi Valitsus selle kinnitab. Siis astub komitee kokku, et valida omale esimehe, abiesimehe ja sekretäri, juhatuse ning revisjonikomisjoni.

Komitee asuks Kaitseministeeriumi juures, kuhu oleks koondatud ka asjaajamine. Kaitseministeeriumist võib määrata abitööjõude, nagu raamatupidajaid, sekretäri ja laekahoidja abi jne.

Komitee juhatuse moodustaksid: esimees — komitee valikul, abiesimees — Kaitseministri abi, ja kolm liiget komitee valikul. Nende viimaste seast juhatuse valib sekretäri ja laekahoidja. Vajaduse korral võib komitee juhatuse koosseisu suurendada.

Kapitali juhatuse oleks kapitali täisõiguseks esindajaks ja komitee otsuste täitjaks, nagu seda näeb ette põhikiri ja kodukord.

Revisjonikomisjon oleks kolmeliikmeline ja töötaks harilikus korras.

Kapitali summad võiks hoida Eesti pangas. Raha antaks järkjärgult komitee otsuste kohaselt Vabariigi Valitsuse korraldusse, allveelaevastiku ülesehitamiseks.

Kapitali kohapealsete toimkondade koosseisu peaksid kuuluma omavalitsuste ja tähtsamate seltskondlike ja ühiskondlike organisatsioonide esitajad. Kohapealsed tegeused ja aktiivselt kaasa töötada tahtvad kodanikud peaksid kohe mõtlema hakkama, kuid koostada toimkondi.

Kapitali organite liikmed, samuti kohapealsete toimkondade liikmed, abijõud riiklikest ja omavalitsuse asutistest, peavad töötama tasuta. Keegi ei tohiks nõuda tasu ka ruumide eest. Pangad ei tohiks võtta harilikku tasu oma toimingute juures.

Minu poolt pakutav eelmainitud organi-

satsioon ei pretendeeri täiuslikkusele. Oleks väga soovitatav, et asjast huvitatud isikud kohe annaksid näpunäiteid organisatsiooni viimistlemiseks. Tervitatav on kõik, mis algatuse kordaminekut tagada aitab. Kuid üht peab kohe äramärkima — ka kõige täiuslikum organisatsioon ei kindlusta edu, kui iga üksiku kodaniku mõistus ja süda asjale kaasa ei tunne.

II.

Uskudes, et suudame peatselt luua organisatsiooni, ja et eesti mehed ja naised ohvrimeelselt toetavad kõneall olevat isamaalist algatust, tahaks vähe peatuda nende võtete ja viiside juures, kuis ühiskondlikud kihid, seltskondlikud organisatsioonid, asutused, ettevõtted, kutseühingud ja iga kodanik oma patriootilist tahteavaldust paremini ja kiiremini väljendada saaksid.

Nagu tähendatud, on vaja kokku saada vähemalt Kr. 1.500.000. Tuleb arvata, et säärast summat kunagi ei suudeta koguda korjandustega, loteriidega jne. On vaja tõsisemaid ja kestvaid pingutusi. Arvan, et ainult sel juhul, kui kõik kodanikud omast sissetulekust teatud osa annavad allveelaevastiku sihtkapitalile, osutub võimalikuks algatust lõpule viia. Kui suur peaks olema see osa? Tundub, et 1% sissetulekust oleks, keskmiselt võttes, jõukohane vist igale kodanikule. Näiteks, kui keegi teenib aastas Kr. 200, siis eraldada siit kaks krooni vist oleks mõeldav. Muidugi, on neid, kellele 1% eraldamine teeb raskusi; kuid on ka neid, kes omast sissetulekust võiksid ka rohkem eraldada.

Meie mereväe kaader on juba otsustanud ühe aasta jooksul anda omast palgast kes 1%, kes rohkem, kes natuke vähem. Kaitseväge staabi ohvitseridekogu on otsustanud, et kogu liikmed annaksid 1% palgast, alates eelolevast juunikuust. Määratud summad peetakse kinni palgamaksmisel ja kohe antakse edasi Eesti panka „allveelaevastiku sihtkapitali“ arvele, teatades sissemaksudest sihtkapitali komiteele.

Ümmarguselt võttes on Eestis 500.000 inimest, kes tööd teevad ja selle eest teatud sissetulekuid saavad. Kui arvata, et iga töötaja annab allveelaeva ehitamiseks kolm krooni, siis ühe aastaga olekski koos vajalik summa. Arusaadav, et kõik 500.000 töötavat kodanikku kaasa ei tule. Kuid on ka tõenäolik, et paljud kodanikud suudavad anda rohkem kui 3 krooni.

Minule näib, et esmajoones kõik riigi ja omavalitsuste teenijad peaksid võtma eeskujul mereväe kaadrilt ja Kaitseväge staabi ohvitseride kogult. Üksmeelne talitamine näidatud suunas laseb eeldada, et kõik töötajad ja töövõtjad nii linnades kui maal leiavad viisi, kuis allveelaevastiku ülesehitamist tõeliselt toetada. Oleks vist õige, et iga palga maksmise ja saamise juures kokku lepiks, et 1% tasust antakse palgamaksja poolt allveelaevastiku sihtkapitalile. Ärid, pangad, ettevõtted jne. võivad peale selle määrata teatud summasid omanike või juhatuste otsuste kohaselt.

Et rahakogumine tähendatud viisil annaks tulemusi, on vaja et kõikjal üle maa leiduks aktiivseid inimesi, kes ise eeskujul näitavad, teisi taga õhutavad. Ei tohiks mõelda lasta ühtki rahvakogumist, kus ei kutsutaks üles täitma oma isamaalikkude kohust. Kinodes, teatrites jne. on vaja vastav kihustöö. On vaja pidada kohtadel loenguid merekaitse küsimustest, kõnelemata küsimuse valgustamisest ajakirjanduses.

Soovitades paremaks viisiks rahakogumisel teatud % määra iga kodaniku sissetulekust, omavad tähtsuse ka kõik teised mõeldavad võtted, nagu korjandused, vastavate rinnamärkide müümine, loteriid jne. Samuti üksikutelt isikutelt ühekordsed suuremad annetused. Kapitali komitee peab kaaluma kõiki võimalusi.

Rahakogumisest peaks osa võtma ka need eesti mehed-naised, kes väljarännanud, kuid kes veel pole kaotanud sidemeid kodumaaga ja kellele kallis kodumaa julgeolek.

III.

Veel kord väljendades usku ja hellitades lootust, et kõik eesti mehed ja naised kõikidelt tööst ja kutsealadelt oma majandusliku kandejõu kohaselt allveelaevastiku ülesehitamisele käed külge panevad, tahaks toonitada, et rahakogumisele ja annetamisele tuleks asuda kohe. Iga kodanik, kõik organisatsioonid, ettevõtted jne. võtku küsimust lõökülesandena. Kui 6 kuu pärast on koos vähemalt $\frac{1}{3}$ vajalikust summast, saab tellimise ära anda. Aastapoolteise möödumisel lehviks siis sinimustvalge vimpel eesti esimesel allveelaeval, liigutavalt ja ühendavalt väljendades rahva elutahet ja võitlusvalmsust Vaba Eesti väärilise tuleviku eest.

Tallinnas, 25.05.33.

Vennasrahva rahvuspüha juubelipidustused.

16. mail Soome ülemaaliselt pühitses kaitseväge lipupäeva ja Vabadusesõja lõpu 15. aastapäeva. Iseäranis suurejooneliseks kujunesid pidustused Helsingis. Suurtoril (end. Senati platsil) korraldati paraad, millest osa võttis 12.000 kaitseväelast, kaitseliitlast ja üle maa kokku sõitnud väerinde meest. Paraadi võtsid vastu president ja vabadusesõjaaegne ülemjuhataja marsal Mannerheim.

Traditsiooniline igaaastane kaitseväge lipupäev on soomlastel kujunenud võimsaks rahvustunnete avalduseks, mil mälestatakse sündmusrikast minevikku, vabaduse eest langenud sangareid ja kus iga väeosa avaldab austust oma lipule. Samal päeval peetakse ka invaliididepäeva, kus valgesse rõivastatud noored neid, kodanikele valget lille rinda kinnitades, korjavad andeid invaliidide heaks. „Kunagi ei lehvi meil siniristolipp nii rõõmsalt kui lipupäeval,“ kuuled soomlasi väljendavat. See on ka õige, sest päev on kesk ilusaimat kevadist looduse ärkamist ja eks seegi loo rõõmsama miljöö.

Kaitseväge lipupäev tähistab päeva, mil ülemjuhataja kindral Mannerheim sädeleval kevadpäeval 16. mail 1918. a. võiduka valge armeega siniristolipu lehvides pidulikult marssis sisse Helsingisse. See oli esimene kord, kus Vaba Soome kaitseväge rahvuslipuga takistamatult võis ilmuda pealinna. Seni oli see rahvuse sümbol ikka tõrjutud tahaplaanile. Ühtlasi kuulutati 16. mai Vabadusesõja lõpupäevaks. Ligi neli kuud oli kestnud heitlus, enne kui maa suudeti puhastada venelastest ja oma punastest.

*

Lühike ülevaade Soome Vabadusesõjast.

Soome Vabadusesõda algas 1918. a. jaanuari lõpus kindral Gustaf Mannerheimi juhatusel raskeis oludes. Valgete sõjaline jõud oli arvu ja relvastise poolest nõrk; esimestest kokkupõrgetest punastega võttis osa ka vikatite, harkide ja revolvrtega varustatud mehi. Jäägrid, noored soome mehed, kes Maailmasõja ajal salaja läksid Saksamaale saama sõjalist õppust, olid veel võõrsil ja nende tagasitulekust polnud kindlaid teateid.

Venelased ja nendega ühinenud soome punased olid mitmekordses ülekaalus nii arvult kui relvastiselt. Nad valmistasid ette otsustavat lööki. Kuid algatust ei tohtinud anda vaenlasele.

Nagu varemgi, olid karjalased jälle esi-

mestena asunud maad kaitsma. Väikesed, julged kaitseliidu osad riisusid relvad mitmelt vene garnisonilt juba enne sõja algamist. Nad saatsid põhjamaalastele telegrammi: „Karjala tõuseb kui üks mees, et vabastada maa painavast häbist. Loodame, et julged Põhjamaa mehed täidavad oma kohuse.“ See telegramm oli kui säde püssirohu astjasse. Põhjalased otsustasid seirata karjalaste eeskju.

Kindral Mannerheimi kavas oli esmajoonel puhastada vaenlasest Lõuna-Põhjamaa. See maakond oli kõige sobivam baasi loomiseks, kuna siin oli vähe vene väge. Viimased peamiselt moodustasid garnisonid Lõuna- ja Kagu-Soomes. Öösel 27/28.01. sündis julge rünnak punaste garnisonide vastu Põhjamaal. Raudtee ja telegraafiühendused katkestati ning ootamata kallaletungiga riisuti venelastelt relvad. 8. veebruaril oli maaosa Kristiinankaupunki, Mikkeli, Käkisalme joonelt põhjapoolle täielikult valgete võimuses. Oli saadud rohkel arvul sõjasaaki. Nüüd võis „hülgepüssi“ ja „vikati“ vahetada vintpüssi vastu. Samal ajal otsustati mitte niipea jätkata edasitungi, vaid asuda uute jõudude moodustamisele ja vastupanu organiseerimisele. Oli karta peatset punaste edasitungi põhja, kuna viimased pikemaegse ettevalmistuste tõttu olid saanud Poris, Tampere, Viiburis ja kogu Lõuna-Soomes täielikeks peremeesteks, kuna valged kaitseliidu salgad olid hävitatud. Samuti tuli iga hinna eest oma käes pidada ja julgestada Haapamäe, Pieksamäe raudteed. Vaenlase selle vallutades, oleks katkenud ühendus Lääne- ja Ida-Soomes vahel, mis oleks teinud küsitavaks edaspidise eduka sõjategevuse.

Valgete edu Põhja-Soomes ja Karjalas tõi punastele pettumuse. Seda nad ei olnud sugugi oodanud. Siiski asusid punased veebruari lõpus pealetungile. Need pealetungi üritused löödi aga Põhja-Soomes kõigjal kergesti tagasi. Raskemaid lahinguid tuli lüüa karjalastel kapten Sihvo juhatusel. Antrea piirkonnas sooritasid venelased ja punased valgete seisukohtade vastu tõelisi massirünnakuid, milliseid läks korda tõrjuda tagasi vaid äärmise pingutusega. „Veebruari pealetungi“ raugedes moodustus valgete ja punaste vahel pidev rinne. See kulges läänest itta ja jagas maa kaheks.

Valgete pool käis kibe töö pealetungivõimelise armee korrastamiseks. Rinde murdmine ja vaenlasele otsustava löögi andmine

eeldas offensiivset tegevust. Saksamaalt oli juba saadud relvi ja lisa oli tulemas, kuid 25. veebruaril tõi laev kallima lasti: Vaasasse jõudis üle 1000 jäägri. Organiseerimisel olev valge armee sai omale nüüd võrdlemisi hästi väljaõpetatud ja idarindel sõjalisi kogemusi omandanud kaadri. Samuti oli Saksa teatanud, et saadab lähemas tulevikus Soome valitsuse poolt palutud abiväed kohale. Ülemjuhataja oli aga Saksa vägede tuleku vastu, kuna arvas, et see võiks tulla Soomele liiga kallis. See võis maksta Soome iseseisvuse ja lisaks külvata veelgi suuremat vaenu valgete ja punaste rahvakihtide vahele. Ehkki ülemjuhataja kinnitas, et ta saab vastasega toime oma jõududega, valitsus siiski võttis vastu sakslaste abi, pidades silmas sõja kiiret lõppu ja Lõuna-Soome päästmist julmast vägivallast. Seetõttu ülemjuhataja otsustas asuda oma vägedega pealetungile, et enne sakslaste tulekut saavutada punaste üle otsustava võidu. Sellega ülemjuhataja tahtis näidata, et ka need on võimelised punaseid lööma ning ei teotse sakslaste kõrval vaid statistidena. Nii poliitiliselt kui ka psühholoogiliselt oli see üritus vältimatu.

Punased jõudsid aga ette. 9. märtsil algasid nad pealetungi Haapamäe—Pieksamäe raudtee vallutamiseks. Pealetungi plaan oli vene endise kindralstaabi polkovniku Svetšnikovilt, kes toimis soome punaste ülemjuhataja Eero Haapalaise abiliseks. Peajõud, umbes 20.000 meest, tungisid Põhjalahe ja Päijante vahel nädalapäevad energiliselt peale, saavutamata tähelepanuväärset edu.

Märtsikuu 15. mal algas valgete vastu pealetung. Tampere pool murti punaste rinne ning punased põgenesid paanikas Tampere ümbrusse, kus valgete poolt ümber piirati. Veriste lahingute järgi Tampere vallutati 6. aprillil, kus saadi vangidena 11.000 punast. Tampere operatsioon tõi Vabadussõja arengusse otsustava pöörde. Ülemjuhataja plaanitses nüüd teist otsustavat lööki Karjalas.

Kuid enne kavatsetud operatsiooni läbi viimisele asumist maabusid 5.—7. aprillil

Hangos ja Loviisas sakslaste ekspeditsiooni väed. 9500-meheline sakslaste diviis kindralmajor von der Goltzi juhatusel liikus Hangost Helsingi suunas punaste suurema vastupanuta. Vast 12. ja 13. aprillil tekkis Helsingi lähedal sakslaste ja punaste vahel lühike kuid äge lahing, millest võtsid osa ka saksa merejõud.

Loviisast liikus 3000 meest sakslasi ooberst von Brandensteini juhatusel Lahtisse, mis vallutati 19. aprillil. Nii olid selles suunas lõigatud ära punaste ühenduste itta.

Jõudude vahekorid oli 20. aprillil, mil valged alustasid Viiburi operatsiooni, järgmine: valgetel 45.500 meest (neist 12.500 sakslast) ja punastel 65.000 meest.

23. aprillil valged vallutasid Raivola, katkestades sellega raudteeühenduse Viiburi ja Leningradi vahel. 29. aprillil vallutati Viiburi, mida valged väed olid haaranud läänest, põhjast ja idast. Valgete kätte jäid suured sõjatarvete ladud ja saadi 12.000 vangi. Osa punaseid ja nende juhte pääses põgenema laevadel. Valgete vägede rõngas oli tõmbunud kokku. Viimane punaste suurem jõuk likvideeriti Hamina ja Kotka vallutamiseks 4. mail, kus 9000 punaselt võeti relvad. Nii sulgedes kõikjal taandumise tee Venemaale, valged hävitasid punaste sõjajõu täielikult.

*

Vabadusesõda oli lõppenud. Maa oli vaenlasest vaba. Sellest ülemjuhataja kindral Mannerheim teatas ametlikult valitsusele paraadil 16. mail Senati platsil. See päev on nüüdki kaitseväge ja rahva ühiseks mälestuspühaks.

Meil puudub oma rahvuspuha. Asjalikud vihjed selle tühja kohale A. La— poolt eelmises „Sõduris“ on täiesti õigustatud. Tugev rahvustunne on riigi kindlam aluspõhi. Kultuurrahvad püüavadki seepärast rahvustunnet arendada kõigi abinõude vabalt. Tehkem meilgi seda meie tulevikku, kasvava noorsoo pärast!

Ad. K.

Tähelepanuks väeosadele ja asutistele!

„Sõduri“ tellimise raha tasumise hõlbustamiseks palume raha sissemaksta kohalikku Eesti Panga osakonda ülekandmiseks „Sõduri“ jooksvale arvele

Eesti Panga Tallinna osakonnas nr. 643.

Sõja põhjustest ja rahu võimalustest ühenduses riigikaitse ettevalmistamisega.

Kindralmajor J. Tõrvand.

Kõrgema Sõjakooli lõpetanud ohvitseride ühingu ülesandel ja Tartu ülikooli valitsuse lahkkel vastutulekul oli minul 28. apr. s. a. võimalus kõnelda ülikooli auditooriumis teemal „Riigikaitsest üldse ja eriti Eestis“, eesmärgiga alla kriipsutada meie riigikaitse ettevalmistamise vajadust, ära märkides, missugused poliitilised ja strateegilised tegurid seda ettevalmistamist kas soodustavad või raskendavad. Et riigikaitse küsimuste lahendamine suurelt oleneb sellest, kuidas temast aru saadakse rahva laiemates kihtides, poleks vast ülearune mahutada „Sõduri“ veergudele Tartus peetud loengute konseptiivne sisu. Kirjelduse toon nende loengute sisustiku (kava) kohaselt.

I. Sõja ürgpõhjusti. a) Indiviidide omavaheline võitlus. Kõik elav loodus ühel või teisel viisil võitleb olemasolu eest. Igal üksikul olevusel on kaitse- või kallaletungi organid. Võitlusega kaasas käib füüsiline hävitamine... et elada. Harilikult hävineb nõrgem, või jälle olevus, kelle kaitseorganid vähe arenenud.

Ka inimene oma võitlusabinõusid — füüsilise jõu ja mõistuse, vaimujõu, mille abil rakendab mateeria ja kogu looduse oma teenistusse. Ka enesekaitse ja kallaletungil omasugustele.

Miks inimene on teisele omasugusele vaenulik? Miks juba muistsel ajal on võidud öelda — „homo homini lupus est“? Miks vend tappis venna (Kain—Abel)? Ei ole käesoleval juhul minu ülesanne uurida, miks see nii on. Meie võtame vaid teadmiseks, et enda olemasolu eest juba ürgajast peale kuni tänini käib inimeste vahel kibe võitlus. Organiseeritud ja kultuurises ühiskonnas see võitlus on surutud säärastesse raamidesse, et inimesed üksteist füüsiliselt ei hävita. Viimast juhtub vaid olude sunnil, kui pole teist teed. Inimese tundeilm, alateadvus ja instinktid, olles mittetasakaalustatud mõistuselt, loovad olukordi, kus ka kultuurinimene teist tapab, kõnelemata õigusest hävitada kallaletungijat enesekaitseks. Ja seni pole leitud säärast autoriteeti, kes absoluutselt teeks võimatuks vägivalda. Moraalne kasvatus ja vaimukultuur pidurdavad, annavad inimesele suurima aarde enese üle valitsemise näol, kuid — mitte täielikult;

rängad karistused — kuni surmanuhtluseni — pidurdavad, kuid ei kõrvalda mõrve ja teisi roime. Üldiselt see kõik sünnib huvide kokkupõrgete tagaseinal, sest iga terve mõistusega, normaalse tunnetega ja tahtejõuga inimene püüab end elus „maksma pan-na“, kindlustada endale maksimum hüvesid, jõuda, nagu öeldakse, „haljale oksale“. Kuid samas juba piibli tarkus ütleb — „pale higi sees pead sa oma leiba sööma“. Ilma tööta normaalselt ei saa leiba. Tööd aga ei tehta töö enda pärast. Üks tänapäeva filosoof on väljendanud arvamist, et nälg, piits ja armastus on need kolm tõukejõudu, mis sunnivad inimest tööle. Eluinstinkt nõuab nälja kustutamist, sunnib inimest tegevusele; piits — kas tugevama surve näol või modernses ühiskonnas kompleks arusaamisi, et ilma tööta normaalselt pole õigust leivale; armastus sunnib tööle, et luua elamisvõimalusi perekonnale, et toita neid, kes tööd teha ei jõua.

„Haljale oksale“ tahavad kõik. Töös ja tegevuses tulevad huvide kokkupõrked. Tugevamad laiutavad nõrgemate arvel. See on inimese loomulik egoism, paratamatu järeldus iga üksiku indiviiduumi edasipüüdmisest. Ühiskonnalt maksmapandud sundnormid reguleerivad seda laiutamistungi, kaitstes ühel või teisel viisil nõrgemaid.

Kas on laiutamistung või edasijõudmise püüe hukkamõistetav, ebamoraalne? Kui analüüsime küsimust elureaalsesti seisukohast, siis tuleb laiutamistungi või, teisiti öeldes, meie „imperialistlikke kalduvusi“ luugeda täiesti normaalseks, positiivseks nähteks, sest inimesed pole sündinud ühesugusteks: ühed jõuavad, julgevad, loovad rohkem, õnnistades oma loominguga ka nõrgemaid, olgugi teine kord neid teatud ulatuses eksploateerides. Ühiskonna asjaks jääb kaitsta nõrgemaid väljakurnamise eest.

Kokkuvõttes — inimene on võidelnud ja võitleb omasugustega veel tänapäev. Võitlus ise on tegevus ja töö, milliste tõukejõudude kompleksis leidub sääraseid, mis üksikuid inimesi asetavad vastamisi küsimuse tekkides — kas sina või mina. On eelmainitud pidurid — moraalsed ja sundnormilised — nõrgad, siis sünnib vägivald, kuni tapmiseni. „Sina ei pea tapma“ — nõuab küll moraal. Kuid seda juhtub siiski.

b) Ühiskondlikkude kihtide vastolud. Üksikute inimeste erilised kalduvused, välised olud, millistes on tulnud teotseda ja töötada, ajalooliselt kujunenud mitmesugused traditsioonid ja harjumused, tehnika progress, kultuuri areng jne. on põhjustanud ühiskonna liikmete jagunemise mitte ainult elukutsete järele, vaid ka ideede ja arusaamiste mõttes. Tekivad sotsiaalsed kihid, klassid, grupid, rühmitused, mis omavahel on olnud võistluse ja sageli võitluse seisukorras.

Koguneb sotsiaalseid ja ideelisi vastolusid teatud ühiskonnas sääraselt, et liikuma hakkavad massid, siis tekivad vähem või suuremaulatuselised revolutsioonid, kus maksevad seadusandlus ja valitsev (sageli aga iganev) moraal kaotavad oma pidurdava mõju. Asemele tekib „revolutsiooniline õigus“ ja revolutsiooniline südametunnistus. Tagajärjeks on verised klasside või kihtidevahelised kokkupõrked, kodusõjad. Ajaloo kestel on olnud palju sääraseid taplusi. Seda eriti näeme ja elame kaasa ajastul alates 1917. a. Meie ei saa siin üksikasjalikult peatuda klasside ja kihtidevahelise verise võitluse põhjuste juures. Võtame seda võitlust vaid kui lakkamata protsessi, mis kord siin, kord seal verd ojadena voolama paneb. Ja pole loost, et ükskord leitakse absoluutselt ideaalne ühiskonna vorm (või kord), kus pole enam vastolusid. Näib, et ühelt poolt üksikute kihtide laiutamist ja teiselt poolt enesekaitse vajadus (mõlemad õhutatud klassiegoismilt) saavad ka edaspidi tõukama: kas võimu haaramisele, või olemasolevate positsioonide kaitsmisele (kõvendamisele). Ideeliselt toidavad seda võitlust tänapäev peamiselt järgmised vastolud ühiskonnas:

— eramajandus	kommunism
— rahvuslus + isamaa	internatsionalism + kosmopolitism
— usk + moraal + altruism	jumalasalgamine + egotsentrism + egoism.

Fašistlik või korporatiivne ühiskond püüab neid vastolusi viia miinimumini. Tulevik näitab, kas see õnnestub.

c) Riikide ja rahvastevahelised konfliktid. Ajaloo andmetel jääb tõsiasjaks, et rahvad ja riigid on rohkem aastaid sõdinud kui rahus elanud. Vaatamata sellele, et kultuurinimkonna südame tunnistus mõistab sõja hukka, pole leitud abinõu sõja ärahoidmiseks. Sõda tekib väga mitmesugustel põhjustel, milliste ka paljas loetelu viiks meid teemast kõrvale. Kuid iga sõja üheks põhjuseks on olnud teatud riigi või riikide grupi pidurdamata laiutamist (maadevallutamist) ja tahe oma

mõjuvõimu levitada. Harva selle tõukejõuks on teatud abstraktsete ideede kompleks, vaid ikka tahtmine kindlustada endale võimalikult rohkem aluseid ja eeldusi majanduslikuks õitsenguks, ilma milleta loomulikult ei saa olla ka kultuurilist õitsengut.

Kui meie võisime kõnelda loomulikust egoismist ja laiutamistungist üksikute isikute, samuti klasside suhtes, siis puhtal kujul see ilmneb rahvaste ja riikide elus. Iga rahvas, iga riik on ühel või teisel määral imperialistlik, ajades ka imperialistlikku politikat. Nii on olnud, on praegu ja jääb ka edaspidi, olgugi et mõnikord peetakse vaka maski taha või tehakse suitsukattet mittemidagimaksva sõnadekõlksutamisega. Säärane politika möödapääsematult sünnitab tõsiseid konflikte, mida seni on suudetud lahendada vaid jõuga, s. o. sõjaga.

II. „Politika“ ja tema praktiline sisu. Reaalpolitika. „Ultima ratio“. Tekib küsimus, mida mõista politika all? Iga riik (rahvas) püüab võimalikult kasulikult realiseerida oma kodanikkonna töövilja. See sünnib peamiselt majandusliku läbikäimise teel teiste riikidega.

Elav ja kasulik müümine-ostmine on eesmärgiks igale riigile. Riigijuhtimise ülesandeks on luua selleks kõige soodsamad tingimused ja eeldused. Ülesande lahendamiseks vajalik tegevus, tarvitavad võtted, viisid ja meetodid moodustavadki iga politika sisu. Riigijuhtidelt, kui nad on oma ülesande kõrgusel, nõutakse kaugelenägevat reaalkonkreetset, s. o. et kodanikkonna töövilja realiseerimine sünniks igal ajal tõesti maksimaalselt tulusalt ja oleks kindlustatud vapustuste ja ootamatuste eest, kõrvale heites sellejuures tunded ja udused abstraktsed ideed. „Ilusate silmade pärast“ politikas midagi ei tehta. See viimane võrdlemisi kuulunud lööklause veel kord tõendab, et iga riigi politika sisult on imperialistlik, vahet tegemata, kas teeb seda väike või suurriik: iga riik tahab olla võimalikult tugevam, jõukam ja ühtlasi kindlustada endale võimalikult rohkem julgeolekut, misjuures tugevus ning jõukus juba isendast annavad palju eeldusi julgeolekuks.

Eeltoodud mõttekäik muidugi on tingitud tänapäeva olukorrast, kus riigid loevad end täiesti suveräänseteks, ning lõppude lõpuks ei tunnista mingit ülimalt võimu.

Kas inimkond suudab kord rahvusvaheliselt sääraselt organiseeruda, et loob riikidest kõrgemal seisva autoriteetse ja võimuga varustatud institutsiooni, on väga küsitav. Senised katsed on nurjunud.

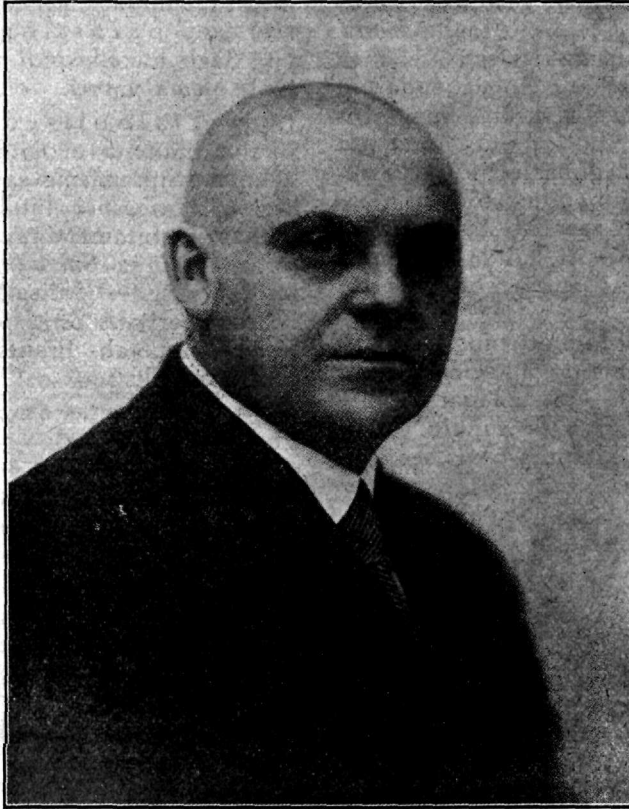

A. Kerem
Kaitseminister.

Seega näib tõenäoline olevat, et vähemalt lähemas tulevikus, nii palju kui suudab inimene mõistus ette aimata ajaloolisi suursündmusi, jääb riikidele käia sama teed, mida käidud on seni ja mis sageli on viinud sügavate vastoludeni. Neid lahendatakse siis relvade abil. Relvad on tõeliselt „ultima ratio“, mida riigi vastutavad juhid siis tarvitusele võtavad.

Millal võib tekkida vajadus haarata relvade järele? Siin on tüüpilised kaks juhtumit.

- Kui loova energia kasvamine koos rahva arvu suurenemisega imperatiivselt nõuab vabamat ruumi ja avaramat tegevusvälja ja kui sellejuures teiste vastutegevust ei saa kõrvaldada muidu kui vägivaldla abil; see on poliitiline aggressioon, kallaletungisõda.
- Kui riigi suveräänsus on ähvardatud, kui kaalul on küsimus, kas olla või mitte olla iseseisva riigina; see on poliitiline enesekaitse, puhtal kujul kaitse sõda (nagu oli E. Vabadussõda).

Kui politika valib relvad, s. o. sõja oma viimseks abinõuks, siis riik paiskab mängu kõik materjalsed ja moraalsed ressursid.

Kallaletungija ei taha ju iial kaotada. Kellele kallale tungitakse, kaitseb end viimseni. Seega sõda on suur heitlus, nii öelda elu ja surma peale. Kaotatud sõda alati toob kaasa moraalselt alandust ja materjalset viletsust. Selle vältimiseks iga riik püüab oma relvastatud jõud ja üldse kogu riigi kaitset üles ehitada kooskõlas selle sõjapolitilise ja strateegilise olukorraga, millises sõda eventuaalselt pidada tuleb. See olukord nõuab riikidelt suuremat või vähemat pingutust relvastatud jõudude loomisel ja üldise julgeoleku tagamisel. On seepärast vajalik ära märkida, kuis üks või teine poliitiline või strateegiline tegur riigi julgeolekule ja selle tagamisele mõjub.

III. Poliitiliste tegurite mõju riikide julgeolekule. a) Tõusud ja mõõnad rahvaste elus. Ajaloost meie näeme, kuis üksikute rahvaste või teine kord mitmest rahvusest koosneva riigi produtseeriv energia, laiutamistung, võitlus tahe ja kõik teised elujõulisuse avaldused tekitavad siin ja seal ja mitmesugustel perioodidel nagu „kõrgerõhkondi“. Koguneb kuski energiat liiga palju, otsib

ta väljapääsu suunas, kus vastupanu nõrgem. Näiteks, Saksa enne Maailmasõda. Ta elas põhrases tõusu ajajärgus. Saksa energia põhjustas, markantselt väljendatult, imperialistliku politika. Haarati kus võis kolooniate järele. Levitati mõjuvõimu itta — Balkanitele ja Türgimaale, kus vastupanu oli nõrgem. Kaubandus, tööstus, laevandus — kõik suurelt arenes. Tugeva tempoga kasvatati riigi sõjalisi jõude nii maal kui ka eriti merel („Saksa tulevik on merel“).

Prantsusmaa kavakindlalt tungis Aafrikasse, likvideerides sealsed väiksemad riigid (olgu korraldamata). Ja tänapäeva Jaapan? Hoolimata kõigist, ta tungib kava-kindlalt Aasia mandrile, suunas, kus see kõige hõlpsam.

Seega: riikidel, kes oma geopolitilise asendi tõttu osutuvad „kõrgerõhkondade“ läheduses, eriti nõrgematel riikidel, on tunda alalise kallaletungi ohtu, mida tuleb meeletada relvastatud jõudude loomisel.

b) Suured looduslikud kaubateed on olnud alati objektideks, mida üks või teine riik tahab oma mõjuvõimu alla. Kohad, kus need teed ristlevad, tõmbavad erilist tähelepanu. Näiteks, Balti ranniku pärast on suured rahvad palju võidelnud, tehes ka Eesti territooriumi võraste jõudude tallermaaks. Bosporus ja Dardanellid on alati olnud poliitiliseks põletispunktiks. Gibraltar, Suez, Singapur, Panama j.n.e. — kõik tähtsad punktid, millistele koondatud teatud riikide tähelepanu, et olla peremeheks suurte teedel. Tänapäeva Poola loeb tükikest mereranda õigusega eluküsimuseks ja saab selle eest võitlema.

Kui kaubateedel on mõni takistav asjaolu, siis kõrvaldatakse see jõuga, kui ei saavutata kokkuleppeid. Seda tuleb meeletada nõrgematel, kui teed suunduvad läbi nende territooriumi või mõjupiirkonna.

c) Loodusvarade jaotus maakeral ning ka kogu kompleks tingimusi, millistes tuleb inimesool elu eest võidelda (ilmastik, maapind j.n.e.) on ebaühtlane ja mitmekesine. Ajaloo kestva protsessi tulemusena näeme, et sageli rikkalikud loodusvarad on jäänud säärase rahvaste valdamisele, kes neid ei suuda ära kasutada kogu inimkonna huvides. Teine kord on ühe riigi valdamisele haaratud liiga palju, kuna naabril — ka kõrge arenemisvõimega rahval — pole küllaldaselt.

Iga elujõuline riik tahab olla õliväljade,

sõe, rauamulla j.n.e. valdajaks. Loodusvarade pärast on peetud võitlusi. Saab ka edaspidi peetud. Kellel on — peab olema valvel.

d) Ajaloolised vastolud. Klassikalise näitena on siin Saksa-Prantsuse vahetõde. Siin näeme sajandeid kestnud rivaltõde. Prantsuse lüüasaamine 1870—71. a. tekitas kustutamata revanši tahte. Maailmasõjas sai lüüa Saksa. Seal nüüd avalikult toonitatakse — Saksa-Prantsuse vahetõde reguleerijaks on vaid võitlus. Kindral v. Seeckt nimetab Prantsusmaad Saksa „saatuse kandjaks“.

Mida teravamad on ajaloolised vastolud, seda kergemini võib tekkida sõda. Siit ka arusaadav, näiteks Prantsusmaa nõudmine desarmeermise konverentsil — andke ennem julgeolek, siis desarmeermine.

e) Raassilised vastolud või sümpaatid. Olgu rahvad kas või väga lähedalt veresugulased, alati jääb domineerivaks reaalspolitiika, huvide politiika. (Eesti-Soome majanduslik läbikäimine). Kuid mõistliku politiika juures on venasrahvastel kergem üksteist hinnata ja vajaduse korral toetada, kui seda võib eeldada raassiliselt ja keelelt hoopis võraste juures. Mida kaugemal seisavad rahvad üksteisest tõu ja keele mõttes, seda kergemini võivad tekkida nende vahel kokkupõrked. Võraste juures ei saa tekkida sarnaseid ühendavaid liikumisi nagu panslavism, kõiksaksa, kollaste rahvaste ühinemise püüded, anglo-saksi maailma koostöö j.n.e.

f) Usulised ja maailmavaatelised vastolud. Endistel aegadel usulised vastolud tekitasid palju pahandusi. Tänapäeva kultuurinimkonnas usk ei saa enam põhjustada konflikte. Need sünnivad vaid seal, kus õitsemas veel vaimupimedusest tingitud fanatism (nagu India). Kuid tänapäev tekitavad vastolusid maailmavaated, eriti kommunism (üldse marksism). Kommunism püüab võimu haaramisele vägivalla abil (1. det. 1924.). Riigid, kus võimul kommunism, on põhimõtteliselt vaenuslised kodanlikele riikidele. Seda ei varjata: N.-Vene 1925. a. „välieskirja“ § 1 lausa avalikult deklareeris, et „S.S.S.R.'i ja kodanlike riikide huvide vastolud võivad viia sõjani;“ 1928. a. välieskirjas seda enam ei leidu, küll aga leiame, et „punaarmee ainuüksi oma olemasoluga aitab kaasa kogu maailma kurnatud kihtidele nende võitluses vabanemise eest“.

Kommunism sünnitab riikides seesmisi konflikte ja olles kuskil võimul arendab poliitilist agressiooni igal parajal juhul.

g) Ühesugused poliitilised huvid. Need sunnivad riike poliitilisele koostööle. Näiteks Vene-Prantsuse ja Saksa-Austria-Itaalia enne Maailmasõda, nüüd Eesti-Läti-liit, Väike Entente j.n.e. Mida rohkem on ühel riigil õnnestunud sõlmida lepinguid või leida koostööd ühisteks poliitilisteks aktsioonideks, seda suurem on tema julgeolek. Kuid hoiduda tuleb lepingute sõlmimisest, mis teatud oludes võivad ebasoovitavalt sündmuste keerisesse tõmmata. Riigikaitse ettevalmistamisel tuleb ühesuguseid huvisid arvesse võtta vaid reaalspoliitika seisukohalt.

h) Mida stabiilsem seesmiselt ja ühtlasi kultuursem üks riik, seda suurem on tema poliitiline erikaal. See on soodus riigi julgeolekule: kallaletungija peab olema ettevaatlikum, sest võib kaotada rohkem kui võidab.

i) Mida rikkam üks riik ja mida mitmekesisem (iseseisvam) tema majandus, seda iseseisvam on ta relvastatud jõudude loomisel ja sõja pidamisel. Säärane riik võib kergemini otsustada kallaletungi, tundes oma jõuküllust.

j) Tugevamate tendents laiutamiseks nõrgemate arvel. Klassikalise näitena on siin Poola jaotamine XVIII s. teisel poolel. Nõrgemate jaotamise ja likvideerimise ideesid levitatakse veel tänapäev. Riigid kelle ajalugu ja geopolitiline asend selles mõttes kartusi äratavad, ei tohi seda silmist lasta riigikaitse loomisel.

k) Vähemusrahvaste probleem. Normaalseks loetakse tänapäev rahvusriikide olemasolu. Iga rahvas soovib, et tema liikmed elaks ühise võimu all. Selle tõttu vähemusrahvaste küsimus on naabermaades ja kaugemal pahandusi tekitavaks asjaoluks. Riigid segarahvastiku ga on täis plahvatusainet. Seda kasutatakse vaenu õhutamiseks.

l) Rahvusvahelised üldised sidemed ja kokkulepped, mitte kallaletungi lepingud. Tänapäeva riigid on seotud omavahel tuhandete niitidega. Neid purustada ainuüksi tujude mõjul — on võimatu ja see oleks ka ebatark. Inimkond püüab organiseeruda. Olgugi, et Rahv. Liidul pole tarvilikku jõudu, et sõja

algatajat hoida vaos, siiski ta jääb asutiseks, kus vastolusid tasandada saab. Kahju, et suured riigid nagu P.-Ameerika ja N.-Vene pole üles näidanud erilist tungi töötada R. Liidus; veel rohkem kahju, et Jaapan hiljuti välja astus (arusaadavate eluliste huvide mõjul).

Ajalugu tõendab, et kui kaalul elulised huvid, siis ei hoolita rahvusvahelistest normidest ja kokkulepetest (Belgia, Itaalia Maailmasõja ajal). Rahvusvahelised kokkulepped sageli on meeletulised ja deklaratiivsed. Neile ei saa anda rohkem sisulist väärtust, kui lubab seda lihtsaim ettevaatus. Lepingud, mis sõlmitud reaalspoliitika alustel, on rohkem elujõulised (Vene-Pr. leping enne M.-sõda). Kõigepealt ikkagi on vaja, et riik ise omaks tema poliitilise strateegilisele olukorrale vastava relvastatud jõu. Ka on õige, et tugevamat arvestavad nii sõbrad kui vaenlased, rohkem kui nõrka.

m) Patsifistlikud ideed. Kogu ajalugu tõendab, et igavest rahuriiki maa peal luua on võimatu. Patsifistlike ideede propageerimist tuleb võtta kui protesti sõja vastu. Kuid reaalelu läheb oma rada. Riik, kes geopolitiliselt ähvardatud asendis, peab võitlema nende ideede vastu, kui ei taha nõrgestada oma kaitsevalmsust.

n) Desarmeerimine. Oleks ekslik arvata, et relvastuste vähenemine ja piiramine võib kõrvaldada sõja põhjusi. Sõja, kui sotsioloogilise nähte seisukohalt on ükskõik, kas lastakse suure või väike kaliibrilistest suurtükkidest, kas tankid on kerged või rasked, kas pommitatakse õhust või mitte j.n.e. Kogu desarmeerimise sisu seisab vaid üldise julgeolekuteunde kasvamisest ja kallaletungi efekti vähenemisest. Ja seda vaid siis, kui on teostatav kontroll. Desarmeerimine võib muutuda hädaohlikuks, kui ta pole üldine ja kokkukõlastatud iga riigi sõjapolitilise olukorraga.

o) Neutraaliteet. Riigi julgeoleku mõttes on temal väärtus vaid siis, kui riik suudab oma neutraaliteeti kaitsta. Selleks peavad olema vastavad ajaloolised ja muud eeldused. Nende puudumisel neutraaliteedi väljakuulutamine on vaid „jaanalinnu“ poliitika, mis tänapäeva oludes hoopis ei sobi!

Nagu eelmisest näha, sõja ürgpõhjused eksisteerivad inimkonnas ka tänapäev. Sõda on kuulutatud „linnupriiks“, kuid vahelduvad tõusu ja mõõna perioodid rahvaste elus teevad selle deklaratsiooni vaid unistuseks. Nagu varemgi, nii ka tänapäev, kõik riigid on sunnitud korraldama relvastatud jõude. Kui suurt pingutust peab selleks üks või teine riik üles näitama, oleneb sõja-politi-

tilisest olukorrast, millises elab ja töötab teatud riik ja missuguste eesmärkide poole ta püüab. Üldise olukorra üksikud elemendid võivad kas raskendada, või kergendada kogu riigikaitse ettevalmistamist. Mida rohkem on raskendavaid olusid, seda ärksam peab olema riigi poliitiline juhtimine riikliku julgeoleku tagamisel.

Tallinnas, 29. 05. 33.

(Järgneb.)

Tõsise snipingu eeldustest. *)

Kolonel O. Sternbeck.

V.

Lahinguliseks täpsusküttimiseks on vaja erilist materjalosa. See koosneb:

- täpsusrelvadest;
- täpsuslaskemoonast;
- optilistest sihtimisvahenditest;
- vaatlusabinõudest.

Peale selle lahinguliste täpsusküttide rahuaegne väljaõpetamine ja kasvatamine nõuab erilisel selleks otstarbeks sisseseatud laskevälju. Punktilaskmise radadel ei ole võimalik organiseerida mingisugust snipingu erikursust.

Milline ka ei oleks snipinguks kõlvulik täpsusrelv, üks on selge: see relv peab tüübilt tunduvalt erinema praegusest „normaalsest“ sõjaväepüssist; ta peab olema erilisel valmistatud antud otstarbeks.

Pritchard otsis oma sniperipüsse harilikude sõjaväepüsside hulgast. See aga oli seotud äärmiselt suurte raskustega. Sõjaväepüssi piitsavarretaoliselt peenikest rauda on äärmiselt raske valmistada mõitava täpsusega. Tuhandete raudade hulgas leidub vahet üksainus, mis kaliibriühtluse, sirguse, väljatöötamispuhtuse jne. suhtes on õnnestunud nii, et teda sniper võiks tarvitada. Ja kui raud on õnnestunud, siis on sada häda puuosadega. Sõjaväepüss on peaaegu otsani puu sees ja missugust meelehärma see puu teeb, seda teab iga laskur, kes vähegi on jälginud oma püssi jooksu.

Tugev, spordistutzeri tüübiline vintraud, lühikene ja samuti tugev laesäär ning eriline

raua laele monterimise viis — ainult see kombinatsioon näib kindlasti üle aitavat tehnilistest raskustest. Kogemused näitavad, et sel teel võimalik on valmistada ka kõige kõrgematele nõuetele täiesti vastavaid püsse, ilma et ebaõnnestumisi üldse ette tuleks.

Muidugi peab selle juures vintraua terve seisustus (vintsoonte sügavus ja käik, soonelaius, üleminekukoonus ja padrunipesa) olema erilisel kohandatud sellele laskemoonale, mida neis püssides kavatsetakse tarvitada. Ka selles suhtes täpsuspüss õige tunnult erineb tavalisest sõjaväepüssist.

Meie arsenalis seni katsepartiidenä valmistatud täpsuspüsside juures on kasutatud mitmesuguste harilike sõjaväepüsside lukukodasid ja lukke. Sobivate ja nõuetele igapidi vastavate lukkude ning lukukodade leidmine on sünnitanud teatavaid raskusi. Tuleb mõnikord läbi sorida mitukümmend laopüssi, enne kui leitakse täpsuspüssi valmistamiseks kõlvulik lukk ja lukukoda. Kui küsimusse tuleks täpsuspüsside valmistamine suuremates seeriates (mõni tuhat korraga), siis on küsitav, kas vanade lukkude ning lukukodade kokkuotsimisest midagi välja tuleb. Väga tõenäoline on, et siis arvestada tuleks kõigis osades täiesti uute püsside valmistamist. Praegune täpsuspüss maksaks ühes uue laega massivalmistuses ümarguselt 70 krooni; kui aga ka lukukoda ja lukk juure tulevad, siis vaevalt küll läheb korda nõuetele vastavat püssi kätte saada alla 110 krooni.

*) Vt. „Sõdur“ 14/15, 16/17 s. a.

Sniper ilmtingimata vajab optilist sihikut. Mitte sellepärast, et optiline sihik iseenesest teeks tabamise eriti kindlaks, laskmise eriti täpsaks. Ümberpöörduvalt, selgesti nähtava ja hästi defineeritud märgi pihta laskmisel normaalse nägemisega laskur alati saavutab parimad tagajärjed harilikkude sihtimisvahenditega. Vajalik on optiline sihik kõigepealt väikeste, maastiku fooniga täiesti ühesulavate märkide ülesleidmiseks. Seal, kus paljas silm ei märka midagi, leiab optilise sihikuga varustatud silm veel hõlpsasti ka kõige paremini moondunud vastase. Halbades valgustuse tingimustes (videvik, koidik, kuuvalge, lumevalge, suvine öövalgus jne.), kui harilike sihtimisvahenditega enam midagi pole peale hakata, võimaldab optiline sihik veel head pihtasihtimist. Ebamääraste kontuuridega, maapinnaga kokkuliituvate märkide täppis „kirbulevõtmise“ harilike sihtimisvahenditega on väga raske ja nõuab äärmiselt teravat nägemist. Optiline sihik kaotab kõik need raskused. Lõpeks, optilise sihikuga on sihtimine võrdlemisi hõlbus ka vanematele laskuritele, kelle silm juba teataval määral on kaotanud oma akkommodatsioonivõime.

Need kõik on optilise sihiku head ja sniperile hädavajalikud omadused. Igal ajal on kuid oma „aga“. See „aga“ antud juhul seisab selles, et optilise sihiku tarvitamine püssi küljes on seotud väga suurte raskustega. Öieti ei ole tänapäeval veel olemas ei niisugust optilist sihikut ega ka niisugust selle sihiku püssi külge monteerimise viisi, mis oleksid täiesti rahuldavad.

Kõigepealt teeb suuri raskusi püssi täpsalt jooksmata seadmine. Et elimineerida tuule jne. mõju, peab sihik olema nihutatav, sihtjoone suunda peab võidama muuta. Selleks harilikult optilise sihiku tagumine kinnitustükk on mikromeetrilisel nihutatav. Vahemaa sihiku kinnitusjalgade vahel on lühikene, harilikult 15–20 cm. $\frac{1}{10}$ mm suurune tagumise kinnitusjala nihutamine viib seega sihtjoone endisest suunast kõrvale $\frac{1}{1500}$ – $\frac{1}{2000}$ laskekaugusest, s. o. 300 m peal 20–15 cm. See on juba vähemalt pool selle märgi laiuselt, mida sniper veel peaks surmakindlalt tabama. Kümnendikmillimeetrit parandust rohkem või vähem ja kõige paremini sihitud lask läheb juba märgist paratamatult mööda. Palju täpsamaks aga nihutamist enam üldse ei saagi teha. Pärilise erakorraliste ja väga suuri kulusid nõudvate abinõudega (mikromeetrvintide lihvimine karastatud terase sisse, nende vintide töötamise stabiliseerimine erikonstruktsioonidega jne.) on viimasel ajal korda läinud parimate mikromeetriliste dioptersihikute minimaalset nihutamismõimalust alla suruda umbes $\frac{1}{15}$ millimeetrit. Sellest alla poole minek tundub olevat seotud ülepääsemata raskustega. Isegi kerge dioptersihik selle täpsuse juures muutub võrdlemisi õrnaks ja hõlpsasti rikkiminevaks. Vaevalt aga läheb korda niisuguse täpsusega nihutada rasket optilist toru, mis iga lasu juures peenikest ja õrna vinti tugevasti põrutab. Ja mis annaks seegi täpsuse? 15 cm suuruse sihikujalgade vahe juures oleks $\frac{1}{15}$ mm suuruse paranduse mõju 300 m peal $30000:2250=13,4$ cm. Kui sihiku jalgadevahe on 20 cm, siis oleks see mõju 10 cm. Igaüks, kes on vähegi tegelema täpsuslaskmisega, võib öelda, et nii jämedate paranduste juures (vähemalt kaks normaalmärgi ringivahet korraga) ainult erakorraliselt õnnelikult juhtumil korda läheb püssi niisisselasta, et 90silmaliste seeriaste saamine (kõigi laskude kaheksalises pidamine) oleks täiesti tagatud. Järelikult ei saa nii jämedate paranduste juures püssi ka kindlasti peakuule pihta jooksmata seada. Mis külgsuunaliste paranduste kohta maksab, on maksev muidugi ka kõrguseparanduste kohta.

Liht dioptersihiku juures on sihtjoone ümarguselt 800 mm pikk. Nii pika sihtjoone juures on $\frac{1}{15}$ mm suurune parandus täpsuse muidugi täiesti küllaldane. 300 meetri peal tähendaks see $2\frac{1}{2}$ cm. Kui laskemõõn on kõrgeväärtuslik, võib tabamiskeskme iga ilmastiku juures viia märgi keskele. Optilist sihikut aga kahjuks ei saa hästi teha 800 mm pikkuseks. Katseid selleks on omal ajal tehtud. Jäeti ära toru; üks läätside süsteem paigutati püssi eesotsa peale, teine laskuri silma lähedale. Nende sihikute optilised omadused on aga väga halvad, nad on hõlpsasti rikkiminevad ja nüüd neid enam sõjaväepüsside peal ei tarvitata.

Järgmine komistuskivi on kord õnnelikult pihtareguleeritud sihiku paigaldamine. Kui $\frac{1}{15}$ mm suurune sihikujala nihutamine annab 300 m peal vähemalt 10 cm kõrvalejooksu, siis annab sihikujala $\frac{1}{15}$ mm suurune loksumine oma pesas vähemalt 10 cm suuruseid väärijookse, suurendades tabamuste hajumist. Ei tule ka unustada, et see jäme tulp, mida meie näeme torus ja mille abil meie sihime, tegelikult on ülipeenikene traadikene, mille stabiilsust ka õige raske on tagada.

Kahjulikud loksumised ja sihtniitide paigast äramine tekivad aga optilises sihikus ja selle sihiku kinnitustükkides ülihõlps

sasti. Põhjuseks on püssi järsk tagasipõrge lasu ajal. Eriti kardetav on see tagasipõrge siis, kui sihiku sisemistel osadel või jalga del juba kõige väiksema loksumine on olemas. Sel juhul sihikuosad saavad iga lasu juures tugeva löögi, mis loksumisi kiiresti suurendab ja sageli on isegi klaaside killunemise põhjuseks.

Neist rasketest on katsutud sellega üle saada, et tervele sihikutorule on antud pikk libisemine hoidrõngastes. Sihikutoru jääb siis püssi tagasipõrkamise juures paigale (näiliselt libiseb püssi peal ettepoole). See nõuab aga nii täpsat sihikutoru sobitlemist hoidrõngastesse, et sihikutoru välispinna viimistlemine ja hoidrõngaste valmistamine muutub kõige peenemaks lekaalitööks. Eri liselt tuleb veel ära hoida sihikutoru pöörlemist rõngastes. Kui terve sihikutoru vähegi (kas või sajandimillimeetri võrra) pääseb pöörduma toru pikitelje ümber, tekivad kohe nii suured sihtipane kuvad, et märgi tabamine saab täiesti võimatuks. Kõik see teeb niisuguse „libiseva“ montaaži äärmiselt kalliks. Lõppeks tuleb niisugune „libisev“ sihik iga lasu järel käsitsi täiesti täpsalt asetada oma kohale, mis märkide pideva jälgimise ja kiire laskmise teeb hoopis võimatuks.

Üldse on optilise sihiku püssi peale monteerimine äärmiselt kallis töö. Katsetööd, mis meil sel alal on tehtud ja andmed välismaadel selle töö eest nõutavate hindade kohta lubavad oletada, et optilise sihiku montaaž palju alla 100 krooni maksma ei lähe. Kui seda mõnelt poolt on ehk lubatud teha odavamalt, siis põhjendab niisugune lubadus kindlasti asjatundmatusel ja pealiskaudsusel.

Mitte ainult sihiku montaaž ei tekita raskusi. Optiline sihik endastmõistetavalt tuleb püssile monteerida palju kõrgemale kui harilikud sihtimisvahendid, sest et muidu püssi laadida ja kesti välja heita ei saaks. Sellega aga muutub praegune püssipära sihtimise juures hoopis ebamugavaks. Pärast harja tuleb tõsta. See aga jälle on takistus seks sõjaväepüssi silinderlukuga töötamisele. Need küsimused on seni igalpool veel täiesti lahendamata.

Sobiv optiline sihik ise (4-kordne suurendus, hea valgusjõud ja täpsat sihtipane kut võimaldavad sihtimisniidid) maksab praeguste turuhindade järele vähemalt 135 kr. Nii saame optilise sihikuga varustatud sniperirelva hinnaks minimaalselt (olemasolevate lukkude ja lukukodade ärakasutamisel ning päratüübi muutmataks jätmisel) ümarguselt 300 krooni. Kui lukud ja

lukukodad tulevad teha uued ning päratüüpi muuta, võib see hind tõusta ümarguselt 350 kroonile.

Sellega ei ole aga sniper veel varustatud.

Kui sniper peab suutma saavutada kindlaid tabamusi iga lasuga, siis peab tal võimalus olema igal soovival hetkel oma püssi täpsalt sisse lasta antud ilmastikuolude kohaselt. See nõuab vaatlusvahendeid, mis võimaldaksid tabamist selgesti näha („näitajaid“ ju sõjas ei ole). See tähendab, et kuuliauk peab selgesti nähtav olema 200—300 m peal. Esemid, mille pihta laskmisega püssi jooksu kontrollida saab, leidub alati, ainult peab võimalus olema laskekohalt tabamust näha. Binoklist ei ole siin mingisugust kasu, selleks tööks on binokli suurendus liig väike. 35 kuni 40-kordse suurendusega harilik „pikkisilm“, mida tarvitavad laskesportlased samaks otstarbeks, on juba sobiv. Niisugust riista tarvitasiid ka inglise sniperid Maailmasõjas.

Kui sniperil puudub see püssi täpsa sisse laskmise võimalus, siis muutub ta otsekohe täiesti harilikuks heaks laskuriks, kes küll kõiki lasketegevusi täidab äärmise hoolega, kes aga absoluutselt ei tea, kas ta töö on tagajärgi on või mitte.

35—40-kordse suurendusega teleskoopide turuhind suuremates optikatehastes on umbes 200 krooni. Praegusel ajal mõnedest väiksematest ettevõtetest erilise rahakursikonjunktuuri tõttu oleks võimalik neid vähemal arvul saada ka 100—150 krooniga. Kas see aga ka võimalik on suuremates partiidetes, on teadmata.

Nii siis läheks ühe sniperipaari (sniper + vaatleja) erivarustus maksma minimaalselt 400 krooni; võib olla aga isegi kuni 500 kr.

Muu seas, viimane summa on praegusel ajal parajasti pool ühe väga hea kergekuulipilduja tüübi hinnast. Püstolkuulipildujaid selle summa eest saaks tervelt kaks tükki.

Ühe jalaväerügemendi sniperivarustus (igas jaos üks sniper vaatlejaga) maksaks 43.000 kuni 54.000 krooni. Selle juures ei ole veel midagi arvestatud tagavaraks. Teatavad tagavarad peaksid aga ometigi olema. Tagavarade soetamisel tuleb silmas pidada, et relvad tagavaras peavad olema valmis komplekteeritud, sest et iga sihik-individuaalset ja ülitäpsat sobitlemist nõuab ning vabalt ükskõik missugusele relvale peale vahetatav ei ole. Arvestades minimaalseidki tagavarasid, leiame, et ühe jalaväerügemendi sniperivarustus oma 55.000—70.000 kr. maksma läheks.

Jätan lugeja arvestada, mis läheks maksma terve mobiliseeritud kaitseväge sniperite

erivarustus. Samuti jätan lugeja otsustada, kas nõutav summa meie oludes väikene või suur on. Tähendan ainult, et kui meie kaitseväge väljaõppesse juure tahame tuua täiesti uue eriharu, siis seda ikkagi teha võime ainult selle eeldusega, et uus võtte ka sõja ajal täies ulatuses tarvitusele tuleb. Rahu ajal õpetades ja lootusi äratades, sõjaajal aga vastavat materjalosa mitte andes, lõhkusime ainult kaitseväge moraali.

Nüüd veel paar sõna täpsuslaskemoo-
nast.

Täpsuslaskemoona saamine rahuajal ei sünnita praegusel ajal erilisi raskusi, kui aga üldse laskemoona ostmiseks raha on. Head laskemoona praegusel ajal osatakse juba valmistada massiliselt ja õige odavate hindadega. Sõjaajal on sniperitelaskemoona saamine juba palju keerukam. Ei ole hästi mõeldav, et meid ainuüksi, isoleeritult, kistaks sõjalisel konfliktil. Kui aga käimas on kakelus suuremate riikide vahel, siis on kõik olemasolevad laskemoonatehased tööga nii ülekoormatud, et täpsusele vähe on võimalik mõelda. Sniperite laskemoon peaks seega alati juba rahuajal seisma tagavaras. See laskemoonatagavara ei tohiks ka kungi varnem olla kui maksimum 5 aastat. Et ka siin omad raskused võivad tekkida, on arusaadav.

*

Sniperite väljakoolitamisel ja kasvatamisel omavad erilise tähtsuse vastavalt sisse seatud laskeväljad. Ilma niisuguste laskeväljadeta ei ole sniperite väljakoolitamine üldse mõeldav.

Küsimusse tuleb mitte ainult olemasolevate kaitseväge laskeväljade vastav sisse seadmine. Palju tähtsam on veel niisuguste laskeväljade soetamine laskespordi alal teostavatele vabatahtlikele organisatsioonidele. Just need organisatsioonid ongi sõjaaegse sniperitekontingendi tegelikud kasvatajad ja kooshoidjad. Kuid just neile on laskeväljade küsimuse lahendamine kõige raskem. Punktilaskmise radasid on hõlbus soetada, lahinguliseks laskmiseks aga otstarbekohaselt sisse seatud välja soetada on hoopis keerukam ülesanne.

VI.

Eelmiste ridadega ma ei ole tahtnud ei maha teha snipingu tähtsust, ega ka polemiseerida mõnede kavade autoritega. Ma olen ainult tahtnud näidata, et sõjaaegse snipingu vähegi nimetamisväärikses ulatuses organiseerimine seotud on terve rea keerukate küsimustega, mis ennast kuidagi lahendada ei

lase mõne ajateenijate sõdurite erikursuse käimapanemisega või mõne õppekava kokkuseadmisega.

Vajaliku meistrikaadri loomine, eralaskespordi laiaulatuslik organiseerimine, loostust äratavate ja asjast huvitatud noortemeeste suunamine kaitsevääst laskespordikesse organisatsioonidesse, nende töö jälgimine ja kontrollimine, nende organisatsioonide juureloomine jne. — see küsimuste kompleks nõuab oma lahendamiseks põhjalikku ning igakülget kaalumist. Ja kui kord selles suhtes teatavad sihtjooned on üles seatud, siis nõuab nende elluviimine suurt propagandatööd ja kõigepealt — aega. Seda näitab meile teiste maade võimsate laskuriorganisatsioonide praktika vastuvaidlemata selgusega.

Ka materjalosa soetamises ei saa talitada uisapäisa. Terve rida puht tehnilisi küsimusi nõuab põhjalikku uurimist ja katselist lahendamist, enne kui rahuliku südamega võiksime hakata oma nii kui nii üliväikseid rahasid kinni panema sniperite erivarustuse alla. Pealegi ajal, kus meil veel kaitseväge põhivarustuse alal on lahendamata terve rida esmajärgulise tähtsusega küsimusi.

Materjalosa massilise soetamise suhtes on peale ülaltoodu kaaluv veel üks asjaolu. Jalaväe püss ja selle püssi laskemoon on püsinud pea muutmata juba tervelt 35 aastat. On parandatud püssi ja laskemoona jooksutäpsust, muidu aga on niihästi relva kui ka laskemoona üldised ballistilised omadused jäänud muutmata. Praegusel kiiresti areneva tehnika ajajärgul niisugune tardumine tundub ebaloomulikuna. Ning ongi juba olemas tunnuseid, et siin asi paigast nihkumas on ja et varsti ehk silmapiirile ilmuvad sootuks uute ballistiliste omadustega käsirelvad. Niisugusel ajal hakata huupi soetama varustust, mis, võibolla, väga hea oli Maailmasõja ajal, mis aga ehk varsti juba ajalukku läheb, on veidi riskantne.

Katsed materjalossa puutuvate küsimuste lahendamiseks on käimas ka meil. Keegi ei või öelda, et meil need küsimused oleksid jäänud silmapaari vahele. Ainult ei ole seniste katsete tulemuste põhjal veel võimalik üles seada mingisuguseid üldiseid programme. Siit ka näiline „külmus“ mitmesuguste mitte küllalt läbimõeldud kavade vastu.

Et N. Venes eriti snipingu ümber tehakse suurt kõmu, see ei saa meile just olla eeskujuks. Meie ei saa sunniviisil kokku trummeldada „vabatahtlikke“, nagu seda tehakse

seal. Ka pole meil käsutuses rahasid, et riikliku turgutusega üleval pidada niisuguseid hiiglaorganisatsioone, nagu seda on „Osoaviohim“ oma laskuritesektsioonidega. Ning pole ka sealgi veel midagi ära tehtud, mida tõsiselt võiks arvestada. Suure riigi suure sõjaväe kohta on töö, mis seal seni tehtud, ikkagi alles üsna „mikroskoopilise“ ulatusega.

Mis siis peaksid tegema need, kes juba nüüd ajaviitmata tahaksid midagi ära teha snipingu edendamiseks?

Laskekunst jääb laskekunstiks, olgu ta lihtsa spordilaskuri või lahingulise sniperi teenistuses. Enne kui osata lasta lahinguloludes ja küttida inimpäid laskeavadest ja maastikuvoltidest, tuleb üldse osata lasta. Igast meisterlaskurist saab hõlpsa vaevaga sniperi, keskpärasest laskurist aga — mitte kunagi. Meistreid on meil olemas alles tibatillukene näputäis. Neist ei jatku veel ligikaudugi instruktoritekaadrikski. Iga uus meisterklassi laskur, kes tuleb juurde, olgu ta pärit kaitseväe kaadrist, kaitseleiidust või piirivalvest (hea oleks, kui mõni ajateenijagi nii kaugele jõuaks), viib meid snipingu organiseerimisega seotud küsimuste lahendamisele lähemale, kui mitu „erikursuste“ kava kokku.

damisele lähemale, kui mitu „erikursuste“ kava kokku.

Eesmärgile lähemale viib meid mitte ainult uute meistrite vormiline juuretekki mine. Mida põhjalikumalt igale noorele algajale õpetatakse kätte laskekunsti põhimõlused, mida suuremat huvi ja armastust asja vastu suudetakse äratada algajas, seda enam on loodud võimalusi selleks, et viimane kord algatud tööd ei katkesta, vaid enese peale teenistusest lahkumise iseseisvalt meistriks koolitab.

Ning lõppeks — enne kui välja õpetada sõdureid spetsialiste, tuleb kaitseväes sundaega teeniv noormees kasvatada sõduriks üldse. Spetsialistil, kes on distsiplineerimata ja läbi imbumata sõjamehelikust vaimust, ei ole lahinguloludes mingisugust väärtust. Iga harjutus, toiming või tegevus, mis arendab distsipliini, korraarmastust, kohusetunnet, julgust ning teisi sõjamehelikke voorusi, viib meid eesmärgile lähemale, kui igasugused nõuetele mittevastava kaadriga ja improviseeritud oludes korraldatud erikursused.

Tööd on küllalt teha ni mitmes suunas. Erikursustega tõttamiseks esialgu aga puuduvad eeldused.

(Lõpp.)

8. jalaväepolgu pealetung Põtalova sihis

29. X — 6. XI 1919. a. *)

Kolonel R. Tomberg.

8. polgu tegevus 1. ja 2. novembril.

(Vaata skeem nr. 2.)

Diviisi dispositsiooni järele 1. nov. õhtuks pidi 8. polk välja jõudma K u h v a jõe joonele M i h a i l o v s k a j a 'st kuni B o k o v o mõisani, umbes 30 km rindest.

II pataljonist 8. rood liikus raudtee suunas ja jõudis 2. nov. koidikul P a n k o v a küllasse umbes 2 km kirde pool M a r a t š e v a jaama.

5. rood jõudis hilja õhtul 1. nov. G o r o d i š t š e külla ja 6. rood T a r a s õ külla.

7. rood jäi pataljoni varru B o r i s o v o mõisa.

Seega 2. nov. hommikuks olid II pataljoni 3 roodu laiali paisatud, asudes 6—8

km üksteisest ja mõned roodud asusid kuni 15—20 km pataljoni staabist eemal.

1. novembri jooksul tervel rindel punased II pataljoni osade ees vastupanu ei avaldanud.

Samal päeval liikusid M a r i e n g a u z e n i s t läti partisanide 6. ja 7. rood läänepool raudteed B o k o v o mõisa poole, kus sattusid punaste vastupanu peale ja õhtuks taganesid R a s s k i külla.

III pataljonist 9. rood liikus 1. nov. õhtuks V a n t š o n k i külla. Pataljoni vasak tiib pidi välja jõudma M i h a i l o v s k a j a, S i m a n õ joonele, kuna aga 3. polguga vasakul side puudus, siis nihkus III pataljoni vasak tiib vaid mõned kilomeetrid edasi ja 3., 10. ja 11. rood peatusid S l o b o d k a raioonis.

I pataljoni 1., 2. ja 4. rood, missugused K a t l e š i raioonist tiivakaitse ülesan-

*) Vt. „Sõdur“ nr. 20 s. a.

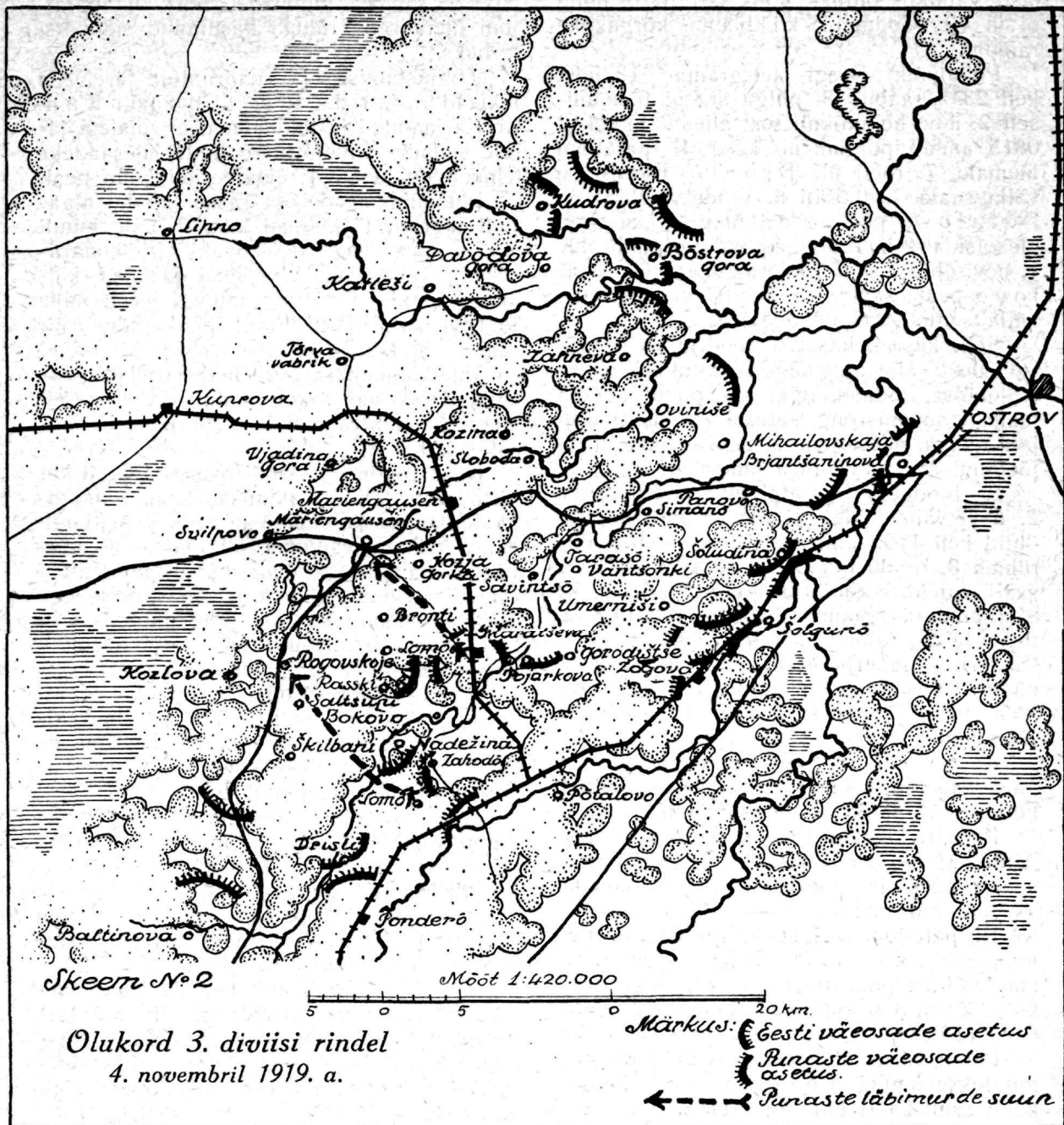

dest 3. polgu pealetungi algades vabanesid, koondusid 1. nov. õhtuks umbes 5 km põhjapoole Mariengauzenit polgu staabi juure.

3. polgu rindel 1. nov. jooksul panevad punased visalt vastu ja Davõdova Gora'd läheb III pataljonil korda vallutada alles õhtul kell 1830, seetõttu ka II pataljon ei jõudnud temale määratud raiooni, mis põhjustas 8. polgu II pataljoni vasaku tiiva seisaku 1. novembril.

1. novembril kell 2345 annab polkovnik Reek käsu 2. novembril 3. polgul vallutada Bõstrova Gora ja parema tiivaga väljajõuda Kuhva jõe joonele.

8. polgul vallutada Põtalovo ja ratsapolgu eskadronidel ühes lätlastega vallutada Baltinova alev.

Selle käsu täitmiseks paremal tiival rittmeister Uritam kahe eskadroniga liigub välja Mariengauzenist 2. nov. hommikul ja lüües punased välja mitmest kü-

last, vallutab õhtuks koos läti partisanide 5. ja 10. rooduga Škilbane kõrgustike raiooni.

Polkovnik Reegi telegramm 1. nov. kell 2345 saabub 8. polgu staapi tõenäoliselt 2. nov. hommikul, sest alles 2. nov. kell 0815 annab polguülem käsu II pataljoni ülemale, 7. rood üle Brontõ-Bokovo välja saata, seal Läti 6. rooduga ühinedes Põtalovo peale edasi tungida. 8. rood ülesotsida (selle rooduga puudus patüülil side 1. nov. õhtust saadik) ja ka 8. rood Põtalovo peale saata. 5. roodul maakuulajad välja saata Žogovo jaama.

Selle käsu kohaselt 7. rood liikus Borisovost välja ning õhtuks vallutas Bokovo mõisa. Edasitungikatsed pandi seisma punaste soomusrongi suurtüki ja kuulipildujate tulega, missugune 2. nov. hommikul oli jõudnud Maratševa jaama.

8. rooduga II pataljoni ülemal terve 2. nov. vältel sidet ei olnud ning lõpuks õhtul kell 1700 ajal saadab 2. roodust ühe rühma 8. roodu otsima ja alles hommikuks saab teateid 8. roodu asukohast. Seega ka 8. roodule ülesannet 2. nov. Põtalovo peale minna koos 7. rooduga edasi anda ei saadud. Ümberpöörduvalt, 8. rood oli punaste soomusrongi ilmudes Pankovo küla maha jätnud ja Bojarkova külla taandunud.

Ka 5. rood, mis teistest roodudest eespool asus, oli Gorodištšest mõned kilomeetrid põhja poole taandunud.

Punaste soomusrong tungib 2. nov. raudteed mööda peaaegu Mariengauzeni jaamani ja pommitab jaama lähedal asuvaid külasid.

III pataljoni vasakul tiival 2. ja 3. rood liiguvad edasi ja 11. rood, peale lühemat võitlust punastega, vallutab Simanõküla, kuna 3. rood ilma lahinguta jõuab Oviništše.

Polgu varus olev esimene pataljon paigutatakse ümber Kozja Gorka raiooni, kuhu asub ka II pataljoni staap.

Telefoni side polgu staabist 2. nov. suudetakse luua vaid pataljoni staapidega. Pataljoni ülematel roodudega sidepidamine on võimalik ainult käskjalgedega.

Eriti raske on II pataljoni ülema seisukord, kelle roodud 15 km rindel laiali paisatud ja ise asub keskmiselt 10 km kaugusel roodudest, seejuures punaste soomusrong sõidab vabalt roodude vahel kuni pataljoni staabini. Ka lahkub 2. nov. hommikul pataljoni juurest üks rühm ratsanikke ühinemiseks eskadronidega, mis Balti-

novo suunas liiguvad. Seni oli pataljoni ülem seda rühma kasutanud side otsustamiseks.

Toitlustamise ja padrunite järelevoos tekivad raskused. Rong käib ainult Kuprova jaamani ja toiduaineid ei suudeta järele vedada, mille tõttu roodudel ülesandeks tehakse toiduaineid rekvireerida koha peal.

Liikumine teedel on raske, järsku alanud tugevad öökülmad kuni 9°R on muutnud porised teed kivi-kõvaks ja konarlikeks. Külma tulekuga jõed ja ojad külmased kinni, mistõttu Kuhva jõest, mille joonele välja jõuti, igalt poolt jalgsi üle saab. Metsade all aga sood ja rabad on kinnikülmamata ja mehed luurel ja pealetungil märjaks saades külmavad kangeks. Meestel puuduvad kindad, soe pesu ja soojad sokid.

Kuna roodud on laiali paisatud 6—8 km üksteisest, tekib eraldumise tunne, haaramiste kartus ja endine hoogus pealetungivaim hakkab vaibuma. Punaste soomusrongi ilmumine ja tema vabad pommituskäigud meie seljataguses aitavad selleks tublisti kaasa. Ka on juba jõutud Vitovski kubermangu, kus elanikud kõik venelased ja ilmselt vaenulikuõ.

5 päeva jooksul on jalavägi üksi tegutsenud, patarei nr. 18 pole veel päralt jõudnud ja ka soomusrong „Kapten Irv“ on alles 2. nov. hommikul Valgast üle Ramotski teele saadetud.

3. polgu rindel 3. nov. hommikuks II pataljon jõuab Kuhva jõe joonele, III vallutab öösel 2./3. Bõstrova Gora ja I pataljon Kudrova mõisa. Punaste 7. rügemendi osad panevad siin visalt vastu ning III ja I pataljoni rindel asuvad vastupealetungile. Seetõttu 3. polgu ülem 3. nov. annab pataljoni ülemale käsu oma vasaku tiivaga tihedat sidet pidada III pataljoniga ja valmis olla pataljoni vasaku tiiva tagasitõmbamiseks, sest ei tea, kuidas seisukord Bõstrova Gora raionis võib kujuneda.

Varssavi raudtee vallutamise katsed

3. ja 4. nov.

Punaste soomusrongi ilmudes Maratšova jaama tekib 8. polgu ülemal soov teda ära võtta. Selleks suunatakse II pataljoni osad kahele poole Põtalovo jaama Varssavi raudtee purustamiseks. 7. rood saab ülesande Varssavi raudtee purustada kagu pool Põtalovo jaama ja 5. rood Žogovo jaama kohal.

Raudtee lõhkumiseks roodudel mingisu-

guseid lõhkeaineid ega vahendeid ei olnud, roobaste lahtivõtmiseks pidi vahendeid otsitama raudtee vahimajadest. Ka võeti kaasa mõned kirved ja saed kohalikest elanikest, et maha saagida telefoni postid ja seega rikkuda side raudteel.

7. rood liikus üle *Nadeždina*, *Lomõ* külla, kust $\frac{1}{2}$ roodu läbi metsa raudtee peale läks, kuna $\frac{1}{2}$ roodu *Lomõ* külla seljataguse kaitseks *Ver. Zahodõ* vastu jäi, kus vangidelt saadud andmetel 3. polgu 3 pataljoni kaitseks asusid. 7. rooduga kaasa liikusid ka läti partisanide 6. ja 7. rood. Oli selge kuuvalge öö, soodus õi-seks tegevuseks, seetõttu tegi 7. roodu ülem ettepaneku läti partisanidele öösel *Ver. Zahodõ* küla ära võtta. Kuna õhtul *Ver. Zahodõ* ja *Drizili* külade vahele oli toodud punaste soomusrong, mis pommitas ratsaeskadroni osi *Drizili* raioonis, ei olnud läti partisanidel tahtmist *Zahodõ* peale tungida ja läksid ettekäändel, et nende mehed on söömata, 6 km tagapool asuvasse *Rasski* külla.

Pool roodu 7. roodust, mis läks raudteed lõhkuma, jõudis raudtee äärde välja, kuid sattus just eelpool mainitud soomusrongi kohale. Kuna mehed metsas soost läbimines märjaks olid saanud ja külmetasid, tuli pool roodu ilma midagi korda saatmata *Lomõ* külla tagasi.

3. novembri keskpäeval saatis II pataljoni ülem tema käsutusse antud 2 roodu 8. roodule toetuseks, ning tegi neile ülesandeks ühes soomusrong „Kaptan Irvega“, kui viimane päralt jõuab, *Maratšova* jaama peale tungida. Kuna soomusrong ei saanud, siis ka öösel pataljoni ülem saatis 2 roodu *Lomõ* külla, mis asub 3 km lääne pool *Maratšova* jaama. Samal päeval 5. rood asus *Gorodištše* külla tagasi, kuna 6. rood oma alla võttis *Umeriši* küla, ilma et punastega kokkupõrkeid oleks olnud.

III pataljoni vasakpoolsed roodud vallutasid lahinguga 3. nov. õhtuks *Lukja* ja *Panova* külad.

Paremal tiival ratsaeskadronid vallutasid 3. nov. õhtul *Drizili* küla.

3. nov. kell 2120 annab polkovnik Reek järgmise käsu:

„Olen 2. diviisi käest teateid saanud, et *Balahovitš* saab *Ostrovi* sihis liikuma. (*Balahovitš* asus sel ajal *Panikovitšis*.) Käsen 3. polgul oma seisukohti kindlasti kaitseda ja *Ostrovi* sihis pealetungi jätkata, kui olukord seda lubab. 8. polgule eskadroniga *Baltinovo* alev ja *Põtalo* ning *Brjantšeninovo* jaamad oma alla võtta.“

Baltinovost Brjantšeninovo jaamani on otsejoones üle 50 km, seega polgu pealetungi rinne oli äärmiselt pikaks venitatud.

4. nov. kell 0500 annab 8. polgu ülem II pataljoni ülemale uuesti käsu, et raudtee mõlemal pool *Põtalo* võt saaks ära purustatud.

III pataljon saab käsu 6. ja 9. rooduga (6. rood anti III pataljoni ülema käsutusse) *Šolgunõ* raionis raudtee ära lõhkuda, 11. rooduga vallutada *Brjantšeninovo* jaam.

Ajal, mil käivad ettevalmistused *Varsavi* raudtee vallutamiseks, ja selleks II pataljoni ülema käsutusse *Lomõ*’sse polgu varust suunatakse veel 4. rood, mille tõttu polgu ülema varru jääb vaid üksainus 1. rood, valmistavad punased ootamata üllatuse.

Punaste vastupealetung *Mariengauzeni* sihis.

Punaste soomusrong liikus vabalt *Maratševa*, *Mariengauzeni* jaamade vahel. Kuna oodati iga silmapilk soomusrong „Kaptan Irve“ saabumist, siis ka meie poolt ei võetud ette suuremat raudtee rikkumist. Raudtee valveks oli 2. roodust raudteele jäetud üks rühm. „Kaptan Irve“ saabumine aga viibis raudtee silla paranduse tõttu *Kuprova* ja *Mariengauzeni* jaamade vahel. Öösel 3./4. novembril tegid 2. roodu luurajad kindlaks, et punased *Maratševa* jaamas teostasid rongilt mingisuguse väeosa mahalaadimist. See teade aga millegi pärast polgu ülemani ei jõudnud. Maailmasõja ajal oli *Maratševa* jaamast ehitatud suur maantee otse *Mariengauzeni* alevisse, kus asus 8. polgu staap. Seda teed loomulikult vanadel kaartidel ei leidunud ja seetõttu oli ka tee täitsa ilma valveta. See asjaolu nähtavasti oli ka kohalike elanike kaudu, kes teel vabalt liikusid, punastel teada.

4. novembri keskpäeva ajal ajas punaste soomusrong laiali 2. roodu rühma, mis raudtee valveks oli jäetud ja sõitis *Mariengauzeni* jaama. Samal ajal *Maratševa* jaamast liikus punaste kolonn — 2 pat. (6 roodu), 1 eskadron ja 1 patareii uut teed mööda otse *Mariengauzeni* alevi peale. (Umbes samal ajal liikus kaardil tähendatud vana teed mööda vastupidises suunas umbes 2 km punaste kolonnist läänepool 4. rood üle *Bronti*—*Lomõ*’sse.)

Mariengauzeni raionis oli vaid $\frac{1}{2}$ roodu 1. roodust, kuna $\frac{1}{2}$ roodu oli läinud Mariengauzeni jaama väljapatari nr. 18 kaitseks, mis pidi seal positsiooni võtma, et punaste soomusrongiga võidelda. Punaste tugevate jõudude ootamata ilmumine Mariengauzeni, 15 km rinde seljataga, sundis rügemendi staapi kiires korras Mariengauzenist lahuma. Ka väljapatari nr. 18, mis oli just Mariengauzenist läbiminemas, sõitis tagasi Bolovski suunas. Samuti oli sunnitud ka pool roodu 1. roodust taganema.

Paremal tiival asuva II pataljoni ja alamkapten Uritamiga katkes side ning polnud võimalust isegi käskjalga saata, kuna punased vahepeal Mariengauzeni vallutasid.

Õösel korjas polguülem kokku 1. roodu, ning juureandes kõik püssikandvad vööri ja staabi mehed koos soomusrong „Kapten Irve“ dessandiga, mis lõpuks 4. nov. õhtuks üle silla oli saanud, võttis ette pealetungi Mariengauzeni peale. See pealetung löödi punaste poolt tagasi. Punased 5. nov. hommikul edasi tungides vallutasid Vjadina Gora ja tahtsid raudteel ära lõigata soomusrong „Kapten Irve“. Soomusrong taandus veel viimasele minutil üle punaste poolt põlema pandud raudtee silla.

8. polgu osade taandumine endistele seisukohtadele.

8. polgu parema tiiva vastu algasid punased 4. novembril kell 1000 pealetungi 7. roodu peale, mis asus kaitsele Nadeždina raionis. Umbes kell 1600 ajal sügavalt haarates 7. roodu paremat tiiba Zaltšupi suunas, sundisid 7. roodu taanduma Rasski külla. Läti partisaanide 6. ja 7. rood seisid kogu päeva Rasski raionis tegevuseta ja taandusid veel enne 7. roodu taandumist Lomõsse.

Kuuldes, et punased on 4. nov. hommikul vallutanud Bokovo mõisa, saatis II pataljoni ülem 2 roodu kaitsele Bokovo vastas olevatele kõrgustikele. 4. rood jäi Lomõsse varru.

4. nov. jõudis Lomõsse polgu ülema abi kapten Rossalk, kes kuuldes, et punased on Mariengauzeni vallutanud, koondas 2., 4., 7. ja läti 6. ja 7. roodu Bronti külla. Brontis kaaluti roodude ülematega, kas ei tuleks seljatagant punastele Mariengauzeni suunas pealetungida. Kuid silmaspidades, et punaste kohta Mariengauzenis polnud min-

gisuguseid teateid, teiselt poolt juba enne 7. roodu taandumist punased olid Zaltšupi vallutanud ja edasi Rogovskoe poole liikunud, ning ka Bokovo, Nadeždina suunas liikusid punased järele, siis selletõttu, et roodude juures asuv terve pataljoni voor ühes kuulipilduja roodu voooriga oleks ettevõtte ebaõnnestumisel tulnud maha jätta, loobuti pealetungist Mariengauzenile ja möödudes Mariengauzen lõunast asuti Svilpovo raionis Bolovski tee kaitsele. Svilpovost leiti väljapatari nr. 18, mis peale Mariengauzenist taandumist seal oli peatunud.

Põhjapool Bolovsk-Põtaloovo raudteed punased 4. novembril erilist aktiivsust ei näidanud. 4. õhtuks sundisid punased 8. roodu taanduma Pojarkovast. Rood olles täielises teadmatuses, mis paremal tiival sünnib, ilma sideta pataljoni ja polgu ülemaga, 5. hommikul taandus Savintsõ külla. Kuid kuuldes, et 5. rood oma endisel asukohal, algas tagasi liikumist Pojarkova sihis. Teel sattus rood ootamata punaste peale ja kokkupõrke tagajärjel sai surma rooduülem ning üks ohvitser ühes 3 sõduriga jäid jäljetult kadunuks.

Saadud ütesannete kohaselt 4. nov. 5. rood liikus Gorodištšest Žogovo jaama peale ja 6. rood raudteel Šolgunõ sihis. Pealetungil selgus, et punased olid uusi jõude Žogovo jaama kaitseks saanud ja kumbki roodudest raudteele välja ei õudnud. 5. nov. hommikul said roodud kuulda Mariengauzeni langemisest ning algasid taandumist üle Umerniši Kuhva jõe, kuid Vantšonki raionis sattusid punaste peale, kes 8. roodu taandudes ülekäigud üle Kuhva jõe oma alla olid võtnud. Peale ägedaid lahinguid läks roodudel korda läbi murda ja 5., 6. ning 8. rood igaüks üksikult omale teed otsides taandusid õhtuks Katileši raiooni. III pataljon jätkas 4. nov. pealetungi raudteele kahes suunas.

9. ja osa 10. roodust liikusid Šoldina raiooni, kus raudtee läbi lõikasid, liiprid lahti kiskusid ja telefoniühendused rikkusid.

3. ja 11. rood liikusid Brjantšeninova jaama peale, kuid paar km enne jaama sattusid punaste vastupanu peale ja edasi liikuda ei saanud. 5. nov. hommikul oli polgu ülemal telefoni side III pataljoni ülemaga olemas ning seetõttu sai informeerida olukorrast III patüli. Kui öine 1. roo-

du ja soomusrongi dessandi katse välja tungida Mariengauzeni jaama ebaõnnestus ja selgus, et punased katsuvad Mariengauzeni, Lipno teel meie seljatagusesse välja tulla, andis polgu ülem käsu ka III pataljonil taanduda Kozino raiooni. Roodud algasid taandumist 5. nov. kell 1300—1600 vahel.

Vahepeal olid punased vallutanud Vjadina Gora ja sundinud meie soomusrongi taanduma Kuprova sihis, seepärast ei jäänud enam III pataljon peatuma Kozino raiooni vaid liikus Katleši.

5. nov. õhtupoolikul võttis kapten Rosalk veel 2., 4. ja 7. rooduga ette pealetungi Svilpova raioonist Mariengauzeni peale. Peale suurtükitele ettevalmistust (esmakordselt 8-dal operatsiooni päeval; ka see ettevalmistus oli kaunis nõrk, lasti välja 40 3" mürsku Mariengauzeni alevi peale) liikusid 2. ja 4. rood alevi peale, kuid punaste kuulipildujate tulega pandi pealetung seisma ja pimedat tulekuga roodud taandusid endistele seisukohtadele. Punaste läbimurde tõttu Saltšupi, Rogovskaja sihis alamkapten Uritam 2. eskadroniga ja läti partisanide 4. ja 5. rooduga asus Kozlovo, Škilbanõ raiooni, Kozlovo, Bolovsk tee kaitsele.

Vasakul tiival 5. novembril 3. polgu II pataljon tõmbus tagasi Rejeva, Kozino raiooni.

Põtalovo operatsiooni lõpetamine.

Kui 5. nov. selgus, et punaste läbimurret nii hõlpsasti likvideerida ei saa, hakatakse uusi jõude koondama. Polkovnik Reek annab 2. ratsapolgu ülemale käsu, viibimata ülejäänud 2 eskadroniga al.-kpt. Uritamile appi minna. Ka annab ülemjuhataja 2. jalaväepolgu ja veel ühe soomusrongi 3. diviisi ülema käsutusse. Kuid need jõud asusid kaugel — 2. ratsapolgu eskadronid Stomerze, Lettini raionis, 2. jalaväepolk ja soomusrong Valgas ja nende päralejõudmine nõudis aega.

Kozlovo, Svilpovo ja Katleši raioonides asuvad osad on punaste löökide all. Operatsiooni jätkamine tähendaks õieti uue operatsiooni algust. Punased on uusi jõude kohale toonud ja vaenlast ootamatusega üllatada enam ei saa. Kõike seda arvesse võttes polkovnik Reek peab läbi-rääkimisi diviisi ülemaga kindral Põdderiga ja annab 6. nov. kell 1620 järgmise käsu:

Rapolkül 2, polkül 2, 3 ja 8.

Rutuline. Salajane.

Käsen endised seisukohad sisse võtta ja selleks: 2. ratsapolk kaitseb Bolovski alevit. 3. jalaväepolk ühes patareiga nr. 17 ja Tallinna eraldi-eskadroniga võtab oma alla Lipno-Malupi liini, kuni Uue Annenhofini, viimane sisse arvatud.

2. jalaväepolgu, ühes patarei nr. 18 võtta oma alla Uus Annenhof — Lattin — Ostroveti liin.

8. jalaväepolk ja patarei nr. 7 reservis lõunapool Marienburki, misjuures üks pataljon Stakelnis. 2. ratsapolgu staap Bolovskis, 2. jalaväepolgu staap Stomersu, 3. jalaväepolgu staap Marienburg, 3. jalaväepolk Malup.

Käsu kättesaamisest minule teadustada Malupisse, kus mina saan olema.

6/XI kell 1620. Nr. 15555.

Kindralstaabi polkovnik Reek.

Juba 6-dal novembril lahkuvad 2. ratsapolgu eskadronid Kozlovo raioonist. 8. polgu 2. ja 4. rood lahkuvad Svilpovo ümbrusest 7. nov. hommikul (7. rood ja patarei nr. 18 lahkusid 6. nov.).

Katleši raionis 6. novembril jäta-avad 3. polgu 5. ja 8. rood punaste survele maha Rejevo küla ja 7. hommikul võtab 3. pataljon kaitsejoone sisse Lipo Gornostajevo joonel.

Kokkuvõte.

8. polgu pealetungi algeesmärgiks oli vaenlase rindest läbi murda ja edasi tungida nii kaugele kui saab. See läbimurre õnnestus hästi ja arenes isegi paremini kui esialgu loota võis ja seepärast ka diviisi juhatus laiendab läbimurret, rakendades paremal tegevusse 2. ratsapolgu osad ja vasakul 3. jalaväepolgu.

Siis tekivad kaugemad eesmärgid — Põtalovo ja Ostrovi vallutamine. Nende kaugete eesmärkide vallutamiseks aga polnud operatsioon ettevalmistatud: suurtükiväe ja soomusrongide osad polnud kohale jõudnud, toidu- ja lahingmoona järelvedu säärasele kaugustele polnud ettevalmistatud. Ka jõudusid oli vähe, kuigi kahe rügemendiga, kasutades ootamatust, oleks suudetud Põtalovo ja Ostrov vallutada, siis säärasel rindel poleks suudetud kehtvalt püsida, kuna punastel sisemaalt sellesse raiooni 3 raudteed suubuvad, seega abivägede juurevedu meie läbimurde tiibadele soodus.

Operatsioon oli algul kohaliku tähtsusega, algatatud diviisi poolt. Alles 3. nov. kell 2225 annab ülemjuhataja, silmaspidades Põhja-Lääne armee rasket seisukorda,

käsu 3. diviisil operatsiooni jätkata ja 2. diviisil 3. diviisi toetada, Velikaja ja jõeni välja tungida. Kuid 2. diviisi toetus tuli hilja. 6. jalaväepolk algas pealetungi Pavlovo—Võmorski joonele 5. novembril, siis kui 8. polgu osad tervel rindel taandusid. 6. polk, kohates visa vastupanu, kahepäevase võitluse järele tuli endistele seisukohtadele tagasi.

Ilma, et laskuda ükskute juhtide tegevuse hindamisele, kelle korraldustes paljudi häid ideesid leidis ja kes suurt ettevõtlikkust üles näitasid, kuid kelle korraldustest ka nii mõningaidki puudusi võiks leida, tuleks selle 10-päevase operatsiooni edu ja ebaedu põhjusi uurides mainida peamist põhjust, mis 3. diviisiülema käsukirjas nr. 143 juba päev peale operatsiooni lõppu 7. nov. avaldati:

Salajane.

P Ä E V A K Ä S K

nr. 143.

3-da jalaväediviisile.

7. novembril 1919. a. Tegevas sõjaväes.

Operatiiv osa.

§ 1.

Viimane operatsioon on näidanud, et vaenlane mitte enam tervel frondil õredate jõududega ja teesid mööda peale ei tungi, vaid seda asjaolu ära kasutades, et sood ja rabad kinni on külmunud, rusikas koondatud jõududega meile tiiva peale ja seljataha ilmub, kiirelt pikka fronti edasi liikudes meie pikaks veninud liinid üles harutab ja segi lööb.

Juhin sellepärast kõigi polguülemate tähelepanu selle peale, et sõjakunsti kõige tähtsam põhimõte on: mitte oma jõudusid pikaks ja igale poole ühetasa nõrgaks ahelikuks välja

venitada ja võimalikult palju punkte oma valve all hoida, vaid oma jõudusid koondatult rusikates niisugustes kohtades pidada, kust võimalik on vaenlasele igas võimalikus sihis koondatud jõududega omalt poolt kiirelt tiiva pealt vastu liikuda ja teda purustada, üks kõik kust poolt ja kui suurte jõududega vaenlane liigub. Sellepärast tulevad roodud rusikas koos hoida ja mitte rühmade kaupa pikal frondil laiali pilduda.

Diviisiülem, kindralmajor P ö d d e r.
Staabiülem, kindralstaabi polkovnik R e e k.

Olgugi, et operatsiooni lõpuks väeosad oma endistele seisukohtadele taganesid, tuleb operatsiooni täiesti kordaläinuks lugeda. 8. polgu poolt sai 1. P e t r o g r a d i brigaadi 1., 2., 3. kütipolgud põhjalikult löödud, peale surnute ja haavatute võttis 8. polk üle 200 vangi. Sõjasaagiks saadi 2 suurtükki, 2 kuulikasti, 2 kuulipildujat, 1 väliköök, hulk püsse ja mitmesugust muud varustust.

8. polk kaotas operatsiooni kestel surnuid, haavatuid ja teadmata kadunud kokku 4 ohvitseri ja 44 sõdurit.

Meie edu likvideerimiseks olid punased sunnitud suuremal arvul uusi jõude P ö t a l o v o, O s t r o v i raiooni koondama, seega sai takistatud punaste jõudude koondamine Põhja rindele, kus Põhja-Lääne armee seisukord oli muutunud väga raskeks.

Lõpuks peab tähendama, et see 9-päevane operatsioon oli 8. polgule heaks taktikaliseks kooliks tegutsemisel nii kaitsepositsioonist läbimurdmisel kui ka võitluses laiadel rinnetel. Ühtlasi ka lahinguliseks karastuseks nii juhtidele kui ka sõduritele.

„Rammani leping.“

Eesti-Läti suhted Vabadusesõja algupoolel.

Ed. Laaman.

Meie naabri ja liitlase — Läti rahva silmatorkav nõrkus Vabadusesõja esimeses pooles on talle toonud mõndagi ebaeeldivat arvustust. Seda nõrkust on tuletatud tema impulsiivsest rahvuslikust iseloomust, tema ebatervest sotsiaalsest koostisest, eriti Riia kui suurlinna demoraliseerivast mõjust.

Nende arvustustega on Lätile mõndagi ülekohut tehtud, sest nendes on harilikult tähelepanemata jäänud erilised raskused, mis Lätile tuli ära võita Maailmasõja tallermaaks sattudes. Läti kurbloomisest kitsikusest Vabadusesõjas saame vast siis öieti aru, kui meele tuletame, et Läti rahva vabadusevõitlus juba mitu aastat varem oli alanud, — siis, kui saksa väed lõuna

Lätisse tungisid, — ja et see Läti esimene vabadusevõitlus lõppes traagiliselt.

See oli Maailmasõja teisel aastal, 1915. a. kevadel, kui Saksa vägede edasitung ulatas Kuramaale. Liibav vallutati 25. aprillil väikeste tagavaraväeosadega. Vähemad linnad langesid peaaegu hoopis ilma vastupanekuta. Vene sõjarvustajad, nagu Schumski („Birž. Vedomosti“), lohutasi, et Kuramaa on ainult kolmanda järuline lahinguväli.

Vene võimud olid juba käskinud Miitavit evakueerida ja kohalikud sakslased valmistamisvaimustatud vastuvõttu võitjaile, kui Läti seltskonna pealekäimisel Dünamündest saadeti va-

batahtlik, lätlastest koosnev pataljon, kes Miitavi seekord peastis.

Riigiduuma Läti saadikud J. Goldman ja J. Sahlit võtsid üles Läti rahvusväeosade asutamise küsimuse. Balti kindralkuberner Kurlov seisis sellele vastu, lugeses seda riiklikult koguni väga kardetavaks. „Sõja lõpul, täitsa olenemata sellest, kuidas see läheb, saaks sarnaste rahvusväeosade olemasolu maal, mis oma elanikkonna üksikute osade põlise vihaaenu poolest tuntud, riigile tõsisel sekeldusel tooma.” (Das Ende des russ. Kaisertums”. Berlin 1920, lk. 319).

Goldman leidis aga omale eestkostja Miitavi kaitsjas kindral Potapovis, kes Läti rahva hiilgava osa kohta sõjas Saksamaa vastu kõne pidas, mida Kurlov „taktitüks” luges, mille eest aga lätlased Potapovile aumõõga annetasid.

Sõjaõnn taganes venelastest ikka enam ja 23. juulil 1915 anti viimaks luba Läti rahvusväeosade asutamiseks, esialgu paari pataljoni koosseisus. Goldmani ja Sahliti üleskutses oli sel puhul öeldud:

Pärast 700-aastast orjust oleme meie kutsunud oma saatust otsustama... Nüüd ehk ei kunagi!... Oma isamaalsusega ja lojaalsusega tsaari ja Venemaa vastu on Läti rahvas ärateenitud õiguse oma enda lipule, et võidelda põlise vaenlase vastu. Meie võime olla uhked selle tunnistuse ja usalduse üle. Läti lipu all saab lätlane võitlema kõige vahvamalt.”

Seega sündis siin tähtis akt rahvuslikuks enesemääramiseks, kuigi, nagu üleskutses seisis, alles „Vene võimsa kotka tiibade varjus.” Sarnasena tekitas ta kohe järeltegemistungi ka mõneski Eesti ringkonnas, kus J. Tõnisson ja V. Reiman asja algatasid.

Kuid Vene kokkas polnud enam kaugeltki nii võimas, kui oli tema ajalooline prestiiž. Ka ei käinud tema poliitik kaugeltki kokku rahvaste enesemääramisega. Sellepärast seisis Läti pataljonidel ees raske katsumised.

*

Vabatahtlikke tuli nii palju, et paari kuuga kahest Läti kütipataljonist sai kaheksa. Hiljem muudeti nad polkudeks, mis koondati kahte brigaadi. Kokku oli seal 25—30.000 meest.

18. oktoobril 1915 said nad oma tuleristimise. Dütina rinde ülemjuhataja kindral Radko Dmitriev ütles 10. jaanuaril 1916 Läti keskhaigla avamisel Riias, et Riia linn on päästetud ainult Läti pataljonide abil. Läti pataljonide hiilgavamad võitlused olid Keckau all 3—6 juulil 1916, Surmasaare kaitsmine Üksküla all ja Tirulisoo lahingud 1916/17. aastavahetusel.

Läti pataljonide aatest oli esialgu eriti noorsugu vaimustatud, kuna vanem põlv oli tagasihoidlikum. Mõne aja pärast läks aga rahulolematu lahti. Läti pataljonide siht oli olnud oma maalt sakslasi välja lüüa. Seks võeti hulljulgeid pealetungimisi ette ega hoolitud ohvritest. Tiruli lahingutes kaotasid mõned kompanid üle 70% oma koosseisust. Aga tulemusi ei olnud.

Kuna Läti pataljonid tegutsesid löögiosadena ees, oli harilikuks looks, et Vene väeosad toetuseks tulemisega hiljaks jäid. Kord Keckau all olid sakslased juba 12—16 km tagasi löödud ja kogu nende Riia rinne läbimurdmise hädaohus. Kuid ehk küll kõik ümbruse metsad kubisesid Vene tagavaravägedest, ei tulnud nad otsustaval ajal appi.

See tekitas lätlastes umbusladuse ülemjuhatause vastu, mis läks seda kibedamaks, kui kuuldi, et Dütina rinde staabis on palju Balti paruneid. Läti ajakirjanduses hakkasid ilmuma etteheited Goldmanile, et ta pataljone üldse korraldanud. Tsaarivalitsuse jaoks olevat nende ainuke ülesanne — 1905. a. revolutsioonist saadik vihatud Läti rahvast ära hävitada. Kahtlustati põhja rinde ülemjuhatajat Kuropatkini kokkumängimises Balti parunitega. Kuna Kuropatkini pealetungi kavatsused ei õnnestunud, tuli tema asemele kindral Russki. 1916. a. detsembris pidi Läti brigaadide pealetung kindral Aleksejevi arvates juba suure võiduga kroonitud saama, muuseas Miitavi tagasisvõtmisega. Sest Vene väed olid seal kolm korda tugevamad sakslastest. Aga visade võitluste järel suudeti 1917 jaanuaris ainult paigal püsida. Vene väed olid edasitungiks juba liiga demoraliseeritud. Sagedasti tuli ohvitseridel Vene soldateid revolvriga sundida Läti küttidele järgnema. Väljakohus laskis kümnete viisi Vene soldateid maha, kes loobusid pealetungile minemast. Nende „imperialismi märtrite” laibad kaevati pärast revolutsiooni välja ja maeti sõjalise auga 1917 juulikuul Riias maha.

1917 jaanuari pealetungid murdsid Läti kütide vaimu. Parimaid neist ei olnud enam. Üks kompani ülem leidis oma roodu ülevaadates ainult kuus oma vana soldatit. Ülem vajus puutüvile, kattis näo kätega ja andis meestele märku, et nad võivad minna.

Läti väeosad olid revolutsiooni tulekuks verest tühjaks jooksnud. Revolutsioon viis neilt viimase lootuse, et Vene soldat veel tuleb nelle Kuramaad vabastama aitama. Siis kui teised muurahvad vabaduse esimeses vaimustuses alles oma rahvuslikke väeosasid looma hakkasid, jäi Läti väeosadele üle ainult — rahvuslik mee-
leheide.

*

Peale selle, et Läti polgud 1917 revolutsiooni tulekuks oma paremast verest tühjaks olid jooksnud, olid nad veel täiendatud enamikus alaväärtuslike ollustega. Mõni diviis Dütinal oli niivõrt täistuubitud streikinud Petrogradi töölistega, et neid kutsuti „Saksa diviisideks”. Ja et Lätis oli üks vanemaist sotsiaaldemokraatlikest erakondadest üle Vene riigi, kes ikka kõige lähemais sidemais olnud enamlastega, siis polnud ime, et revolutsiooni tulekuga Dütina rindel kõige ägedam enamline kihutus lahti läks. Läti polgud olid esimesed bolševiseeruma. 17. mail 1917 võttis nende nõukogu vastu enamlike resolutsiooni, loobudes igasugusest pealetungist Saksa vastu. Sest saadik sai nende täidesaatev komitee — „iskolat” tähtsamaks enamlike kantsiks põhja rindel, kes oktoobri pöörde aegu okupeeris sõlmejaamad, nii et Kerenski ei saanud põhja rindelt Petrogradi vägesid tuua.

*

Läti punapolkude pärastine saatuse on teada. Saksa pealetungi eest Venemaale taganedes said nad Vene nõukogude valitsuse ihukaitsväeks. Ilma nendeta ei oleks Vene enamlaste võim küll 1918. aastat üle elanud. Nende juht polk. Vazetis määrati kriitilistel 1918 juuli mässu päevil kogu Venemaa punavägede ülemjuhatajaks. Siis saadeti Läti, nagu Eestigi punaväed sõdima Vene kodusõja rinnetele Volga maale — „korse-
tiiks” Vene punavägedele, kes vägisi kippusid laialt jooksuma.

See oligi, miks Läti, niisama nagu ka Eesti enamlased hiljaks jäid, kui Saksa võim Baltimaal kokku langes. Vazetisel tuli siis Läti polkused puhkuse ettekäändel Urali rindest välja kiskuda, et neid paisata läände.

Vastuoksaks Eesti ja Leedu enamlastele, kes oma nõrkust tundsid, seletasid lätlased Moskvas uhkelt, et neil Vene punaväe abi vaja läheb ainult sakslaste vastu. Läti kodanlusega saavat nad ise hakkama. Ka ei olevat nelle mingit „iseseisvuse“ fiktsiooni välismaade jaoks vaja. Palju enam panid nad rõhku, et Läti nõukogude valitsus tõesti kohapeal, s.o. Riias moodustataks, või vähemalt Riia seltsimeeste nõusolekul ja osavõtul. 1918 novembri lõpul alustati Pihkva ja Dvinski sihtides pealetungi ja 17. dets., Valga võtmise päeval, kuulutati manifest, mis algas kõrgelennuliselt: „Maailma revolutsiooni nimel, mis ühendab ja päästab kõigi maade töölised, meie allakirjutajad kuulutame, et tänasest päevast peale kogu riiklik võim Lätimaal on uuesti Nõukogude valitsuse käes.“

Olnud Vene nõukogude valitsuse esimesteks tugedeks, nägid Läti punapolgud nüüd endis maailmarevolutsiooni esimesi eestvõitlejaid. Nende manifest lõppes lootusega, et „rutuline nõukogude valitsuse võit Lätimaal saab olema õige abinõu põleva tõrviiku heitmiseks meie vaenlaste revolutsioonilise püssirohukeldrisse“. Isegi nii kaugele mindi usus endasse, et ühte-aegu manifestiga kutsuti kuuks ette Riiga kokku Läti nõukogude kongress. Ja see peeti täpsalt samal 13. jaanuaril 1919 Riias ning Vene nõukogude riigipea Sverdlov ja Moskva soveti esimees Kamenev käisid seal lätlasti tänamas nende suurte teenete eest.

Ja ometi jäid Lätigi enamlased hiljaks — just nagu nende Eesti seltsimehedki. „Parajasti 2 nädalat jääme hiljaks“, kahjatses hiljem Läti nõukogude valitsuse esimees P. Stutška, — „ja need 2 nädalat osutusid saatustlikuks; selle 2 nädalaga riisusid sakslased maa paljaks, eriti Liivimaa ja Riia, ja meie edasiliikumine Liibavi peale, oleks see 2 nädalat varem ette võetud, oleks kogu maa kahtlemata välkkiirele vabastamisele viinud“.

Läti rahvuslikud jõud polnud üksi seega Eestist palju halvemas seisundis, et neil polnud väge, — neil puudusid ka üldrahvuslikud, üldvalimistele rajatud asutused, nagu seda oli Eesti maapäev. Säärast ei saanud lätlased 1917. a. juba sellepärast valida, et pool nende maast oli siis sakslaste käes. Ja teiseks, bolševiseeritud vägede tõttu läks lõuna Liivimaagi maaomavalitsus, mida valida saadi, enamikus enamlaste poole üle. Lätlased tulid seega 1917. aasta revolutsioonist välja rahvuslikult täitsa purustatuna — nii oma sõjaväe, asutuste, kui ka meeoleu poolest, just nagu nende maagi oli sõjakaevikutest risti-rästi läbistatud ja sõjategevusest laastatud. Selle tõttu oli ka Saksa orientatsioon nende kodanluses, eriti Riia jõukamas kihis võrratu laiema ulatuse saanud, kui Eestis. Ida-Euroopas ei olnud teist rahvast, kes sõjas ja revolutsioonis nii tükki oleks olnud kärisatud, kui lätlased. Sakslastel võis teatav alus olla lootuseks, et selle rahva surmakell juba on lõunud.

Kui Lõuna-Liivimaa maapäev 1917. a. läks enamlaseks, olid rahvuslikud ollused, liitudes okupeeritud Lätimaa esindajatega, asutanud Läti rahvuskogu. See kolis sakslaste eest hiljem ära

Peterburgi, kus töötas käsikäes Läti sõjapögenajate komiteega. Vene Asutava Kogu kokkustumisel 5. jaan. 1918 teatas Läti saadik Goldman, nagu seda tegi ka Eesti saadik Seljamaa, et antud olukorras Lätimaa tunneb end õigustatud olevat oma saatust määrata oma enda eluhuvide kohaselt. Ja mõni nädal pärast Eesti sellekohaseid otsuseid, nimelt 18. jaan. 1917 seadis Läti rahvusnõukogu üles nõudmised: 1) Läti peab saama iseseisvaks demokraatlikuks vabariigiks; 2) ta protesteeris Bresti rahuläbirääkimiste katse vastu Lätimaa tükeldata ja 3) Läti rahva enesemääramise õigust piirata.

Nagu eestlasedki tegid, saadeti esindajaid välisriikidesse, et iseseisvusele tuge leida. Kuid Läti iseseisvuse väljakuulutamise sai sündida palju hiljem kui Eesti oma — vast pärast Saksa okupatsiooni langemist, 18. nov. 1918 Riias. Sealjuures tuli maapäeva puudusel Läti parlament improviseerida 8 Läti erakonna esindajaist kokkuastunud rahvanõukoguna, keda sakslased kuidagi ei tahtnud tunnustada ja kellele nad alles novembri lõpul suure kauplemise peale tsiviilvalitsuse üle andsid, kuna kogu sõjaline võim jäi nagu ennegi, Saksa väejuhatuse — AOK. 8. kätte.

*

Lätlased astusid sellegipärast iseseisvusse veelgi roosilisemate illusioonidega, kui eestlased. Et Nõukogude punaväed ilma mingi tseremoniita tungivad Baltimaale sisse, see mõte nagu ei mahtunud inimeste pähe. Või kuigi, siis oldi nii veendunud võidukate liitriikide mõjus abis, et Läti esimeses ajutises valitsuses sõjaministri kohta üldse ei olnudki. Alles, kui punaväed juba pealetungimas, kutsuti 6. dets. sõjaministriks end. riigiduuma liige ja Läti pataljoni aseataja J. Zalit.

Peaminister Ulmanis sõitis kohe Tallinna, et ühise kaitse üle läbirääkida, kuid Eestis ei nähtud seks võimalusi. Relvi ei olnud endalgi ja Inglise laevastikku oodati juba nädalate kaupa pikki silmi.

Ulmanis andis Tallinnast koju nõu, et enamlaste hädaohtu alla ei hinnataks ja enam ei kõheldaks landesvääri asjas.

Nimelt oli Balti hertsogiriigi valitsus, n. n. regentnõukogu veel mõni päev enne oma lõppu, novembri keskel suure kiiruga asutanud oma enda sõjajõu, n. n. landesvääri, keda Saksa väejuhatuse rikkalikult varustas nii sõjamoona, kui instruktore ja ohvitseridega. Sinna astus kohe Riias umbes 1000 baltlast ja üldises saksa väe lagunemises ning võimude vahetuse tohuvabohus oli see ainuke jõud, millele sai toetada. Sakslased tahtsid, et lätlased oma mobiliseeritavad sõjamehed sellesama landesvääri ülemjuhatusel allutaksid; alles siis lubati sõjaväerustust anda.

Läti esimese sõjaministri esimeseks sammuks oli nüüd need saksa nõudmised vastu võtta — muud pääseteed ei olnud. 7. dets. sõlmis Zalit Saksa peavoliniku Vinnigiga lepingu, mille järel landesväär asutati lätlastest, sakslastest ja venelastest, saksa varustusega. Ülemjuhatajaks otsiti erapooletut rootslast; ajutiselt tuli seks Saksa major Scheibler, kes aga baltlastega läbi ei saanud ja detsembri lõpul Saksamaale lahkus. Teda asetas Vene teenistusest baltlane kindralmajor parun Freitag-Loringhoven ja hiljem meile tuntud major Fletcher.

Läti sõjaväe korraldamine jäi äärmiselt hiljaks. Ohvitseride ja allohvitseride mobilisatsioon toimetati Riias ja tema maakonnas alles

17.—20. dets. Saadi kõigest 300 meest, kuna juba 21./22. dets. jõudsid punased Volmarisse.

Loodeti üleskutsetega pöörduda Läti punapolkused ajutise valitsuse poole. Kuid Läti punapolgud olid kommunistidel kõige enam soodus-tatud kaardivägi, kellel millestki puudu ei olnud ja kehv iseseisev Läti ei tõotanud neile midagi.

Vastuoksa, — enamline kihutus mõjus laastavalt Läti ajutise valitsuse piirkonnale, seda enam, et seal tegelikult käsutasid ikka alles saksa sõjavõimud ja Lõuna-Lätimaa polnud enamlust oma nahal üldse veel tunda saanud. Seal tuli sagedasti ette, et isad olid miljonärid ja pojad — enamlased. Liibavis vormeeritud Läti roodud tulid laiali saata poliitilise mitte-ustavuse pärast. Tukkumis moodustatud rood läks punaste poole üle. Vindavis ei saadud enamlaste ähvarduste tõttu üldse kedagi vär-bida. (P. Bersinsh: »Борьба за независимость Латвии«, lk. 12, 13; dr. M. Valters: Lettland, 1923, lk. 366 j.j.).

Kui punased Riia alla jõudsid, pani lades-väär neile Segevoldi ja Hinzenbergi all vastu. Lätlastel oli siis seal kolm korraldamata roodu, kellest üks läks 29./30. dets. ööl Riias mässama. Läti võimude palvel võtsid Düünal seisvad Ing-lise sõjalaevad roodu tule alla ja rood alistus. (P. Bersinsh, lk. 12).

Ses kitsikuses kirjutas Läti ajutine valitsus 29. dets. Vinnigiga alla teisele lepingule — sellele kurikuulsale lepingule, millega kõigile vä-lismaalastest vabatahtlikele, kes vähemalt 4 nädalat Läti kaitseks enamlaste vastu sõdivad, lubati kõik Läti kodaniku õigused. Teatavasti jäi see leping Läti rahvanõukogus ratifitseeri-mata, Läti valitsus loobus teda täitmast ja muu-seas sai ta 1919 sügisel Bermonti sakslastele üheks põhjuseks Riia peale tungida.

3. jaan. kui Eestis sõjategevuses juba mur-rang tulemas, lahkusid Läti ajutise valitsuse väeosad Riias ja 8. jaan. ka Miitavist. Jaa-nuari lõpuks oli pea kogu Lätimaa, peale väikese ringikese lõuna Lätis Liibavi ümber, punaste käes.

*

Vabadusesõja aegu teadsime meie väga vähe, mis Lätis sünnib. Olime ju sealt lahutatud enamlaste rinnetega. Selle tõttu on meil Läti ajutise valitsuse politika kohta mõnigi eksiarva-mine levinud. Näiteks on arvatud, et Ulmanisel oli idee-fixe — kokkuleppimine sakslastega. (Mälestused iseseisvuse võitlusepäevilt II, lk. 76, kindral J. Soots).

Vähemalt esimestel kuudel näib see teisiti oievat. Ulmanis vihastas sakslasi just sellega, et väga hästi aru sai, et sakslased juba oma-enda piiri julgeoleku ja baltlaste naha pärast Lätimaal nii kui nii sõdima saavad. Saksamaal olidki baltlased juba vabatahtlike värbimise käima pannud. Ulmanis pööras enda silmad abi-otsides hoopis teisele. Liibavisse ülekolides saatis Läti valitsus 12. jaan. delegatsiooni Skan-dinaaviasse, Ulmanis ise, rahaminister K. Pu-rinš ja põllutöominister J. Goldman sõitsid Kopenhageni ja Stokholmi, kus rahvanõukogu esimees J. Tšakste ja tema abi S. Zemgals juba ees olid.

Läbirääkimised hakkasid sobima Rootsis. Sealt oli detsembri keskel juba Eestilegi lubatud 1000 vabatahtlikku, kuid finantsraskuste tõttu, kui ka sellepärast, et soomlased ette jõudsid, tuli neist kõigest mõni sada. Soomlased ei näi-

nud hea silmaga, et riigirootslasi oleks Eestisse appi toodud; selle asemel aitasid nad Eestile korraldada abisaamist Taanist, kuna Rootsi va-batahtlikud pidid Lätisse minema. Ulmanis pi-das ka läbirääkimisi Rootsi pankadega, et vaba-tahtlike palkamiseks laenu saada.

Need läbirääkimised olid juba kaugele arene-nud, kui äkki katkesid. Nagu hiljem selgus, olid „Balti hertsogiriigi“ esindajad vahele sega-nud. Neile ei meeldinud, et lätlased Skandinaa-viast abi otsivad, selle asemel, et kodus saks-lastega, see tähendab baltlastega kokku leppida.

Ulmanis käis ka Soome vabatahtlikele Lätile abiks palumas. Kuid Soome võimud olid selle vastu, et nende vabatahtlikud siirduksid üle Eesti rahvuspiiride.

Kõnelesid lätlased ka Helsingis asuvate Vene valgetega, kes tol ajal õhutasid Balti ühisrinde mõtet liitriikide poolt määratava ülmjuhataja all, kellena mõtlesid Judenitšit. Kuid sellestki ei tulnud midagi.

*

Eesti-Läti sõjaline koostöö, mis 1918 det-sembris Eesti ajutise valitsuse poolt tagasi lü-katud, hakkas Eesti vägede pealetungil 1919 algul tähelepanematul viisil ometi liikuma.

10. jaanuaril oli Läti valitsus määranud kap-ten Semitani, väljateeninud jalaväeohvitseri, oma sõjaliseks esindajaks Eestis. See jõudis siia 17. jaan. ja kirikuõpetaja Ramman, Läti asemik Eestis, muretses talle ja mitšman Gel-bele loa Eesti sõjaasjandusega tutvumiseks. 20. jaan. sai ta Eesti valitsuselt loa korraldada Läti roodud Tallinnas, Pärnus ja Tartus.

Jaanuari lõpul, kui Eesti väed olid juba Läti piirideni tungimas, palus Ulmanis peaministrit K. Pätsu, et Eesti annaks Lätile sõjalist abi. Maapäeva kokkuastumisel oodatava valitsuse-kriisi tõttu lükati asi edasi; kui aga kriis möödunud, volitati sõjaministeriumi rutuliselt esitama lepingukava Lätiga sõjategevuse kohta Eesti-Läti piiride ääres. Sõjaministeriumis väljatöötatud kava käis veel välisministri ko-hustetäitja O. Strandmani ja siseministri A. Peeti redigeerimisel.

Meie 2. diviisi staabis kavatseti sel ajal Vol-mari ja Lemsalut vallutada, et seal lätlased end korraldada saaksid ja Eesti vägesid lõuna rindelt ära vahetaksid. Sellega nõustus ka ülemjuha-taja J. Laidoner ja lätlaste mobilisatsioon kuu-lutati välja 25. ja 26. veebruariks.

18. veebruaril kirjutati K. Pätsu, Rammani ja Semitani poolt alla leping, millega ajutiselt, kuni lõpuliku erilepinguni, loeti Eesti külge Mõi-saküla ja Ipiku vallad Volmari maakonnast ja Soro, Pajumõisa, Homuli, Lukke ja Laitsna val-lad ühes Valga linnaga Valga maakonnast. (§ 7). Piirimaadel kohustus Eesti arvestama Läti elanike huvisid (§ 10). Läti väed jäid Eesti ülemjuhatause alla, kuni nende staap pole jõudnud Läti territooriumile. Oma väe va-rustamise kulud kohustus Läti niipea, kui või-malik, tagasi maksma (§ 9).

See on see kuulus „Rammani leping“, mille ratifitseerimata jätmine Läti poolt Eestis palju paksu verd tegi, kuni tema asemele astus 1920. a. vähekohtuniku otsus piiri asjus ja 1923. a. lõpulik leping piiride ja vastastikuste arvete üle. Kuigi Rammani lepingu saatus oli sama, mis Läti 29. dets. 1918 lepingul Vinnigiga, ometi oli tema tähtsus hulga vähem, kui see meile ehk vahel paistnud: tema piirimäärustes seisis nimelt selge sõnaga, et need ainult ajuti-

sed on ja hiljem revideerimisele kuuluvad. Tema pärast ei saa Eestile etteheidet teha, nagu oleks meie naabri kitsikut seisukorda ärakasutades talle liig valjud piirinõudmised peale surunud.

*

Ulmanise „idée-fixe't” sakslastega kokkulepimiseks järeldatakse meil tõeasjast, et Liibavis liitriikide mõne sõjaesindaja, eriti Ameerika kolonel Greene kaasaitamisel leidsid tõesti lätlaste ja baltlaste vahel aset läbirääkimised koalitsioonivalitsuse moodustamiseks, mis, nagu mitmest tundemärgist näha, just landesvääri sõja alguks olid kokkuleppega lõppemas. Kui aga seal kellegi idée-fixest võib rääkida, siis küll eeskätt mõne liitriigi sõjalise esindaja idée-fixest. Neile sõjaesindajaile olid muidugi üsna tundmatud Balti asjad ja vastolud. Nad ei oskanud aru saada, et Baltimaal on jõudusid, kes koaleerudes üksteist ei toeta, vaid koguni nõrgendavad. Nad hindasid Balti asju lihtsalt liitriikide eeskujude järel. Kui liitriikide asi Maailmasõjas tõsiseks läks, siis koaleerusid neil kõik erakonnad, luues „püha kodurahu” väliste piiride kaitseks. Seda ilusat eeskujut püüdsid liitriikide sõjaesindajad mitmel pool Vene kodusõjaski soovitada. Oma võhikluse juures ei pannud nad tähele, et Vene kodusõda oma sõjasihetidest oluliselt lahku läheb Maailmasõjast: et kodusõjas ei sõdita mitte väliste piiride pärast, vaid just nende sisepoliitiliste küsimuste pärast, mida nad kodurahuga soovitasid kalevi alla unustada. Vast seega, kui sisepoliitika küsimused äraotsustati, võis kodusõda Baltimaal, Eestis varem Lätis hiljem, muutuda tavaliseks rahvaste sõjaks rahvuse välispiiride pärast.

Mitte ainult meie laiematele, vaid ka meie kitsamatelegi ringidele on vähe teada, et koalitsiooni ettepanekuid tegid baltlased Vabadusesõja aegu mitte ainult lätlastele, vaid ka eestlastele. See oli varsti pärast seda, kui Balti hertsogiriigi väliskomissar, „uus Patkul” H. von Stryk Stockholmis asjata oli katsunud liitriikidelt tunnustust saada ja selle asemel ainult saanud sõbraliku nõuande, baltlastel tuleks kõnelda mitte liitriikidega, vaid Baltimaad valitsevate pärisrahvastega.

H. v. Stryk esitas 1919 jaanuari algul Eesti Stokholmi esindajale väljatöötatud kava, mille ta ütles ühte aegu ka lätlastele saatnud olevat. Seal seletas ta, et Eesti ja Läti riigid, kes agressiivse rahvusliku šovinismi mõjul sündinud, ei toetuvat maa kogu kodanlusele ja seepärast ähvarduvat rahvahulkade survele kondanlikult õiguskorralt lahkuda. Rahvuslike ja sotsiaalsete hõõrumiste ärahoidmiseks tulevat Balti maa jaotada šveitsi eeskujul kuude kantonide: Eesti,

Põhja-Liivi, Saare, Lõuna-Liivi, Riia ja Kura, igauks oma parlamendiga, peale selle üldbalti ühine parlament. Valimised sünniks kahes kuurias: rahvuste ja kutseseisuste järel. Üldise väeteenistuse asemel oleksid vabatahtlikud palgaväed. Tuleviku Venemaaga võiks Baltimaa ka föderatsioonis seista. Asundamispoliitikaks asutatakse riikline maatagavara, mida täiendatakse vabaostudega. Eraomanduse puutumatus kindlustatakse. Nii võiks Baltimaast saada hea ja terve baas aktsioonile Venemaa uuesti jalaleseadmiseks.

Oluliselt oli see kava seesama, mida okupatsiooni aegu rüütelkonnad oma hertsogiriigile valmistasid. Muutunud olude kohaselt oli ainult laiendatud valimistsensused, tunnustatud keelte üheõiguslus, kõneldi juba pärismaalaste sisekoloniasioonist ja liitumise asemel Saksamaaga peeti võimalikuks föderatsiooni Venemaaga.

Eestis jäi see ettepanek munnudugi vastusele. Lätis, millest ainult väike ringike ümber Liibavi oli nimeliselt Läti ajutise valitsuse käes, tegelikult aga Saksa vabatahtlike vägede ja Balti landesvääri kaitsta, oli lugu sootuks teine.

Seal andis Balti rahvuskomitee 21. jaanuaril ametlikult oma nõudmised Läti valitsusele ja kui see vastust ei annud, avaldas nad 22. veebruaril. Nõudmised sisaldasid oluliselt sedasama, mis Stryki kavagi.

„Latvijās Sargs”, Läti valitsuse ametlik häälekandja, nimetas need nõudmised „väljakutseks Läti demokraatiale”. Baltlaste „Libausche Zeitung” hakkas aga peale käima, Läti peab valima „vähema kurjuse”. Riikihoidvatele ollustele tuleb valimistel rohkem mõju anda. (21. veebr.). Palju tähtsam, kui Inglise ja Rootsi abi, olevat Lätile Saksa abi. Vaheerahu leping kohustavat küll Saksa vägesid sinna jääma, aga kes võib neile kohuseks teha Läti eest vaimustusega võidelda? (22. veebr.). Et võidelda enamluse vastu, peaks valitsus toetuma mitte rahva keskläinile, vaid enamlusevastaste olluste keskläinile, end teravalt äraeraldades vastastest ja nende kaasajooksikutest. Teiste sõnadega, kuri võitlus kestab, peaksid valitsema ainult kodanlikud ollused (28. märts).

Kui kõik need pealekäimised ei aitanud, kukutati 16. aprillil Läti valitsus. Ulmanise põgenes inglaste kaitse alla laevale, ja kui ta seal poolteist kuud Liibavi sadamas ankrus oli istunud, landesväär aga juba Miitavi ja Riia vallutas, hakkas ta Ameerika kolonel Greene vahelsõbitusele järele andma. Ajaloo nali tahtis, et see sündis just silmapilgul, kus Eesti väed ühes Põhja-Läti brigaadiga juba Võnnu alla olid koonud, et Balti hertsogiriigi kodukäijat Lätistki välja pühkida.

Veel reameeste väljaõppest suurtükiväes.

„Sõduris“ (nr. 13 lhk. 427—432) ilmus K.—sulest kirjutis „Reameeste väljaõppest suurtükiväes“.

Esijoones köidab tähelepanu lhk. 428 töödud tabel, mille täpsuses ei kahtle vist ükski suurtükiväelane. Vaadeldes lahtreid „alal“ ja „õppusel“ selgub, kui võrt väike

protsent alalolijaist võtab osa õppusest. Kuid mõningad õppused, eriti need alad, mis patareist patareid teevad (sõjatehniline ja taktikaline väljaõpe) vajavad õppuseks 80—85% mitte alalolijaist, vaid nimekirjas olijaist. Seega väljaõppe edukuse aluseks on just normaalmeeskonna suurus, mille saavutami-

seks tuleb abinõusid leida. Kui see olemas, siis tuleks vaatluse alla õppekava, kuna viis mane on ette nähtud normaal meeskonna arvu jaoks. Loomulik, et õppekavas tuleb mõningaid parandusi teha, kuna kogemused aastate kestel selleks küllaldaselt materjali on annud.

Eriti tahaks ühineda toimetuse märkusega lhk. 430, kuid siiski arvan, et lähemas tulevikus peaksid jääma õppekavasse püsima teemad ja tunnid kodumaa tundmise ja kodumaa kaitsmise vajaduse selgitamiseks.

Kehalise kasvatusel alal tahaks täiesti ühineda autori mõtetega, et tuleb „harjutada sõdurit ja arendada tema võimeid ainult nendel aladel, mida ta vajab lahingus“. Kuid J. Pillikse ütleb („Sõdur“ 1932, lhk. 878), et kaitsevääst vabanenud kodanik peab olema suuteline täitma spordiinstruktoriga kohuseid.

Seega on „Sõduri“ veergudel esitatud minimaal ja maksimaal nõudmised. Arvestades sõduri lühikest teenistusaega, langeb otsus esimese nõude kasuks. Pealegi õigustab seda meie spordiseltside rohkus, kes peaksid omaks võtma masside kehalise kasvatusel.

Lugupeetud K.— puudutab noorte väljaõppe küsimust ja kirjutab: „Noorte õppus jätta nii nagu see oli seni kas kaadrigruppides või koondades neid kattergruppides ühte komandosse.“ Seni toimetatakse noorte väljaõpet ilma erandita kaadrigruppides, nii ei saa noorte väljaõpet vähemalt mitte praegu teostada kattergruppides. Küsimus tuleks konkreetsemalt esile tõsta, sest pole kaugeltki ükskõik, kus väljaõpet teostada, kas kaadri või kattergrupis. Lhk. 427 autor võtab lähema vaatluse alla ühe kui teise tema poolt esitatud noorte väljaõppe viisi.

Praeguse viisi juures, s. o. ettevalmistus kaadrigruppides, toob autor ette ühe väga kaaluva puuduse ja nimelt: „Katterpatareid komplekteeritakse vaid ühe kutse meestega. Seega vabastatakse korraka kõik mehed ning asemele astuvad uued. Allüksus pole esialgu väljaõppe ja sisekorra poolest mitte küllalt lahinguvõimeline ja tugev.“ Kuna kattergruppide üheks peaomaduseks on just lahinguvõime, siis oleme kohustatud vältima puuduseid, mis lahinguvõimet kuidagi halvavad.

Veidi edasi väljendab K.—: „Tegelik elu näitab, et meeskond kohaneb kiiresti uue olukorraga, ning ei ole tulnud ette erilisi raskusi sel alal.“ Seega ütleb autor, et „erilisi raskusi“ ei ole ette tulnud, kuid juba raskused tuleksid lahinguvõime ja väljaõppe edukuse nimel kõrvaldada.

Ülalöeldust selgub, et isegi autori väidetest jätkub otsuse tegemiseks, kus peaks noorte väljaõppe teostuma. Usun, et ka lugupeetud K.— pooldab noorte väljaõppe teostamist kattergrupis. Sellega oleks välditud suurim pahe, lahinguvõime ajutine langus, ja võidetud aeg, mis läheb kaotsi noorte üleviimisel kattergruppi. Suure paremuse annab see viis sõduri moraali kasvatamisel, kuna noor juba alguses tutvub väeosa sisemise eluga, lahinguminevikuga, õpib armastama ja lugupidama väeosa kangelasi meie heroilisemas võitluses — Vabadusesõjas. Teiseks õpivad juhid juba alguses tundma oma mehi, kellega neil tuleb teostada alalist lahinguvõime valmis olekut ja väljaõppe omab kindla ilme.

Kuidas teostuks kattergrupis noorte väljaõppe, selleks on rikkalikke kogemusi kuni 1928. a. Kuid vahepeal on muutunud teenistuse kestus, ühes sellega ka noorte õppekava. Loen otstarbekohaseks ainult noorte esimese kuu kursuse läbivõtmist ühises komandos. Hiljemini, kui sünnib jagunemine erialade järgi, lähevad numbrid ja sõitjad patareidesse, kuna maakuulajad, vaatlusjad ja telefonistid erikomandod moodustaks. Esimeste väljaõpet teostaks ratsakursuse lõpetanud ohvitser, kuna teised spetsialistide komandode juures oma eriala õpiksid. Ei usu, et kaadri töökoormatus oleks takistuseks nendele hüvedele, mida selline väljaõppeviis endaga kaasa toob. Usun, et meeskonna täis koosseis lahendaks rahuloldavalt lhk. 428 toodud puuduse hobuste jalutamise alal, kuna avaneb võimalus õppusi õppekava täies ulatuses läbi võtta, mis rakendaks tegevusse ka hobused.

Lugupeetud K.— on suure ja tänuväär töö ära teinud, tõstes üles nii elulise küsimuse. Soovida jääb, et suurtükiväelaste pere mitte ükskõikseks ei jää küsimuse vastu, vaid oma arvamusi esile tooks, mis aitaksid kaasa küsimuse õige lahendamiseks.

R—ch.

Tänapäeva Ungari ja tema sõjavägi.

Toimetusest. Ei leidu arvatavasti „Söduri“ lugejat, kes poleks kuulnud meile sõbralikult suhtuvast ungari hõimurahvast. Kuid nii mõnelgi vististi pole selget ettekujutust, mida kujutab endast tänapäeva Ungari, kes Maailmases ajas sattus kaotajate riikide kilda ning oli sunnitud võitjatelt temale ettekirjutatud rahutingimused vastu võtma. Alljärgnevate ridade ülesandeks on anda selle kohta üldine pilt.

1. Etnograafilisi andmeid.

Umbes 450 a. pärast Kristuse sündimist Attila purustatud vägede jäänused, olles paisatud välja Helleeni poolsaarelt, hakkasid liikuma põhja suunas. Jõudnud toleaege Bulgaaria kuningriigi piiridesse, nad jäid peatuma Marosi ja Olti jõe allikail ning ülemjooksu ümbritsevatel mägismaadel ja asusid siis elama „Székely“ rahva nime all. Neid uustulnukaid võib lugeda praeguste ungarlaste ehk madjaride esivanemaks.

Mõned sajandid hiljem, umbkaudu 898. a. kolis teisi madjari suguharusid oma juhi Arpadi eestvedamisel Kubani ja Doni maalt Donau ja Tisza jõe kallastele. Poolenisti nomaadid, kes olid harjunud elama ning rändama ääretutel rohulagendikel, nad leidsid siin omale sobiva uue eluaseme, kus oli häid jahimaid, kalarikkaid jõgesid, kõigepealt aga küllaldaselt määralt toitu oma hobuse- ja veisekarjadele. Maa päriselanikud, kelleks olid põhjapool — moraavilased ja lõunas — kroaatilased, pikapeale harjusid uute isandatega ja sulasid nendega ühte.

Madjaride uus kodumaa oli piiratud põhja- ja idapoolt kõrgete Karpati mägedega, kuna läänepool, Donau taga, Pannonias asusid saksasoost rahvad ja lõunas Bulgaaria kuningriik, mille pealinnaks oli Alba Bulgarorum ehk praegune Beograd. Maa oli jaotatud osadeks seitsme suguvõsa vahel; ta oli tihemini asustatud keskpaigas ja hõredamini piiriäärsetes ribades, kus pinnas oli vähem viljakandev. Ruumi oli siiski igalpool veel küllalt asumiseks ning elamiseks.

Seepärast külalislahked madjaride kuningad võtsid heameelega vastu sisserändajaid teiste rahvaste hulgas, eriti neid, kes oskasid mitmesuguseid käsitöid. Seda võimalust kasutades kolis aastakümnete ja sajandite vältusel Ungarisse suurel hulgal sakslasi, tšehhe, slovake, ruteenlasi, serblasi, valahhe ja teisi rahvaid. Suurem osa neist assimileerus aastate vältusel; ainult ruteenlased Karpati mägedes, valahhid Körösi, Marosi ja Temesi orgudes ja sakslased Transilvanias, Ülem-Ungaris ja Donau taga vähemal või suuremal määral hoidsid alal rahvusliku omapära. Selle koloniseerimise tagajärjel oli XV sajandi lõpul Ungaris rahvastikust 75—80% madjare, kuna ülejäänud kuulusid muude rahvaste hulka.

Rasketes, ligi poolteistsada aastat kestnud võitlustes lõunapoolt pealesuruvate türklastega XVI ja XVII sajandil ungari rahvas kaotas palju verd: suurte hulkadena viidi rahvast Türgimaale orjapõlve. Terved provintsid laastati paljaks, kusjuures eriti raskesti said kannatada Banati ja Marosi maad. Selle tagajärjel rahva arv Ungaris, mis XV sajandi lõpul oli ümarguselt

4.500.000 vähenes XVIII sajandi alguks (1720. a) 2.500.000 peale, sealhulgas kõigest 45% madjare.

Rahulikkumate aegade saabudes hakkas rahvaarv Ungaris jälle jõudsasti kasvama, eeskätt koloniseerimise arvel, kusjuures mägestiku elanikke, kes olid jäänud enamvähem puutumata türklastest, asustati suuremate hulkadena tühjaks jäänud lagendikule. Samal ajal türklaste surve all tuli lõunapoolt Ungari piiridesse elama slaavilasi, nagu näiteks 1690. a., kus umbes 40.000 serbia perekonda Ipoki patriarhi eestvedamisel asus keisri loal elama Lõuna-Ungarisse. Eriti hoogsasti kasvas elanike arv XVIII sajandil, kus ühel 67-aastaselt ajavahemikul Ungari rahva arv tõusis kolmekordseks.

Ungari koloniseerimisel Viini valitsus püüdis kinni pidada vanast tuntud printsipi: „divide et impera“ (jaga ja valitse), asustades teistest rahvustest elanikke suurel hulgal madjaride hulka, et niiviisi vähendada viimaste mõju maa kultuurilisel arengul ja tema poliitilisel juhtimisel. Oli märgata isegi püüdmist hävitada ungarlaste rahvuslist omapära, millise eesmärgi saavutamiseks muuseas 1784. a. valitsusasutistes pandi maksma saksakeel.

XIX s. keskpaigas Habsburgide riik elas läbi raskeid aegu: 1848. a. ban Jellac'i mäss, 1849. a. Kossuthi katse valitsevat suguvõsa Austria troonilt kõrvaldada, 1859. a. sõda Itaalias, 1866. a. ränk hoop Saksamaalt, — kõik see pani kõikuma Habsburgide trooni alustod. Seesuguses olukorras leiti tarvilikus otsida lepitust Ungariga, kindlustades temale territoriaalse puutumatus ja andes mõningaid teisi eesõigusi oma riigi korraldamise ning valitsemise alal.

Vaatamata sellele Austria XVIII sajandi koloniseerimispoliitika oli siiski juba annud reaalseid tagajärgi: 1910. a. madjari soost elanike arv ei tõusnud üle 54% kogu Ungari rahva arvust. Nendest peamass asub Donau taga ja suurel Ungari lagendikul, idapool Donaut (Alföld), kuna teine, väiksem — võtab oma alla idapoolse Transilvania. Nende gruppide ümber on paigutatud vähemusrahvused: sakslased — Transilvanias, eriti tööstuslikes raiioonides, Banatis, Bacsas ja Baranyas, rumeenlased — Transilvanias, ruteenlased — Karpati mägedes, slovakkid — Ungi ja Marava jõgede ümbruses ja serblased Bacsas.

Praegusel ajal need vähemusrahvused on suuremalt osalt liidetud Ungarit ümbritsevate teiste riikide külge.

2. Tänapäeva Ungari piirid.

1918. a. Ungari kuningriigis oli 21.000.000 elanikku 325.411-ruutkilomeetrilisel maaalal. Triani lepinguga loigati Ungari küljest ära ümarguselt 71,5% territooriumist ühes 63,6% elanikuga, millistest arvust naaberriigid said omale: Tšehhoslovakkia — 19,4%, Rumeenia — 31,4%, Jugoslaavai 19,5% ja Austria 1,2%. Niiviisi sundlikult teiste rahvaste külge liidetud 13.000.000 endise Ungari kodanikust oli 3.800.000 madjari päritolu ja suuremas osas kuulusid Székely rahva hulka. Ungarile jäetud 8.600.000 inimesest 1929. a. rahvalugemise järele oli: madjare 83%,

sakslasi — 6,9%, juute — 6%, slovakke — 1,8%, rumeenlasi 0,3%, serblasi ja kroaate — 0,7%.

Tänapäeva Ungari naabriteks on: läänepoolt — Austria, põhjast — Tšehhoslovakkia, idast ja kagust — Rumeenia ja lõnast — Jugoslaavia. Nendest kolm viimast kuuluvad väikeliitu, seega Ungarile ebasõbralikult suhtuvate riikide hulka. Sõjaliste nõuete vaatepunktist ei ole Ungarile tema praegused piirid kasulikud ja seda järgmistel põhjustel:

1. Piirid on täiesti lahtised ja tõmmatud kunstlikult, lagendikke mööda; ainult väike osa piirist läheb üle mägede ja küngaste, kuid ka siin ei esine suuremaid looduslikke takistusi, mis soodustaksid piiri kaitse organiseerimist ning teostamist. Selle vastu Ungari võimalisele vastastele on piiride määramisel antud täielikud võimalused koostöötamiseks ning üksteise toetamiseks sõjakorral.

2. Ungari pealinn asub seevõrra riigipiiri lähedal, et vastane saab teda võtta kaugelaskja suur-tükitle alla juba omalt territooriumilt; kerged ehk kiiresti liikuvad osad võivad jõuda tema seinade alla üheaainsama hüppega ja vaenlase lennuga võib ilmuda linna kohale vähem kui 10 min. vältusel pärast piiri ületamist. Pozsony, Nytria, Kassa, Ungvari Szabadka ja Fehértemplomi lennuväljadelt ettevõetud lennuväeosade rünnakuid Budapestile ei saa hästi pareerida, kuna Ungaril on lubatud pidada ainult kaks õhukaitse patareid, mittesugugi aga lennuga. Samal ajal aga on Ungarile pealinna käeshoidmine eriti suure, isegi otsustava tähtsusega, kuna peale muu ta on riigi tööstuse keskkohaks ja siia suunduvad radiaalselt kõik tähtsamad raudteed.

3. Sõjakorral on Ungaril teoreetiliselt küll võimalik manööverdada sisemisi operatsioonilisi mööda, millisel teotsemisviisil teatavasti on tunduvad paremusi. Kuid territooriumi vähese sügavuse tõttu on see tublisti raskendatud. Selle tagajärjel, näiteks, on Tšehhoslovakkia vastu masseeritud sõjalised jõud hõlpsasti rünnatavad seljatagant Jugoslaavia ja Rumeenia poolt (Szabadkast Esztergomini otsejoones mitte üle 200 km) ja ümberpöörduvalt: Jugoslaavia ja Rumeenia vastu teotsevad jõud on alatasa Tšehhoslovakkide ähvarduse all põhjapoolt. Raudteedest suurem osa jookseb rööbiti piirile ning seega on ebasoodsad kaitse korraldamiseks ümberringi. Donau jõgi jagab riigi kaheks osaks, mis on üksteisest sõjakorral tegelikult isoleeritud, kuna üle jõe on kõigest 3 silda (2 — Budapestis ja 1 — Boja juures) ning nende arvu pole võimalik — jõe laiuse tõttu — kiiresti suurendada. Kui siinjuures veel võtta arvesse, et sõjaliste jõudude poolest väikeliidu riigid on tublisti ülekaalus, siis Ungarile riigikaitse küsimus on väga raskesti lahendatavaks probleemiks.

4. Kõik tähtsamad sissepääsu teed Ungari lagendikule on tegelikult jäänud ümbritsevate riikide, eriti Tšehhoslovakkia ja Rumeenia valdamisele, nagu, näiteks, Körösi, Marosi ja Temesi orgude suudmed. Vaatleme seda küsimust veidi lähemalt.

Ungari piir Tšehhoslovakkia, mille pikkus on ümarguselt 600 km, jaguneb sõjaliselt ja maastikuliselt kolmeks sektoriks.

Neist esimeses Pozsonyst kuni Esztergomini lahutab ühe riigi territooriumi teisest Donau jõgi. Maastik on siin suuremalt osalt lahtine ja tasane, väljaarvatud idapoolses osas Esztergomi ümbruses, kus on kuni 1000 m kõrguseni kerkivaid mäe-

ahelikke, mis mõnevõrra soodustavad Budapesti kaitse organiseerimist põhjapoolt. Peale selle on Donau lai veekogu tõsisemaks takistuseks vastase sissetungimisele.

Teises sektoris läheb piir mägist maastikku mööda, alul Ipoly jõe mööda, siis keerleb üle mägede lõigates Rima, Bodva ja Hernadi jõe orgusid ja Eperjes-Hegyjalja ja Tokaj seljandikku laskudes sealt Bodrogi jõe. Üksikud mägede grupid tõusevad siin kuni 1100 m, pakkudes mõningaid soodustusi piirikaitse organiseerimiseks, mis aga ei saa pääseda täiel määral mõjule, kuna jõeorgude ja kitsustikkude suudmed — nagu tähendatud eelpool — kuuluvad Tšehhoslovakkiale, milline asjaolu tublisti vähendab Ungari piiriäärsete positsioonide väärtust, sedaenam et nad on hõlpsasti haaratavad vastase jõudude poolt, kes tungivad Ungari lagendikule kolmanda sektori kaudu, kus piir Bodrogi jõest kuna Szatmárnémetini on täiesti lahtine ning ei ole kindlustatud looduslike takistustega.

Samuti ka Rumeeniast ei eralda Ungarit looduslikud tõkked või takistused. Piirikupitsate rida jookseb siin kapriisilt lookledes ja lõigates jõgesid umbes 500 km ulatuses üle lageda ning lahtise maastiku jättes sinnapoole piiri niisugused põliselt vanad madjari linnad, kui seda on Szatmárnémeti, Nagyvarad, Arad ja Temesvar. Idapoolsete Karpatide ahelik, Transilvaania kõrglaval strateegiline platsdarm, Metalliferi ja Bihari mäegrupid, mis oleksid võinud olla loomulikuks piiriks Ungarile, on antud Rumeenia valdamise, samuti kui oma asetusest tähtsi Mezöségi mäestik. Loomulikult ei soodusta see sugugi Ungari piiri kaitset.

Jugoslaavia piir, mille pikkus ümarguselt 600 km, jaguneb sõjaliselt ja maastikuliselt kaheks osaks: Bacska ja Drava sektoriteks. Bacska liitumisega Jugoslaavia külge taheti viia Ungari piir Beogradi väravate alt kaugemale, ühtlasi luues soodsa platsdarmi sõjaliste jõudude hargnemiseks Ungari vastu, mis on tiibadelt kaitstud Donau ja Tisza laiade veekogudega ja omab küllaldasel määral raudteid selleks tarvilike vägede koondamise läbiviimiseks. Samuti ebasoodu on Ungarile Drava sektor, kus piir üldiselt läheb küll jõe mööda, kuid ühtlasi löikab selle käarusid, jättes Jugoslaaviale rea sillapäid Drava põhjapoolsel kaldal. Sellega väheneb suuresti Drava tähtsus Ungarile piirikaitse seisukohalt ja saab isegi küsitavaks Nagykanizsa—Pecs raudtee kasutamise võimalus sõjakorral. Õigem oleks olnud tõmmata siin piir Drava ja Donau jõgede sängisid mööda kuni Tisza suubumiseni; seesugune poliitiline piir oleks ühtlasi olnud ka etnograafiliseks ning loomulikuks piiriks.

Mitte ainult riigikaitse seisukohalt, vaid ka majanduslikult ei ole Ungari piir õnnestunud. Ta on jaotanud osadeks kogusummas 220 küla, lõhkudes 1011 talumajapidamist, kusjuures näiteks talumajad on jäänud ühe ja põllud ühes heina ja karjamaadega teise riigi territooriumile; on juhtumeid, kus ungari maapidajad põldusid niisutavate kanalite süsteem praegu asub naaberriigi maaalal. Kõikide sellest tekkinud raskuste lahendamiseks on leiutatud omapäraseid abinõusid. Nii, näiteks, ühes külas, kus kari tuleb igapäev saata üle piiri võõrsil asuvale karjamaale on loomadele väljaantud ühine pass, mille number on kõrvetatud tulise rauaga passiomanikude tagumikule. Jugoslaavia piiril üks piirikupitsatest asub taluõel olles piiratud palissaadiga, et loomad teda ümber ei viskaks.

3. Ungari sõjavägi.

Trianoni lepingu kohaselt Ungari tohib oma sõjaväge komplekteerida ainult vabatahtlikega, kuna sunduslik sõjaväeteenistus on keelatud (art. 103).

Sõjaväe arvuline suurus ei tohi tõusta üle 35.000 mehe, kaader juure arvatud, kusjuures suuremate üksuste ja väekoondiste koosseisud on ette nähtud vastavates tabelites. Ohvitserid ei või olla üle $\frac{1}{20}$ ja allohvitserid üle $\frac{1}{40}$ kogu sõjaväe arvulisest koosseisust.

Kuulipildujaid on lubatud pidada 15 ja suurtükke 3 iga tuhande mehe kohta; sealjuures kergekuulipildujate hulka arvatakse ka automaatpüssid.

Sõjaväe ülesandeks Ungaris võib olla sisekorra kindlustamine riigi territooriumil ja piirivalve (art. 104). Mobilisatsiooni ettevalmistamise või sellesse alasse kaudseltki puutuvad tööd on keelatud. Väeüksustes, administratiivteenistustes ja staapides ei tohi pidada täiendavaid kaadreid. Samuti on keelatud hobuste ja veovahendite sunniviisil võtmise ettevalmistamine (art. 106).

Ohvitserid võivad olla ainult elukutselised, kusjuures need, kes astuvad teenistusse pärast rahulepingut, peavad kohustuma teenima vähemalt 20 aastat. Enne seda tähtaega teenistusest lahkunute arv ei tohi olla aastas rohkem kui 20% kogu ohvitseride arvust (art. 109). Allohvitserid ja sõdurid peavad jääma teenistusse vähemalt 12 aastaks, millest 7 aastat rivis; enne nimeetatud tähtaega teenistusest ära läinud meeste arv võib olla kuni 20% aastas, kusjuures lahkunute asemele ei saa võtta teisi mehi (art. 110).

Sõjakoolides võib ette valmistada täpsalt ainult selmääril ohvitserid, kui läheb tarvis vakantkohtade täitmiseks (art. 111). Koolides ja spordiühingutes ei ole lubatud anda sõjalist õpetust (art. 112).

Suurtükkide maksimaalse kaliibrina on lubatud 105 mm (art. 114). Relvade, laskemoona ja teiste sõjas tarvivate materjalide valmistamine võib sündida ainult ühes, riigile kuulavas vabrikus ja ainult niisugusel määral kui sõjaväele kindlaks määratud koosseisude järele tarvis läheb. Samuti on piiratud jahipidamise relvade valmistamine (art. 115). Relvade, laskemoona ja muu sõjamaterjali sissevedu Ungarisse on keelatud, samuti kui nende väljavedu Ungarist (art. 118).

Leegiheitjate, mürkgaaside, -vedelikkude ja teiste sellesarnaste materjalide tarvitamine ei ole lubatud; nende valmistamine Ungaris või väljast sissevedamine on kõvasti keelatud. Ka soomusautode, tankide ja teiste seesuguste võitlusvahendite vabritseerimine või nende importeerimine on pandud keelu alla (art. 119).

Ungaril ei tohi olla maa- või merelennuväge, veealuseid laevu, isegi kui need on ehitatud kaubanduslikuks otstarbeks (art. 120, 124 ja 128).

Eelpool toodud Trianoni rahulepingu artiklite alusel ongi kujunenud Ungari sõjaline korraldus. Sõja- või homvèdi ministriumile, mille koosseisu kuulub sõjaväe ülemjuhatus ja väelike inspektorid, alluvad brigaadid, iseseisvad formatsioonid, Budapesti ja Varpalata komandantuurid.

Brigaad — neid on 7 — sega ja 2 ratsaväe — on suuremaks väekoondiseks ja koosneb (sega): kahast jalaväerügemendist, ühest ratturipataljonist, ühest husariteeskadronist, ühest suurtükiväegrupist, ühest sidekompanist, ühest voorisalgast ja ühest autosalgast.

Jalaväerügement koosneb kolmest pataljonist, ühest tehnikakompanist, ühest sidekompanist, ühest kuulipildujate kompanist ja ühest miinipildujate kompanist. Pataljoni koosseisu kuuluvad kolm laskuri- ja üks kuulip.-kompani; ratturipataljon: ühest ratturi-, ühest laskuri- ja ühest kuulip.-kompanist.

Suurtükiväe grupi kujundavad: üks mäe, üks välisuurtükiväe ja üks haubitsa patareid, üks miinipildujate- ja üks tehnikakompani.

Ratsarügemendi koosseisu kuuluvad: kaks mõõga- ja kaks kuulip.-eskadroni.

Iseseisvad formatsioonid on järgmised: üks suurtükiväegrupp, koosseisus: üks kahuri-, üks haubitsa-, kaks õhukaitse- ja üks kaeviku haubitsapatarei; kolm inseneriväepataljoni ja seitse pionerikompanit, üks sillaehitamise salk ja üks helgiheitjate salk; üks soomusautode salk.

Kokku jalaväes: 42 pataljoni, 7 ratturipataljoni ja 14 kuulip.-kompanit. Ratsaväes: 15 mõõga- ja 8 kuulip.-eskadroni. Suurtükivägi: 26 patareid ja 14 kindl. kompanit.

Elarve järele 1930./31. a. oli: ohvitserid — 1780, allohvitserid 15.338 ja sõdureid — 17.675.

Sõjaliselt organiseeritud politseis ja gendarmerias on kokku 25.091 meest, sealhulgas ka ohvitserid ja allohvitserid.

Tähtsamaks allikaks oli: Bay Macario, Ungheria. R.M.J. mai 1932. a.

Kk.

Veel kaitseväge, eriti ratsaväge, varustamisest hobustega.

Kapten J. V. Till.

„Sõduris“ nr. 9/10 — 11.03.33. võtab sõna veterinäär-osakonna ülem meie kaitseväge hobustega varustamise kohta, mis eriti olulise tähtsusega ratsaväele. Selles „õienduses“ minu kirjutise kohta „Sõduris“ nr. 6 — 06.02.33. arvab lugupeetud autor, et artikkel lugejat mõnes küsimuses eksiarvamistele ja võõriti arusaamisele võivad viia.

Hobustega varustamise küsimust käsitledes tahaks kõige esmalt alla kriipsutada seda, et minu kirjutise siht ei olnud kaugeltki kedagi

selles küsimuses eksiarvamistele ja võõriti arusaamisele viia või kedagi isikut riivata, vaid selle kaitsevägele nii tähtsa küsimuse vastu huvi äratada, seda üldiselt käsitleda; kuidas on see küsimus mujal ja kas meie lahendus on õige, otstarbekohane ja vastab meie oludele.

1. Minu kirjutisest jäi välja ruumi puuduse tõttu selle küsimuse vaatlemine mitte ainult Soomes, vaid ka paljudes teistes riigis. Kas kaitseväge hobustega varustamise küsimuses meie oludele kõige lähedasem on Soome, on väga

küsitav. Soomes on remondiasjandus siiski kindralstaabiga seotud, mis juba oluliselt lahku läheb meie praegusest organisatsioonist. On tähtis jälgida remondiasjanduse korraldust just neis riiges, kes omavad suurearvulise ratsaväe või ajajooksul kogemuste varal välja kujunenud vaated kaitseväge remondiga varustamise kohta.

Üldiselt võttes on suuremalt jaolt teisel remondiostmise juhatajateks ja korraldajateks ikka riviohviterid, mitte aga veterinaärarstid. See on põhjustatud mitte mingisugusest isiklikust vaatevinklist, vaid sellest, et kaitseväge hobuse ostmise hobust tuleb hinnata kahelt seisukohalt: a) sõjaliselt ja b) tervislikult. Sõjaliselt hinnates on hindajal silmi ees lahinguvastustusega ratsamees (kes kaalub keskmiselt 80 kg), lahingusadul (täis ladustisega (kaalub keskmiselt 48 kg), kaasaja rivi- ja lahingueeskirjad (milles peegelduvad ratsaväge lahingulised nõuded) ja praktilised sõjalisel kogemused; tervislikult hinnates — hobuse anatoomia, füsioloogia ja tervishoid. Hinne sõjaliselt seisukohalt on kaaluvam kui tervislikult; esimeselt seisukohalt on hindajateks kogenenud riviohviterid, teiselt — arstid. Riviohviteridel on hindamisel mõõdupuuks lahingulised nõuded (nad hindavad hobust, kui relva), arstidel — tervislikud. Kõigil mainitud kaalutlustel peaks kaitseväge remondiasjanduse korraldajaks olema kogemustega ja vastava haridusega riviohviter, kui tegelik hobuse kasutaja.

2. Meie kaitseväge hobustega varustamise küsimust ei ole mõelnud jaotada mitme isiku vahel, vaid on täitsa loomulik, et see peaks kuuluma ühe isiku juhatuse alla; hobuste üldine tervishoidlik järelevalve aga — arstide kompetentsi. Arvan, et sellega, kui hobustega varustamise küsimus läheks arstidelt üle olemasolevate riviohviteride kätte, kulud ei suureneks, vaid ümberpöörduvalt neid võiks veel vähendada. Ümberhindamistel, ümberpaigutamistel jne. peaks otsustava sõna ütleva riviohviter, kui tegelik relva (hobuse) kasutaja; just see võimaldab kokkuvõtteid ja hobumaterjali ära kasutamist viimse võimaluseni.

3. Et kõik kaitseväge ostetud vigadega ja puudustega hobused oleks müüjatele tagasi antud, ei saaks just ütelda (seda on peamiselt tehtud õhuneelajate ja puunärijate arvel). Kõiki puudusi ja vigu ei ole üldse võimalik avastada kahe kuu jooksul, arvates ostupäevast, sest osa neist ilmneb alles kestva ja nõudlikuma töö kestel (vastupidavus, triikimine, seestmist elundite vead jne.), sellepärast ei saa siin kedagi süüdistada.

4. Et kaitseväes mõned hobused hakkavad puud närima, kui neid puunärijatega kõrvuti asetatakse või ülemineku ajajärgul vähe heinu antakse, on võimalik; sest meie hobuste tootmise küsimus on paindumata ja puudulikkult lahendatud; kuid et kaitseväes niivõrt korraldust ja mõistmatult hobustega ümber käiakse, et nad peruks lähevad, ei ole ma oma teenistuseaja kestel näinud; leidub küll veel möödunud aasta remondist õppeeskadroni juures üks peru hobune, kes veel teiseks aastaks ratsastamisele jäeti. Mis puutub perudesse hobustesse, siis ei ole meil praegu maksva seaduse järele (Kaitseväge hobustega varustamise seadus nr. 476 3. juulil 1929. a. § 22 ja selle juurde kuuluv vigade ja puuduste määrus) see üldse veaks loetud; järelikult ei ole ka hobusemüüja kohustatud peru hobust tagasi võtma, kui temaga

sellekohast lepingut hobuse müümisel ei ole tehtud. Siin kohal võiks veel mainida, et täkkude ostmise kaitsevägele ei ole soovitatav (väljaarvatud sugutäkkud), sest nende kastreerimine on tülikas ja takistab ratsastamist; täkkud pärast kastreerimist muutuvad iseloomult ja välimuselt.

5. Olen näinud ajajooksul remonthobuste seas mõned hobused (2—3) täiskapjadega ja kuulnud põhjendust, et veo või voori hobuste juures ei ole see tähtis; põhjendus aga, et lampkapjadega hobused on tekkinud pärast ostmist väeosades, on imelik, sest järelevalve korraliku rautamise üle ja rautajate koolitamine on kuulunud tänini täielikult arstide kompetentsi.

6. Et täisverelised hobused oleks nõrga kehaehitusega, kuulen esmakordselt; kirjandusest võib aga küll leida, et Maailmasõjas ohvitseride sadula all ja ka sportlistel võistlustel on täisverelised hobused iseäranis suuri võimeid ja vastupidavust näidanud; täisverelised ja poolverelised hobused on kuivema, peenema ja õilsama, kuid mitte nõrga kehaehitusega. Kui täisverelised hobused oleks nõrga kehaehitusega, siis ei varustaks Saksa, Šveits, Ungari ja ka teised riigid oma ratsaväge täis- ja poolvereliste hobustega. Iseasi on aga see, et täisverelised hobused ei ole otstarbekohased sõdurile lahingusadula alla, sest nad on tundelikud, soojaverelised ja käitumises nõudlikumad kui teised. Meil omas riigis aga täisverelisi hobuseid osta ei ole, sellepärast mõtlesin nii esimesel kui ka teisel põhjusel nõrga konditsiooniga hobuste all mitte täisverelisi hobuseid, vaid sega- ja asjatundmatu paaritusega saavutatud üldse nõrga kehaehitusega hobuseid, kes kandes oma seljas 128 kg raskust, ei suuda täita kaasaja ratsaväelt nõutavaid lahingulisi ülesandeid; sellised hobused on üksuste ülematel tülikas kaelas ja selliste hobustega on ka minul oma praktika kestel tulnud tegemist teha.

7. Et veterinaärosakonna ülem, kui erapooletu isik, kõigi väelike suhtes õiglaselt ja erapooletult talitab, on kahtlemata õige, kuid arvan, et kui mõne teise isiku peale oleks seadusega pandud remondiga varustamise juhatamine, siis ei ole põhjust kahtlemiseks, et ka viimane oleks samuti õiglaselt ja erapooletult talitanud.

Kui võtta näiteks, et mõni väeosa saab 1—2. teine 30—40 remonthobust, siis loomulikult see, kes vähem hobuseid saab tahab parimaid saada, põhjendades, et hobused lähevad väeosa või mõne üksuse ülema alla, püüdes mõjutada sellega hobuste määramist. Arvan, et hobuste jaotust oleks siiski otstarbekohasem teostada mitte hobuste ostmise momendil, vaid pärast ratsastamist, kui on selgunud hobuste väärtus ja võimed; seda on aga võimalik teostada siis, kui kõiki ostetud hobuseid ratsastatakse ühes keskkohas.

8. Et kõik hobused, kes voori jaoks ostetakse, oleks varemalt rakendises käinud, ei võiks ütelda, sest hobustega varustamise seadluses ei ole hobustemüüjatele sellist nõuet üles seatud. Põllupidaja, kes hobust kasvatab selleks, et teda kaitsevägele müüa, ei ole huvitatud sellest, et hobune oleks juba müümise momendil rakendiseskäämiks välja õpetatud (väljaõpe on teatava riisiko ja tõõga seotud), vaid — et hobust saaks komisjoni ette tuua tervena ja eksterjöörit meeldivamana. Ei saa eitada, et osa ostetud hobustest on kind-

lasti rakendises käinud, kuid see ei vabasta veel vajadusest nende hobuste väljaõpetamisest, kes rakendises ei ole käinud; seega on ka voori hobuste väljaõpe tarvilik ja ei ole kaugeltki absurd; minu arvates on see absurd ja kahjulik, kui ostetakse 4½ a. hobune, kes vaevalt tühja vankrit veab ja pannakse kohe ilma vastava ettevalmistuseta raskesse töösse. Seda, et voori hobuseid oleks tarvis aasta aega õpetada, ei ole keegi mõelnud. Vastavalt sellele, mida hobuselt nõutakse, kestab ka tema õpetamine.

9. See, et suurtükihobuste väljaõpe kuulub suurtükiväe ohvitseride kompetentsi, peaks igalühel selge olema. Küsimus seisab vaid selles, kus neid hobuseid õpetada. Arvan, et see on otstarbekohasem, odavam, kui suurtükihobuseid õpetatakse ühes kohas ühe õpetaja järelvalvel, kui seda tehakse seitsmes kohas seitsme juhi

juhatusel; esimesel juhul saavutatakse ka väljaõppe ühtlus, mis hobuste kasutamise seisukohalt väga tähtis.

10. Lõpuks tähendatakse, et ratsahobuste ratsastamine viimastel aastatel suuresti on paranenud, kuna see varemalt soovida jättis, jättes targu ütlemata, millal ja millistel põhjustel see pöördepunkt tuli. Seda on tõesti raske ütelda, sest ratsastamise alal töötab juba kestvamata aega üks ja sama isik, kes küllalt kogemusi omab ja asjatundlik on. Kui tahetakse kellegi tööd hinnata, siis peaks ka hindaja seda tööd tundma, s. t. teoreetilistest teadmistest on selleks vähe, vaid peaks ka praktilisi kogemusi omama. Kuivõrt aga arst on kompetentne hobuste ratsastamise ja väljaõppe küsimustes, on väga küsitav, sest arsti eriala ja ülesanne on midagi muud, kui hobuste ratsastamine.

Poolakeele kursuste kevadsemestri lõppaktus.

Sõbraliku riigiga ja tema kaitsejõududega sidemete süvendamiseks, Poola kultuuri, rahva ja keele tundmaõppimiseks, läbikäimise hõlbustamiseks ja vastastikuse sümpaatiat kinnitamiseks kutsus kaitseliidu peastaap läinud hilissügisel ellu poolakeele kursused.

Töötati innukalt kogu talve. Peale kaitseliidu ohvitseride ja pealikute võttis kursusest osa grupp kaitseväge staabi ohvitseri. 16. mail s. a. kogunes kursus kell 19 koos lektoritega Tallinna maleva õppesaali, et koosolek-aktusega ära märkida kevadsemestri lõppu. Külalistena viibisid aktusel kaitseliiduülem kindral J. Roska, Poola saatkonna sekretär härra Losinski, Eesti-Poola ühingu abiesimees härra E. Madisson ja Tallinna maleva pealik kolonel F. Pinka.

Aktuse avas kursuste ülem, kaitseliidu peastaabiülem kolonel J. Maide, märkides ära sihte, mida need kursused taotlevad ja avaldades kursuste juhatause täielikku rahuldust selle töö hea kordamineku puhul. Kursuste aujuhataja, kaitseliiduülem kindral J. Roska, rõhutas sellesarnaste ettevõtete suurt tähtsust rahvaste konsolidariteedi süvendamise ja sõbralike riikide kaitsejõudude läbikäimise edendamise võimalustes. Härra Losinski, tervitades Poola saadiku nimel, avaldas headmeelt ja imestust sellele innukale tööle, mis kursustel nii lühikese aja jooksul on suudetud ära teha. Tundub, et keelelised takistused järjest vähenevad, ja ei ole kaugel aeg, kus mõlemate maade koostööle ligidalseisjad tegelased seniseid sümpaatseid ühispüüdeid suure eduga võivad edasi arendada, vastastikuselt iga maa oma emakeeles, ilma segava kolmanda keele tarvitamata. Eesti-Poola ühingu abiesimees härra

Madisson tervitas ühingu nimel, soovides kursustele edu ja head jatku ka tulevikus. Kaitseväge grupi vanem kolonelleitnant A. Laats andis edasi grupi tänu kaitseleiidule võimaldamise eest kursusest osa võtta.

Kursuste tööaruande kandis ette kursuste ülem abi leitnant A. Treufeldt. Kursuste alul oli registreeritud osavõtjaid 58. Töö lõpul seisis tegelikus nimekirjas 44 osavõtjat. Seega on algusest kuni lõpuni kaasa töötanud 76%. Töötati neljas grupis kolme lektori juhatusel. Iga grupp tuli kokku nädalas kord, õhtuti, kaheks töötunniks. Tööpäivi oli 88 ehk 176 töötundi. Igast tunnist on keskmiselt osa võtnud 75% grupi nimekirjas seisjatest. Kõige suuremad puudumise nähted ilmsid veebruaril lõpul ja märtsikuul, mil Tallinnas möllas gripitau. Samast ajast jäid lõplikult ära 24% esialgu registreeritud. Töö edukuse hindamisel on kaks gruppi suutnud läbi võtta kursusele ettenähtud terve kava, kuna ülejäänud vaid kolmveerand sellest. Oskuste hindamisel võib 75% lugeda hästi aine omandanuks, 15% rahuldavateks ja vaid 10% osutusid ühel või teisel põhjusel nõrkadeks. Kursuste juhatus on koos käinud üheksal korral, lahendades mitmesuguseid kursuste tööd korraldavaid ja soodustavaid küsimusi. Töö on toimunud kõigiti distsiplineeritult. Igati on kinni peetud kursuse kodukorrast. Pearõhk senises töös oli pandud keele tundmaõppimisele, ja siin näitavad tulemused kõigiti häid tagajärgi. Ettenähtud sihte ühiste harjutusõhtute korraldamise, oma lugemisvara soetamise jne. näol ei ole suudetud aja lühiduse tõttu ja kursuste ametiga seotudoleku tõttu täiel määral teostada. Rõõmustavaks nähteks tuleb

lageda, et kursused oma kirjavahetusel Poolaga tarvitavad poola keelt, millele sealt vastatakse eesti keeles. Jälle samm edasi!

Omandatud oskuste demonstreerimiseks esitasid kursused pealikud Öpik ja Kenkmann ja kapten Köiv soravalt katkendeid poola tuntuimatest autoritest, kuna major Reinglas ette luges 1920. a. Poola Vabadusesõja Varssavi lahingu üldolukorra ja käsu. Lektorite vanem, Poola kaitseväge esindaja abi Eestis, kapten Radomski, märkis lühikeses eestikeelses kõnes seda head vahet korda, mis valitsenud lektorite ja kursuslaste vahel hästiõnnestanud töös. Ta esitas eesti keeles katkendi meie Vabadusesõja Võnnu lahingute kirjeldustest.

Lõppsõnas kolonel Maide tänas kõiki tehtud töö eest. Kursused ulatasid koos tänuga lektoritele pr. Kulczyckale ja pr. Frykaczównale üle lilli.

Peale aktuse viibiti sõbralikult koos naiskodukaitse Toompea jaoskonna poolt korraldatud teelaus ja vaadati filmi Poola Küttide Liidu elust. Samas kuulati ära kolonel Balderi lühike referaat Poola Küttide Liidu ajaloost ja tema tänapäevast.

Tuleval sügisel jätkuvad kursused täiel hool. Oleme lühikeses aja jooksul suuta-

nud teostada osa tähtsamast koostöö alusest Poolaga. Tahaks loota, et ühisel püüdel suudame järkjärgult teostada ka ülejäänud, mis osutub kasuks mõlemate maade koostööle ja ühispuutele. —dt.

Poola-Eesti Ühingu ja Poola Idamaakondade Kaitsjate Ühute ruumide pidulik pühitsemine Varssavis.

14. mail s. a. kell 1130 toimus Varssavis Poola-Eesti Ühingu Varssavi ringkonna ja Poola Idamaakondade Kaitsjate Ühingu uute ühiste ruumide pidulik avamine.

Peale ruumide õnnistamist esines ülemnõukogu esimees minister dr. Stefan Hubicki kõnega Poola-Eesti Ühingu ülesannetest. Kõne lõpul pööras dr. Hubicki Eesti saadiku K. R. Pusta poole, tähendades, et need ruumid on uueks tegevusväljaks Poola-Eesti koostööks ja paigaks, kus iga eestlane võib ennast tunda kui kodus.

Pidustusel kanti ette mitmed laulud ühingu poola ja eesti kooridelt.

„Polska Zbrojna“ 15.05.33.

K. U.

Taktika alalt.

Taktikaline ülesanne nr. 2.

Kõvendatud pataljoni tegevus kohtamislahingu tingimustes. *)

(LE §§ 247—262.)

I.

III/9. luursalga ülemal lühike olukorra hinne, otsus ja tehtud korraldused Ramsi talu juures 05.07 kuni k. 0700.

Luursalga ülem, jõudes k. 0630 Ramsi talu juure, otsustas:

— salga südamikuga peatuda kuni selgusele jõudmiseni, kas sild Siniälliku jaama juures on kõlvulik ülepääsuks autodele ja kas saavad liikuda Siniälliku jaamast Metsapere ja Raudsepa peale viivaid teid;

— informeerida pataljoni ja eelsalga ülemaid kujunenud olukorrast ja vastavalt sellele oma edaspidisest tegevusekavast;

— luua side 9. rügemendi läänepoolse

kolonni ülemaga ja saata temale teateid vastasest.

K. 0650 on luursalga ülemal patrullidelt saadud andmetel selgunud järgmist:

— vastase 2rühmasuurused ratsaosad koos 2 soomusautoga on vallutanud Loodi as. ja tungivad edasi Vanakubja suunas, püüdes seda haarata läänest;

— Päidre juures teotsenud 6. rüg. ratsuripoolrühm on taandunud Laatre talu juure;

— Paistule tungib peale vastase üks eskadron koos soomusautode rühmaga, mille tõttu 6. rüg. ratturikompani osad on taandumas Loodi kõrtsi, Hendriku as., Varu joonele;

— Siniälliku sild ja teed Metsapere ja Raudsepa peale on autodele läbipääsetavad.

*) Vt. „Sõdur“ nr. 1—20 s. a.

Samal ajal saab luursalga ülem III/9. patalilt teate, et Paistu, Loodi raioones teotsevad 6. rüg. ratturikompani osad allutatakse temale alates täna k. 0700, millest on informeeritud ka 6. rüg. rattakompül.

Luursalga ülem, hinnates tekkinud olukorda, leiab, et tema oma käsutuses olevate jõududega Loodi as. ja Paistu teedesõlme enam oma alla võtta ei suuda ja peab igal juhul oma käes hoidma Vanakubja, Hendriku as. joone kuni III/9. eelsalga kohalejõudmiseni. Selleks otsustab tema, teotsedes kiiresti ja aktiivselt, saata Paistu raiooni, kus vastane suuremate jõududega peale tungib, 6. rüg. rattakompülile abiks II sarühma; Vanakubja, Loodi kõrtsi raiooni oma käes hoida II rattrühma, I sarühma, 2 jalaväejao ja 6. rüg. rattjagude abil.

Võetud otsuse täitmiseks teeb luursalga ülem järgmised korraldused ja saadab teatised

a) Patrull nr. 1 ülemale.

(Kirjalik. Ramsi talu juurest k. 0645 saadetud sama virgatsiga, kes tõi teate Patrull nr. 1-selt Loodi kõrtsi juure.)

1. 2-rühmasuurune vastase ratsaosa koos 2 s.-autoga võttis oma alla Loodi as. ja surus 6. rüg. ratturijao Vanakubja raiooni, püüdes viimast haarata läänest.
2. Looge kiiresti kontakt Vanakubja raionis asuva I s.-rühmaga ja 6. rüg. rattjagudega, võtke nad oma käsutusse, andke vastasele Loodi as. suunas vastulööki ja hoidke igal juhul oma käes Loodi kõrtsi, Vanakubja raioon.
3. Mina liigun luursalga südamikuga (2 jalaväejao autodel) üle Sinialliku jaama, Raudsepa, Kondi, Loodi kõrtsi juure.

Kapten.

III/9. luursalga ülem

b) 6. rüg. rattakompülile.

(Kirjalik. Saadetud Ramsi talu juurest II sarühmüliga Hendriku as. juure k. 0700.)

1. Saadan Teie käsutusse ühe sarühma ja patrull nr. 2 (III rattrühm), kes liigub Jakobi, Varu kaudu Paistu peale.
2. Hoidke igal juhul oma käes kõrg. 35, Hendriku as., Suka joon.
3. Lina liigun üle Sinialliku jaama, Kondi kaudu, Loodi kõrtsi raiooni, ja korraldan Loodi kõrtsi, Vanakubja raiooni oma käes hoidmist ühe rattrühma, ühe s.-autorühma ja 2 jalaväejaoga.
4. III/9. eelsalk jõuab Loodi kõrtsi, Hendriku as. raiooni umbes k. 1000.

Kapten.

III/9. luursalga ülem.

d) II sarühmülike.

(Suuline. Ramsi talu juures k. 0655.)

1. Vastase eskadronisuurune ratsaosa sarühma ja suurtükiväe toetusel tungib peale Paistule. Paistul asunud 6. rüg. rattakompül ühes rühmasuuruse ratturiosa-

ga on tõmbunud tagasi Paistust Hendriku as., Varu kõrgendiku raiooni.

2. Sõitke kiiresti Varu raiooni, kus lähete 6. rüg. rattakompül käsutusse ja võtate osa Varu, Hendriku as. raiooni kaitsmisest.
3. Mina liigun luursalga südamikuga üle Sinialliku jaama, Kondi kaudu Loodi kõrtsi raiooni.

Kapten.

III/9. luursalga ülem.

e) Patrull nr. 2 ülemale.

(Kirjalik. Saadetud Ramsi talu juurest II sarühmüliga Hendriku as. juure k. 0700.)

1. Varu raiooni jõudes lähete 6. rüg. rattakompül käsutusse ja võtate osa Hendriku as. ja Varu kõrgendiku kaitsmisest.
2. Mina liigun üle Sinialliku jaama, Kondi kaudu Loodi kõrtsi juure.

Kapten.

III/9. luursalga ülem.

g) III/9. pataljoni ja eelsalga ülematele.

(Kirjalik. Saadetud Ramsi talu juurest virgatsiga k. 0705.)

1. Roheliste 2-rühmasuurune ratsaosa kahe soomusautoga vallutas k. 0540 Loodi as. ja tungib edasi Vanakubja suunas, püüdes haarata viimast läänest. Paistu vallutas eskadronisuurune vastase ratsaosa soomusautode rühma toetusel.
2. 6. rüg. rattakompani osad, pidades vastasega lahingut, taanduvad Laatre, Vanakubja, Loodi kõrtsi, Hendriku as., Varu joonele.
3. Saatsin Paistu raiooni 6. rüg. rattakompülile abiks II sarühma ja patrull nr. 2 ja tegin temale ülesandeks Hendriku as., Varu raiooni kaitsmise.

Ise liigun Sinialliku jaama kaudu Loodi kõrtsi juure ja korraldan Vanakubja, Loodi kõrtsi raiooni kaitses.

Kapten.

III/9. luursalga ülem.

Pärast tehtud korraldusi luursalga ülem informeerib virgatsiga 9. rüg. läänepoolse kolonni ülemat k. 0620 kujunenud olukorrast Paistu, Loodi ja Päidre raioones ja liigub luursalga südamikuga Loodi kõrtsi juure, kuhu jõuab k. 0730.

II.

Täiendavad andmed.

1. Luursalga ülem jõudes k. 0730 Loodi kõrtsi raiooni, sai patrull nr. 1 ülemalt järgmised andmed: luurpatrull nr. 1 jõudis Loodi kõrtsi juure k. 0715 ja lõi kontakti Vanakubja raionis teotsevate soomusauto I rühma ülemaga ja 6. rüg. rattjagudega, kes on peatama jäänud Vanakubja metsa lõunaservale ja on tulevahetuses vastase jalastatud ratsaosadega. K. 0750 luursalga ülem annab vastasele vastulöögi II rattrühma ja I sarühmaga

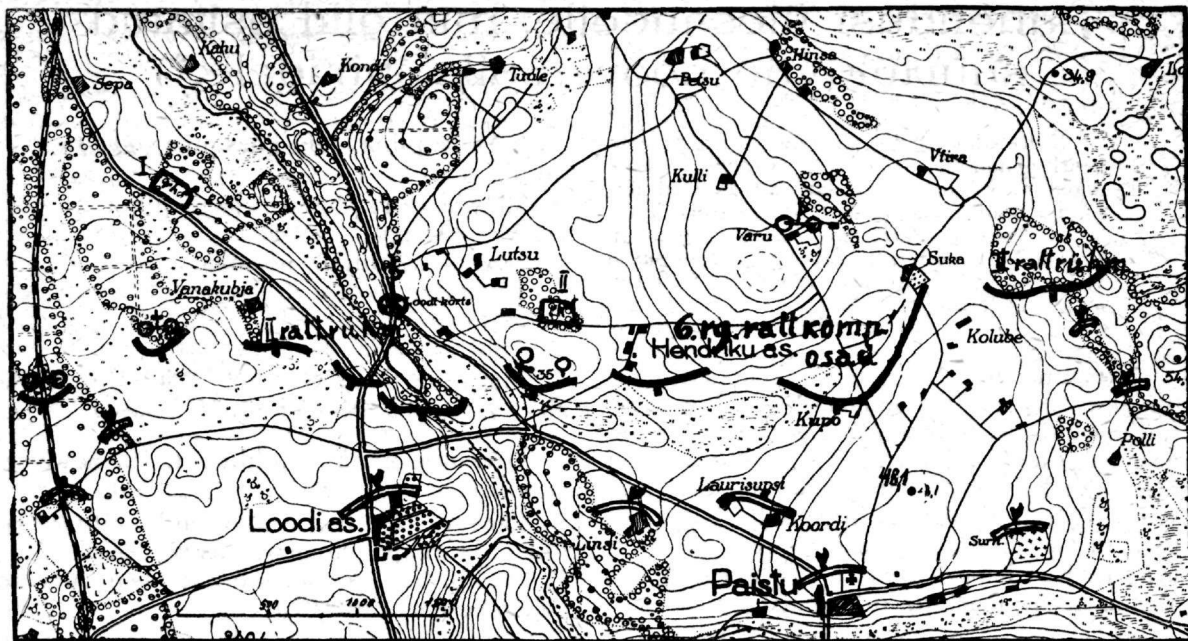

III/9. luursalga olukorra skeem 05.07 k. 0800.

Loodi as. suunas, mille tulemuseks on, et rohelised surutakse tagasi Loodi asundusse, kuid asundust vallutada ei suuda vastase soomusautode ja rk tule tõttu. Ratturühm asub kaitsel Loodi järve, Vanakubja joonele, 6. rügg. rattajaod — Vanakuba metsa lõunaservale, jalaväerühma jaod kõrg. 35-le.

2. K. 0800 saab luursalga ülem Hendriku as. saadetud I sarühma soomusauto ülema kaudu, kes oma rühma juure tagasi on saadetud, järgmised teated:

K. 0720 jõudis Hendriku as. raiooni II sarühm; sel ajal olid 6. rügg. rattakompani osad taandunud Hendriku as. Suka talu joonele.

Rohelised on vallutanud Paistu surnuaia, kõrg. 48,1, alevi, Koordi ja Linsi talud; Linsi talu juure on koonduvad jalastatud ratsaosad ühes rk. K. 0730 rattakompül saatis II sarühma tegevusse Linsi talu suunas, mille tuli vastasid Linsi metsa tagasi surus, kust jätkavad tulistamist.

K. 0650 jõudis luurpatrull nr. 2 Varu raiooni, kus lõi kontakti 6. rügg. rattakompani üliga, kes teatas, et vastase ratsanikud on Polli talust põhjas asuva metsa suunas; Paistu kirikutornist olevat nähtud, et

rohelised töid Saare ja Sova talude raiooni veoautodel umbes kompanisuuruse osa jalaväge ühes raskete kuulipildujatega, kes valgusid Sova talust kirdes olevasse metsa. Ühtlasi märgati suurt tolmupilve maanteel kõrg. 52,3 raoonis. Saare talu raoonis asub vastasel üks patarei, mis tulistab Hendriku as. ja Varu raioone.

Vastase edasitung pandi kohalejõudnud patrull nr. 2 abil rattakompüli poolt seisma.

3. K. 0820 teatab luursalga ülem patül III/9-le, et vastase osade edasitung Loodi kõrtsi ja Hendriku as. raoonis on pandud seisma. Luursalga osad ühes 6. rügg. rattakompani osadega on vastasega kontaktis joonel Vanakubja, kõrg. 35, Hendriku as. ja Suka, kust edasitungida oma jõududega enam ei suuda (vt. olukorra skeem 05.07 k. 0800),

Luursalga vastas teotsevad rohelistel umbes kaks eskadroni, kaks sarühma, üks jalaväekompani ja üks patarei. Holstre as. oli k. 0700 siniste käes.

4. K. 0900 on III/9. eelsalga eelosad jõudnud Raudsepa talu juure, kuna ülejäänud jalaväeosad oma algega on liikumas üle Teigaste silla. Patül III/9. on eelsalga juures.

Lahendusi ülesandeile, mis olid esitatud suurtükiväe nooremaile juhtidele.*)

Neile ülesandeile oli saadetud õige rohkesti lahendusi, mis olid peaaegu kõik õiged ja asjalikud. Parimad vastused andis leitnant H. Kütt (2. srtv. grupp), kuna ka n. ltn. N. Petersoni (2. srtv. gr.) ja n. a. o. V. Vegeneri (1 srtv. gr.) lahendused väärivad tähelepanu. „Sõduri“ auhinna omandas leitnant H. Kütt.

„Sõduri“ toimetus.

Ülesanne nr. 1. Kahuri ülema tegevus oli õige. Vastase soomusmasinate, kui arvatud märkide, mitteilmumisel, milleks ka enam mingisuguseid väljavaateid ja võimalusi ei ole, valis kahuriülem uue märgiheliku, sest selles oli nüüd otsene oht ja selle hävitamisega oli mõjutatud vastase tegevus tähtsamas kohas kõige tunduvalt ning siis alustas teiste märkide tulistamist.

Ülesanne nr. 2. a) Rühmül teada saades, et Aksi talus on vastase rasked kuulip., oleks pidanud kohe rühmavanema rühmale vastu saatma, et teda eemal kätte taga kinni pidada ja mitte kuulip. tule alla lasta sõita, kus kaotused paratamatud. (Seda oleks võinud rühmavanem ka omal algatusel teha.) Käseb valida positsioon rühmale Pähkli mõisa juures ning väljasuunata kahurid rööbiti suure maantega, luua telefoni side ette meie praegusse asukohta.

b) Rühmavanema tegevuse algmoment oli pealesunnitud vastase r. kuulip. tulest. Üks kahur on sellel momendil sõitnud teelt 90° all kõrvale. Ta peatab teda käsklusega Seis! Eelikult paremale. Sõitjatele küljenda paremale! Lahingualmis!

*) „Sõdur“ nr. 11/12 lk. 384.

I Maja pihta, mis käesuunas üle tee vasakul.

Sihtida akna alumise raami pihta.

Abisihikuga!

Granaat. Süütaja normaal!

Täislaeng.

Sihik 4.

Tuld!

Märk nr. 1 maja. Nr. 2 kuulip. lubja-ahju varemeil. Nr. 3 küünid vasakul.

Ülesanne nr. 3. Kokkuvõte ja motiveeritud otsus.

Lähem v.p. palus tuld enda pihta; patarei r. kuulip. paremalt tiivalt, püssi ning k. kuulip. tuli mäeseljandikult kriipsutavad alla selle palve tõsidust.

Veltv. on käsutada kolm kahurit ja tubli tagavara laskemoona. Meeskonna kaotused lasevad asendada. Iga suurtüki juure jääks vähemalt 3 väljaõppinud meest, ning patarei võiks koguni kolme suurtükiga tegevusse astuda, kui abi saab inim. jõul, kes kahurid välja veeretada aitaksid praegusest seisukohast, kust kõige väiksem sihik enam tulistamist ei võimalda, ja kes kannaksid kahurite juure laskemoona.

Ta käseb: 1) vankrid patarei ette seljandiku taha varjule sõita;

2) numbrid esialgselt kokku võtta ühe kahuri juure ja see mäeseljandikule välja veeretada;

Siis jookseb ise jalaväe juhi juure, et sealt abi paluda oma kavatsuse läbiviimiseks 3 kahuriga ja samast ka tuld juhtida.

Kaitseväe õppealalt.

Rk „Maksimi“ materjalosa õpetamisest noortele ja reameestele.

Rk materjalosa õpetamine on toimunud vastava eeskirja puudumisel iga õpetaja äranägemise järgi. Mõni aasta tagasi ilmus rk „Maksimi“ osade nimistu, mis võimaldas ühtlase osade nimede tõlgendamise, kuid materjalosa käsitlemisel on ikkagi puudusi.

RK04 ja RK08 näevad ette teatud teemad materjalosa käsitlemiseks, mis on aluseks vastavate õppeharjutuste koostamisel, kuid neid

tõlgitsetakse väga mitmet moodi. Ka tegelik elu näitab, et õpetajail puudub ühine keel aine käsitlemisel — nimelt mida õpetada ja kuidas seda teha.

Nii on ka õigustatud G. L-p väide („Sõdur“ nr. 3/4 lk. 81), et kätte saanud reamehed ei ole ühtlaselt ettevalmistatud ja neile ei ole teatud küsimused põhjalikult õpetatud kätte, mis segavad reameeste õppuste läbiviimist.

Kaadriväeosades muidugi raskendab rk põhjalikku käsitlemist praegune lühike noortekursuse õppeaeg. Kuid ka selle aja jooksul suudab noor rk alal küllaldasi teadmisi omandada, kui materjalosa õpetamisel valitseb otsarbekohane ja õige suund.

Jalaväe inspektor annab relvade materjalosa õpetamisest täieliku ja ülevaatliku pildi („Sõdur“ nr. 33/34 ja 43/44 — 1930. a.), tuues esile, et iga relva tundmaõppimisel on tarvilik teada relva töötamise funktsioonid ja missugused takistused töötamisel iga töö funktsiooni täitmisel esinevad. Relva materjalosa õpetamise eesmärgiks jäägu alati tema töötamistakistuste tundmine, nende takistuste võimalik ärahoidmine ja peale selle võimalike ettetulevate rikete kiire kõrvaldamine.

Tavaliselt aga patustatakse selle eesmärgi saavutamisel väga palju, arendades „musklitunnet“ relva osade nimetuste õppimiseks ja selgitatakse üksikute osade ülesandeid, kuna takistuste tundmine jäetakse vaeslapse ossa. Säärase väljaõppe juures õpilane muutub sõna tõsisel mõttes „relvaosade ja osadedetailide elavaks katalogiks“, kes relva juures takistuste kõrvaldamisel on üsna abitu. Kuid lahing nõuab relva käsitajalt masinisti teadmisi oma relvaga töötamisel, selleks peab ka väljaõppe suund taotlema eelpoolmainitud eesmäärke.

Noortekursusel, rk elementaarsel tutvunemisel, peab põhjalikult selgusele jõudma kuidas täidab relva mehhanism iga üksikut tööfunktsiooni; vastasel korral relv võib lakata töötamast kas ajutiselt või mõne osa murdumisel, uue osa vahetamiseni. Et takistusi kõrvaldada, mis iseenesest ei ole muud kui seisma jäänud osadele uue töö tegemise võimaluse andmine, selleks peab tundma relva tööfunktsioone ja nende tööd takistavaid tegureid.

Reameestekursusel peab vaatlema ja uurima kuidas rk mehhanismis on tagatud üksikute tööfunktsioonide vääramatult õige ja täppis täitmine, et vältida võimalikke takistusi. Nii tuleb siin käsitleda relva osade ja pindade ehitusi, samuti ka nende vastastikust sobivust. Ka relva osade põhjalikul tundmaõppimisel tuleb väljuda samadest relva tööfunktsioonidest ja iga rauatükki vaadelda tema töö täitmise seisukohalt, aga mitte funktsioone täitvatest kompleksidest eraldatud tükina. Selliselt iga relva osa vaadeldes kerkivad relva töötamist pidurdavad küsimused esile iseenesest. Väljudes eelpoolmainitud, moodustavad nii noorte- kui ka reameestekursused rk materjalosa õpetamisel omaette tervikud, mis erinevad vaid oma ulatusest.

Loomulik, et ka õpetaja materjalosa harjutuste kava peab vastavalt koostatud olema, et jõuda eelnimetatud eesmärgini.

Alljärgnevad teemad toon näiteks, mis taotleksid neid eesmäärke.

A. Noortekursusel läbivõetavad teemad.

Teema nr. 1. Üldine tutvunemine relvaga.

- a) Relva iseloomustus ja päritolu.
- b) Töötamise põhimõtted.
- c) Jahutamise võimalused.
- d) Relvale juurekuuluvad abinõud ja nende ülesanded.

Teema nr. 2. Üldine tutvunemine relva töötamisega näitelaskmisel.

- a) Relva laskevalmis panemine.
- b) Laadimine ja padrunitega söötmine laskmisel.
- c) Missugused jõud panevad relva automaatselt töötama.
- d) Tule kiirus. Punktitule mõju suur tiheus distantsidel kuni 800 m.
- e) Mõju, mis avaldab rk tule täpsusele kukla korratu hoidmine ja korratused tõstemehhanismis.
- f) Tabamissihiku määramiseks tarviliste elementide vale arvutamise mõju lasketagajärgede, töötades üle 1000 m.

Teema nr. 3. Rk koostvõtmine, kokkupanemine ja hooldamine.

- a) Koostvõtmine ja kokkupanemine igapäevaseks puhastamiseks.
- b) Luku lahtivõtmine ja kokkupanemine.
- c) Üldised hooldamisreeglid ja osade puhastamine.
- d) Takistusi osade valest kokkupanemisest ja hooletust puhastamisest.

Teema nr. 4. Jõu allikad rk automaatseks töötama panemiseks.

- a) Lasu tekkimine ja vintraua tagasijooks lasu ajal. Kui palju liigub raud tagasi kuuli õones liikumise ajal.
- b) Tõukesuurendaja, kui vintraua tagasijooksu suurendaja.
- c) Vintraua ühendus raami ja taandurvedruga. Tagasijooksu tõuke yastuvõtmine, taandurvedru pingutamine ja vintraua tagasijooksu seisma panek.
- d) Raami ühendus söötja põlvikangiga lindi edasilükkamiseks.
- e) Vända liikumise hoog kui jõu allikas luku lõpulikuks tagasi viimiseks. Vända liikumise rullil taandurvedrule lõpuliku pinge andmiseks.
- f) Liikuvate osade algseisu viimine taandurvedru jõul.

Takistusi:

- a) Taandurvedru suur pinge.
- b) Puudulik osade õlitus, mustus, tolm, löögijäljed, astud ja kisud raami külgedel.

- c) Halvasti ja hooletult asetatud rasvamähised.
- d) Tõukesuurendaja ummistus.
- e) Puuduliku laenguga padrunid.

Teema nr. 5. Padruni lindist väljatoomine.

- a) Luku liikumine ja sulu juhtimine söötja avas valmisseisvale padrunikübarale.
- b) Padruni haaramine, sulu tõus ja padruni asetamine sulu ülemisele haagile.
- c) Luku tagasiliikumine ja padruni väljatoomine lindist.

T a k i s t u s i:

- a) Padrunikübar ülisuure läbimõõduga või paks.
- b) Padrun asub lindis liig sügaval, nii et luku sulg teda korralikult ei saa haarata.
- c) Märg lint, millesse padrun kõvasti kinni tursunud.
- d) Osade liig nõrk tagasijooks.

Teema nr. 6. Padrunile pessaminekuks tarvilise asetuse andmine ja padruni pessa viimine.

- a) Luku liikumine äärmise tagaseisuni ja selle pidurdamine.
- b) Sulu allalangemine luku tagaseisul.
- c) Padruni asetuse sulul ja asumine padrunipesa kohale.
- d) Luku ette liikumine ja padruni pessa asetamine.

T a k i s t u s i:

- a) Padruni korratu asetuse sulu kulumise või haakide korratusel.
- b) Padrunist tingitud korratused sulul. Padruni rikked, mis ei võimalda padrunil pessa minekut.
- c) Sulu korratu allalangemine, mis tingitud sulu rõhkvedrude murdumisest või luku välisosade korratusel.
- d) Taandurvedru korratu pingest ja tema mõju luku liikumisele.
- e) Luku pidurdatud ette liikumine.

Teema nr. 7. Padrunipesa sulgemine ja sulgemise alalhoidmine.

- a) Luku ette seisul liikumisel sulu tõusmine, padruni libisemine ülemiselt haagilt löökraua avause kohale, järjekorralise padruni haaramine.
- b) Väntriku ja kepsu sirgumise, lukustusnürinurga moodustamine ja toetumine raami ribide vastu.
- c) Vända toetumine vändapeatajale ja samaaegne vändapeataja tegevus. Lukustusseisul vända ja rulli vahel oleva vahe tähtsus.

T a k i s t u s i:

- a) Sulu korratu tõusmine lukustusseisul jõudmisel.

- b) Vale lukustus.
- c) Pronksvõru vale asetuse vintraual.
- d) Taandurvedru korratused.
- e) Väntriku vale toetumine raamile.
- f) Vända vale asetuse rullil.

Teema nr. 8. Löögimehhanismi ülesvinnamine.

- a) Luku tagasijooksul lukuhoovade surumine vinnasabale.
- b) Luku sisemiste osade vastastikune koostöö.
- c) Löökrauda vinnashoidvad osad.

T a k i s t u s i:

- a) Luku korratu tagasiliikumine.
- b) Luku sisemiste osade murdumised.

Teema nr. 9. Löögimehhanismi vinnast vabastamine sütikule löögi andmiseks.

- a) Üksiklaskudel löökrauda vinnashoidvad osad.
- b) Päästerõhutise, tõmbeplaadi ja vinnapäästiku koostöö.
- c) Löökraua vabastamine ja ette liikumine.
- d) Tõmbeplaadi asetuse automaattulel.
- e) Vinnapäästiku saba töö luku ette liikumisel ja löökraua vinnajäämine löökraua päästikule.
- f) Luku ette seisul jõudmisel lukuhoovade surumine löökraua päästikule, päästiku vabastamine ja löökraua ette liikumine.

T a k i s t u s i:

- a) Lukuosade murdumised.
- b) Tõmbeplaadi vale asetuse.
- c) Sulu vale asetuse löökraua ette liikumisel.
- d) Löökraua auk kulunud.
- e) Varajane päästmine.

Teema nr. 10. Padrunipesa avamine peale lasku ja tühja kesta väljatõmbamine.

- a) Vintraua tagasiliikumisel vända liikumine rullil.
- b) Vända ette liikumisel väntriku ja kepsu tegevus.
- c) Sulu eraldumine padrunipesast, kesta padrunipesast välja toomine ja luku lõpulik tagasiliikumine.
- d) Luku tagaseisul sulu allalangemine ja kesta suunamine heiteava kohale.
- e) Luku ette liikumisel kesta asetamine heiteavasse.
- f) Luku eelseisus sulu tõusmine, kesta vabanemine sulult ja asetuse heiteavas.
- g) Kesta väljaviskamine heiteavast.

T a k i s t u s i:

- a) Vända vale asetuse rullil.
- b) Taandurvedru korratu pingest.
- c) Kesta paisumine padrunipesas.
- d) Sulu alumise haagil korratused.
- e) Heiteava vedru korratu.

Takistuste kõrvaldamise drill.

Teema nr. 11. Üldised relva liikumist pidurdavad tegurid.

- Liig tugev taandurvedru pinge.
- Nõrk taandurvedru pinge.
- Puudulik õlitus, tahm, tolm, liiv ja löögi armid liikuvatel osadel.
- Halvasti asetatud rasva-mähised.
- Ebaühtlaselt laetud lint ja lindi takistused.
- Ümbriku ja aurutoru rikked. Vee külmamine ümbrikus.

Teema nr. 12. Takistusi mis pidurdavad vint-raua tagasijooksu äärmise tagaseisuni ja samaegset luku tagasijooksu.

- Puudulik laeng.
- Vintraua esiotsa paisumine.
- Kesta paisumine padrunipesas.
- Luku osade rikked. Söötja rikked.

Teema nr. 13. Takistusi mis pidurdavad vint-raua ettelikumist ja samaegset luku liikumist.

- Taandurvedru murdunud.
- Linditõukuri korratu liikumine.
- Söötjapõlvikkangi tapi, tõukuritapi ja tõukuri sõrmede telje murdumised.
- Sulu rõhkvedrude korratused.
- Luku välisosade korratused.

Teema nr. 14. Takistusi mis pidurdavad vint-raua lõpulikku ettejooksu ja luku ettejooksu.

- Pronksvõru vale asetuse.
- Lõmmitud ja vigastatud padrunid.
- Padrunipesa ummistus.
- Sulu servade kulumised, sulu haakide korratused.
- Tõukesuurendaja ummistus.
- Heiteava vedru murdunud.

Teema nr. 15. Takistusi mis pidurdavad luku lõpulikku lukustamist ja päästmist.

- Vale lukustus.
- Varajane päästmine.
- Tõmbeplaat peandunud.
- Luku osade murdumised.

Tutvunemine rk alusega.

Teema nr. 16. Rk alus.

- Aluse osade üldine kirjeldus ja koostöö.
- Osades ettetulevaid takistusi mis halvavad rk töötamist.

Nende teemade üksikasjalisel läbivõtmisel omandab noor põhjalikud teadmised rk tööfunktsioonidest ja neid pidurdavaist takistustest, mis on aluseks reameestekursuse läbivõtmisel.

Reameestekursusel, relva osade ehitusdetailide

tundmaõppimisel, käsitletakse relva osi nende tööfunktsioonide täitmise kohaselt, mille juures tööfunktsioonid jagunevad allküsimumusteks vastavalt tööfunktsiooni tegeliku täitmise mehaanika üksikutele elementidele. Siin peab selgusele jõudma, kuidas on teatavat toimingut täitev osa oma ehituselt kohandatud selle või teise toimingu täitmisele. Kuidas sünnib selle osa liikumapanek? Millal algab ja lõpeb osa liikumine? Missugused vaheosad annavad algallikalt liikumise töötavale osale? Kuidas toimub algallika lihtliikumise ülekande selleks liikumiseks, mis antud tööfunktsiooni täitmiseks on vajalik? Kuidas on antud funktsiooni täitva osa liikumised juhitud ja piiratud? Missugused tegurid takistavad relva tööfunktsioonide täitmist?

Vaadeldes relva osi eelpoolnimetatud küsimuste kohaselt, reamehele tarvisminevais piires, saavutame ülesseatud eesmärgi.

B. Reameestekursusel läbivõetavad teemad.

Teema nr. 1. Rk vintrauda jahutavad osad.

- Ümbrik kui jahutusvedeliku mahutaja.
- Aurutoru kui vee kuumenemisel tekkinud auru ärajuhtija.
- Takistusi, mis tingitud aurutoru korratustest.

Teema nr. 2. Rk lasust automaatseks töötamiseks tarvilikku jõudu ammuvad osad.

- Vintraua ehitus gaasitõuke vastuvõtmiseks ja padruni mahutamiseks. Vintraua ühendus raamiga. Liikumise üleandmine vintrauaga ühendusesolevatele osadele. Vintrauda juhtivad osad.
- Tõukesuurendaja kui gaaside rõhumise suurendaja vintraua esiotsale. Tõukesuurendaja sisemine ehitus gaasi surve suurendamiseks ja selle pärastiseks ärakaotamiseks.
- Raami ühendus taandurvedruga. Vint-raua tagasijooksu hoo pehmemdamine. Raami liikumist juhtivad ja piiravad tegurid.
- Vänt taandurvedru lõpulikuks pingutajaks ja liikumishoo suurendajaks. Vända koostöö rulliga. Taandurvedru kui vintraua ettevijja.
- Raami pikema haru ühendus söötja põlvikkangiga, pikuti liikumise muundamine ristliikumiseks ja lindi tõukuri töötama panemine. Lindi tõukuri liikumine lindi edasilükkamiseks ja järjekorralise padruni lükkamine söötja aknasse. Lindi tõukuri sõrmede ehitus lindi edasi lükkamiseks. Lindi hoidsõrmede ehitus lindi söötjast väljakukkumise tagamiseks.

- f) Pronksvõru kui vintraua ettejooksu pehmendaja, tema kulumine ja reguleerimine.
- g) Vintraua liikumise üleandmine lukule.

Teema nr. 3. Padrunit lindist väljatoovad osad.

- a) Söötja kere ehitus lindi ja padrunite mahutamiseks. Lindi tõukuri liikumise koostöö vintraua liikumisega. Lindi tõukuri sõrmede ehitus lindi edasi lükkamiseks. Lindi hoidsõrmede ehitus lindi söötjast väljakukkumise tagamiseks.
- b) Vintraua, linditõukuri ja luku ajaline koostöö.
- c) Sulu ehitus padruni haaramiseks söötjast. Sulu liikumine luku kerel. Sulu liikuma panemiseks vastav lukuhoovade ja suluhoovade ehitus. Sulu liikumist piiravad tegurid.
- d) Vänt ja tema ühendus lukuga. Vända koostöö rulliga luku liikumapanemiseks. Vända ehitus ja rulli asetus koostöö täitmiseks.
- e) Luku liikumine raami ribidel ja liikumist piiravad tegurid. Sulusarved kui sulu liikumise juhtijad sulu juhtplaatidel. Raami plaatvedru kui sulu enneaegse allalangemise piiraja. Luku tahaseisu liikumist piiravad ja samaaegset sulu allalangemist sundivad osad.
- f) Keder ja kett kui luku etteseisu viimise jõu suurendajad, sellest tingitud nende ehitus ja asetus.

Teema nr. 4. Padrunile pessaminekuks tarvilikku asetust andvad ja pessaliikamist toimetavad osad.

- a) Vända lühem haru kui luku tagasijooksu piiraja.
- b) Luku tagaseisul sulu allalangemiseks sulu juhtplaatide ehitus ja sulu rõhkvedrud kui allalangemise tagajad. Padruni asetamine padrunipesa kohale.
- c) Luku rõhutise vajadus luku tagaseisus olekul.
- d) Taandurvedru kui luku etteseisu lükkaja. Pinge edasiandmine väntrikule ja sellega ühendusesolevale kepsule luku ettelükkamiseks.
- e) Luku ettelükkumisel sulu liikumine padruni vastaval kõrgusel hoidmiseks ja seda tagavad tegurid.

Teema nr. 5. Padrunipesa sulgemisest ja sulgemist alalhoidvad osad.

- a) Lukuhoovade ja suluhoovade vastastikune tegevus, luku etteseisu jõudmisel, sulu lukustusasendisse viimiseks ja selles seisus hoidmiseks. Sulu ülestõusmine lukustusseisu, uue järjekorralise padruni haaramine ja padruni libisemine alumisele haa-

gile. Sulu piirdetapi ja kaane ülesanne sulu ülestõusmisel.

- b) Kere kaane ehitus sulu ülestõusmise hoo tasandamiseks.
- c) Lukuhoovade ja suluhoovade ehitus sulu lukustusseisus hoidmiseks.
- d) Väntriku ja kepsu seis lukustuse ajal, nendest ülespoole moodustatud tõmpnurga toetumine vastu raami ribisid. Kepsu mutter kui lukustuse reguleerija.
- e) Väändapeataja ehitus vända löögihoo pehmendamiseks ja samaaegseks vända pidurdamiseks.

Teema nr. 6. Löögimehhanismi ülesvinnavad osad.

- a) Lukuhoovad kui vintraua tagasiliikumise edasiandjad lukule tagasiliikumiseks. Liikumise edasiandmine vinna sabale.
- b) Vinna vastastikune koostöö luku sisemiste osadega. Vinna pea kui saadud liikumise üleandja löökrauale. Löökraua tagasiliikumine, vinnapäästiku ja löökraua päästiku samaaegne tegevus. Päästikute ehitus ja asetus löökraua vinnashoidmiseks.
- c) Lukuhoovade putke ülemise pinna ja löökraua päästiku saba vastastikune asetus ja tegevus luku etteseisu jõudmisel.

Teema nr. 7. Päästmist toimetavad osad.

- a) Luku kere ja lukuhoovade ehitus lasust tekkinud gaasi surve vastuvõtmiseks.
- b) Vinnapäästik kui üksiktule löökraua vinnashoidja. Vinnapäästiku pea, vinnahamba ja vinna pea vastastikune koostöö löökraua tagaseisus hoidmisel. Samaaegne löökraupäästiku asetus.
- c) Päästerõhutise ja tõmbeplaadi vastastikune asetus. Tõmbeplaadi lahingtapi ja vinnapäästiku asetus luku eelseisus olekul. Päästerõhutise ja tõmbeplaadi koostöö. Vinnapäästiku pea vabanemine vinnahambalt. Löökraua vabanemine ja löökvedru pinge mõjul löökraua ettelükkumise sätiku purustamiseks.
- d) Tõmbeplaadi asetus automaattulel.
- e) Vinnapäästiku saba tegevus luku ettelükkumisel, samaaegne vinnapäästiku pea vabanemine vinnahambalt. Luku sisemiste osade muutumine. Löökraua päästik kui ainuke löökraua vinnashoidja.
- f) Lukuhoovade putke ülemise pinna töö luku lukustusseisu jõudmisel. Samaaegne lukuhoovade rõhujate surumine suluhoovadele ja suluhoovade lukustamine. Löökraua päästiku noka vabanemine löökrauhambalt.
- g) Löökraua ettelükkumine sätiku purustamiseks.

Teema nr. 8. Padrunipesa avajad ja kesta väljatõmbavad osad.

- a) Vända ja rulli koostöö vintraua tagasiliikumisel. Vända liikumise üleandmine väntrikule ja kepsule luku tagasitõmbamiseks.
- d) Raami plaatvedru ülesanne sulu juhtimiseks sulu juhtplankudele.
- e) Kesta asetus sulul. Sulu liikumine juhtplaadil. Sulu sarved kui liikumise juhtijad. Luku tagaseisul sulu allalangemine ja kesta heiteava kohale asetamine.
- d) Luku ettelikumisel kesta asetamine heiteavasse. Heiteava vedru kui kesta kinnihoidja heiteavas.
- e) Sulu ülestõusmine ja kesta vabanemine sulult. Kesta väljaviskamine heiteavast.

Takistuste kõrvaldamise drill.

Teema nr. 9. Takistusi mis pidurdavad vintraua tagasijooksu äärmise tagaseisuni ja samaaegset luku tagasijooksu.

- a) Puudulik laeng.
- b) Paisunud kesta padrunipesas.
- c) Paisuvus vintraua esitsal.
- d) Löökrauavedru keskelt murdunud.
- e) Löökraua esiots kinnijäänud sütikusse.
- f) Söötja hoidsõrmede vedru kulunud või murdunud.

Teema nr. 10. Takistusi mis pidurdavad vintraua ettelikumist ja samaaegset luku liikumist.

- a) Taandurvedru murdunud.
- b) Sulu rõhkvedrud paendunud või murdunud.
- c) Söötja põlvikangi ja linditõukuri tapp murdunud.
- d) Linditõukuri sõrmede vedru kulunud või murdunud.
- e) Vinna saba ja vinna pea murdunud.
- f) Löökraud keskelt murdunud.

Teema nr. 11. Takistusi mis pidurdavad vintraua lõpulikku ettelikumist ja luku ettelikumist.

- a) Pronksvõru lahti põrunud.
- b) Lõmmitud ja vigastatud padrunid.
- c) Padrunipesa ummistanud.
- d) Tõukesuurendaja ummistanud.
- e) Lõhkenud kesta esiosa padrunipesas.
- f) Sulu servad kulunud.
- g) Sulu ülemine haak murdunud, küürvedru murdunud või kulunud.
- h) Sulu alumine haak kulunud või murdunud.
- i) Heiteava vedru kulunud või murdunud.

Teema nr. 12. Takistusi mis pidurdavad luku lõpulikku lukustust ja päästmist.

- a) Tõrge. Löökraua nokk murdunud. Löökvedru murdunud.

- b) Kepsu mutter lahti. Praak ja tugev lukustus.
- c) Padrunikübar paks.
- d) Tõmbeplaat paendunud.
- e) Löökrauapäästiku saba paendunud. Päästiku nokk murenenud või kulunud.
- f) Vinnahammas murenenud või kulunud. Vinnapäästiku nokk kulunud. Vinnapäästiku saba murdunud.
- g) Löökvedru lühem haru murdunud.
- h) Lukuhoovalde rõhujad otsad paendunud või murenenud.
- i) Lukuhoovalde tõstjad otsad kulunud või paendunud.
- j) Kere kaan kaardus.

Tutvunemine rk alusega.

Teema nr. 13. Rk aluse lahtivõtmine ja kokkupanemine igapäevaseks puhastamiseks.

Teema nr. 14. Rk aluse osad, nende ehitus ja vastastikune koostöö.

Reameestekursusel eelmainitud teemade käsitlemisel tuleb erilist rõhku panna osade kulumistele ja vastastikusele sobitlusele, jõudes selgusele, millal nad võivad pidurdada relva töötamist.

Säärasel aine käsitlemisel loome kindla aluse relva teadlikule hooldamisele ja ülevaatusele, seega hoides ära peaaegu viimaseni laskmisel ettetulevad takistused.

Tekib küsimus, kas selline aine jaotus ja ulatus noorte, nii ka reameestekursusel on õiglane ja kuivõrt see vastab tegelikule elule.

RKO 4 näeb ette laskeasjandusele 245 õppetundi, kuid tegelikult on praeguse noortekursuse lühenemisega laskeasjanduse tundide arv vähenenud 145-le, s. o. 58%. Nendest tundidest jääb umbes 75 tundi rk käsitlemiseks, kuna 70 tundi kulub vp. tegevuseharjutusteks, õppelaskmisteks ja käsigranaatide käsitlemiseks. Seega noortekursusel rk materjalosa õpetamisel tuleb arvestada keskmiselt 40 õppetundi, jättes 35 õppetundi rk tegevuseharjutusteks. Sellest järeldades ei saa noortekursusel materjalosa õpetamisel midagi juure lisada, sest see isegi on küllaldane äsjasaabunud noorele, kellel raskekuulipildujast ei ole mingit ettekujutust.

Umbkaudselt arvestusel RKÕ 8 ettenähtud 394 laskeasjanduse õppetunnist jääb rk materjalosa käsitlemiseks 80 õppetundi, milline on küllaldane ettenähtud teemade mainitud ulatuses läbivõtmiseks reameestele.

Reameestekursusel läbivõetavad rk õppelaskharjutused soodustavad takistuste leidmist ja nende kõrvaldamist, kuna noortekursusel tuleb laskemoona puudusel piirduda vaid takistuste demonstreerimisega.

Noortekursuse rk materjalosa õppusi halvab kuulipildujate puudus, sest alates selle aasta veebruarikutsest on lubatud kasutada ainult üht kuulipildujat.

Kuigi noorte- ja reameestekursuse õppeaeg on lühenenud, peab reamees omandama ikka need teadmised ja oskused, mis nähtud ette RK04 ja RK08, kuid see on ainult otstarbekohasel aine käsitlemisel võimalik.

Ülalmainitud teemad määravad ära aine ulatuse ja viisi, seega taotledes materjalosa õpetamise õiget suunda. Tegelik õppetunni läbiviimine oleneb muidugi õpetaja oskusest ja leidlikkusest.

Säärane teemade käsitlemine noortekursusel on mitmeaastasel katsetamisel osutunud otstarbekohaseks.

T. K.

Tagavaraväe ohvitseride organiseerimise alalt.

Tagavaraväe ohvitseride koondamise esimesi tulemusi.

Teated esimestest tagavaraväe ohvitseride sektiioonide asutamisest ohvitseridekogude juures räägivad rõõmustavat keelt. Senised tulemused näitavad, et organiseerimise mõtte teostamisel on antud õige suund, mis tagavaraväes olevates kaasvõitlejates on leidnud elavat vastukõla. Selle parimaks tõestuseks on rohkearvuline osavõtt sektiioonide asutamiskoosolekuist ja koosolekuil valitsenud üksmeel ning heatahtlik suhtumine.

Kuigi tagavaraväelased ise on üles näidanud suurt huvi organiseerimise vastu, peab toonitama, et asja kordaminekuks on tähtsal määral kaasa aidanud Ohvitseride Keskkoogu juhatusel algatusel ja Kaitsevägede Staabi kaasabil läbiviidud intensiivne ettevalmistus ja selgitustöö: „Sõduri“ erinumber, inspektsioonid ohvitseridekogudele, artiklid ajalehtedes j.n.e.

Algatajatele ja korraldajatele tuleb südamest soovida õnne kordamineku puhul, tagavaraväe ohvitseride koondistele — viant, crescant, floreant!

Esimesena asutati sektiioon Sõjaringkonnakohtu ohvitseridekogu juures (20.05.33.) kuhu on enamikus koondunud Tallinna juriste.

Pühapäeval, 21.05. s. a. pidasid asutamiskoosolekuid: 1. suurt. grupi, 5. üks. jal. bataljoni, 1. diviisi staabi, 7. jal. rügemendi, 3. üks. jal. bataljoni, 5. suurt. grupi, ratsarügemendi, 2. diviisi suurtükiväe, auto-tanki rügemendi, mereväe, topo-hüdrograafia osak., Kv. keskaigemaja, Varustusvalitsuse ja Tallinna lennukiväe ohvitseridekogude juures asuvad sektiioonid ning 1. soomusr. rüg. allsektiioon Paides ja 7. jal. rüg. allsektiioon Petseris.

23. mail kell 1900 oli kokku kutsutud Kaitsevägede Staabi ohvitseritekoogu tagavaraväe ohvitseride sektiiooni asutamiskoosolek. Koosolekust võttis isiklikult osa Kaitsevägede Staabi ülem kindral-major J. Tõr-

vand, kes kokkutulnuid tervitas ja huviga jälgis koosoleku käiku. Koosolek oli asjalik ja tempo kiire — pooleteise tunniga oli päevakord läbi, valimised teostunud ja esialgne tegevusekava koostatud. Pärast koosolekut korraldatud ühisest õhtusöögist võttis osa Kaitseminister A. Kerem — kavstas bi sektiiooni liige. Elav vestlus ja mõtetevahetus kestis hilise keskööni.

Valimiste tulemusi:

1. Sõjaringkonnakohtu tag. ohv. sektiioon: esimees, res. kolonel H. Vahtramäe, teised liikmed: res. kapten Th. Rõuk, res. leitn. A. Jaks, ja res. kv. ametnik S. Paul.

2. Mereväe tag. ohv. sektiioon: esimees, res. van. ltn. E. Avik, teised liikmed: res. kpt. mjr. T. Kraus, res. van. ltn. R. Brückel ja res. n. ltn. F. Rosenberg.

3. Tallinna lennukiväe tag. ohv. sektiioon: esimees, res. n. ltn. Elbrecht, teised liikmed: res. leitnandid Vinnal ja Kronberg ja res. lpn. Schaeme.

4. Topo-hüdrograafia osak. tag. ohv. sektiioon: esimees, res. leitn. A. Lilienthal, teised liikmed: res. lipnikud J. Jagor, E. Veinmann ja E. Palis.

5. 2. Diviisi suurtükiväe tag. ohv. sektiioon: esimees, res. n. ltn. T. Kanemägi, teised liikmed: res. leitn. K. Jürman, res. n. ltn. M. Markson ja res. lipnik L. Rinne.

6. 5. üksiku jal. bataljoni tag. ohv. sektiioon: esimees, res. n. ltn. R. Vaska, teised liikmed: res. kapten A. Priks, res. lipnik A. Krooni ja res. kv. ametnik H. Kiiver.

7. 7. jalaväerügemendi tag. ohv. sektiioon: esimees, res. leitn. Sassian, teised liikmed: res. kapten Laamann ja res. lipnikud Pehka ja Laugis.

7. jal. rügemendi Petseri allsektiioon: esimees, res. kapten Päts, teised liikmed: res. kapten Ojasson, res. leitn. Kaasik ja res. ohv. aset. Kurre.

8. Kaitsevägede Staabi tag. ohv. sektsioonis: esimees, res. major H. Tuksam, teised liikmed: res. kaptenid A. Assor ja F. Tannebaum ja res. n. leitn. H. Vismann.

9. Varustusvalitsuse tag. ohv. sektsioonis: esimees, res. kv. ametnik F. Linnomägi, teised liikmed: res. kv. ametn. R. Kork, insener A. Bürger ja res. vet. leitnant A. Herodes.

Kaitseväge elu.

8. üksiku jalaväepataljonile annetati lipp.



Tallinna, Tartu, Võru ja Petseri linnad ja Võru ja Petseri maakonnad annetasid 14. lehekuu päeval 8. jalaväerügemendile väärrika lipu. See päev kujunes nii lipu saajale kui Võru linnale muide nii vaikselt ja sündmusvaesel ajal pidulikumaks hetkeks; kogu linn oli jalul ja majad olid lipuhtes. Lipupäev oleks kujunenud kahtlemata veelgi elavamaks ja tähtsamaks, kui lipu üleandmine oleks sündinud meil väljakujunenud traditsioonide kohaselt — Riigivanemalt isiklikult Kaitseministri juuresolekul. Viimased puudusid 8. üksiku pataljoni ja Võru kodanike kahjuks valitsuse kriisi tõttu.

Lipu annetamise pidustused algasid juba 13. lehekuu päeval jumalateenistusega mõlemas kirikus, millele järgnes õhtul pidu „Kandle“ saalis teatrietendusega teatritegelaasilt.

Kirikuteenistusi pidasid pastor A. Graf ja preester Randvere päevakohase sisuga. Pastor A. Graf pööras Kõigekõrgema poole altaripalvel Aksel Kallase järgmiste sõnadega:

„Jumal, Eesti pärast palun ma: Tänuvaimu ärata, et ei võta ilma tänamata Eesti sinu isaandeid vastu. Sina lasksid läbi orjaöö Eestis tõusta iseseisvuse, hüüdsid vabaduse koidule: — Tõuse valgustades Eestile: — Arm see on, et Eesti elab veel, et ei hulu torm ta haudadel, et

veel Eesti sõna ilmas kõlab, et veel maapeal Eesti sõna elab. Ehk küll tormid tõusid maruga, kõike hävitada armuta, ehk küll sõda tuhat haava löönud, mäss ja nälg me rahva üdi söönud, ehk küll taudid musta sirbiga Eestit niitsid ilma lõpmata, ehk küll orjaöö meid lämmatanud, külm ja vaesus rahvast kurnanud, ehk küll tõusid rahvad lugemata, et kõik Eestit oma alla matta, ometi, veel eesti rahvas elab, ometi veel eesti keel ka kõlab... Sinu käsi ükski on meid hoidnud, Sina oled Eestit eluks võitnud, Sina nägid Eesti pisaraid, kuulsid aehlate kõlalat, hüüdsid ajavoolule: Nüüd pööra! Hüüdsid varjus päikesele: Sära! Mingu täide igatsuse palved, nähku Eesti minu armupalet, karastatult valulaintes tõuse, Eesti, koidu leekides! — Püha Isa, ärdast palun ma: Eestis tänuvaimu ärata!”

Peale selle sõjamehed laulsid hümmi: „Su üle Jumal valvaku“; lõpulaulu viisiks oli võetud: „Priius kallis anne“. Nii luteri kui apostoli kirikuteenistusi täiendati kohalikest segakooridelt. Sõjamehed lahkusid kirikuist tõsiselt isamaaliste mõtetega.

„Kandle“ piduõhtu oli kaunis meeleolurikas, ainult tuleks panna rohkem rõhku ettekannete sisu valikule. Ettekantud näidend, mis esitati tegelastelt küll laimatult, oli nii sisult kui tüütuseni joodikute stseenidega kaugel lipupäeva tähtsusest. Pidetustele algust elasid kaasa 8. polgu vabaduse sõjaaegne ülem kolonel O. Sternbeck ja liiduriigi Läti 8. rügemendi külalised eesotsas rügemendi ülema kolonel Oleksiga.

Järgmisel päeval oli suur paraad turuplatsil, millest võtsid osa peale lipusaaja väeosa ka 7. jalaväerügement ja Võru linna malevkond oma lippudega. Paraadi võttis vastu riigivanema esindajana kaitseministri abi kindral P. Lill, saadetuna 2. diviisi ülemalt kindral N. Reegilt. Paraadile olid ilmunud kõik 2. diviisi väeosad ülemad, Läti 8. rügemendi esindus, 8. üksiku jalaväepataljoni vanu veteraane ja palju teisi külalisi.

Lippu olid tulnud üle andma Võru maavalitsuse esimees A. Kohver, Võru linnaapea F. Suit, Tartu linnaapea abi Mõru ja Petseri

maavalitsuse esimees Trahv. Pärast lipu õnnistamist eelpooltähendatud vaimulikelt ja lipu väeosale üleandmist kindral P. Lillelt, viiakse ta väeosa ülema kol. ltn. J. Rummeli juhtimisel rivi eest läbi minnes väeosa paremale tiivale ning väeosa sammus sirgjooneliselt ja kindlal sammul oma lipu järele paraadimarsile. Paraadimarsil näitasid nii 8. üksiku jalaväepataljoni noored kui 7. rügemendi „vanad“ ja Võru malevlased oma teenistuse astme kohaselt kõrget rivikooli ja distsipliini, eriti head rivilist väljaõpet oli näha 7. rügemendi paaris allüksuses. Paraadil meeskondade esinemisega jäi kõrgem ülemus nähtavasti kõigiti rahule.

Paraadile järgnes Taara kasarmuis pidusöök kogu väeosale ja kutsutud külalistele, eesotsas riigivanema esindajaga. Samas oli ka pidulik aktus. Aktuse avas kol. J. Rummel, tähendades, et 8. rügement tahab käia oma eelkäija 8. polgu jälgedes. Huvitavate episoodidega 8. polgu tegevusest esinesid kolonelid O. Sternbeck ja R. Tomberg. Esimene valgustas polgu kriitilisemat momenti tema algpäevilt, kus ta osad sõdisid aprilli teisel poolel 1919. a. Marienburgi alt taandumisel kuni peaaegu Võruni mitmekordselt üleoleva vastase vastu niivõrt visalt, et ta ise asus vastu ootusi hea eduga pealetungile, lüües vastase jälle Võrust eemale.

Kolonel Tomberg peatas polgu Põtalovo operatsiooni juures, tuues esile raskemaid ning huvitavamaid momente väeosa tegevusest Vabadusesõjas. Vaatamata sellele, et väeosa allüksuste ülemad tundsid üksteist vaid nimede järele ja olid teineteisest lahutatud ning ka sissepiiratud vastasest, ei sündinud väeosa midagi katastroofilist.

Tervitustega esines kindral N. Reek, andes tervitusi üle ka kõigilt 2. diviisi väeosade ülemailt ja tuues esile ka mõnd oma mälestust 8. polgu tegevusest — eriti Põtalovo operatsioonist — Vabadusesõja päevilt. Selle järele tervitas Läti 8. rügemendi ülem kolonel Oleks, eesti keeles lastes elada Eestit ja 8. üksikut pataljoni. Võru maavalitsuse esimees A. Kohver tähendas, et 8. polk vabastas Võru Tilleoru lahinguga, marssides selle järele Võrru, kuhu jäigi kuni tänapäevani valvele. Võru linnapea F. Suit sõnas, et Rahvasteliidu rahuaated on kadumas, peame hoidma sõjaväge, kes on truu, ustav ja kindel; lipu annetajate kohustused on sellel alal suured. Peale selle dr. Ennula, pöörates lühikese südamliku tervitusega väeosa ohvitserkonna poole, annetab alaliste külaliste poolt väärrika kingituse. „Võru Teataja“ toimetaja Ehrmann tervitab väeosa ajakirjanuse nimel, kuna Võru õhukaitse ühingu

esindajalt antakse hõbedane lennumärk kilpi löömiseks. Peale selle annetati kallihinnalisi kingitusi 7. jal. rüg., ratsarüg. ja 2. diviisi suurt. ohvitseride kogudelt ning anti edasi auaadresse. Lipupäevale oli tulnud rohkesti õnnesoovitelegramme, nende seas ka riigikogu esimehelt Jaan Tõnissonilt ja kaitseministri kindral A. Tõnissonilt.

Õhtul olid perekondlikud koosviibimised ohvitseride ja allohvitseride kasiinodes, millelised keetsid hilise õhtutunnini.

Garnisoni orkestri esinemine kapelmeistri hra E. Tamme juhatusel oli nagu ikka väga meeleolurikas ning kõigiti kiiduväärne.

Lipuannetamise pidustused, millised toimusid väga tagasihoidlikult, jätsid kõigile meeldiva mulje. Pidustuste ettevalmistamine on nõudnud pataljonilt suurt hoolt ja palju tööd, mida täiel määral kinnitas ka teostamise täpsus.

8. üksik jalaväepataljon kui tegelik Võru vabastaja võib rahulikult jätkata veel suurema innuga oma riigikaitsetööd Võrus, olles teadmises, et ta auvõlg on tasutud hästi ja väärikalt.

A. La—

Riigikogu Esimehe telegramm 8. üksiku jalaväepataljonile.

Takistatud isiklikult ilmumast, soovin pataljonile ülemaga ning koosseisuga õnne lipu saamisel, mis peab oma alla koondama isamaa-armastust, julguse ning vahvuse vaimuse juhte ning juhitavaid Eesti riikliku iseseisvuse ning rahvusliku julgeoleku teenistuses.

J. Tõnisson,
Riigikogu esimees.

Kaitseministri telegramm 8. üksiku jalaväepataljonile.

Vabariigi kaitseväge ja kaitseliidu nimel toon vaprale 8. jalaväerügemendile lipu annetamise puhul südamlikke tervitusi. Olen 8. jalaväerügemendiga Eesti ajaloo suurpäevil kokku puutunud. See abi, mis siis rügement Viru rinde kõige raskemas olukorras lahinguväljadel andis, oli suur ja unustamata. 8. jalaväerügemendi lahingu töö Narva all ja eriti Väeska-Auvere metsades, jääb Vabadusesõja ajalukku püsima ühe kõige ilusama leheküljena igaveste aegadeini. Et rügement vabadusevõitlustes üldse ja ka rahuajal kõik oma kohustused kodumaa vastu täiel määral täitnud on, seda kinnitab ka täna kodumaa linnadelt annetatud lipp. Olgu see lipp rügemendile rahva ja riigi valitsuse ühiseks õnnistuseks pühas isamaa kaitsetöös. Usun, loodan, et 8. jalaväerügement selle lipu all ka tulevikus kodumaad kaitsema saab vabadusesõjaaegse truuduse, ohvrimeelsuse, vaprust, visaduse ja eduga — viimse meheni, viimse veretilgani! Selleks raugemata jõudu ja palju õnne!

A. Tõnisson,
kindralmajor,
Kaitseminister.

Tartu garnisoni „Sõdurite Kodu“ uutes ruumides.

5. aprillil s. a. toimus Tartus „Sõdurite Kodu“ uute ruumide pidulik avamine. Seks oli korraldatud kinnine eeskavaga õhtu, millest garnisoni ülema kutsel võtsid külalistena osa diviisiülem kindral Reek, garnisoni väeosade ülemaad, ohvitseride, üleajateenijate ja ajateenijate esindused ning kohalik seltskond linnapea Luik'iga eesotsas. Avamisele olid ilmunud ka sanitar-kindralid professorid Paldrock ja Puusepp.

loobuma ka neist ruumest. Jäädi peatuma Kalda tänavale nr. 1. Kuna majaomanikuga ruumide üüri asjus kokkuleppele ei jõutud, võeti ruumid sunniviisil kogukonna koormatise alusel Tartu linnavalitsuse kaudu.

Siin püsis „Sõdurite Kodu“ 1. märtsini 1933. a. Ruumide sunniviisiline võtmine sünnitas majaomanikus nurinat ja tekkisid seetõttu isegi kohutprotsessid. Alates 1930. aastast kaaluti või-

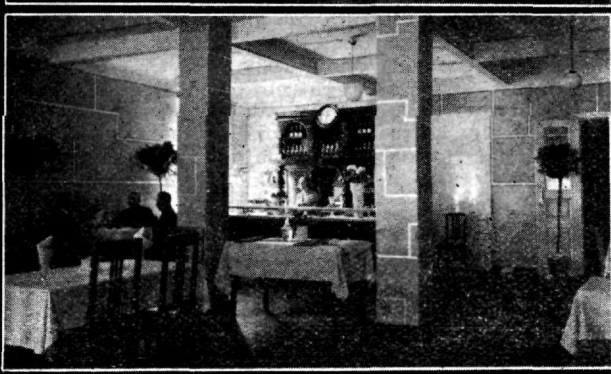
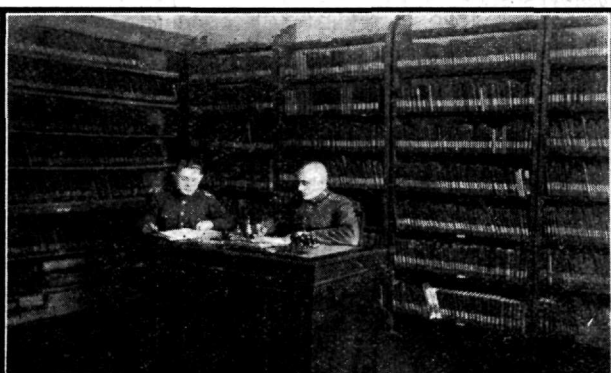
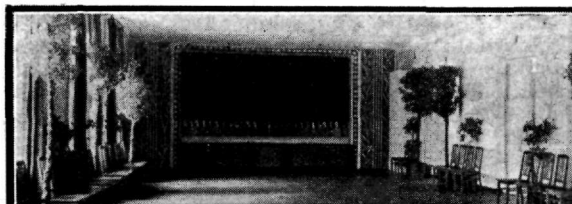

Tartu garnisoni „Sõdurite Kodu“ peosaali näitelavapoolne osa. — „Alarm“, naljamäng 1. vaat. ettekantud „S. K.“ näitetrupp uute ruumide avamise puhul 05.04.33. — Tartu garnisoni „S. K.“ jalutusruum. Tagaplaanil kunstnik A. Mõttuse maal muinaseesti ainetel. — Tartu garn. „S. K.“ raamatukogu ja all einelauaruum.

Eeskava algas avamänguga II diviisi orkestrilt härra Niksmanni juhatusel. Kanti ette E. Tamme „Pidulik Eesti marss“. Sellele järgnes viuli-, laulu- ja klaveriettekandeid, deklamatsioonid ning 1-vaatuslik naljamäng „Alarm“, mille kandis ette suure menuga „Sõdurite Kodu“ näitetrupp. Eeskavale järgnes tants.

Tartu garnisoni „Sõdurite Kodu“ asutati kaminiks nr. 735 — 20. a. alusel 3. novembril 1920. a., alluvusega toleaegele Tartu maakonna Rahvaväe ja Kaitseliidu ülemale. Avatud „Sõdurite Kodu“ algas tegevus 20. novembril 1920. a. „Sõdurite Kodu“ esimene asukoht oli Lutsu tänaval nr. 2, kuna aga ruumid ehituselt ei vastanud nõuetele, viidi „Sõdurite Kodu“ 22. veebruaril 1923. aastal Jaama tänavale nr. 2. Siin oldi 1925. a. 22. septembrini. „Sõdurite Kodu“ tegevuse laienemise tõttu oldi sunnitud

malusi uute ruumide leidmiseks. Diviisiülema heatahtlikul nõusolekul ja garnisoni ülema ning kaitsevähingukonna ülema energilisel tegevusel jäädi peatuma 1932. a. sügisel Tähe tän. nr. 13 asuvate ruumide juure, mille omanikuks Kodassov. Majaomaniku lahkkel vastutulekul sobis peagi ruumide kasutamise leping ning peale mõnekuulist põhjalikku remonti võis „Sõdurite Kodu“ üle kolida uutesse ruumesse 1. märtsil 1933. a.

Ruumide sisemine remont ja kaunistamine on läbiviidud energilise ja andeka noore kunstniku Arne Mõttuse juhatusel ajakohaselt ning kaunit. „Sõdurite Kodu“ kasutada on terve kolmekordne maja ja aed.

Maja alumisel korral asuvad söögisaal, kaks kabinetti, riidehoiu ruum, vannituba ja köök ühes kõrvalruumidega.

Teisel korral on raamatukogu, jalutussaal ja saal ühes näitelavaga. Jalutussaali kaunistab Arne Mõttuse maal, mis kujutab muinaseesti sõdureid. Jalutussaali kõrval asuvad näitlejate ruumid. Mis puutub näitelavasse, siis on see sisustatud moodsate lavatehnika nõuete kohaselt, ei puudu isegi n. n. ringhorisont. Lava sisustamisel ja kordaseadmisel on täie innuga kaasa töötanud „Sõdurite Kodu” näitetrupi kauaegne juht härra R. Koppa ja praegune „Sõdurite Kodu” vanem kapten Keske.

Kolmandal korral asuvad biljardiruum ja toad korteriks sissesõitnud ohvitseridele, üleajateenijatele ja ajateenijatele.

Nüüd veel mõnda „Sõdurite Kodu” senisest tegevusest.

Alates 1920. a. eksisteerib „Sõdurite Kodu” juures sõdurite hariduslise tasapinna töstjana raamatukogu ühes lugemislauaga. Raamatukogu köidete arv ulatub praegu 2446. Sellest arvust langeb ilukirjandusele 1279, sõjateaduslikule kirjandusele 250 ja üldteaduslikule kirjandusele 892 eksemplari.

Keele järgi on esikohal eesti, siis vene, saksa, inglise, prantsuse ja teised keeled.

Raamatute koguväärtus on Kr. 3.591.97. Riigilt on saadud raamatute muretsemiseks Kr. 992.61, kuna ülejäänud Kr. 2.599.36 kuuluvad erateel saadud summadesse. Viimased koosnevad „Sõdurite Kodu” poolt aja vältel 1920.—1933. a. a. korraldatud pidude sissetulekute, einelauast saadud summadest jne.

Raamatukogu kasutavad nii ajateenijad, üleajateenijad kui ka ohvitserid. Nii on 1932. a. lugejaid (laenajaid) olnud 1038.

Alates 1925. a. tegutseb „Sõdurite Kodu” juures alaline näitetrupp, mille koosseisu kuuluvad peale kaitseväeringkonna ülema asutise ametnike ka mõned erru läinud „Vanemuise” näitlejad. 1929. a. alates on trupp energilise

härra R. Koppa juhatuse all. Trupi poolt on kantud ette nii eesti kui ka välismaiseid lavatükke.

Täie rahuldustundega tuleb konstateerida, et Tartu garnison on jällegi rikastunud ilusamate ja mugavamate ruumide võrra. Kahju vaid, et „Sõdurite Kodu” kui niisuguse vastu mitmeltki poolt küllalt heatahtlikult ei suhtuta. Näiteks seegi asjaolu juba, et kutsutud külalistest seltskonnategelastest olid uute ruumide avamise peole ilmunud ainult vähesed, hoolimata sellest, et viimasel ajal Tartu seltskonnas on eriti rõhutatud lähema kontakti loomise tarvet kaitseväge ja seltskonna vahel. Nähtavasti oli see tingitud „Sõdurite Kodu” kohta vanal juba unustatud ajal maksuvusele pääsenud vaatest, et „Sõdurite Kodu” kui niisugune, on ainult „soldatitele” ja „viisakas bürger”, liiatigi daamiga, seda läve ei ületa. Ei ole ju imestada, kuna elukutselisi kaitsevägeelasi nii mõnigi kord selle vastu patustanud ning „Sõdurite Kodu” teatud eelarvamistega külastavad. Siin peaksime eeskujuks võtma suguvendi teispool lahte. Nende ridade kirjutajal oli juhus külastada mõni aasta tagasi Lappenrantas sealset „Sõdurite Kodu”, kus külalistele korraldas kohalik seltskond hommikuse kohvi. Külalisi teenisid sealset seltskonna daamid, mis tekitas suurt üllatust ja veel suurem oli külaliste imestus, kui kuuldavaks sai, et „Sõdurite Kodu” sisemine teenimine ja korraldamine kohaliku seltskonna daamide aukohuste hulka loetakse. Nimelt on „Sõdurite Kodu” juures moodustatud kohalikest seltskonna daamidest majandustoimkond, mille ülesandeks otseselt peale sissetulekute soetamise on sõdurite eest hoolitsemine. — Ei meilgi tohiks seltskonnale häbi teha niisugusele ettevõttele lähemale astuda. Annab ju sama seltskond aasta-aastalt oma noori meie sõdurkonda. Oleks juba aeg vanadest eelarvamistest loobuda.

—dm—

Sõjatehnika alalt.

Lahingumasina tehnilisest arengust. *)

Ajajärk 1926. a. kuni tänapäevani.

Nagu eelpool*) nägime, Maailmasõjast kuni 1926. a. oli otsingute aeg lahingumasinate suhtes. Konstrueeriti palju tankide tüüpe, kuid suuremalt osalt jäid nad eksperimentaalseteks ja sõjavägedesse ei sattunud. Alates 1926. a. algas eriti intensiivne töö lahingumasinate kallal. Konstruktoritel tuli lahendada neli probleemi: tõsta lahingumasinate kiirus soovitava kõrguseni, teha ta odavaks, suurendada tema läbipääsuvoimet ja anda tugev relvastus. Kõige raskem oli lahendada kiiruse küsimus. Ei suudetud valmistada käigulinti, mis oleks võimaldanud tankile anda soovitava kiiruse. Katseid jätkati kummi- ja peenlüliliste käigulintidega. Viimaks läks korda kummilint, kõvendatud terasplaatidega, muuta vastupidavaks. Samuti suudeti ka metallint muuta elastseks, tehes ta peenlülidest. Olgugi, et käigulint pole veel täiuslik, kuid siiski võimaldab ta anda lahingumasinatele küllaldase

kiiruse. Suudeti konstrueerida igatpidi vastuvõetavad tankid, kuid nad olid niivõrt kallid, et nendega suurel arvul ei suudetud sõjavägesid varustada. Valmistamise hinna alandamiseks katsuti lahingumasinate konstruktsiooni niivõrt lihtsustada, et nende valmistamiseks võiks kasutada harilike traktorite ja autode osi. Peale selle taheti veel vähendada tankide mõõte kuni miinimumini. Varem nägime, et Inglismaal konstrueeriti isegi ühe inimese tank. Arvati, et teatud juhtudel võivad tankide ülesannet täita ka nõndanimetatud „infaiterid“. Nende peamiseks ülesandeks pidi olema kuulipildujate kiire toimetamine vajalikule kohale ja jalaväe laske- moonaga varustamine. Niisugune infaiter pidi enesest kujutama harilikku kiiresti liikuvat traktorit, mis külgedelt kaitstud õhuke soomusega harilike püssikuulide vastu. Niisuguse traktori ehitasid omal kulul inglise insenerid Garden ja Loyd (joom. nr. 1) Sõjaministeerium kiitis selle mudeli heaks ja neid hakati valmistama

*) Vt. „Sõdur“ nr. 9/10 s. a.

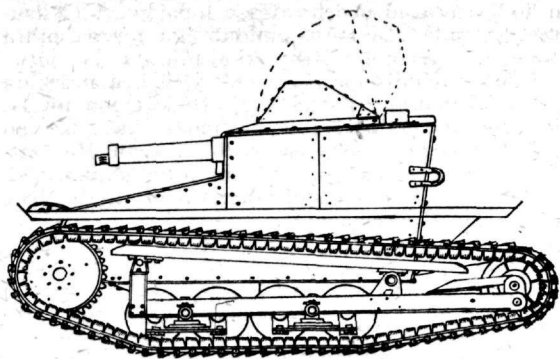

Joon. nr. 1.

kaitseväge jaoks. Igal traktoril oli ka oma järelvanker. Traktor kaalus 1,36 tonni. Tema pikkus oli 2,45 m, laius 1,70 m, kõrgus 1,01 m ja surve ühe cm^2 0,3 kg. Pärastpoole kaeti traktor ka ülalt soomusega ja asetati sisse kuulipilduja. Järelikult muutus ta kergeks tankiks, või nõnda nimetatud tanketiks. Inglaste eeskujul algasid ka prantslased valmistama „jalaväe“ traktoreid. Ka nemad aetasid traktorile kuulipilduja ja kaitseid ta ülevalt teraskattega (joon. nr. 2). Prantsuse tankett mõõdetult sarnaneb inglise omale. Ta on varustatud kastiga, kuhu võib laskemoona asetada umbes ühe tonni ümber.

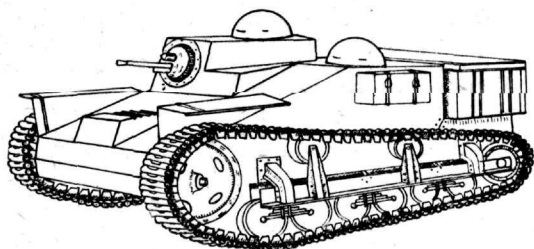

Joon. nr. 2.

Tanketid tehniliselt täienesid ja tänapäev on neid massiliselt igas sõjaväes. Tankettide suurimaks nõuduseks on nende kraavide ületamisvõime ja võrdlemisi nõrk tuli. See kutsus esile keskmiste ja raskete tankide vajaduse. Tankide ehitamisel ja konstrueerimise esireas sammus Inglismaa ja tema järel käis Prantsusmaa. Nendes maades ilmusid tankide põhitüübid, mis juba teistes maades kopeeriti väiksemate muudatustega. Tankide ehitamise suhtes nende kahe maa sõjaväe juhtide arvamusid lähevad lahku. Teatavasti on soomuse suurim vaenlane kuul. Tank võib kuuli vastu võidelda oma terase paksuse ja liikumiskiirusega. Kõikjal on põhimõte omaks võetud, et küllalt on, kui tanki soomus kaitseb meeskonda ja masinat nende relvade vastu, millega jalavägi otseselt relvastatud, tähendab alates püssi ja kuulipildujaga ja lõpetades 47 mm suurtükiga. Järelikult peaks tankide soomus vähemalt 60–70 mm paks olema. See tõstaks tankide kaalu äärmiselt suureks, mis piiraks tema tegevuse vabadust ja vähendaks tema liikumiskiirust kuni miinimumini. Niisugune paks teraskate on mõeldav ainult rasketel tankidel. Suure tähtsuse omab kuuli vastu võitlemiseks ka tankide kuju ja ehitus. Kuuli läbilöögi võime on kõige suurem, kui ta tabab soomust õige

nurga all. Kõver pind võimaldab neid tabamusi kõige vähem, seepärast kui vähegi võimalik, tehakse pind kumeraks ja isegi ümarguseks. Kus see võimata, antakse kereplaatidele teatud kalaladud. Tank ründab vastast harilikult otse, seepärast peab ta rinnal olema eriti tugev soomus. Külgede tabamuste võimalused väiksemad, tagant, lae ja pöranda tulistamise võimalused on veel väiksemad, seepärast võib soomuse paksus neis kohtades olla väiksem. Väljudes neist kaalutlustest, tehakse kõige paksem soomus tanki rinnal ja eriti vertikaalplaatidel, õhemad on kõvera pinnaga plaadid ja tanki küljed. Veel nõrgem soomus on tanki seljal ja kõige nõrgem katusel ehk lael. Niisugune soomuse paksume kombinatsioon vähendab tema kaalu ja võimaldab anda suurema liikumiskiiruse. Eelpool tähendasin, et vaated tankide ehitamise suhtes inglastel ja prantslastel lähevad lahku. Inglased arvavad, et kõige paremini kaitseb end tank oma liikumiskiirusega. See põhimõte on neil ka ellu viidud. Kõik inglise tankid on äärmiselt suure liikumiskiirusega ja võrdlemisi nõrga soomusega. Rasketel tankidega nad oma sõjaväe peagu üldse ei varusta. Küll on aga neil kindlaks määratud ja katsetatud rasketel tankide tüübid. Nad arvavad, et iga sõda algab peale liikuva sõjaga ja püsib sellisena teatud aja, kus rasketel tankidel pole midagi teha. Kui võitlus muutub positsioonisõjaks, suudavad inglise tehased valmistada selleks ajaks tarviliku arvu raskeid tanke. Ümberpöörduvalt vaatavad prantslased. Nad arvavad et sõda muutub varsti peale puhkemist positsioonisõjaks, kus tankid oma suurt liikumiskiirust kasutada ei saa. Vaadeldes prantslaste viimaseid tankide tüüpe, paistab silma nende võrdlemisi väike liikumiskiirus (isegi tanketel 33 km tunnis) ja tugev teraskate. Nende sõjaväes on kaunis suurel arvul ka raskeid tanke. Tank omas arengus jõudis täiuseni juba 1929. aastal. Kuni tolle ajani olid riigid rohkem äraootavas seisukorras, eriti need riigid, kes ise tanke ei valmistanud. 1930. aastal algas „tankide palavik“. Kõik riigid varustavad oma sõjaväe massiliselt lahingumasinatega. Rohkem üksikajalisemad andmed tänapäeva tankide kohta on toodud alljärgnevas tabelis nr. 1. Siin kohal tahaks aga alla kriipsutada neid saavutusi, mis on saadud tankide arengus. Kõige pealt on nende liikumiskiirus tõusnud kuni küllaldaseni. Tegevuse vabadus (takistuste võitmine maastikul) ja raadius ei jäta enam palju soovida. Eriti tugevaks on muutunud tankide relvastus, seega tule tugevus. Kui näiteks vaadelda inglise rasket tanki, paistab silma tema tugev relvastus ja nende otstarbekohane asetus (joon. nr. 3). Relvad

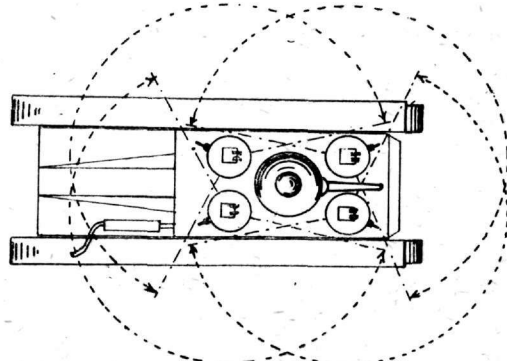

Joon. nr. 3.

Tabel nr. 1.

Tüüb	Kaal tonni	Pikkus m	Laius m	Kõrgus m	Tõus- nõud kraavi laius m	Seina kõrgus m	Veesõu- gama m	Põh- medus cm	Soomus mm				Relvad		Mees- kond	Mootori võime HP	Tegevuse raadius km	Tunni kil- rus km	Surve ühed- sus cm ²	Märkmeid	
									Best	Külge- del	Ta- gant	Põ- rand	Logi	Suur- tükk							Kip.
TANKETID.																					
Garden-Lloyd	1,36	2,46	1,70	1,01	45°	1,2	0,45	10	8	6	6	4	4	1	1	23	160	45	0,3	N. V. on neid ka olemas.	
Renault U. E.	1,95	2,7	1,70	0,95	45°	1,2	0,65	10	9	7	7	4	4	—	—	35	100	33	0,53		
KERGED.																					
Renault N. C.	7,88	4,41	1,71	2,14	45°	2,3	0,6	20	30	20	20	6	6	1	1	60	120	20	0,4		
Fiat 3000	5,2	4,18	1,64	2,2	45°	1,5	1,1	30	16	16	16	8	6	2	2	45	60	18	0,4		
Ameerika TJE. I.	7,75	3,96	1,8	2,2	35°	1,5	0,75	25	10	6,5	6,5	6	6	1	1	100	200	32	0,5		
TJE 4.	8,5	4,6	2	1,98	45°	2	0,75	30	15,8	9,5	9,5	6,3	6,3	1	1	150	110	37	0,6		
Vickers 6 tonn.	6,65	4,55	2,3	2,18	45°	1,83	0,9	35	13	13	8	5	5	1	1	80	330	48	0,4	N. V. on ka neid.	
Vene S. M.	5,9	3	2,2	2,09	45°	1,8	0,8	25	13	16	—	6	10	1	1	18	120	16	0,45	Rataskäiguga.	
Pavesi (Itaalia)	5	4,15	1,8	1,2	40°	1,5	1,1	—	12	12	12	6	6	1	1	43	100	35	—		
KESKMISED.																					
Prantsuse 20 tonn.	20	6,3	2,47	1,92	45°	2,5	0,70	—	40	25	25	6	10	1	2	18	—	26	—	—	N. V. on ka neid.
Vickers M II	12,2	5,16	2,69	2,69	40°	1,8	1,20	30	15	10	10	6	10	1	2	90	200	25	0,6	Lint ja rataskäigul. Venes on ka neid.	
Christie 1940 mudel	7,8	5,15	1,82	2,13	45°	2,1	0,9	—	10	10	6,5	6,5	6,5	1	2	338	—	64—	—	—	
RASKED.																					
Prantsuse 2 C	74	12	2,95	4,15	45°	5,5	1,5	80	60	30	30	13	13	2	4	600	—	15	1,2		
Vickers	32	10,8	3,8	3,6	40°	4,6	1,2	80	25	25	25	8	16	1	4	380	250	30	0,9		

on kõik asetatud pöörlevatesse tornidesse. Niisugune relvade asetus võimaldab ära märki pihta koondada vähemalt kahe kuulipilduja ja suurtüki tule. Uudisena võiks ehk veel ära märkida inglase nõndanimetatud staabi tanki (joon. nr. 4). Tank on ettenähtud juhtide jaoks, kes juhivad tankide operatsiooni iseseisvatel ülesannete täitmisel. Tank on mõeldud suur ja ruumikas. Ta on varustatud heade sidevahenditega ja vaatluse abinõudega (periskoobid).

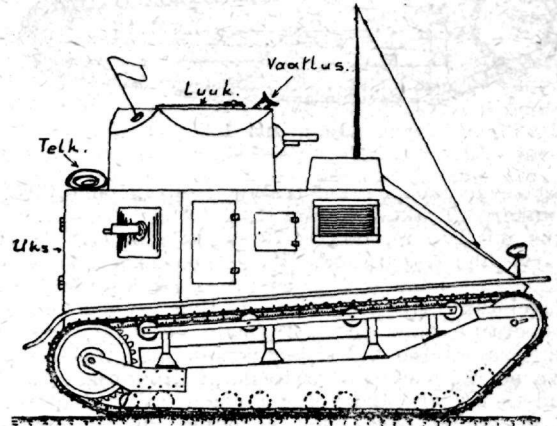

Joon. 4.

Kokkuvõetult tänapäeva tank on omas areenimes jõudnud küllaldase täiuseni. Vaevalt tehnika üllatusi selles suhtes veel toob. See aga ei tähenda, et tank surnud punktile seisama jääb. Kahtlemata ta veelgi täieneb, kuid suuremaid muudatusi igatahes enam ei tule, vähemalt lähemas tulevikus. Mis puutub soomusautodesse, siis on ka nemad suure edusammu teinud: nimelt pole nad enam teede külge seotud, nagu Maailmasõjas. 1928. aastal ehitasiid prantslased soomusauto, mille tagumiste rataste asemele ehitati käigulindid (joon. nr. 5). Katsetel osutus see masin väga vastupidavaks. Manöövritel sõitis ära 1000

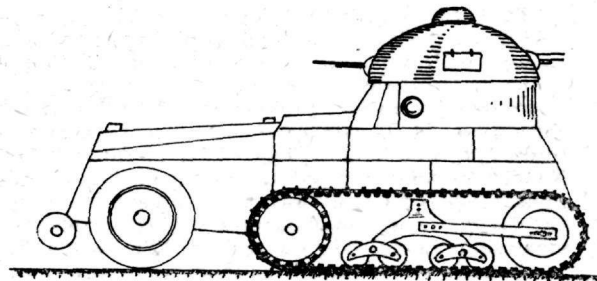

Joon. 5.

km, kus mingisuguseid rikked ette ei tulnud. Prantslased hakkasid niisuguste soomusautodega kohe oma sõjaväe varustama, eriti ratsaväe. Lintkäiguga soomusautod võivad küll liikuda tavalisel maastikul, kuid nende liikumiskiirus pole kuigi suur (45 km tunnis). Viimaks ilmusid kuuerattalised soomusautod (joon. nr. 6). Selle lahingumasina sõiduvõimalused väljaspool teid umbes samad, mis lintkäiguga soomusautol, kuid tema liikumiskiirus on suurem ja kaalupoolest kergem. Rohkem üksikasjalisemad andmed soomusautode kohta on toodud tabelis nr. 2.

Tabel nr. 2.

Tüübid	Kaal tonni	Pikkus m	Latus m	Kõrgus m	Soomus mm		Kiirus km	Tegevuse raadius km.	Relvad		Mootori võime HP	Rataste arv	Mees-kond	Märkmeid
					Küljed	Lagi			Suur-tük.	Klp.				
KERGED.														
Ameerika F 2	2,5	3	1,7	—	6,5	4	65	240	—	2	40	4	3	
Berliet (Prantsuse)	2,2	3,2	1,9	—	5—6	4	60	—	—	1	45	4	2—3	
Ford (Vene)	3	2,90	1,95	1,5	6	3	65	—	—	1	18	4	2	
RASKED.														
Rolls-Roys (Inglise)	4,2	5,05	1,9	2,2	9,5	5	70	210	1 ehk 1	—	50	4	4	
Crossley (Inglise)	5	5,04	2,0	2,5	8	5	45	200	—	2	50	6	4	
Prantsuse T. 29	4	4,7	2	2,4	11	5—10	50	180	1	1	38	2	4	Lintkäiguga
Ameerika T-4	5,7	5,2	2,1	—	8	5	55	250	1	1	120	6	4	
Vene 1931. a. mudel	6,5	5	2	2,5	9	5	50	200	1	2	—	6	4	

Märkmeid: Mõned andmed on kontrollimata. Lahkumineku võivad olla õige väiksed, mille olulist tähtsust pole.

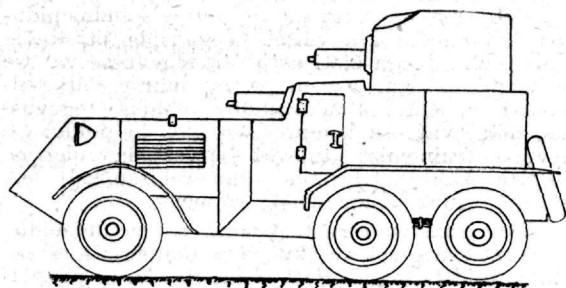

Joon. nr. 6.

Lõpuks olgu tähendatud, et vaatamata lahingumasinade suurte edusammude peale, pole suudetud veel luua tänini niisugust masinat, mis lahinguväljal kõik ülesanded täidaks. Vaevalt ka tulevikus suudetakse konstrueerida niisugune tank. Tahes või tahtmata tuleb leppida mitme

tüübiga. Tankide tüüpe on konstrueeritud väga palju. Nad jagunevad kolme gruppi, nimelt rasked, keskmised ja kerged. Viimased omakord jagunevad kahte liiki — kerged ja tanketid. Peatuda pikemalt iga üksiku tüübi juures, viiks meid liig kaugemale. Rohkem üksikasjalisemad andmed uemate lahingumasinade kohta on toodud tabelites nr. nr. 1 ja 2. Nende andmete järele võib otsustada, mis enesest kujutab tänapäeva lahingumasin. Olgu tähendatud, et tankide tüüpe on väga palju, mis viimasel ajal konstrueeritud, kuid kõik nad sarnanevad enam-vähem tabelis toodud tankidele. Nagu juba tähendasin, on tankide ehitamise suhtes „tooniantjatena“ Inglis- ja Prantsusmaa. Teised riigid kopeerivad neilt omad tankid mõningate väiksemate muudatustega. Tabelis on mäidatud ainult suurtükkide arv tankidel, kuid ei ole ära märgitud nende kaliiber. Normaalselt relvastatakse kerged ja keskmised tankid 47 mm suurtükkidega. Rasked tankid on relvastatud 75 mm ja isegi 155 mm (prantsuse C 2) suurtükkidega. J. I.

Suudmepidur.

Sõjakirjanduses leidub tihti märkmeid, et see või teine relv on varustatud suudmepiduriga (Rohrbremse, Dul'noi tormaz). Ehkki suudmepidur ei ole tänapäeva leiutus, siiski ei oleks üleliigne lähemalt tutvuda tema tehnilise ja ideelise küljega, seda enam, et viimasel ajal mitmed vabrikud, nende seas ka „Bofors“, on varustanud suudmepiduriga mõned kahuritüübid.

Suudmepiduri leiutamine olevat prantsuse kolonel Traille de Beaulieu teene, kes a. 1864 esimesena konstrueerinud algelise suudmepiduri 16-cm kahurile. See pidur olevat praegu Pariisis Invaliidide lossis. Järgmisena olevat selle küsimuse kallal töötanud prantsuse kapten de Place, kes a. 1880 varustanud piduriga 80-mm väljakahuri raua. Teistes riikides kuni Maailmasõjani ja ka sõja-aastatel ei olevat pööratud sellele küsimusele kuigi suurt tähelepanu. Selle vastu prantslased olevat saavutanud sel alal suuri tulemusi nii teoreetilise uurimise kui praktilise rakendamise aladel. Juba läinud aastakümne lõppaastatel olevat prantslased varustanud suudmepiduriga peaaegu kõik uued rannakahurid. Kui

võrt täiuslik on nende konstruktsioon ja kui võrt hästi töötab pidur, polevat teada.

Suudmepiduri idee põhjeneb reaktsioonil, mida avaldab gaasijuga tasapinnale, mis kallutab juga kõrvale tema normaalsest liikumissuunast. Seega suudmepiduri idee põhjeneb turbiini tegevusel. Piduri tegevus on seda suurem, mida suurem on kaldenurk.

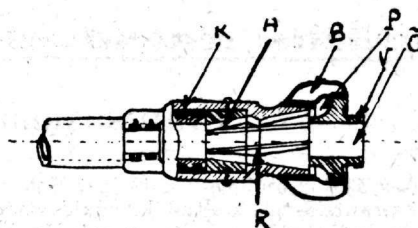

Joon. 1.

Joonisel 1. on toodud läbilõikes Šneideri-süsteemiline suudmepidur. Pidur on kinnitatud raua

suudme külge pressimise teel ja koosneb kerest K, kallutajast võrust V, millel sile õõs Õ. Kere ja võru on ühendatud kuue kronsteiniga B. Gaasid lähevad läbi pilu P, mis on kere ja võru vahel. Kere õõs A on lehtritaoline, mille kujust suuresti oleneb piduri töötamine. Lehter on varustatud ribidega R, millede suund ühtub rauaõõne suudmeosa vintlõigete suunaga. Ribid on suurtükirohu gaaside suunamiseks.

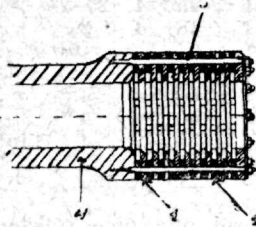

Joon. 2.

Joonisel 2. on toodud eelmisest mõnevõrra erinev samuti šneideri-süsteemiline suudmepidur. Sarnase suudmepiduriga on varustatud ka Taani 105- ja 155-mm kahurid. See pidur näib olevat mitmeti lihtsam varemtoodust. Suurtükiraua suudme jämesus (4) on tehtud sedavõrt tugev, et tema külge võib vabalt kinnitada piduri osi ühendavaid polte. Poltidel (3) asetsevad kallutajad võrud (1) ühes nende vahel asuvate vahe-seibidega (2). Nagu näha joonisel, on võrudel erisuurusega diameetrid. Suurtükirohu gaasid kalduvad õigest suunast kõrvale täisnurga all ja tulevad välja kaudu avausi võrude vahel. Piduri positiivseks küljeks olevat see, et ta teatud määran suumbutavat lasu kõõla ja et tagasitormavad gaasid ei oleval ohtlikud suurtükimeeskonnale.

Joonisel 3. on toodud „Skoda“ konstruktorilt B. Pantofliceilt väljatöötatud väikekaliibrilise relva suudmepidur. Piduril on ainult üks kallutaja võru (7), mis on keeratud raua suudme otsa. Laskuri kaitsmiseks tagasitormavate rohu-gaaside eest on kaitserõngas (3). Samasugused kaitserõngad oleval ka Ameerika suudmepiduril. Kaitserõnga liikumatu kinnitamine neutraliseeriks piduri tegevuse. Seepärast peab ta olema raual liikevabalt, et ta saaks libiseda edasi-tagasi. Keskmise tugevusega vedru (2) hoiab teda alati esiasendis. Kaitserõnga mass ja vedru tugevus olenevad peamiselt relva laskekiirusest. Piduri tegevus oleval üldiselt rahuloldav.

Suudmepidur võivat anda väga suure ettepoole suunatud jõu, mis näiteks 10-cm kaliibri juures tõusvat umbes 60.000—80.000 kg. Seda

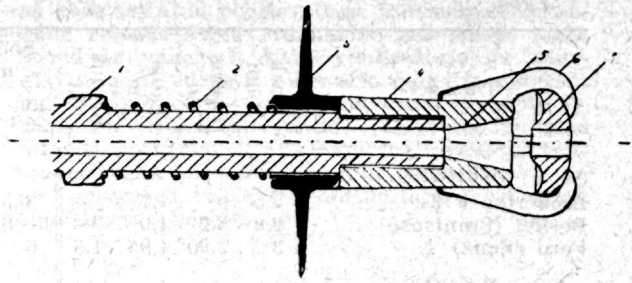

Joon. 3.

teoreetilist arvamust kinnitavat enne Maailmasõda prantslastel aset leidnud juhtum, kus suudmepiduri katsetamisel ühel torul rebiti ära kogu raua suudmepoolne osa. Muidugi ei tohi ülehinnata selle ette suunatud jõu kasutamise võimalust raua tagasijooksu (taandumise) vähendamisel, sest tema tegevusaeg on väga üürrike. See jõud avaldab oma tegevust ainult mürsu suudmepidurist läbimineku aja vältel ja gaaside järeltegevuse ajal. Seega õieti astub ta tegevusse vähese hiljaksjäämisega, see on pärast mürsu väljalendamist rauast. Suudmepiduri lühike tegevusaeg mängivat osa kompressori töös ja piduri tegevuse hilinemist tulevat arvutada olemasolevate kahurisüsteemide ümberehitamisel eesmärgiga suurendada nende võimsust.

Rida konstruktore tõendavat, et suudmepidur neelavat mitte rohkem kui 10% taandumise energiast, kuid teisest küljest oleval teada, et prantslaste raskete rannakahurite suudmepidurid vähendavat raua tagasijooksu isegi mitme sentimeetri võrra. Seejuures väljapaiskuvad gaasid ei oleval sugugi ohtlikud töötavale meeskonnale. Igal juhtumil näib, et ajakohase suudmepiduriga peaks olema võimalik tunduvalt lühendada raua tagasijooksu ka praegu kasutatavatel suurtükidel, see tähendab, vähendada neid jõude, mis töötavad lafeti peale ja seega teha lafet kergemaks, või jättes endise lafeti, tõsta suurtüki võimsust.

Loomulikult praegu veel arenemisastmel olev suudmepidur võib teataval määral mõjuda lasutäpsusele, kuid õieti konstrueeritult ta ei tohiks seda siiski mitte. Tegelikult näeme, et ameeriklased, prantslased ja viimasel ajal ka „Bofors“ vabrik on hakanud suudmepiduriga varustama süsteeme, milledele nõutakse erakordset täpsust. Seega näib, et suudmepiduril on tulevik, ja võib olla pole kaugel aeg, kus näeme ilmuma süsteeme, mis kõik täiendatud selle osaga.

N. Rg.

Sõjaväelisi teateid välisriigest.

Prantsusmaa ja desarmeerumine.

Üldises ajakirjanduses, eriti just Saksa omas, on tihti prantslastele tehtud kibedaid etteheiteid, et selajal kui Genfis tehakse suuri jõupingutusi relvastuse vähendamiseks ning kestvama rahu säilitamiseks, prantslased tasapisi kõvendavad oma lahingjõude, varustades sõjaväge modernsemate relvadega ja suurendades teda nii kvantita-

tiivselt kui ka kvalitatiivselt. Nüüd on diviisi kindral Baratier — marssal Fochi endine staabiüle — inglise sõjakirjanduse veergudel („The Army Quarterly“, apr. 1933.) küsimuse kohta sõna võtnud piüdes väita, et kõik need etteheited Prantsusmaale on täiesti alusetu, kuna perioodil pärast Maailmasõda prantsuse sõjavägi on aval-

danud selget tendentsi vähenemise, mitte aga suurenemise poole. Kokkuvõtlikult kindral Baratier kirjutab selle küsimuse kohta järgmist.

Veebruaris 1913. a. prantsuse sõjaväes oli — ohvitserid juure arvatud — 746.000 meest, kellest 201.250 meest teenis asumail, väljaspool Prantsusmaa piire. Sel ajal oli veel jõus 1905. a. maksuma pandud 2-aastane sõjaväeteenistus. 1913. a., kui õhus oli juba tunda läheneva sõja hõngu, mindi uuesti üle 3-aastasele teenistusele, mille tagajärjel sõjaväe arvuline suurus 1914. a. tõusis 979.000 meheni.

Pärast Maailmasõda 3-aastane teenistus polnud ära muudetud, kuid sellele vaatamata juba 1921. a. Prantsusmaa vähendas oma sõjaväge 860.000 meheni, milline arv vastab umbes 2½-aastase teenistuse kontingendile; nendest 520.000 meest teenis Prantsusmaal ja Reini või Saari armeedes. Tänu kontrollkomisjonile, kes pidi valvama Saksa sõjaväe kokkutõmbamise järele Versailles'i lepingu ettenähtud piiridesse ja Reini jõe joone okupeerimisele sõjaliste jõududega, kasvas üldine julgeolekutunne. Selle tagajärjel Prantsusmaa astus järgmise otsustava sammu: äraootamata mil võetakse vastu sellekohane seadus, valitsus vabastas teenistusest 1920. a. kontingendi 1922. a. märtsikuus, pärast 2-aastast teenistust. Aprillis 1923. a. võeti vastu seadus, mis lühendas teenistuse 1½ aasta peale; selle järeldusena meeste arv langes 680.000, kellest 475.000 — emamaal ja Reini ääres; seega sõjaväe arvuline suurus võrreldes 1913. a. oli vähenenud 66.000 mehe võrra.

1925. a. pärast Locarno lepinguid, mis tublisti aitasid kaasa üldise julgeolekutunde süvendamisele, mindi üle 1-aastasele teenistusele, vähendades seega sõjaväge 608.270 meheni, kellest 290.300 — emamaa armees, 71.820 — kasutamiseks väljaspool Prantsusmaa piire ja 246.150 meest asumaaadel. Selle uue vähendamise tulemusena sõjavägi on praegu 138.000 mehe võrra vähem kui 1913. a. ja 370.000 mehe võrra vähem kui 1914. a. 1933. a. eelarve näeb ette edaspidiseid vähendamisi.

Prantsusmaal on asumaid, mis pinnalt ületavad emamaa 20 korda ja rahvaarvult peaaegu

2 korda; peale selle tema valdamisel mandaadid Siiria ja endiste Saksa asumade Camerun'i ja Togoland'i peale. Korra ja julgeoleku alalhoidmine neis maades nõuab soliidseid sõjalisi jõude ja küllaldasel määral väljaõpetatud reserve nende täiendamiseks, nagu seda näitavad mõni-aeg tagasi Marokkos ja Siirias aset leidnud sündmused. Seega siis emamaa kaitseks on võimalik tegelikult kasutada mitte rohkem kui 290.000 meest, mis ei ole sugugi palju, eriti veel kui võtta arvesse, et sellest alati pooled mehed on teeninud vähem kui kuus kuud, seega pooliku ettevalmistusega.

Prantsusmaa vaenlased väitvad, et prantslased on kompenseerinud oma sõjaväe arvulist vähesust suure hulga hästi ettevalmistatud professionaalsete sõduritega, kelle arv ulatuvat 230.000 meheni. Kindral Baratier tõendab, et — ohvitserid väljaarvatud — prantsuse sõjaväes on kõigest 120.940 elukutselist sõdurit, seal hulgas ka need, kes kuuluvad õhujõududesse ja asumade vägedesse. Emamaal asuvates väeosades teenib ainult 69.221 professionaalset sõdurit, nendest 44.996 allohvitseri, kelle hulgas 4000 teenivad riviitutel kohtadel (non combatants); allohvitseridest suurem osa teenib teist aastat, kuna vähem osa kolmandat ja neljandat aastat.

Nii siis Prantsusmaa on ise vabatahtlikult vähendanud oma sõjaväge, ja nagu nähtub läbirääkimistest Genfis, kavatseb ta seda teha ka edaspidi. Olevat aga arusaamata mispärast Saksa tahab käia vastupidist teed. Ükski inimene Prantsusmaal ei eita Saksamaa õigust organiseerida enesekaitset, kuid arusaadavalt ei või nõustada sellega, kui sakslased tahavad kõik Maailmasõjas kaotatud maaalad uuesti tagasi võita ning selleks suurendavad oma relvastatud jõude kaugelt üle rahulepingutega lubatud piiride. Siin ongi põhjus, mispärast Prantsusmaal on tekkinud umbusaldus sakslaste vastu endise sõbraliku tunde asemel. Nii kindral Baratier väited prantsuse sõjaväe vähenemise kohta meeste arvult. Kuidas on aga lugu materjalosaga, eriti aga modernsemate võitlusvahendite soetamisega, seda küsimust kindral ei puuduta. Kk.

Sõjakirjandust.

POOLA.

Jezdziec i Hodowca.

(Ratsur ja Ratsastaja.)

Poola sõjaväeline esindaja kol.leitn. Liebich on saanud „Sõdurile“ ühe Poola aja kirja „Ratsur ja Ratsastaja“ kaunima numbri 10. IV 1933, nr. 10.

Kes on huvitatud maailma ratsaväe arengust, võiks leida sellest ajakirjast palju andmeid selle üle.

„Ratsur ja Ratsastaja“ nr. 10 on pühendatud ainult Poola ratsaväe arengu ülevaatele, alates tema hällipäevast tänapäevani.

Erinumber algab kiituselauluga Poola ratsaväele

... Niemasz pana nad ulana,

(Pole meest üle ulaani),

A nad lance niemasz bronil...

(Pole relva üle piigi!)

W. Pol. 1831.

Rüütelliku rahva traditsioon valib enesele alati armastatud sõduritüübi ja on sellele truudust avaldab ta laulus ja luules.

Poola rahvas on valinud oma armastatud sõduritüübiks ulaani. See valik ei vähenda veel sugugi teiste ratsaliikide teeneid, kuid ulaan on ideaaliks, kellele tuksub mitte ainult poola neiu süda, vaid ka poisi süda, kelle unistuseks mõök, piik ja hobu.

Poola ratsavägi on olnud eeskujuks Euroopa kõikidele ratsaarmedele. Ungari

husaar ja poola ulaan koos on aga olnud esisaks terve maailma kergele ratsaväele. Kõik on võtnud eeskujuks nende vormiriietuse ja traditsioonid.

Napoleon võttis tarvitusele oma ratsaväes piigi just poola piigi eeskujul peale seda, kui nägi oma silmadega, kuidas poola veltveebel Jordan piigiga kümme-kond prantsuse ratsanikku sadulast välja löi.

Kõne all olevas numbris üheks tähtsamaks artiklikaks tuleb lugeda „Kuningas — Juht“. Siin annab dipl. major Zdzislaw Zórawski ajaloolise ülevaate kuningas Jaan III Sobieski tegevusest sõjaväe reformeerimisel. Eriti kriipsutatakse alla tema tegevuse tähtsust Viini vabastamises türklastest 12. septembril 1683. a., kus peategelaseks oli Jaan III eelvägi, mis koosnes 3000 ratsanikust.

Esmakordselt löi see ratsavägi rekordi oma kiirusega — liikus päevas 30—70 km.

On teada, et Jaan III austerlastelt selle abistamise eest ei saanud mingit tasu ega kasu. Kuid hiljem oli see abistatud austerlane üks kolmest riigist, kes hakkasid omavahel Poolat jagama, kuna lüüasaanud türklane oli ainuke riik maailmas, kes ei tunnistanud Poola jaotamist Vene, Austria ja Saksa vahel. Türklane pidas sellest kinni kuni Poola uuesti sündimiseni. Kui näiteks Türgi sultan diplomaatiliselt korpust audientsile võttis, siis hõigati alati välissaadikud välja vastava riigi nimetusega. Jõudis kord Poola riigi saadikuni, vastas Suur-Wesiir: „Poola saadik on haige ega saa ilmuda.“

12. septembril 1933. a. on Viini all saadud võidu 250. aastapäev, mida arvatavasti laialdaselt ulatuslikult pühitsetakse. K. U.

ITAALIA.

ESERCITO E NAZIONE.

Märts 1933. a.

1. Abruzzi hertsogi surm. Nekroloog. — 2. Ülevaade sõjaväetegevusest 1932. a. Sõjaministri kindral Gazzera'lt sõjaväe eelarve arutamise puhul parlamendis peetud kõne. Vaatamata sellele, et sõjaväe eelarve võrreldes eelmise aastaga oli vähenenud 340.000.000 liiri võrra, oli tegevus siiski küllalt hoogus. Insenerivägi olevat täiesti ümber korraldatud; jalaväe laskurirühmad varustatud veel ühe kk-ga, nii et praegu nende arv jalaväe pataljonis tõuseb 39 peale; üks ratsaväerügement katsena varustatud kõige uuemat tüüpi, kiiresti liikuvate soomusmasinatega; raskesuurtükivägi täies ulatuses motoriseeritud; osaliselt motoriseeritud kerge väljasuurtükivägi, sillapargid ja mitmesugused teised inseneriväe voorid, kerged ehk kiiresti liikuvad üksused, rahu- ja sõjaaegsed teenistused. Käsi relvad, käsigranaadid, kerged ja rasked kuulipildujad, tankivastased ja õhukaitsesuurtükid, mägestiku-suurtükid, kerged ja rasked väljasuurtükid, rasked suurtükid, igasugune laskemoon, optilised ja raadiotelegraafil-

sed sideabinõud, ultraviolet- ja teised kiired, sillaehitamise materjal ja abinõud, moondamise ja gaasikaitse vahendid, mootorsõidukid, teraskiivrid ja mitmesugused teised sõjas tarvisminevad asjad, — nende täiendamise kallal olevat töötatud hoolsasti ja ka saavutatud tähelepanuväärivaid tagajärgi. Eristat tähelepanu olevat pööratud motoriseerimise küsimusele, kuna see endast on kaunis keerukas probleem, mille lahendamine suurel määral oleneb majanduslikest võimalustest, tööstuse arengust, põlevainete saamisest, topograafilistest oludest ja lõpuks taktikast. Kõneleja arvates motoriseerimine võiks teostuda kolmel viisil. Esimene: on motoriseeritud ainult väekoondiste tagalateenistused, raskesuurtükivägi ja lahingumasinad. Jällevägi, insenerivägi ja teenistused liiguksid nagu seni, jalgsi ja kergesuurtükivägi ühes oma voooriga hobustel. Lühidalt kõik need osad, mis saavad liikumisel alati kasutada teid, on motoriseeritud, need aga kellele tuleb kasutada ka halbu teid või liikuda väljaspool teid, jääksid motoriseerimata. Teine: siin on süvendatud motoriseerimist, kusjuures ka jalaväeüksused, inseneriväe ja teenistuste isikuline koosseis transporteeritakse mehhaniseeritud veovahenditel; hobuste arv on vähendatud miinimumini ja rännakutel nad transporteeritakse veovahendite (carri-biga); lahingusse astuvad sõdurid jalgsi. Kolmas: väekoondised transporteeritakse täielikult soomustatud veovahendites, millistel nad astuvad ka lahingusse; suurtükikidega, kuulipildujatega ja männipildujatega varustatud soomusmasinad on koondatud soomustatud brigadidesse või diviisidesse. Sellesulsi katseid olevat tehtud laiemas ulatuses Inglis- ja Prantsusmaal. Itaalias aga olevat motoriseerimine praegu teostatud esimese viisi kohaselt, kusjuures töö jätkub üleminekuks teise tüübi peale. Kolmas tüüp ei olevat Itaaliale küllalt vastuvõetav oma kulukuse poolest kui ka maastikuliselt, arvesse võttes võimalikke sõjateatreid. Mis puutuvat üldistesse väljaõppe tingimustesse, siis need olevat halvenenud, kuna tegevteenistuse aeg avaldab kalduvust lühenemisele (praegu tegelikult 10 kuud), siis kui tehnika teeb jõudsaid edusamme, leiuatakse uusi võitlusviise. Nendest raskustest loodetavat siiski üle saada senisest otstarbekohasema aja, personaali ja abinõude kasutamise, pannes sealjuures erilist rõhku kasvatusele küljele. — 3. A. Baldini. Bonaparte ja Abukir. Sõjaajaloolisi andmeid Napoleoni Egiptuse operatsiooni kohta. Autor jõuab otsusele, et kunagi pole Napoleon näidanud üles nii suurt enesevalitsemist, usku oma võimetesse ja suurtele väejuhtidele omast oskust kiiresti orienteeruda olukorras ning öieti otsustada, kui just pärast Abukiri lahingut, kus täiesti äralõigatud kodumaast, tema oma väikese sõjaväega oli ümbritsetud ülekaalukatest vaenulistest jõududest. — 4. P. Drigo. Kõrg-Adige Rooma ajast kuni Habsburgideni. Ajaloandmeid selle küsimuse kohta. — 5. J. Lener. Ärkamisaja sõjakirjanikud. Ridu „Arte militare-Proemio“ autori Mario Savorgnano tööst ja elust. Savorgnano erines teistest ärkamisaja sõjakirjanikest sellepolest, et tema tööd olid läbistatud tugeva Itaalia rahvusliku vaimuga. — 6. F. Zani. Jala- ja suurtükivägi. Konkreetne näide nende väelike koostöötamisest kaitsel. Autor arendab mõtet, et jalaväe ja suurtükiväe koostöötamisel tuleb saavutada

maksimaalseid tagajärgi, kuid samal ajal jala- vägi peab alati valmis olema kaitsma temale määratud positsiooni ka täiesti üksinda, ainult oma jõududega, ilma suurtükiväe abita. — 7. R. M. Camère. Diviisi koosseisu kuuluv suurtükiväe grupi varustamine laskemoonaga pealetungil. Konkreetne, detailselt läbitöötatud näide taktikalise ülesande näol. — 8. L. Grosso. Telefonikõnede pealtkuulamine. Kokkuvõtlik hulga joonistega varustatud ülevaade küsimusest Maailmasõja kogemustel Itaalia rindel. — 9. N. Giaechi. Genua 1800. a. piiramisajal. Ajalooandmeid küsimuse kohta. — 10. L. A. Maggiorotti. Itaalia sõjaväe arhitektide ja inseneride lühike sõnaraamat. Entsüklopeedilisi andmeid. — 11. Mitmesugust.

ESERCITO E NAZIONE.

Aprill, 1933. a.

1. Sõjaväeprobleemid senatis sõjaministeeriumi valgustusel. Sõjaminister kindral Grazioli 1932/33. a. sõjaministeeriumi eelarve kõne kokkuvõte. — 2. A. Tosti. Luigi di Savoia. Märkmeid selle mehe tööst ja elust. — 3. C. Rinaldo. Camillo Cavouri sotsiaalpolitika ja mõtted. Sellenimelise raamatu refereerimine. — 4. M. Borgatti. Relvad ja sõjavägi antiikajal enne Rooma ajajärku. Huvitavaid sõjaajaloolisi andmeid; hulk jooniseid. — 5. G. Lombardi. Mäekitsuse kaitse talvel. Küsimuse teoreetiline käsitlemine. — 6. T. Agasti. Eskadronid lähedamaa luurel. Taktikaline ülesanne ühes lahendusega. — 7. R. Michaletti. Liibia ja tema tulevik. Andmeid selle asumaa majandusliku, tsiviil- ja sõjalise korrastuse kohta. — 8. L. A. Maggiorotti. Itaalia sõjaväe arhitektide ja inseneride entsüklopeedia. — 9. Mitmesugust.

BELGIA.

BULLETIN BELGE DES SCIENCES MILITAIRES.

Aprill, 1933. a.

1. Major Duez ja kapt. Defraiteur. Lehekülgi Belgia sõjaväe ajaloo 1914.—1918. a. sõjas. 9. liinirügemendi I pat. tegevuse kirjeldus Lombartzyde'i juures 20., 22. ja 23. okt. 1914. a. — 2. Kindr.-lt. Giron. Rahva mobilisatsioon. Belgia rahva mobilisatsiooniteenistuse juhataja kindr.-lt. Giron'i, kol.-lt. Lepoivre'i ja kapt. Calberg'i poolt sõjakoolis peetud sellesisulistele ettekannete materjale. — 3. Kol.-lt. Renard. Taandumise kaitse ja viivitamislahing. Suurtükiväe kasutamine nendes lahingutegevuse faasides. Autor arvab, et taandumise kaitse ja viivitamislahingus, kus tuleb teotseda kasinate jõududega laiad rinded, suurtükiväe manööverdamine on eriti keerukas ning delikaatne ülesanne, mis nõuab juhatuselt väga suurt taktikalist osavust. — 4. Kapt.-major Leseul. Mõningaid üksikasju õppetöö läbiviimise kohta laskurikompanis. Küsimust käsitletakse vastavate Belgia eeskirjade nõuete kohaselt. — 5. Kol.-lt. Nonnou. Lähenedisrännakul toimetatava vaatluse teoreeti-

line uurimine. Vastavate eeskirjade („Règlement sur l'Emploi Tactique de l'Artillerie“; „Règlement sur le Service en Compagne“) paragrahvide selgitamine. — 6. Bibliograafia.

Bibliograafia.

„Kergejõustiku õpperaamat“.

Aleksander Klumberg.

Autori kirjastus — Tallinn, 1933.

Kehalise kasvatus kirjandus on rikas- tunud neil päevil A. Klumbergi sulest ilmunud „Kergejõustiku õpperaamatuga“, mis koosneb kolmest eriosast — 1) stiil ja õpetus, 2) treening ja 3) tervishoid. Raamat sisaldab 120 lhk. ja rohkesti selgitavaid jooniseid üksikute kergejõustiku alade kohta.

A. Klumberg on meie tuntuimaid, parimaid ja mitmekülgsemaid suursportlasi kergejõustiku aladel, ühtlasi kauemat aega teotsenud välismaal selle ala õpetajana ja juhina ning tunginud kergejõustiku „saladuste“ üksikasjadesse. Sellest tingitud tema poolt koostatud õpperaamat on viimistletumaid ja ajakohasemaid käsiraamatuid kergejõustiku aladel. Peale kergejõustiku alade stiilõpetuse nimetatud raamatus tuleb hinnata ülitähtsana treeningu osa, mis autori suurte kogemuste tõttu on koostatud üksikasjalikult ja asjatundlikult. Selle osa väärtust suurendab eriti veel see asjaolu, et kergejõustiku alade treeningu kohta seni leidus vähe väärtuslikku kirjandust.

Et kaitseväljaste kehalise ettevalmistuse rakendusosa tugineb peamiselt kergejõustiku tähtsamatele aladele, siis A. Klumbergi poolt koostatud kergejõustiku õpperaamat osutub kaitseväge kehalise kasvatus õpetamisel tarvilikuks. Ühtlasi seda raamatut tuleb soovitada kõigile kergejõustiklastele, vaatamata vanusele.

Kaitseväge osad peaksid leidma võimalusi A. Klumbergi kergejõustiku õpperaamatu ostmiseks, kuna see raamat osutub kindlasti kasulikuks kaitseväge kehalise kasvatus õpetamisel. —i.

„Eesti rahva ajalugu“ nr. 4.

Toimetanud: J. Libe, A. Oinas, H. Sepp, J. Vasar. K/Ü. „Loodus“ — Tartus.

Käesolev vihik algab saarlaste 1261. a. vastuhakkamise kirjeldusega, mis moodustab jätku eelmise vihu käsitlusele eestlaste ja sakslaste vahel kujunevaist suhteist. Edasi jälgitakse kokkuvõtlikult uute võimude omavahelisi tülisid ja Vana-Liivimaa maakaitse ülesandeid välisvaenlaste vastu, kusjuures eriti reljeefselt on val-

gustatud „põlisvaenlase“ — Vene hädaohu suurenemine XV sajandil ja venelaste sõdimisviisi jumused. Üksikasjalikult peatatakse Harju Vabadusevõitluse ja selle ühiskondlik-majanduslike eelduste ja poliitiliste tagajärgede juures, kuna eestlaste sisemise olukorra, sotsiaalse liigestuse, mõisade tekkimise jne. küsimused peale Jüriöö liikumist on koondatud eritsükli, mille käsitlus järgneb tulevases vihus.

Välise kauniduse poolest märgib „E. rahva ajaloo“ iga uus vihk uusi saavutisi. Palju mitme-ja ühevärvilisi, esmakordselt avaldatavaid, tehniliselt laitmatuid reproduktsioone, pilte, kaarte jne., mis teevad „E. rahva ajaloo“ arvatavasti pikemaks ajaks meie raamatuturu tippsaavutiseks omal alal.

Elizabeth Eastlake. — Liivimaa jutud.
Inglise keelest tõlkinud Bernhard Linde.
„Varaku“ kirjastus, Tallinnas 1930.

Raamat sisaldab kolm juttu: „Hundid“, „Juudi naine“ ja „Opman“. Autoriks mõned aastad meie kodumaal viibinud inglanna. Kuigi autor, päritolult aadlikkude hulka kuuluv, liikus Läänemere mail balti aadli keskel, ometi ei vaatle ta meie kodumaa olusid läbi kohaliku aadli prillide. Autori terav silm ulatas välja-poolle lossimüüre, kus pani tähele seda karjuvat ülekohut ja neid mitteinimlikke elutingimusi, mis hoidsid kammitsais maa põliste elanike loomulikkude arengut. Autoril oli tahet ja oskust vaadelda rahva hinge, panna seal tähele paljugi ilusat, kaunit. Rahva hingelisi väärtusi toobki ta esile ülatähendatud novellides, krüpsutades ühtlasi alla valitsevate klasside negatiivseid külgi. Nende negatiivsete külgede esiletoomine vist ongi põhjuseks, miks edumeelse inglanna novellid ei leidnud sakslaste ringkondades tähelepanu, kuigi teosel oli suur menu Inglismaal.

Jutt „Opman“ annab muuseas ka kujuka pildi talupoegade „nekrutiteks“ andmise kor-rast, kus valitses võimumeeste omavoli, alates opmanist ja lõpetades haagikohtunikuga.

Hinnatuina kaasaja nõuete ja maitse seisukohalt, on Elizabeth Eastlake (sünd. Rigby) novellid küll vananenud, kuid pilt, mille erapooletu vaatlaja annab meie kodumaa elust-olust XIX sajandi esimese poole viimasel aastakümnel, on siiski veel küllalt haarav ja elav, et kõita meie aja lugejaidki, eriti neid, kel ei puudu huvi meie rahva ajaloolise mineviku kohta. L.

Major Friedrich Altrichter. — Saksa sõjaväe moraalsed jõud rahuajal ja Maailmasõjas. (Die seelischen Kräfte des deutschen Heeres im Frieden und im Weltkrieg). E.S. Mittler & Sohn, Berlin, 1933. 244 lk. Hind Kr. 8.50. Kv. st. raamatukogu nr. 21.117.

Lahingut sõjas ei võida mitte ainult tehnilised saavutused ega suur ülekaal inimmaterjal-lis, vaid väga tihti otsustava tegurina esinevad võitlejate hingelised omadused, — moraal, distsipliin, isamaarmastus, kohusetunne jne. Major Altrichter oma teoses näitab eeskätt, kui suure hingeliste omaduste muutuse tegi läbi saksa sõjavägi Maailmasõja kestvusel. Ta võtab vaatlusele ka rahuajal valitsevate hingeliste probleemide lahendamise, mis saab kujuka käsitluse teose esimeses osas, kuna teose kolmas osa käsitleb probleeme, mis on tähtsad juhile sõduri väljõpetamisel ja kasvatamisel.

Wolfgang Foerster. — Meie, võitlejad Maailmasõjas. Võitlejad unustatud rindeil. (Wir Kämpfer im Weltkrieg. Kämpfer an vergessenen Fronten.) Berlin, 1931. I ja II köide. 607+519 lk. Hind Kr. —90. Kv. st. raamatukogu nr. 21.067 ja nr. 21.066.)

Maailmasõja üle on saksakeeles õige palju teoseid ilmunud, kuid käesolev teos on huvitav selles, et ta käsitleb üksikute võitlejate mälestusi, tähelepanekuid ja elamusi, mis seni veel trükkis avaldamata. Teose II köide käsitleb saksa okupatsiooniaega Eestis.

K. K.

Sport kaitseväes.

Sport Võru—Petseri garnisonides.

1. mail s.a. korraldati 7. jalaväerügemendi poolt Võrus läbilinna teatejooks 10×400 m. Üldse võistlusest võttis osa neli meeskonda: 7. jal.-rügemen-dist kõik meeskonda, „A“ ja „B“, Võru Scoutide malevast üks ja 8. üks. jalaväe-pataljonist üks meeskond.

Esimesele kohale tuli 7. jalaväerügemendi „A“ meeskond, ajaga 10:41,6, koosseisus: n.leitn. Harjo ja Ots, allohvitserid Haug, Massa, Silmann, Soovik, Vellak, ajateenijad Ratasepp, Kangro ja Kiisk.

Seega teiskordselt võitis 7. jalaväerügement Võrumaa Spordiliidu poolt välja pandud teatejooksu rändauhinna „Võitja kaju“.

Samal ajal võistles 7. jalaväerügemendi I pataljoni meeskond Petseris läbilinna teatejooksus 5×350 m. Ka siin tuli esimesele kohale I pataljoni meeskond, ajaga 3:59,4, koosseisus:

n.leitn. Siimonson, allohvitserid Korts, Kirbits, Jakobson ja Rattus. Teisele kohale tuli Petseri Spordiselts — 4:09,6, kolmandale — Petseri Spordiselts „Russ“, neljandale kohale I pataljoni „B“ meeskond ja viiendale kohale Petseri politsei meeskond.

7. mail s.a. korraldas 7. jalaväerügement Võrus 5,2 km murdmaajooksu. Jooks algas ja lõpetas linnapargis. Üldse jooksust võttis osa 39 kaitseväelast. Esimesele kohale tuli n.a.o. Vellak — 7. jal.-rügemen-dist, aeg 18:35,8, teisele kohale n.a.o. Kirbits — 7. jal.-rügemen-dist, aeg 18:38,1 ja kolmandale kohale rms. Seemann — 7. jal.-rügemen-dist, aeg 19:06.

Samal ajal võistles teatejooksus 4,5 km peale Petseris 7. jalav.-rügemen-di I pataljoni kaitseväelased ühes kohalike spordiseltsidega. Jooksust osavõtjaid oli 17, nendest 8 kaitseväelast.

Esimesele kohale tuli v.a.o. Elmar Jakobson — 7. jal.-rüg. I patalj., aeg 15:43,8. Punkte

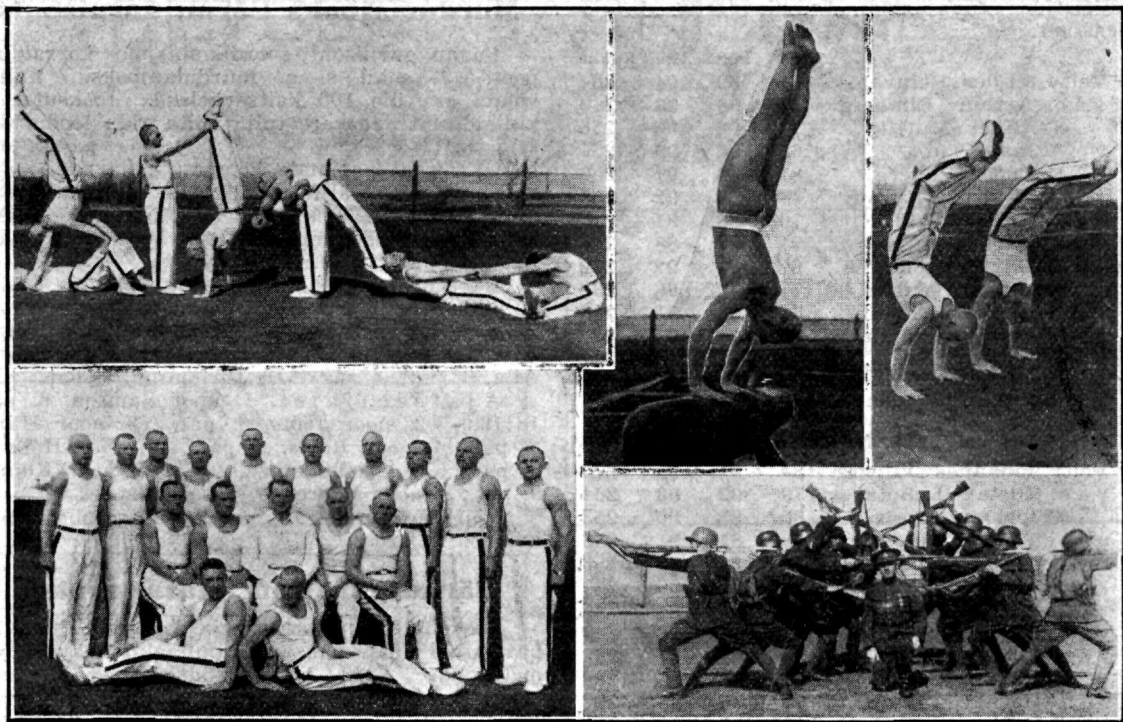

Pilte 3. diviisi õppekompani võimlemisgrupi tööst.

Ülalt vasakult paremale: Paarisharjutusi. — Sirge kätega ülelõök hobusel, n.a.o. Soop. — Kästel seis, n.a.o. Soop ja reamees Norviit. — Võimlemisgrupi üldpilt, keskel grupi juhataja nooremltn. M. Lossmann. — Täägivõitlust, keskel täägivõitlejate juht n.a.o. S. Siivor.

arvestati organisatsioonidele kuue esimesele kohale tulnud jooksja järele. Seega omandasid 7. jal.-rügemendi I pataljoni jooksjad esimese koha 10 punktiga, võites rändauhinna, millise välja panid kohalikud spordiorganisatsioonid.

10. mail s.a. võistles 7. jalaväerügemendi I pataljoni Petseris kohaliku spordiseltsiga jalgpallis.

13. mail s.a. avati Võrus Taarakasarmute juures ajakohane tennisplats. Võru Tennisklubi pea-aegu terves koosseisus oli tulnud tennisplatsi avamisele. Oma asetuse ja ehituse poolest on 7. jalaväerügemendi tennisplats üks paremaid Lõuna-Eestis olevatest platsidest. Plats on mängimiseks tasuta 7. jalaväerügemendi Võrus olevatele kaitseväelastele ja nende perekonnaliikmetele.

Võru linnas on küll Tennisklubil oma tennisplats, kuid see ei vasta nõuetele (platsi mõõdud on normaal-tennisplatsi omadest palju vähemad).

K. L.

3. diviisi õppekompani võimlemisgruppi tegevusest.

Kaitseväelaste väljaõppel kehalise kasvatusel alal ei saa jätta pööramat väärikat tähelepanu võimlemisele, kui iga teise kehakultuuri ala alusele. Selle tähtsa ala edustamiseks ja propageerimiseks 3. div. õppek. võimlemisgrupp on töötanud püsivalt juba mitme kursuse vältel. Puht praktilise töö kõrval on tehtud katseid küsimuse selgitamiseks, kuidas kohastada võimlemist eesti

sõduri psühho-füsioloogilistele iseäraldustele, meie oludele ja võimalustele; nõnda et selle juures ei jääks unustusse need kehalised ja vaimlised omadused, mida nõuab sõdurilt modernaja lahing. Töö tulemustena võimlemisgruppi esinemised on kujunenud alati huvitavaiks ja uudसरikkaiks. Esinemiste omapärana võiks märkida kiirust harjutuste täitmisel ja kordinatsiooni võimet arendavate harjutuste rohkust. Seega püütakse elustada just neid kehalisi ja vaimlisi omadusi, mida tarvis arendada eesti sõduri juures kõige rohkem. Viimasel esinemisel 29. 04. 33 Koplis Bekkeri tehase ruumes oli puht võimlemis-esinemiste kõrval kavas ka nalju. Naljanumbriena eriti paelus publikut maadluse demonstratsiooni elukutseliste imiteerimise osa garnisoni maadlusmeister n.a.o. Luigalehelt ja kodanik Ilo'lt.

1. jalaväerügemendi Ü. L. Ü. võitis.

29. aprillil s. a. peeti 1. jalaväerüg. Ü.L.Ü. ja K.Ü.Ö. allohv. kooli Ü.L.Ü. meeskondade vahel korrespondent laskevõistlusi, esimese meeskonna väljakutsel. Võitjaks tuli 1. jalaväerügemendi Ü.L.Ü. meeskond, kellele langes ühingute poolt väljapandud rändauhind — väärtuslik karikas, mida tuleb kaitsta kolm korda järgimööda ehk 5 korda vaheldumisi.

Laskmine sündis kaitseväge täpsuspüssidest 300 m distantsil, kolmest põhiasendist à 10 lasku liidu 300 m märklehe pihta.

Võistluse tagajärjed: 1. jalaväerüg. Ü.L.Ü. meeskond:

	Püsti	Pölv.	Lam.	Kokku
1. Veltv. Al-der Reinvald	81	89	94	264
2. v.a.o. Arthur Limberg	77	90	93	260
3. „ Al-der Muttik	74	86	96	256
4. „ Jaan Tui	68	90	99	257
5. n.a.o. Ernst Vilberg	81	84	91	256
6. veltv. Heinrich Korpin	74	89	92	255
7. n.a.o. Al-der Talli	70	88	91	249
8. veltv. Karl Sarapik	71	87	88	246
9. v.a.o. Martin Raudkivi	67	81	92	240
10. „ Leonhard Viljus	71	79	88	238
11. „ Joh. Bäärman	67	83	88	238
12. n.a.o. Viktor Mannonen	64	77	91	232

Kokku 865 1023 1103 2991

Grupi keskmine silmade arv 249,25.

K.Ü.Ö. allohv. kooli Ü.L.Ü. meeskond:

	84	91	95	270
1. Veltv. Johannes Vilberg	84	91	95	270
2. v.a.o. Gustav Lokotar	79	92	93	264
3. „ Johannes Loit	80	83	90	253
4. n.a.o. Tõnis Läänesaar	78	84	91	253
5. „ Elmar Kivistik	72	85	96	253
6. „ Villem Jaanson	73	84	90	247
7. „ Al-der Lenk	68	84	94	246
8. veltv. Voldemar Miller	71	81	88	240
9. v.a.o. Robert Väli	57	88	87	232
10. „ Johannes Kont	61	79	89	229
11. „ Harald Talkop	67	70	85	222
12. „ Voldemar Jaanson	48	75	88	211

Kokku 838 996 1086 2920

Grupi keskmine silmade arv 243,33.

Funktide vahekorra järele 1. jal.-rüg. Ü.L.Ü. sai 71 punkti ülekaalu.

Need laskevõistluse tagajärjed on rekordilised. Varemalt on ainult üksikud laskurid saavutanud 249 silma ja enam, kuna nüüd 12-mehe lise grupi keskmine on 249,25, mis viib 1. jal.-rüg. Ü.L.Ü. laskurid järk-järgult lähemale rahvusvahelisele tasemele laskeoskuses. Olgu veel tähendatud, et Narvas laskmise ajal oli ilm vihmane ja puhus 1,5 palliline tuul paremalt vasakule, mis muidugi ei jätnud oma mõju avaldamata. 1. jal.-rüg. Ü.L.Ü. laskurite laskeosavuse tõus seisab peamiselt nende energilises edasipüüdmises ja ka suurelt osalt uuest eeskujulikest lasketiirust, mille Narva garnison sai alles hiljuti.

A. R.

Murdmaajooks Pärnu garnisonis.

Pärnu garnisoni spordikomisjoni korraldusel peeti 11. mail s. a. murdmaajooksu, millest võtsid osa üle 100 kaitseväelase. Jooksutee oli küllaldaselt raske; tuli võita rida looduslikke takistusi.

Garnisoni parimale kompanile härra A. Jürvetsoni poolt väljapandud rändauhinna võitis 6. pataljoni 2. kompani 111 punktiga. Teisele kohale tuli möödunud aastal rändauhinna võitja — 9. pataljoni 1. kompani.

Üksikvõitlejatest tulid kohtadele ja evisid auhindadeks väärtuslikud esemed:

Kaadrlist: 1. n.a.o. A. Seli, 6. pataljoni, 18:30,2 2. n.a.o. E. Mölder, 6. pat., 3. n.a.o. H. Alla, 6. pat., 4. n.a.o. H. Jürgenson, 9. pat.

Ajateenijaist: 1. noor Samson, 6. pat., 18:16,9, 2. noor Jõõts, 6. pat., 3. noor Härm, 6. pat., 4. noor Roots, 9. pat., 5. noor Holland, 9. pat., 6. noor Juhkam, 9. pat., 7. noor Koppel, 9. pat., 8. noor Varres, 9. pataljoni.

Võitjaile andis auhinnad üle garnisoniülem kolonel V. Trossi.

E-dt.

Pärnu garnison istutas metsa.

Reedel, 12. skp. tegid 6. ja 9. üksikud jalaväepataljonid ühise metsaistutamiseljalutuskäigu Reiu metskonda. Kohal tutvustasid kaitseväelasi metsaistutamistöödega maaagronoom E. Nugis ja Reiu metsaülem. Selle järele alati metsaistutamise.

Metsaistutamisetrekkel viibiti pealelõunani, mille aja jooksul rajati ligikaudu 0,75 ha noort metsa 5000 puitaimega.

E-dt.

Teatejooks läbi Pärnu.

15. mail s. a. korraldas Pärnu garnisoni spordikomisjon 7×350 m teatejooksu läbi Pärnu. Jooksust võttis osa neli meeskonda. Jooksu algus ja lõpp Vabaduseväljal, kus mängis garnisoni orkester. Orkestri helid meelitasid väljale ja tänavaile palju uudishimulisi.

Jooksu võitis ja evis rändauhinna 6. üksiku jalaväepataljoni 2. kompani (leitnant Springberg, n.-allohvitserid Mölder, Alla ja Seli, noored Karbus, Härm ja Somson) tagajärjega 6 min. 41,5 sek. Teiseks tuli 9. pataljoni 2. kompani — 7:16,0 ja kolmandaks 6. pataljoni 1. kompani — 7 min. 19,8 sek.

E-dt.

SISUSTIK: Kindralmajor J. Tõrvand: Kodanikkude tahteavaldusel saagu allveelaev. — Ad. K.: Vennasrahva rahvuspäeva juubelipidustused. — Kindralmajor J. Tõrvand: Sõja põhjustest ja rahu võimalustest ühenduses riigikaitse ettevalmistamisega. — Kolonel O. Sternbeck: Tõsise snipingi eeldustest. — Kolonel R. Tomberg: 8. jalaväepolgu pealtnägijana Põtalovo sihis. — Ed. Laamann: „Rammani leping“. — R-ch.: Veel reameeste väljaõppest suurtükiväes. — Kk.: Tänapäeva Ungari ja tema sõjavägi. — Kapt. J. V. Till: Veel kaitseväge, eriti ratsaväge, varustamisest hobustega. — -dt.: Poola keele kursuste kevademestri lõppaktus. — Taktika alalt. — Kaitseväge õppealalt. T. K.: Rk „Maksimi“ materjalosa õpetamisest noortele ja reameestele. — Tagavaraväge ohvitseride organiseerimise alalt. — Kaitseväge elu. — Sõjatehnika alalt: 1) J. L.: Lahingumasina tehnilisest arengust. 2) N. Rg.: Suudmepidur. — Sõjaväelisi teateid välisriigist. — Sõjakirjandust. — Bibliograafia. — Sport.

Vastutav toimetaja kol.-leitn. V. KULAOTS.
Kõnetr. Kaitseväge nr. 40.

Tegev toimetaja kol.-leitn. A. LAATS.
Kõnetr. Kaitseväge nr. 163.

Väljaandja: „Sõdur“ Tallinn, Toomkooli 7.
Toimetus ja talitus:

Toompeal, Toomkooli tän. nr. 7.
Kõnetr. Kaitseväge nr. 163.

„SÕDURI“ TELLIMISE HIND: Aastas 6 kr. — poolaastas 3 kr. — veerandaastas 1 kr. 50 snt.

PETSERI GARNISONILE

soovime rõõmsaid

Suviste pühi!

K/m. **J. TIBBING**,
Turu pl. 14-a.
Hotell „**BRIAND**“
Aia t. 18. Telefon 109.

„**LÖUNA-EESTI**
EKSPORTTAPAMAJAD“.

A/s. „**A. LE COQ**“
esitaja A. Ruusmann.

N. GRÜNTAL'i
raamatukauplus.

K/m.
P. RÄTSEP.

Kaubamaja
PAUL MÄGI & E. NASSAR

A. KRASNA
koloniaalkauplus, Vaksali 19.

Kirjastus-osaühisus
„**TAHT**“.

M. GRÜNER,
Limonaditehas, Tartu 13.

Kaubamaja
J. KANN.

K/m.
J. KLAAN.

Liha- ja vorstikauplus
J. OSOLIN.

A/s. „**SAKU**“, „**ALBO**“,
esitaja V. Kostjutschenko.

Kaubamaja
J. PUHK & POJAD.

Kohvik „**FIIPS**“,
Aia t. 18.

A. BIRKENTHAL'i
pagariäri

K. TALESCH'i
vormi- ja erariiete tööstus, Kiriku t. 16.

R. KEISK,
pagariäri, Aia t. 18.

G. HAAR,
koloniaalkauplus, Tartu t. 54.

A. RAUSER,
daamide ja härrade juuksetööstus, Aia t.

N. SCHUMANN,
daamide ja härrade juuksetööstus, Aia t.,
Tibbingu m.

PETSERI ÜHISPANK.

Osaühisus Tallinna Külmetushoone

võtab hoiule kõiksugu kiiresti rikkiminevaid

kaupasid

suurel ja väikesel arvul. • Tallinn, U. Sadama 2.

Hotell „Petrograd“

Haapsalus

Turuplats 5. Telefon 10.



Maitsvad lõuna- ja õhtusöögid. Alati saadaval suures valikus kodu- ja välismaa napse, konjakit, likööre ja veine.

MUGAVAD NUMBRITOAD. — KABINETID.

Suvehooajal avaral rõdul MUUSIKA.

Laupäeva ja pühapäeva õhtuil KABAREE.

Teenimine korralik. Hinnad odavad. Kaitväelastele hinnaalandus. Autoga sissesõitjaile garaash.

E. P. R. ja kindral Laidoneri nim. sanatoorium

HAAPSALUS,
Sadama t. 21.

Jooksva, närvihäigused, luu- ja lihaste häigused, haavade tagajärjed, naistehäigused.

Vabade kohtade piiratud arvu tõttu palutakse teatada kaks nädalat enne saabumist.

Sanatooriumi juhatus.

Naha-, jalanõude- ja
hobuseriistade kauplus

Nikolai Bôstrov

Tallinn, Veneturg 1.
(Narva maantee poolel)
Kõnetraat 313-13.

Nahakaupu:

Tallanahku „Grünvald-Union“ tehaste suurmüügi hindadega. Saabaste pealis- ja voodri- nahku. Pastlanahku koorega pargitud, igas soovitavas paksuses. Hobuseriistu ja oma valmistatud rihmu parimast „Grünvaldi“ raagnahast. Sadulsepa ja kingsepatarbeid. Kalameelestele kummi- ja nahksaapaid. Kalosse. A.-S. „Globus-Union“ jalanõusid tehase suurmüügi hindadega. Müük suurel ja väikesel arvul.

ARSENAL

TALLINNAS, SUUR KARJAMAA T. 1.

Telef.: { Linnast arsenali keskjaam: 426-86.
Arsenali keskjaamast: 3-01 ja 3-63.

Valmistab:

uusi vaba- ja täpsuspüsse inglise ja vene padrunile ja ka üksikuid vintraudu neile;
uuemat tüüpi väikekaliibrilisi täpsuspüsse;
" " " täpsuspüstoleid;
dioptersihikuid, harilikke ja Lyman-tüübilisi;
rõngas- ja tulp-kirpe ja kirbu-aluseid;
püssi kontrollabinõusid: õõne kaliibri mõõtmise pulgad, kontroll-
padrunid, kuulide kalibreerimise abinõud j. n. e.
püssi puhastusabinõusid: vardad, nühsed, õlitoosid j. n. e.
padrunite laadimise abinõusid.
Jaapani vintpüsside ümbertegemine inglise padrunile.
Harilikkudele inglise vintpüssidele täpsusraudade pealemonteerimine.
Relvade parandamine ja oksüdeerimine (mustamine).

Müük ka järeelmaksu peale kuni kuus kuud, ametasutuste või juriidiliste isikute vastutusel või panga garantii vastu.

Hinnakiri tasuta.

Narva Kalevi Manufaktuur

Endine parun A. L. STIEGLITZI kalevivabrik Narvas. Asutatud 1837.

Suures valikus

kaitseväelaste mantli- ja ülikonnariided teenistuse- ja esitusevormidele, kaitseleitlastele diagonaal ja kalev, uuemad moodsad sügise- ja talvepalituriided, meeste ülikonnariided, koolilaste ülikonna- ja mantliriided, veekindlad vihmakuueriided, värvikindlad sinised sheviottid, naister. moodsad mantliriided.

Iga kangas kannab vabrikumärki.

£adu en gros:

TALLINN, Jaama tän. 11. Telefonid: 446-36 ja 446-38.

Kauplus:

NARVAS, Kalevivabriku juures. Telefon 26.

Avatud igal äripäeval kella 9—12 ja 14—17.

Iga tõsine isamaalane ostab ainult kodumaal valmistatud kaupa, vähendab seega tööpuudust ja hoiab ära valuuta kohutavat väljavoolu välismaale!

Ilmus trükist

Kaitsevägede staabi VI osakonna väljaandel:

Jalaväe eeskiri I osa Jalaväe rivi.

Hind Kr. 1.—.

Jalaväe relvade materjalosa II kk. „Madsen“ Laske-eeskiri jalaväe relvadele II vihk.

Kk. „Madsen“ — hind Kr. 1.25.

Müügil „Sõduri“ talituses, Toom-Kooli 7.

**Taskukellad,
käekellad,
stopperid,
chronographid.**

Auhinnad:
karikad, peekrid hõ-
bedast ja alpakast.

Kristall
peenema lihviga.

Lauahõbedat
suures valikus
odavate hindadega.

O.-ü. I. RUBIN, Tallinnas,
Viru tänav 17. Telefon 447-36.

Asutatud 1880. aastal.

E. VILDTAG

KOLONIAALKAUPLUS

Tallinn, Väike Karja 9. Tel. 451-67.

Äris saadaval suures valikus kõiki
koloniaalkaupi, paberosse, tu-
bakaid, veine, likööre, napse jne.

**Alati saadaval värsket
SAKU ÕLU ja MÖDU.**

Müük suurel ja väikesel arvul. Sõjaväe-
lastele minu ärist teatud hinnaalandus.

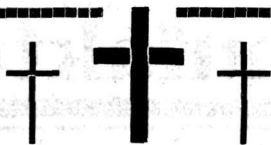

Puusärgiäri ja matusetafitus

A. MELDORF

Tallinn, V. Tartu m. 1.
Telef. 463-33, 460-02.

Müügil alaliselt suurimas valikus:
Puusärke (puust ja metallist), riste,
pärgi, hauaaedu, hauakaste j. n. e.

Hinnad odavad.

Kaitseväelastele ning kaitseväe asutistele
erilised soodustused.

KAUNID KINGITUSED

PÜHADEKS ja
MÄLESTUSPÄEVADEKS on

ED. TASKA

ALGUPÄRASED,
KAUNISTATUD
NAHATÖÖD ja
KUNSTKÖITED

SÕJAVÄELASTELE
HINNAALANDUS

ADDRESS: TALLINN.
RÜÜTLI TÄN. 32. TEL. 443-58.

Kaitseväelased!

Hinnad:

Vormipalitu ühes voodri ja peentarvetega	Kr. 30.—
Vormiülkond „ „ „ „ „	„ 30.—
Püksid „ „ „ „ „	„ 8.—

Kõige paremad era- kui ka vormipalitud
ja ülikonnad tellite rätsep RIIS'i juurest.

Tallinn, Olga tän. 5, telef. 438-23.

Paberikaupade, kirjaümbrikkude, köitmise ja lineerimise tööstus

Gustav Pihlakas

Tallinn, Vaksali puiestee 2.
Kõnetraat 434-79 ja 429-65.

Valmistab ja müüb:

ümbrikke igas suuruses ja värvis, ilupabereid mappides, postkaardi- ja amatöör-albumeid suures valikus, alates lihtsamatest kuni kõige paremate nahkköideteni. Kontoraamatud igas liniatuuris. Kopeerraamatud. Registraatorid. Kiirõmblejad. Aktikaaned. Kaustikud. Teadaannete-lehed igas kaustas. Dokumentide-mapid. Kirjaplokid. Block-notes. Paberikorvid. Kuld-kirjatrükk. Postpaberid lihtsad ja linsed.

Söö võistlemata headuses.

Jällemüüjatele protsendid.

Hinnad mõõdukad.

Mööbliäri ja -tööstus

J. Kallo

Tallinn, Suur Karja 18. Kõnetraat 446-89.

Soovitab mitmesuguses valikus valmis laos

mööblit

kui ka tellimiste peale.

Hinnad mõõdukad. Järelmaks võimaldatud.

Suurim Eesti valmisriiete äri
ja vormiriiete tööstus

„ATE“

Harju tän. 37.

End. a.-s. Tormoleni ruumes.



Elegantsemaid üliriideid daamidele ja härradele.

Soodsad maksutingimused.

Vormiriiete töö täidetakse vilunud meistri juhatusel.

Grupi - viisi suur hinnaalandus.

Seebivabrik ja kosmeetika laboratoorium

„RIVIERA“

Omanik B. GLÜCKMANN.

Asut. 1900. a. S. Pärnu m. 120. Telef. 462-52.

Soovitab tuntud headuses:

Kirjut seepi. Saunaseep „RIVIERA“

Nr. 52. Inglise seep. Ma-

anduseseep Nr. 16. Saunaseep

„PROGRESS“. Roheline seep.

Kõiksuguseid tualettseepe pileeri-

tud ja pileerimata. Kosmeetika

tarbed. Lõhnaõlid. Puuder jne.

Esimese järgu kaup.

Hinnad odavad.

O.-Ü. „PÕLLUMAJANDUSLIK EKSPORT“

ostab piiramata arvul väljaveoks ja siseturu tarbeks **kanamune**
ja maksab kõrgemat päevahinda.

Kontor: Tallinn, S. Karja 18, Laenu-panga majas ja ruumes. Kõnetr.: 445-71 ja 44-53.

Keskladu: Estonia puiestee 13. Kõnetr.: 307-25. Telegr. aadr.: „OVO“ — TALLINN.

Vastuvõtte punktid asuvad üle maa.

Litograafia
J. Männik & G. Linholm

Tallinn, Vana-Kalamaja 32. Telefon 439-93.

Valmistab värvilisi trükitöid, nagu: etikette plakaate jne.

KIRJAÜMBRIKU- JA PABERI
ÜMBERTÖÖTAMISE TÖÖSTUS

O-Ü.

RAF. HAARLA

TALLINNAS, TINA 9. TEL. 302-56.

Valmistab ja müüb:

**kirjaümbrikke rikkalikus valikus,
kirjablokke, postpaberit,
krepp-paberit 40 värvis j. n. e.**

Ostes nõudke ainult märgiga



tuntud headuses paberikaupu.



Eesti kummistööstuse o-ü.

„PÕHJALA“

Juhatus ja ladu:

Tallinn, Pikk 33, telef. 443-12.

Valmistab kõiksugu

kummitarbeid ja kummijalanõusid — kalosse, botikuid, suvi- ja spordikingi.

**PLEKITÖÖSTUS
G. LINHOLM**

TALLINN,
VANA-KALAMAJA 32
TEL. 439-93

Valmistab igasugu plekk-artikleid ning teeb kõiksugu väljastantsimistöid nii trükitud kui ka valgest plekist.

Riigi trükikoda

trükib

aktsiaid, obligatsioone, hoiutähti, loteriipileteid jne.

K. A. Rütman & Ko.

Tallinn, Jaani tän. 9, telefon 446-72.

Telegraafi aadr.: „Augustus“.



Alati suur ladu

keemia-kaupadest.



Parimate auto- ja motokumvide

„S. U. R.“

endine „Treugolnik“

ainuesindaja Eestis.

A.-S. „EESTI REISIBÜROO“

Peakontor:

Tallinn, Kinga 3, telef. 433-20 ja 433-21.

Osakonnad:

Tartu, Suurturg 7, telefon 3-73.

Pärnu, Rüütli tän., „Endla“ m., tel. 113.

Telegrammide aadr.

„ERBO“ Tallinn, resp. Tartu, Pärnu.

Raudteepiletite eelmük:

a) kodumaal kõikidesse jaamadesse,

b) välismaale kõikidesse suurematesse linnadesse.

Esitused ja agentuur

kõikidelt suurem. Euroopa reisibüroodelt.

Ringreisupiletid turistidele.

Rahvahetuse ja valuuta müük reisijatele.

Välismaa passide ja viisumite muretsemine.

Laevasõidu piletid

kõikidele kodumaa ja Baltimere liinidele.

Ookeanilaevade piletid

Inglise, Saksa, Prantsuse, Rootsi ja Ameerika liinidel kõikidesse ilmaosadesse.

Kanadasse piletid

Canadian Pacific Raitway Co. liini peale.

Õhusõidupiletid

„AERO“ ja „DERULUFT“i liinidele.

P. BORNHOLDT & Ko.

Tallinn, Suur Brokusmägi 10.

Telegr.-aadress: „BORNHOLT“. Telefon 442-56, 442-58.

Laevamaaklerid, laeva- ja kinnitusagentuurid, avariikomissarid ja süte-import.

Rootsi – Ameerika liini esindus.

Peakontor: Riias. Osakonnad: Liepaja ja Ventspils.

A.-S. VENNAD KIMBERG

Traadi- ja naelavabrik.

Ladu: Nunne 16. Tel. 448-17.



Latinaelad, papi-, pleki-,
haak-, vormi-, saapanaelad.

Kõiksugu erinaelad ja rattaneed.

Traati, haljast, põletatud, tsingitud, vasetatud,
okastraati, vedrutraati.

Ühisus

„Estonia Eksporttapamajad“

Talinnas

**on suurim kaitsevõe varustaja igasuguste tapamaja-
ja vorstivabrikusaadustega.**

Ühisuse oma lihakauplused asuvad:

Lihatsentraal 1 —

Estonia puiestee 27,
telefon 462-82,

Lihatsentraal 2 —

Suur Pärnu maant. 57,

Lihatsentraal 4 —

Jaani tän. 3, tel. 457-14,

Lihatsentraal 5 —

Katusepapi tän. 38,

Lihatsentraal 6 —

Pärnu, Vee tän. 9, telef. 96,

Lihatsentraal 7 —

Nõmme, turuplats,

Lihatsentraal 8 —

Tallinn, Vabriku tän. 3,

Lihatsentraal 9 —

Tallinn, Vaksali puiestee 8,
tel. 438-93.

Ostke ainult kodumaa kaupa!

A.-S. „Rauaniit“

TALLINNAS, RANNAVÄRAVA PUIEST. 7. TEL. 440-54

Valmistab kõige paremas headuses

siidi ja kunstiidi riidet:

CRÊPE-DE-CHINE, raskendamata,
CRÊPE-GEORGETTE,
CRÊPE-SATIN, CHARMELAIN,
VELOUTINE, TVEED, MILA-
NAISE, ATLAS, RIPS, VATIIN

Nõudke kõikjal meie trikoopesu, sulle, kaelasidemeid,
sukki ja sokke, spordi- ja võrksärke, kõlapitse, paelu.

SAADAVAL ÜLE EESTI! Meie kaubad valmistatakse kõrgeväärtus-
likust materjalist, kuid on aga seejuures hinnalt odavad!

Kreenholmi Puuvillasaaduste Manufaktuuri O.-ü.

Asutatud 1857. a.

Ketrusvärtnaid 500.000

Kangrutelgi 4.000

Valmistatakse:

**Puuvillariiet igatseltsi, pleekimata, pleegitud
ja värvitud lõnga, sukalõnga ja vatti.**

Vabrik: KREENHOLM, Narva kaudu.

Valitsus: TALLINN, Pikk tänav nr. 68.

Telefon 426-63.

Tarvitage ka sel aastal Teile
juba tuntud ja igal pool saadaval

H. GRAF & E. JÜRGENS

TALLINN.

Õilakid,
nitrolakid,
emailvärvid,
õlivärvid,
nahavärvid,
põrandalakkvärvid,
ahjulakid,
piirituslakid,
polituurid ning
spetsiaallakid.



Parimas valikus kodumaa tekstiiltööstuse saa-
dusi ostate kodumaa vabrikute riidekauplusest

HEINRICH TOFER

Tallinn, Suur Karja 15. Telefon 445-23.

Maaväe
Mereväe
Lennuväe

vormiriidet

kõiki seltsi, ülikonna ja
palitu jaoks alati laos.

Müük soodsail tingimustel suurel ja väikesel arvul.

EESTI

RAHVUSRAAMATUKOGU