



EESTI VABARIIK

T **EESTI**
TÖÖSTUSDISAINI-
LAHENDUSE LEHT



PATENDIAMETI AMETLIK VÄLJAANNE

1
2005
TALLINN



ISSN 1406-376X

EESTI VABARIIK

T

EESTI

TÖÖSTUSDISAINI-

LAHENDUSE LEHT

**PATENDIAMETI
AMETLIK VÄLJAANNE**

VIII aastakäik

**Käesolevas numbris
esitatud andmed
loetakse avaldatuks
15. veebruaril 2005. a.**

1
2005
**VEEBRUAR
TALLINN**

Eesti Tööstusdisainilahenduse Lehte antakse välja tööstusdisaini kaitse seaduse (jõustunud 11.01.1998) alusel.
The Estonian Industrial Design Gazette is the official publication of the Estonian Patent Office.
Published under Industrial Design Protection Law of the Republic of Estonia (coming into force 11 January 1998).
Date of publication of the data presented in this issue - 15 February 2005.

Patendiameti
infoosakond
Toompuiestee 7
15041 Tallinn
Tel. 627 7907
Faks 627 7943
E-post: Info@epa.ee

The Information Department
of the Estonian Patent Office
Toompuiestee 7
15041 Tallinn, ESTONIA
Phone +372 627 7907
Fax +372 627 7943
E-mail: Info@epa.ee

Levitaja

Eesti Patendiraamatukogu
Olevimägi 8/10
10123 Tallinn
Tel. 641 1248
Faks 641 1018
E-post: patent@patentlib.ee

Distributor

Estonian Patent Library
Olevimägi 8/10
10123 Tallinn, ESTONIA
Phone +372 641 1248
Fax +372 641 1018
E-mail: patent@patentlib.ee

SISUKORD

Andmete identifitseerimise rahvusvahelised numberkoodid (INID-koodid)	4
Riikide, teiste ühenduste ja valitsustevaheliste organisatsioonide koodid	5
I. REGISTREERITUD TÖÖSTUSDISAINILAHENDUSED	6
II. TÖÖSTUSDISAINILAHENDUSE REGISTREERINGU KEHTIVUSE PIKENDAMINE	46
III. TÖÖSTUSDISAINILAHENDUSE REGISTREERINGU ANDMETE MUUTMINE	-
IV. TÖÖSTUSDISAINILAHENDUSE OMANIKU ÕIGUSTE KASUTUSVALDUSSE ANDMINE	-
V. TÖÖSTUSDISAINILAHENDUSE REGISTREERINGU KUSTUTAMINE	46
VI. TÖÖSTUSDISAINILAHENDUSE TUNNISTUSE DUPLIKAADI VÄLJASTAMINE	-
VII. LOENDID	47
Registreeritud tööstusdisainilahenduste süstemaatiline loend	47
Registreeritud tööstusdisainilahenduste registreerimistaotluste numbriline loend	47
AASTALOENDID 2004	48
Registreeritud tööstusdisainilahenduste süstemaatiline loend 2004. aasta kohta	48
Registreeritud tööstusdisainilahenduste registreerimistaotluste numbriline loend 2004. aasta kohta	50
Registreeritud tööstusdisainilahenduste numbriline loend 2004. aasta kohta	51
VIII. TÖÖSTUSDISAINIALASED ÕIGUSAKTID JA MUU INFO	52
WIPO teade	52
Riiklikus patendivolinike registris registreeritud patendivolinike nimekiri	52

CONTENTS

Internationally Agreed Numbers for the Identification of Data (INID Codes)	4
List of Codes of States, Other Entities and Intergovernmental Organizations	5
I. REGISTERED INDUSTRIAL DESIGNS	6
II. RENEWAL OF TERM OF INDUSTRIAL DESIGN	46
III. CHANGE IN DATA RELATING TO THE REGISTRATION OF INDUSTRIAL DESIGN	-
IV. TRANSFER OF RIGHTS OF PROPRIETOR OF INDUSTRIAL DESIGN INTO USUFRUCT.	-
V. DELETION OF INDUSTRIAL DESIGN REGISTRATION	46
VI. ISSUE OF A DUPLICATE OF INDUSTRIAL DESIGN CERTIFICATE	-
VII. LISTS	47
Systematic List of Registered Industrial Designs	47
Numerical List of Registration Applications of Registered Industrial Designs	47
ANNUAL LISTS 2004	48
Systematic List of Registered Industrial Designs of 2004	48
Numerical List of Registration Applications of Registered Industrial Designs of 2004	50
Numerical List of Registered Industrial Designs of 2004	51
VIII. LEGAL ACTS AND INFORMATION.	52
WIPO Announcement	52
List of Patent Attorneys, Registered in the Estonian State Register of Patent Attorneys	56

**ANDMETE IDENTIFITSEERIMISE
RAHVUSVAHELISED NUMBERKOODID
(INID-KOODID)
WIPO Standard ST. 80**

**INTERNATIONALLY AGREED NUMBERS FOR
THE IDENTIFICATION OF DATA
(INID CODES)
WIPO Standard ST. 80**

(11) Registreeringu number	(11) Number of the Registration
(15) Registreerimise kuupäev	(15) Date of the Registration
(18) Registreeringu kehtivuse lõppemise kuupäev	(18) Expected expiration date of the registration
(21) Registreerimistaotluse number	(21) Application Number
(22) Registreerimistaotluse esitamise kuupäev	(22) Application Filing Date
(24) Registreeringu kehtivuse alguse kuupäev	(24) Date from which the Industrial Design right has effected
(28) Variantide arv	(28) Number of Industrial Designs included in the application
(30) Prioriteet	(30) Priority
(51) Rahvusvahelise klassifikatsiooni klassi ja alaklassi number	(51) International Classification for Industrial Designs (class and subclass of the Locarno Classification)
(54) Tööstusdisainilahenduse nimetus	(54) Title of the Industrial Design
(55) Tööstusdisainilahenduse reproduktsioon	(55) Reproduction of the Industrial Design
(72) Tööstusdisainilahenduse autor(id)	(72) Author(s) of Industrial Design
(73) Tööstusdisainilahenduse omanik(ud)	(73) Proprietor(s) of Industrial Design
(74) Patendivolinik või ühine esindaja	(74) Patent Attorney or Common Representative

**RIIKIDE, TEISTE ÜHENDUSTE JA VALITSUSTEVAAHELISTE
ORGANISATSIOONIDE KOODID**

AD	Andorra	DM	Dominica	IT	Itaalia	PL	Poola
AE	Araabia	DO	Dominikaani	JM	Jamaica	PT	Portugal
	Ühendemiraadid		Vabariik	JO	Jordaania	PW	Belau
AF	Afganistan	DZ	Alžeeria	JP	Jaapan	PY	Paraguay
AG	Antigua ja Barbuda	EA	Euraasia	KE	Kenya	QA	Katar
AI	Anguilla		Patendiorganisat-	KG	Kõrgõzstan	RO	Rumeenia
AL	Albaania		sioon (EAPO)	KH	Kambodža	RU	Venemaa
AM	Armeenia	EC	Ecuador	KI	Kiribati	RW	Rwanda
AN	Hollandi Antillid	EE	Eesti	KM	Komoorid	SA	Saudi Araabia
AO	Angola	EG	Egiptus	KN	Saint Kitts ja Nevis	SB	Saalomoni Saared
AP	Aafrika Regionaalne	EH	Lääne-Sahara	KP	Põhja-Korea	SC	Seišellid
	Tööstusomandi Orga-	EM	Siseturu	KR	Lõuna-Korea	SD	Sudaan
	nisatsioon (ARIPO)		Ühtlustamise	KW	Kuveit	SE	Rootsi
AR	Argentina		Amet (kaubamärgid	KY	Kaimanisaared	SG	Singapur
AS	Ameerika Samoa		ja tööstusdisaini-	KZ	Kasahstan	SH	Saint Helena
AT	Austria		lahendused) (OHIM)	LA	Laos	SI	Sloveenia
AU	Austraalia	EP	Euroopa	LB	Liibanon	SK	Slovakkia
AW	Aruba		Patendiamet (EPO)	LC	Saint Lucia	SL	Sierra Leone
AZ	Aserbaidžaan	ER	Eritrea	LI	Liechtenstein	SM	San Marino
BA	Bosnia ja	ES	Hispaania	LK	Sri Lanka	SN	Senegal
	Hertseговиina	ET	Etiopia	LR	Libeeria	SO	Somaalia
BB	Barbados	FI	Soome	LS	Lesotho	SR	Suriname
BD	Bangladesh	FJ	Fidži	LT	Leedu	ST	São Tomé ja Príncipe
BE	Belgia	FK	Falklandi (Malviini)	LU	Luksemburg	SV	El Salvador
BF	Burkina Faso		saared	LV	Läti	SY	Süüria
BG	Bulgaaria	FM	Mikroneesia	LY	Liibüa	SZ	Svaasimaa
BH	Bahrein	FO	Fääri saared	MA	Maroko	TC	Turks ja Caicos
BI	Burundi	FR	Prantsusmaa	MC	Monaco	TD	Tšaad
BJ	Benin	GA	Gabon	MD	Moldova	TG	Togo
BM	Bermuda	GB	Ühendkuningriik	MG	Madagaskar	TH	Tai
BN	Brunei		(Suurbritannia)	MH	Marshalli Saared	TJ	Tadžikistan
BO	Boliivia	GD	Grenada	MK	Makedoonia	TM	Türkmenistan
BR	Brasiilia	GE	Gruusia	ML	Mali	TN	Tuneesia
BS	Bahama	GH	Ghana	MM	Myanmar (Birma)	TO	Tonga
BT	Bhutan	GI	Gibraltar	MN	Mongoolia	TL	Ida-Timor
BV	Bouvet' saar	GL	Gröönimaa	MO	Macao	TR	Türgi
BW	Botswana	GM	Gambia	MP	Põhja-Mariaanid	TT	Trinidad ja Tobago
BX	Beneluxi	GN	Guinea	MR	Mauritaania	TV	Tuvalu
	Kaubamärgiamet	GQ	Ekvatoriaal-Guinea	MS	Montserratt	TW	Taiwan (Hiina provints)
	(BBM) ja Beneluxi	GR	Kreeka	MT	Malta	TZ	Tansaania
	Tööstusdisainilahen-	GS	Lõuna-Georgia ja	MU	Mauritius	UA	Ukraina
	duste Amet (BBDM)		Lõuna-Sandwichi	MV	Maldiiivid	UG	Uganda
			saared	MW	Malawi	US	Ameerika
BY	Valgevene			MX	Mehhiko		Ühendriigid
BZ	Belize	GT	Guatemala	MY	Malaisia	UY	Uruguay
CA	Kanada	GW	Guinea-Bissau	MZ	Mosambiik	UZ	Usbekistan
CF	Kesk-Aafrika	GY	Guyana	NA	Namiibia	VA	Vatikan (Püha Tool)
	Vabariik	HK	Hongkong	NE	Niger	VC	Saint Vincent ja
CG	Kongo	HN	Honduras	NG	Nigeeria		Grenadiinid
CH	Šveits	HR	Horvaatia	NI	Nicaragua	VE	Venezuela
CI	Côte d'Ivoire	HT	Haiti	NL	Holland	VG	Neitsisaared
CK	Cooki saared	HU	Ungari	NO	Norra	VN	Vietnam
CL	Tšiili	IB	Ülemaailmse	NP	Nepal	VU	Vanuatu
CM	Kamerun		Intellektuaalomandi	NR	Nauru	WO	Ülemaailmne
CN	Hiina		Organisatsiooni	NZ	Uus-Meremaa		Intellektuaalomandi
CO	Kolumbia		(WIPO) Rahvus-	OA	Aafrika Intellektuaal-		Organisatsioon
CR	Costa Rica		vaheline Büroo		omandi Organisat-		(WIPO) (Rahvus-
CS	Serbia ja Montenegro	ID	Indoneesia		sioon (OAPI)		vaheline Büroo)
CU	Kuuba	IE	Iiri	OM	Omaan	WS	Samoa
CV	Cabo Verde	IL	Iisrael	PA	Panama	YE	Jeemen
CY	Küpros	IM	Man'i saar	PE	Peruu	ZA	Lõuna-Aafrika Vabariik
CZ	Tšehhi	IN	India	PG	Paapua Uus-Guinea	ZM	Sambia
DE	Saksamaa	IQ	Iraak	PH	Filipiinid	ZR	Zaire
DJ	Djibouti	IR	Iraan	PK	Pakistan	ZW	Zimbabwe
DK	Taani	IS	Island				

I. REGISTREERITUD TÖÖSTUSDISAINILAHENDUSED

Avaldatakse "Tööstusdisaini kaitse seaduse" § 55¹ lõike 7 alusel.

Patendiamet ei ole kontrollinud tööstusdisainilahenduse uudsust ja eristatavust tulenevalt "Tööstusdisaini kaitse seaduse" § 31 lõike 2 punktist 1.

- (11) Registreeringu number: **01006**
- (15) Registreerimise päev: 15.02.2005
- (21) Taotluse number: D200400057
- (22) Esitamise päev: 03.05.2004
- (24) Registreeringu kehtivuse alguse päev: 03.05.2004
- (18) Registreeringu kehtivuse lõppemise päev: 03.05.2009
- (28) Variantide arv: 2
- (30) Prioriteediandmed: Wp-4424, 03.11.2003, PL - variant 1
- (72) Autor: Wojciech Gackowski, c/o W & B MOLD Sp. z o.o Racjonalizacji 6/8, 02-673 Warszawa, PL
- (73) Omanik: W & B MOLD Sp. z o. o, Racjonalizacji 6/8, 02-673 Warszawa, PL
- (74) Patendivolinik või ühine esindaja: Jaak Ostrat

(51) Klass: **20-02**

(54) Nimetus: **Riiul**

(55) Reproduksioon:

01006-01

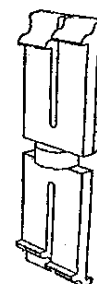
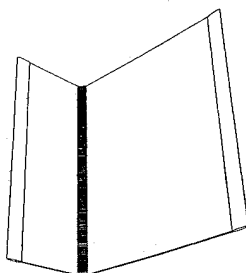
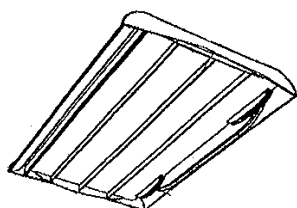
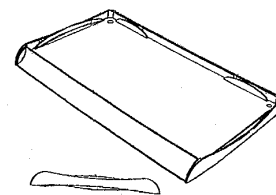
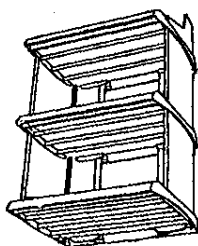
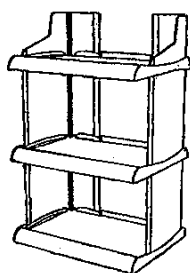

01006-02

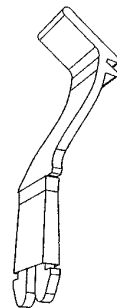
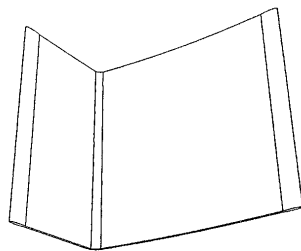
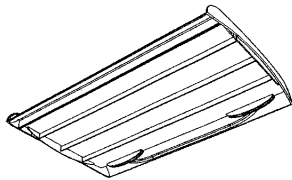
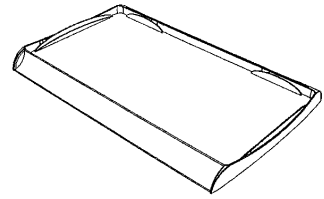
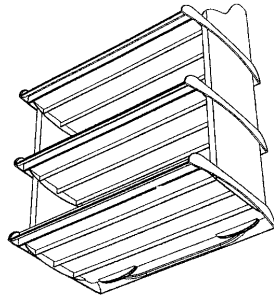
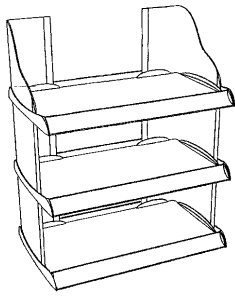

- (11) Registreeringu number: **01007**
- (15) Registreerimise päev: 15.02.2005
- (21) Taotluse number: D200400076
- (22) Esitamise päev: 16.06.2004
- (24) Registreeringu kehtivuse alguse päev: 16.06.2004
- (18) Registreeringu kehtivuse lõppemise päev: 16.06.2009
- (28) Variantide arv: 2
- (72) Autor: Peeter Rimmel, Laki 5, 10621 Tallinn, EE
Arne Luhalaid, Laki 5, 10621 Tallinn, EE
Pearn Lehis, Laki 5, 10621 Tallinn, EE
AS Tehnoplast, Laki 5, 10621 Tallinn, EE
- (73) Omanik: AS Tehnoplast, Laki 5, 10621 Tallinn, EE
- (74) Patendivolinik või ühine esindaja: Ott Moorlat

(51) Klass: **09-07**

(54) Nimetus: **Pudelikork**

(55) Reproduksioon:

01007-01

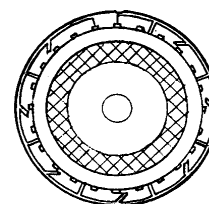
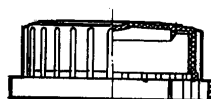

01007-02



- (11) Registreeringu number: **01008** (51) Klass: **15-05**
- (15) Registreerimise päev: 15.02.2005
- (21) Taotluse number: D200400084
- (22) Esitamise päev: 21.07.2004
- (24) Registreeringu kehtivuse alguse päev: 21.07.2004
- (18) Registreeringu kehtivuse lõppemise päev: 21.07.2009
- (28) Variantide arv: 1
- (30) Prioriteediandmed: 000135124, 16.02.2004, EM
- (72) Autor: Graeme Antony Warburton, Wilgenlaan 2, 3828 CH Hoogland, NL
- (73) Omanik: Koninklijke Philips Electronics N.V., Groenewoudseweg 1, 5621 BA Eindhoven, NL
- (74) Patendivolinik või ühine esindaja: Lembit Mitt

(54) Nimetus: **Tolmuimeja**

(55) Reproduksioon:

01008-01

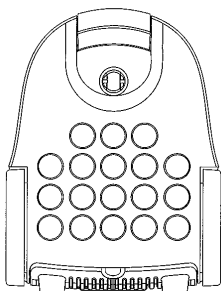
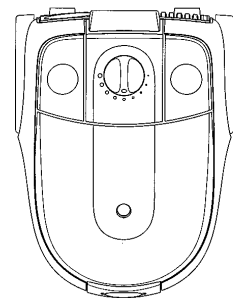
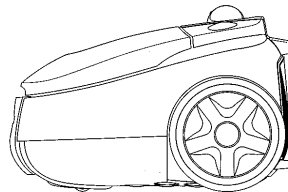
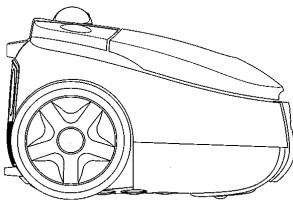
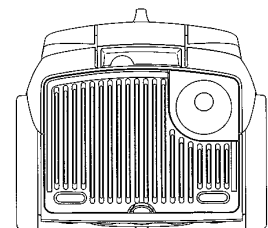
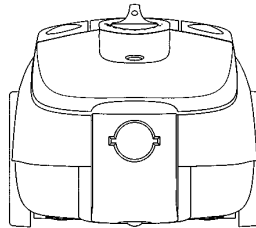
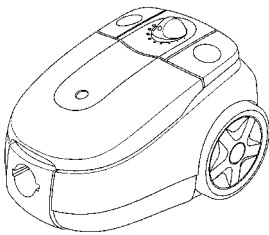

- (11) Registreeringu number: **01009** (51) Klass: **13-02**
- (15) Registreerimise päev: 15.02.2005
- (21) Taotluse number: D200400066
- (22) Esitamise päev: 12.05.2004
- (24) Registreeringu kehtivuse alguse päev: 12.05.2004
- (18) Registreeringu kehtivuse lõppemise päev: 12.05.2009
- (28) Variantide arv: 1
- (30) Prioriteediandmed: M20030266, 12.11.2003, FI
- (72) Autor: Emma Hagman, Läntinen Pitkätatu 29 B 24, 20100 Turku, FI
Jussi Hovi, Paijontie 27, 24280 Salo, FI
- (73) Omanik: Nokia Corporation, Keilalahdentie 4, FIN-02150 Espoo, FI
- (74) Patendivolinik või ühine esindaja: Kaie Puur

(54) Nimetus: **Aku**

(55) Reproduksioon:

01009-01

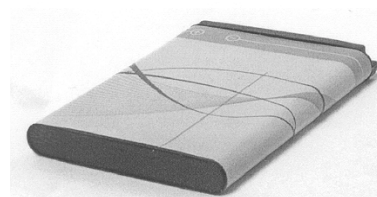
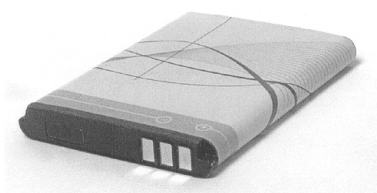
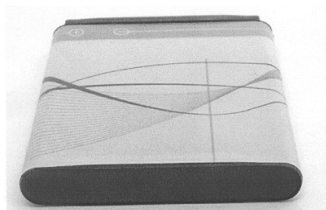
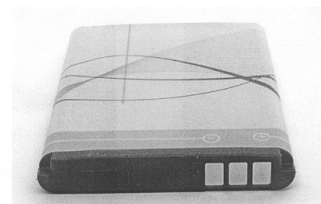
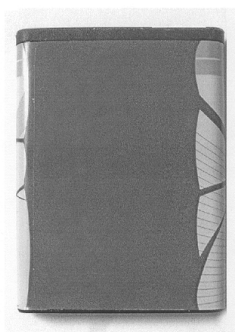
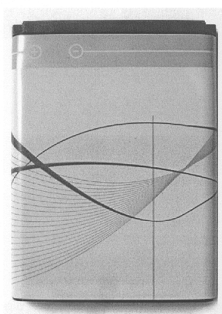

- (11) Registreeringu number: **01010** (51) Klass: **19-08**
- (15) Registreerimise päev: 15.02.2005
- (21) Taotluse number: D200400066A
- (22) Esitamise päev: 12.05.2004
- (24) Registreeringu kehtivuse alguse päev: 12.05.2004
- (18) Registreeringu kehtivuse lõppemise päev: 12.05.2009
- (28) Variantide arv: 1
- (30) Prioriteediandmed: M20030266, 12.11.2003, FI
- (72) Autor: Emma Hagman, Läntinen Pitkätatu 29 B 24, 20100 Turku, FI
- (73) Omanik: Nokia Corporation, Keilalahdentie 4, FIN-02150 Espoo, FI
- (74) Patendivolinik või ühine esindaja: Kaie Puur

(54) Nimetus: **Kleebis/trükitooted**

(55) Reproduksioon:

01010-01

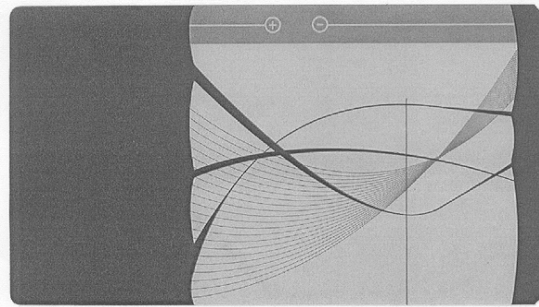

(11) Registreeringu number: **01011**

(51) Klass: **03-01**

(15) Registreerimise päev: 15.02.2005

(21) Taotluse number: D200400105

(22) Esitamise päev: 23.09.2004

(24) Registreeringu kehtivuse alguse päev: 23.09.2004

(18) Registreeringu kehtivuse lõppemise päev: 23.09.2009

(28) Variantide arv: 1

(72) Autor: Veiko Roots, Kase 4-14, Tabasalu, 76901 Harju maakond, EE

(73) Omanik: Veiko Roots, Kase 4-14, Tabasalu, 76901 Harju maakond, EE

(74) Patendivolinik või ühine esindaja: Heinu Koitel

(54) Nimetus: **Pin-kalkulaatori hoidja**

(55) Reproduksioon:

01011-01



- (11) Registreeringu number: **01012** (51) Klass: **15-02**
- (15) Registreerimise päev: 15.02.2005
- (21) Taotluse number: D200400115
- (22) Esitamise päev: 15.10.2004
- (24) Registreeringu kehtivuse alguse päev: 15.10.2004
- (18) Registreeringu kehtivuse lõppemise päev: 15.10.2009
- (28) Variantide arv: 1
- (72) Autor: Kurt Evald Karlsson, Stråntevägen 29, 280 10 Sösdala, SE
- (73) Omanik: Rain Pilve, Metsa 27, 11616 Tallinn, EE
- (74) Patendivolinik või ühine esindaja: Heinu Koitel

(54) Nimetus: **Õhk-vesi soojuspump**

(55) Reproduktsoon:

01012-01

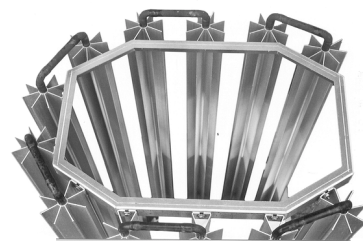
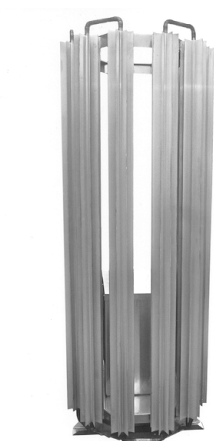

(11) Registreeringu number: **01013**

(51) Klass: **15-02**

(15) Registreerimise päev: 15.02.2005

(21) Taotluse number: D200400116

(22) Esitamise päev: 15.10.2004

(24) Registreeringu kehtivuse
alguse päev: 15.10.2004

(18) Registreeringu kehtivuse
lõppemise päev: 15.10.2009

(28) Variantide arv: 1

(72) Autor: Kurt Evald Karlsson, Stråntevägen 29, 280 10 Sösdala, SE

(73) Omanik: Rain Pilve, Metsa 27, 11616 Tallinn, EE

(74) Patendivolinik või ühine esindaja: Heinu Koitel

(54) Nimetus: **Õhk-vesi soojuspumba kollektorelement**

(55) Reproduktsoon:

01013-01

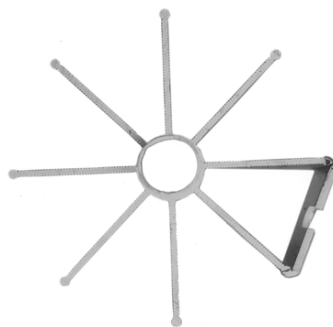

- (11) Registreeringu number: **01014** (51) Klass: **25-02**
- (15) Registreerimise päev: 15.02.2005
- (21) Taotluse number: D200400117
- (22) Esitamise päev: 18.10.2004
- (24) Registreeringu kehtivuse alguse päev: 18.10.2004
- (18) Registreeringu kehtivuse lõppemise päev: 18.10.2009
- (28) Variantide arv: 1
- (72) Autor: Mae Pindmaa, Simula, Haanja vald, 65101 Võru maakond, EE
Üllar Mark - *autori aadressi ei avalikustata*
Liina Link - *autori aadressi ei avalikustata*
- (73) Omanik: Aigar Pindmaa, Simula, Haanja vald, 65101 Võru maakond, EE
Mae Pindmaa, Simula, Haanja vald, 65101 Võru maakond, EE
- (74) Patendivolinik või ühine esindaja: Ott Moorlat

(54) Nimetus: **Põrand**

(55) Reproduktsoon:

01014-01
värviline

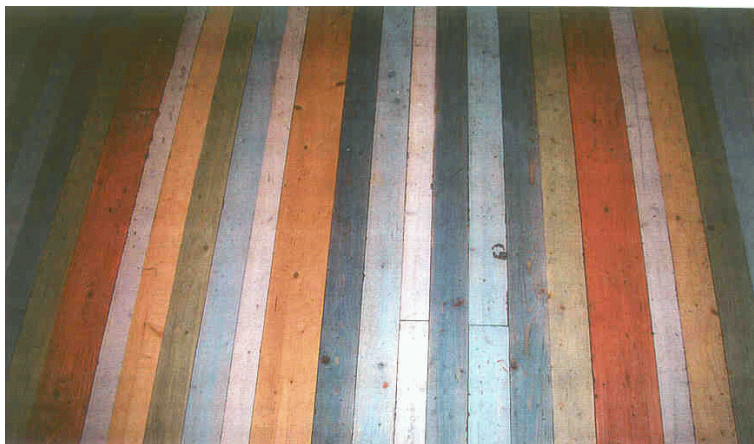

- (11) Registreeringu number: **01015** (51) Klass: **09-01**
- (15) Registreerimise päev: 15.02.2005
- (21) Taotluse number: D200400091
- (22) Esitamise päev: 16.08.2004
- (24) Registreeringu kehtivuse alguse päev: 16.08.2004
- (18) Registreeringu kehtivuse lõppemise päev: 16.08.2009
- (28) Variantide arv: 1
- (72) Autor: Martin Kottbauer, Ulrich-Stechele-Strasse 2, Wohnung Nr. 5, D-74074 Heilbronn, DE
- (73) Omanik: Lidl Stiftung & Co. KG, Stiftsberstr. 1, D-74617 Neckarsulm, DE
- (74) Patendivolinik või ühine esindaja: Urmas Kernu

(54) Nimetus: **Kohvipurk**

(55) Reproduktsoon:

01015-01

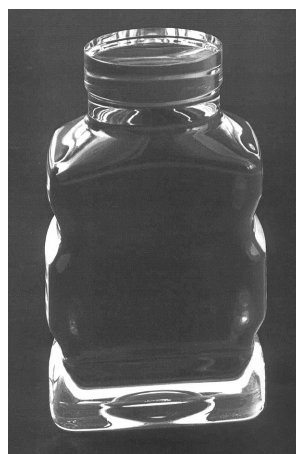
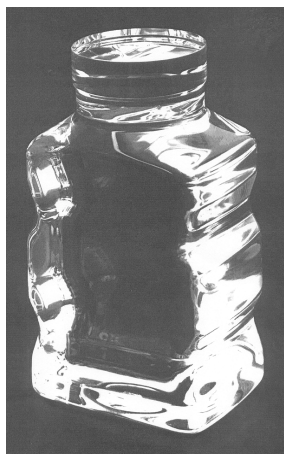

- (11) Registreeringu number: **01016** (51) Klass: **20-03**
- (15) Registreerimise päev: 15.02.2005
- (21) Taotluse number: D200400110
- (22) Esitamise päev: 15.10.2004
- (24) Registreeringu kehtivuse alguse päev: 15.10.2004
- (18) Registreeringu kehtivuse lõppemise päev: 15.10.2009
- (28) Variantide arv: 1
- (72) Autor: *Autori andmeid ei avalikustata*
- (73) Omanik: Clear Channel Estonia OÜ, Pärnu mnt 20, 10141 Tallinn, EE

(54) Nimetus: **Reklaamkonstruktsioon (kultuurireklaami tulp)**

(55) Reproduksioon:

01016-01

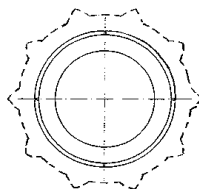
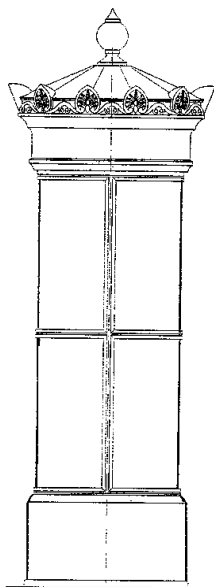

(11) Registreeringu number: **01017**

(51) Klass: **20-03**

(15) Registreerimise päev: 15.02.2005

(21) Taotluse number: D200400111

(22) Esitamise päev: 15.10.2004

(24) Registreeringu kehtivuse
alguse päev: 15.10.2004

(18) Registreeringu kehtivuse
lõppemise päev: 15.10.2009

(28) Variantide arv: 1

(72) Autor: *Autori andmeid ei avalikustata*

(73) Omanik: Clear Channel Estonia OÜ, Pärnu mnt 20, 10141 Tallinn, EE

(54) Nimetus: **Reklaamkonstruktsioon**

(55) Reproduksioon:

01017-01

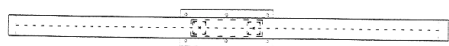
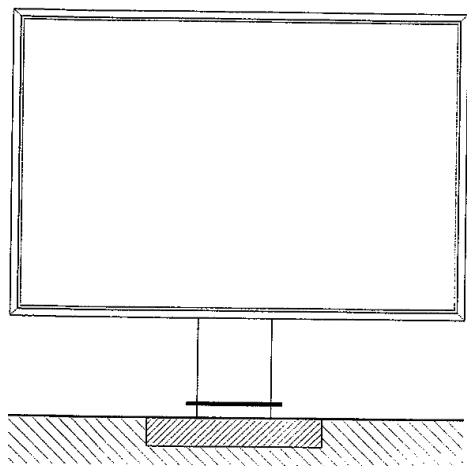

- (11) Registreeringu number: **01018** (51) Klass: **20-02**
- (15) Registreerimise päev: 15.02.2005
- (21) Taotluse number: D200400118
- (22) Esitamise päev: 27.10.2004
- (24) Registreeringu kehtivuse alguse päev: 27.10.2004
- (18) Registreeringu kehtivuse lõppemise päev: 27.10.2009
- (28) Variantide arv: 3
- (72) Autor: Aivar Reivik, Põllu 1A, 11616 Tallinn, EE
Arvo Oorn, Arbu 14-25, 13617 Tallinn, EE
Jüri Joller, Männiku tee 84-2, 11215 Tallinn, EE
- (73) Omanik: AS VOLTA, Tööstuse 47, 10416 Tallinn, EE
- (74) Patendivolinik või ühine esindaja: Urmas Kauler

(54) Nimetus: **Katsestend**

(55) Reproduktsoon:

01018-01

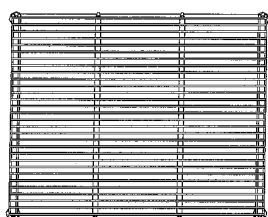
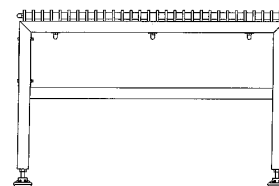
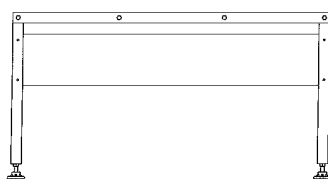
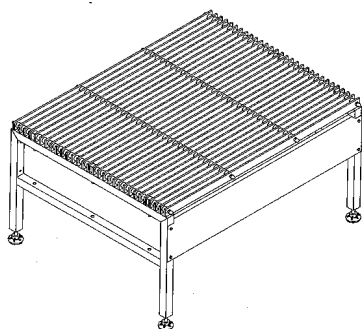

01018-02

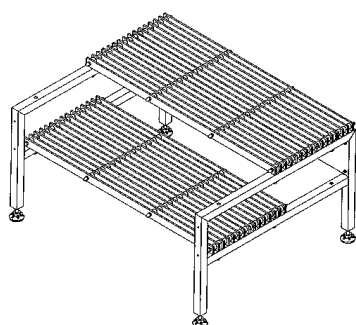

01018-03

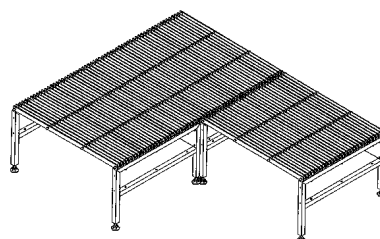

- (11) Registreeringu number: **01019** (51) Klass: **09-01**
- (15) Registreerimise päev: 15.02.2005
- (21) Taotluse number: D200400119
- (22) Esitamise päev: 02.11.2004
- (24) Registreeringu kehtivuse alguse päev: 02.11.2004
- (18) Registreeringu kehtivuse lõppemise päev: 02.11.2009
- (28) Variantide arv: 1
- (72) Autor: *Autorite andmeid ei avalikustata*
- (73) Omanik: Kristjan Läänesaar, Lossi 22, 71003 Viljandi, EE
Jaan Malken, Lossi 22, 71003 Viljandi, EE
- (74) Patendivolinik või ühine esindaja: Kristjan Läänesaar

(54) Nimetus: **Pudelikael**

(55) Reproduktsoon:

01019-01

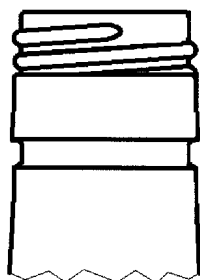

- (11) Registreeringu number: **01020** (51) Klass: **12-03**
- (15) Registreerimise päev: 15.02.2005
- (21) Taotluse number: D200400120
- (22) Esitamise päev: 05.11.2004
- (24) Registreeringu kehtivuse alguse päev: 05.11.2004
- (18) Registreeringu kehtivuse lõppemise päev: 05.11.2009
- (28) Variantide arv: 1
- (72) Autor: Vladimir Oleinik, Kauba 3A, 11312 Tallinn, EE
- (73) Omanik: AS Ühinenud Depood, Kauba 3A, 11312 Tallinn, EE
- (74) Patendivolinik või ühine esindaja: Reet Maasikamäe
- (54) Nimetus: **Restoranvagun**
- (55) Reproduksioon:
- 01020-01



(11) Registreeringu number: **01021**

(51) Klass: **12-03**

(15) Registreerimise päev: 15.02.2005

(21) Taotluse number: D200400121

(22) Esitamise päev: 05.11.2004

(24) Registreeringu kehtivuse
alguse päev: 05.11.2004

(18) Registreeringu kehtivuse
lõppemise päev: 05.11.2009

(28) Variantide arv: 1

(72) Autor: Vladimir Oleinik, Kauba 3A, 11312 Tallinn, EE

(73) Omanik: AS Ühinenud Depood, Kauba 3A, 11312 Tallinn, EE

(74) Patendivolinik või ühine esindaja: Reet Maasikamäe

(54) Nimetus: **Kupee vagun**

(55) Reproduktioon:

01021-01

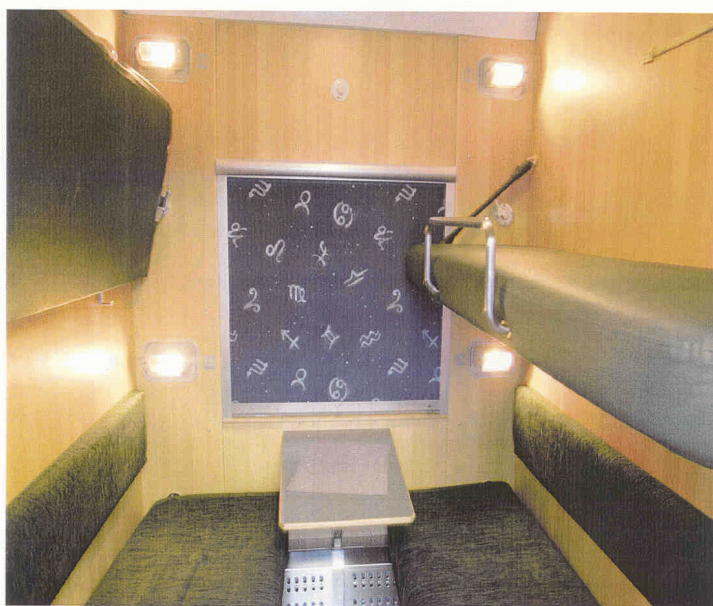

- (11) Registreeringu number: **01022** (51) Klass: **12-03**
- (15) Registreerimise päev: 15.02.2005
- (21) Taotluse number: D200400122
- (22) Esitamise päev: 05.11.2004
- (24) Registreeringu kehtivuse alguse päev: 05.11.2004
- (18) Registreeringu kehtivuse lõppemise päev: 05.11.2009
- (28) Variantide arv: 1
- (72) Autor: Vladimir Oleinik, Kauba 3A, 11312 Tallinn, EE
- (73) Omanik: AS Ühinenud Depood, Kauba 3A, 11312 Tallinn, EE
- (74) Patendivolinik või ühine esindaja: Reet Maasikamäe
- (54) Nimetus: **Istevagun**
- (55) Reproduktsoon:
- 01022-01



(11) Registreeringu number: **01023**

(51) Klass: **03-01**

(15) Registreerimise päev: 15.02.2005

(21) Taotluse number: D200400103

(22) Esitamise päev: 14.09.2004

(24) Registreeringu kehtivuse
alguse päev: 14.09.2004

(18) Registreeringu kehtivuse
lõppemise päev: 14.09.2009

(28) Variantide arv: 1

(72) Autor: Henry Kasch, Paasiku 22-64, 13916 Tallinn, EE

(73) Omanik: Henry Kasch, Paasiku 22-64, 13916 Tallinn, EE

(54) Nimetus: **Pin-kalkulaatori vutlar**

(55) Reproduksioon:

01023-01

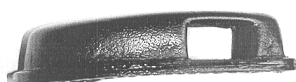
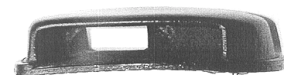
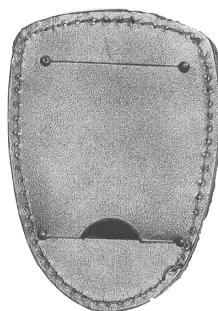

(11) Registreeringu number:

01024(51) Klass: **26-05**

(15) Registreerimise päev:

15.02.2005

(21) Taotluse number:

D200400109

(22) Esitamise päev:

11.10.2004

(24) Registreeringu kehtivuse
alguse päev:

11.10.2004

(18) Registreeringu kehtivuse
lõppemise päev:

11.10.2009

(28) Variantide arv:

3

(72) Autor:

Lauri Kutsar, Uus-Klaokse 17, Alliku küla, Saue vald, 76401 Harju maakond, EE

(73) Omanik:

Lauri Kutsar, Uus-Klaokse 17, Alliku küla, Saue vald, 76401 Harju maakond, EE

(54) Nimetus:

Rattakujuline laevalgusti

(55) Reproduksioon:

01024-01

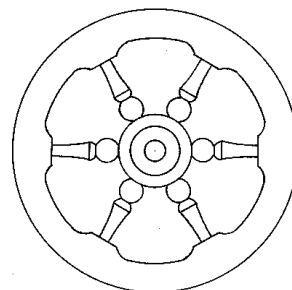
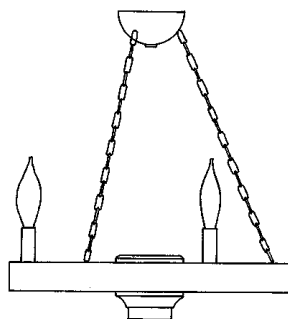

01024-02

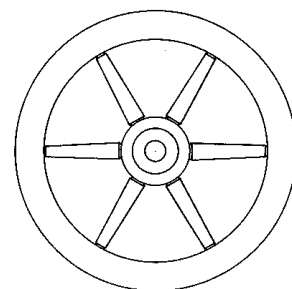
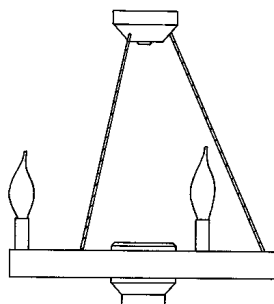

01024-03

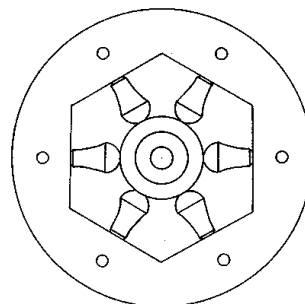
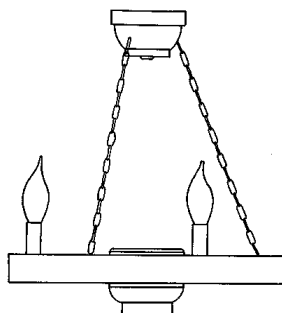

(11) Registreeringu number: **01025**

(51) Klass: **20-03**

(15) Registreerimise päev: 15.02.2005

(21) Taotluse number: D200400112

(22) Esitamise päev: 15.10.2004

(24) Registreeringu kehtivuse
alguse päev: 15.10.2004

(18) Registreeringu kehtivuse
lõppemise päev: 15.10.2009

(28) Variantide arv: 1

(72) Autor: *Autori andmeid ei avalikustata*

(73) Omanik: Clear Channel Estonia OÜ, Pärnu mnt 20, 10141 Tallinn, EE

(54) Nimetus: **Reklaamkonstruktsioon (piilar)**

(55) Reproduktsoon:

01025-01

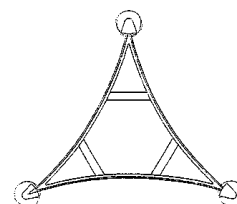
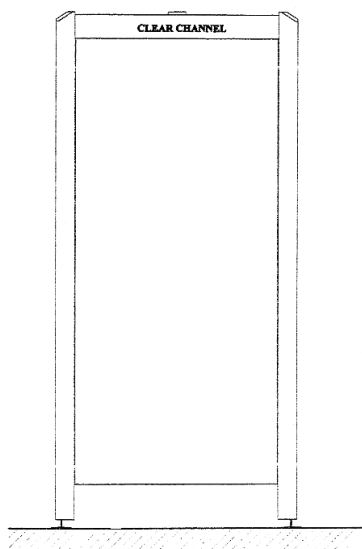
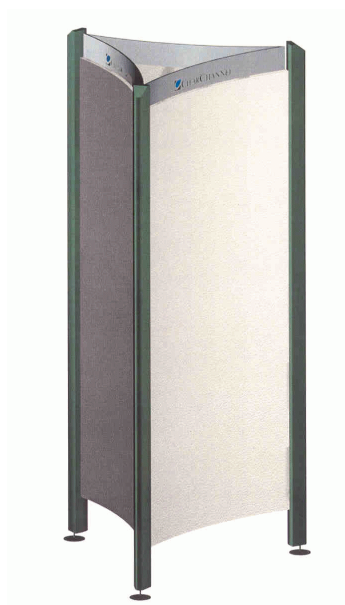

(11) Registreeringu number: **01026**

(51) Klass: **20-03**

(15) Registreerimise päev: 15.02.2005

(21) Taotluse number: D200400113

(22) Esitamise päev: 15.10.2004

(24) Registreeringu kehtivuse
alguse päev: 15.10.2004

(18) Registreeringu kehtivuse
lõppemise päev: 15.10.2009

(28) Variantide arv: 1

(72) Autor: *Autori andmeid ei avalikustata*

(73) Omanik: Clear Channel Estonia OÜ, Pärnu mnt 20, 10141 Tallinn, EE

(54) Nimetus: **Reklaamkonstruktsioon (kultuurireklaami stand)**

(55) Reproduksioon:

01026-01

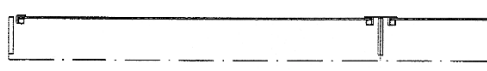
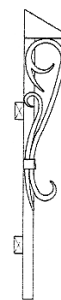
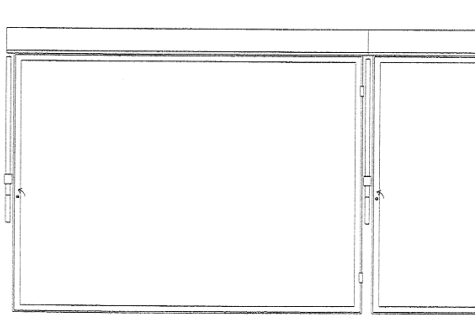

- (11) Registreeringu number: **01027**
- (15) Registreerimise päev: 15.02.2005
- (21) Taotluse number: D200400114
- (22) Esitamise päev: 15.10.2004
- (24) Registreeringu kehtivuse alguse päev: 15.10.2004
- (18) Registreeringu kehtivuse lõppemise päev: 15.10.2009
- (28) Variantide arv: 1
- (72) Autor: Andri Sinka, Kadaka tee 86, 12618 Tallinn, EE
Sten Ader, Kadaka tee 86, 12618 Tallinn, EE
NEOQI AS, Kadaka tee 86, 12618 Tallinn, EE
- (73) Omanik: NEOQI AS, Kadaka tee 86, 12618 Tallinn, EE
- (74) Patendivolinik või ühine esindaja: Mart Enn Koppel
- (51) Klass: **23-02, 24-01**

(54) Nimetus: **Teraapiakapsel**

(55) Reproduksioon:

01027-01

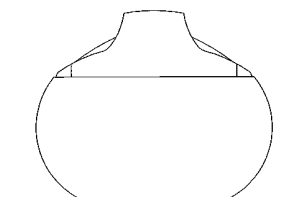
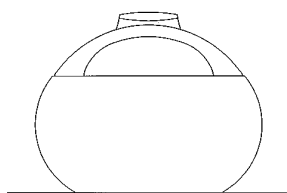
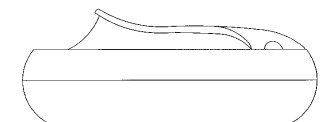
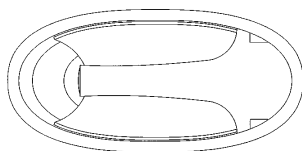
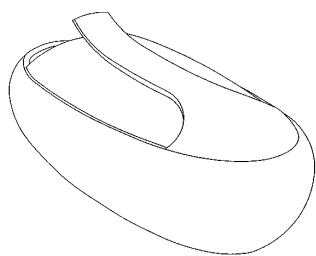

(11) Registreeringu number: **01028**

(51) Klass: **08-06**

(15) Registreerimise päev: 15.02.2005

(21) Taotluse number: D200400127

(22) Esitamise päev: 15.11.2004

(24) Registreeringu kehtivuse
alguse päev: 15.11.2004

(18) Registreeringu kehtivuse
lõppemise päev: 15.11.2009

(28) Variantide arv: 1

(30) Prioriteediandmed: M-20040113, 07.07.2004, FI

(72) Autor: Tapani Holma, Toljolanatie 15, FI-36200 Kangasala, FI

(73) Omanik: Abloy Oy, Wahlforssinkatu 20, FI-80100 Joensuu, FI

(74) Patendivolinik või ühine esindaja: Lembit Mitt

(54) Nimetus: **Pöördnupp**

(55) Reproduksioon:

01028-01

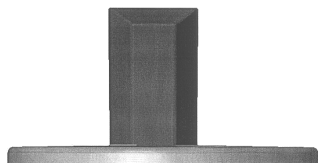
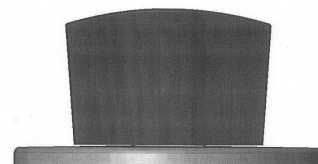
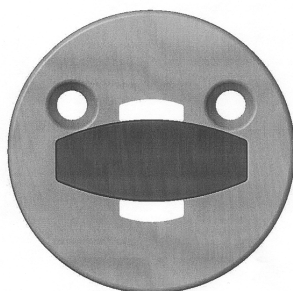
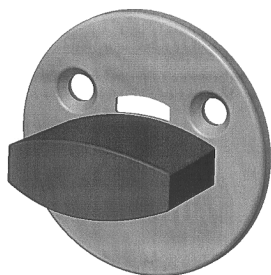

- (11) Registreeringu number: **01029**
- (15) Registreerimise päev: 15.02.2005
- (21) Taotluse number: D200400127A
- (22) Esitamise päev: 15.11.2004
- (24) Registreeringu kehtivuse alguse päev: 15.11.2004
- (18) Registreeringu kehtivuse lõppemise päev: 15.11.2009
- (28) Variantide arv: 1
- (30) Prioriteediandmed: M-20040113, 07.07.2004, FI
- (72) Autor: Tapani Holma, Toljolanatie 15, FI-36200 Kangasala, FI
- (73) Omanik: Abloy Oy, Wahlforssinkatu 20, FI-80100 Joensuu, FI
- (74) Patendivolinik või ühine esindaja: Lembit Mitt

(51) Klass: **08-06**

(54) Nimetus: **Käepide**

(55) Reproduksioon:

01029-01

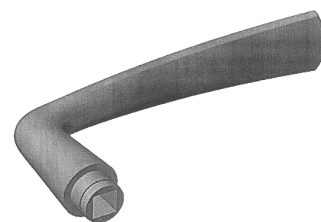
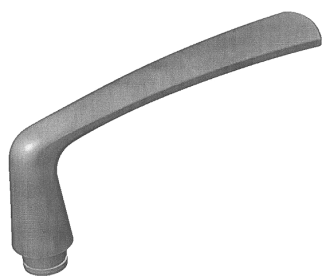

(11) Registreeringu number: **01030**

(51) Klass: **14-03**

(15) Registreerimise päev: 15.02.2005

(21) Taotluse number: D200400128

(22) Esitamise päev: 29.11.2004

(24) Registreeringu kehtivuse alguse päev: 29.11.2004

(18) Registreeringu kehtivuse lõppemise päev: 29.11.2009

(28) Variantide arv: 1

(30) Prioriteediandmed: M20040089, 28.05.2004, FI

(72) Autor: Panu Johansson, Pyyrikintori 8 C 32-33, 33230 Tampere, FI

(73) Omanik: Nokia Corporation, Keilalahdentie 4, FIN-02150 Espoo, FI

(74) Patendivolinik või ühine esindaja: Kaie Puur

(54) Nimetus: **Käsitelefoni esipaneel / käsitelefoni esiosa**

(55) Reproduktsoon:

01030-01

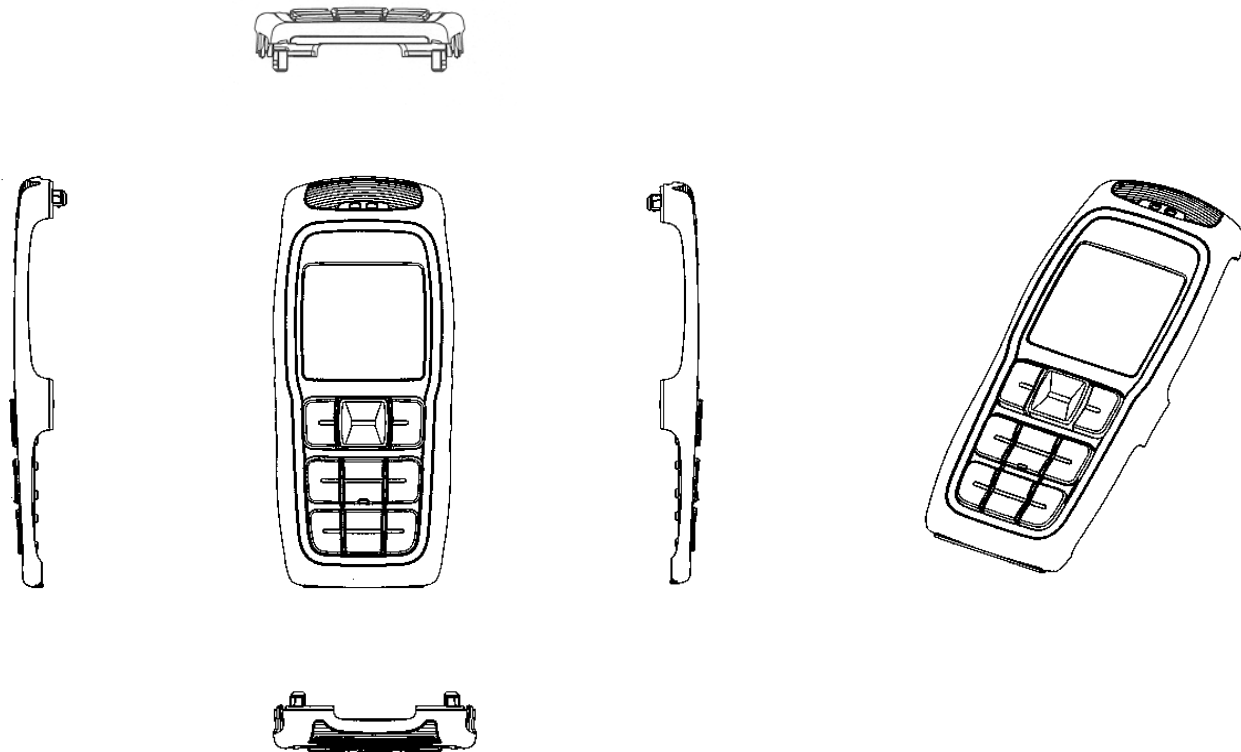

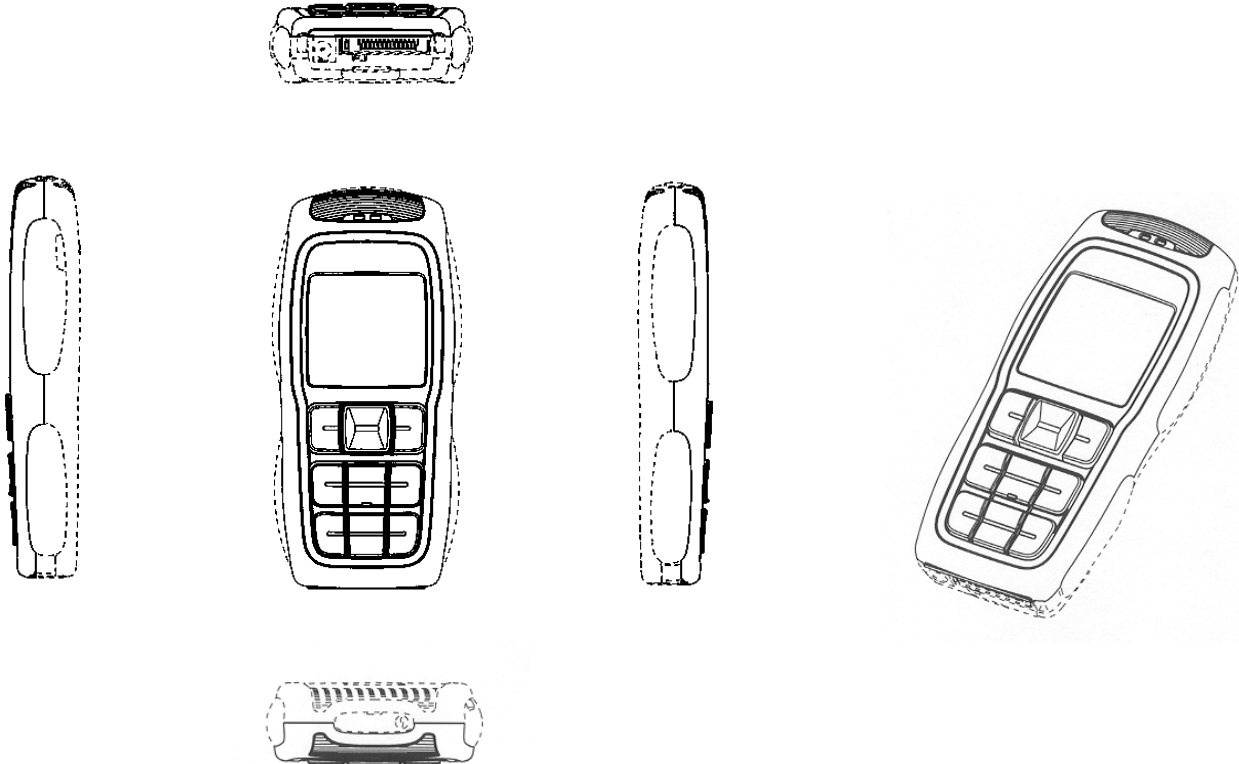

(11) Registreeringu number: **01031**

(51) Klass: **14-03**

(15) Registreerimise päev: 15.02.2005

(21) Taotluse number: D200400129

(22) Esitamise päev: 29.11.2004

(24) Registreeringu kehtivuse alguse päev: 29.11.2004

(18) Registreeringu kehtivuse lõppemise päev: 29.11.2009

(28) Variantide arv: 1

(30) Prioriteediandmed: M20040089, 28.05.2004, FI

(72) Autor: Panu Johansson, Pyyrikintori 8 C 32-33, 33230 Tampere, FI

(73) Omanik: Nokia Corporation, Keilalahdentie 4, FIN-02150 Espoo, FI

(74) Patendivolinik või ühine esindaja: Kaie Puur

(54) Nimetus: **Käsitelefon**

(55) Reproduktsoon:

01031-01

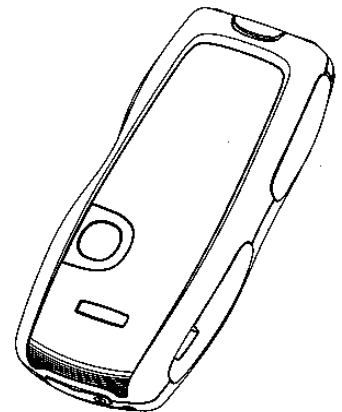
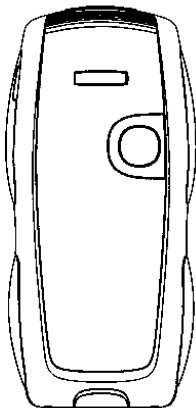
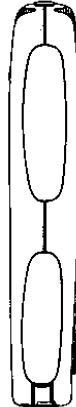
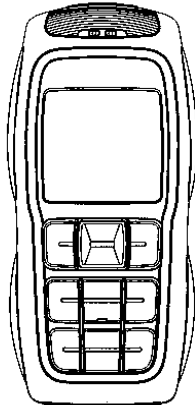
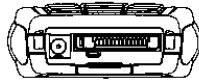

(11) Registreeringu number: **01032**

(51) Klass: **14-03**

(15) Registreerimise päev: 15.02.2005

(21) Taotluse number: D200400130

(22) Esitamise päev: 29.11.2004

(24) Registreeringu kehtivuse
alguse päev: 29.11.2004

(18) Registreeringu kehtivuse
lõppemise päev: 29.11.2009

(28) Variantide arv: 1

(30) Prioriteediandmed: M20040089, 28.05.2004, FI

(72) Autor: Panu Johansson, Pyyrikintori 8 C 32-33, 33230 Tampere, FI

(73) Omanik: Nokia Corporation, Keilalahdentie 4, FIN-02150 Espoo, FI

(74) Patendivolinik või ühine esindaja: Kaie Puur

(54) Nimetus: **Käsitelefoni tagapaneel**

(55) Reproduktsoon:

01032-01

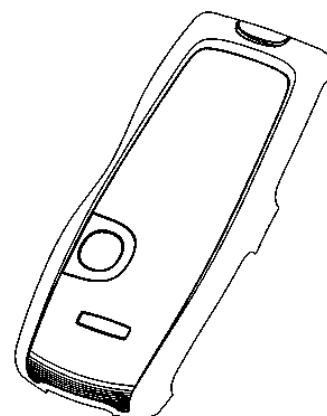
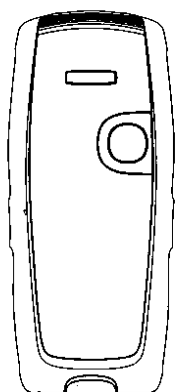

(11) Registreeringu number: **01033**

(51) Klass: **14-03**

(15) Registreerimise päev: 15.02.2005

(21) Taotluse number: D200400131

(22) Esitamise päev: 29.11.2004

(24) Registreeringu kehtivuse
alguse päev: 29.11.2004

(18) Registreeringu kehtivuse
lõppemise päev: 29.11.2009

(28) Variantide arv: 1

(30) Prioriteediandmed: M20040089, 28.05.2004, FI

(72) Autor: Panu Johansson, Pyyrikintori 8 C 32-33, 33230 Tampere, FI

(73) Omanik: Nokia Corporation, Keilalahdentie 4, FIN-02150 Espoo, FI

(74) Patendivolinik või ühine esindaja: Kaie Puur

(54) Nimetus: **Käsitelefoni tagapaneel**

(55) Reproduktsoon:

01033-01

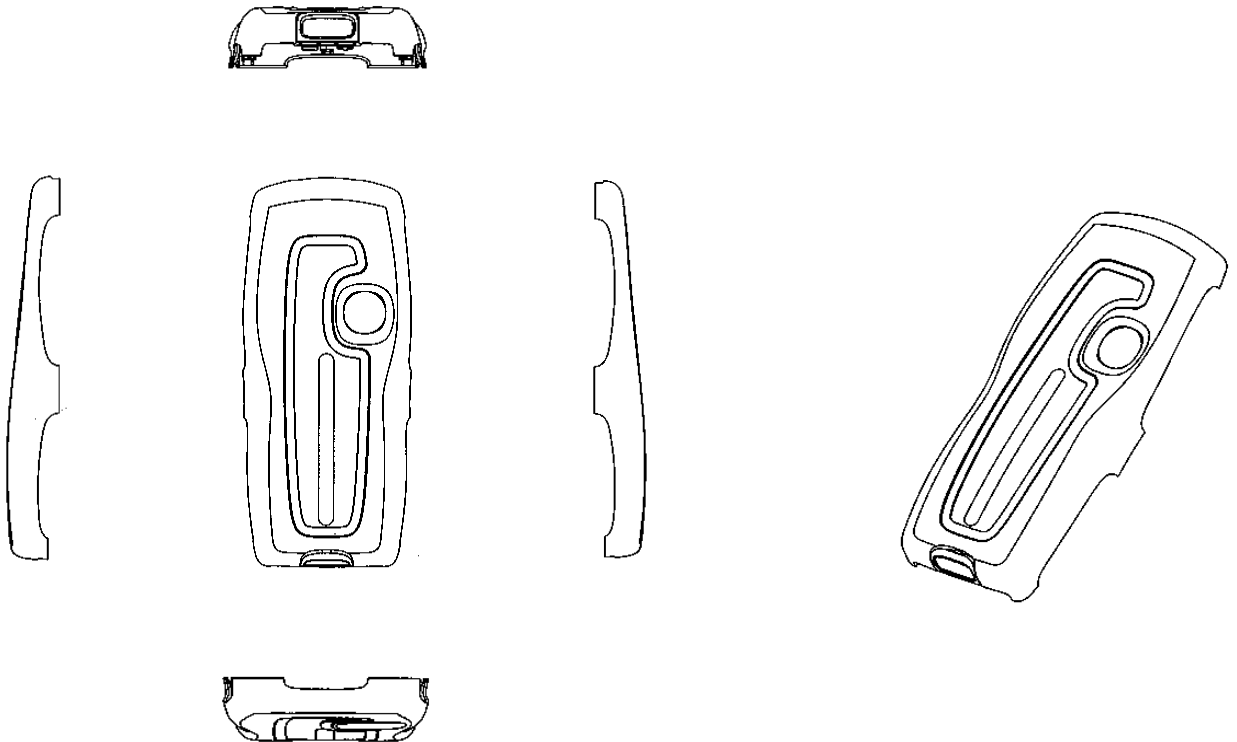

(11) Registreeringu number: **01034**

(51) Klass: **14-03**

(15) Registreerimise päev: 15.02.2005

(21) Taotluse number: D200400132

(22) Esitamise päev: 29.11.2004

(24) Registreeringu kehtivuse alguse päev: 29.11.2004

(18) Registreeringu kehtivuse lõppemise päev: 29.11.2009

(28) Variantide arv: 1

(30) Prioriteediandmed: M20040089, 28.05.2004, FI

(72) Autor: Panu Johansson, Pyyrikintori 8 C 32-33, 33230 Tampere, FI

(73) Omanik: Nokia Corporation, Keilalahdentie 4, FIN-02150 Espoo, FI

(74) Patendivolinik või ühine esindaja: Kaie Puur

(54) Nimetus: **Käsitelefoni klaviatuuriklahvide paigutus / klaviatuur**

(55) Reproduktsoon:

01034-01

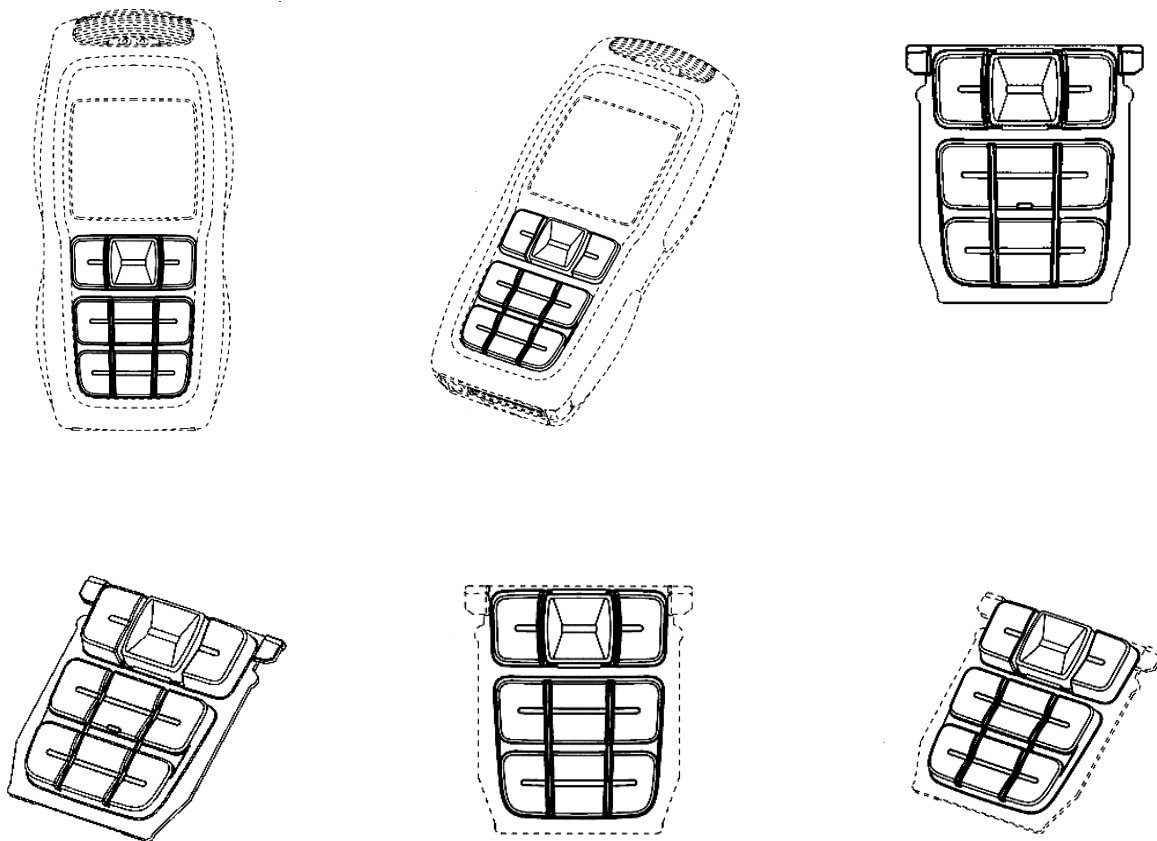

- (11) Registreeringu number: **01035**
- (15) Registreerimise päev: 15.02.2005
- (21) Taotluse number: D200400135
- (22) Esitamise päev: 13.12.2004
- (24) Registreeringu kehtivuse alguse päev: 13.12.2004
- (18) Registreeringu kehtivuse lõppemise päev: 13.12.2009
- (28) Variantide arv: 1
- (30) Prioriteediandmed: M20040101, 11.06.2004, FI
- (72) Autor: Sami Viitasaari, Valtarintie 2 as. 1, 91100 Ii, FI
- (73) Omanik: Nokia Corporation, Keilalahdentie 4, FIN-02150 Espoo, FI
- (74) Patendivolinik või ühine esindaja: Jüri Käosaar

(51) Klass: 14-03

(54) Nimetus: **Käsitelefon**

(55) Reproduksioon:

01035-01

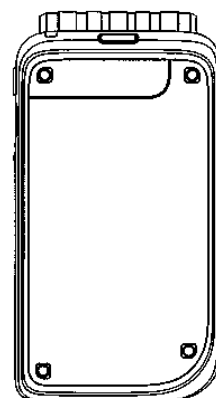
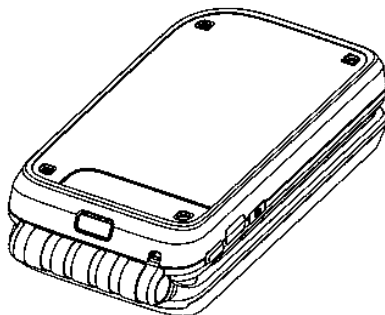
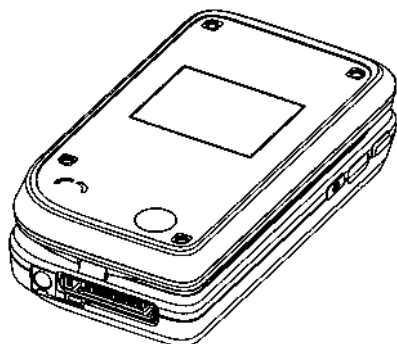
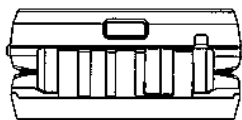
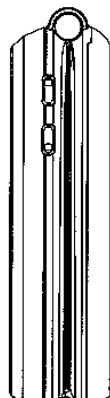
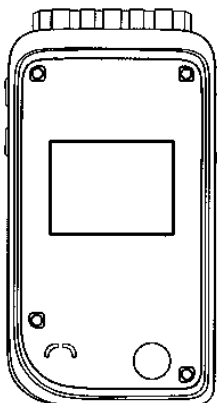
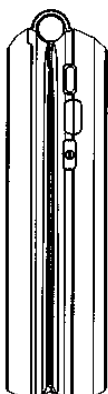
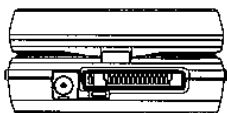

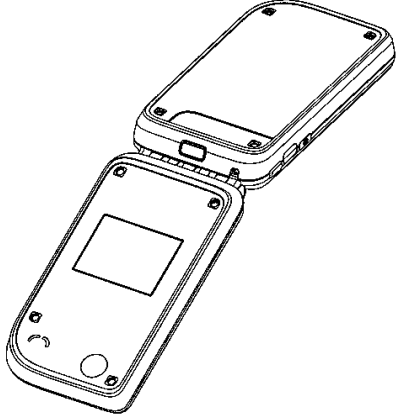
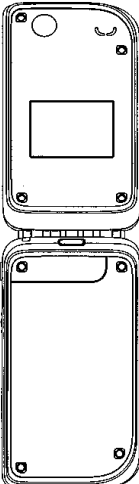
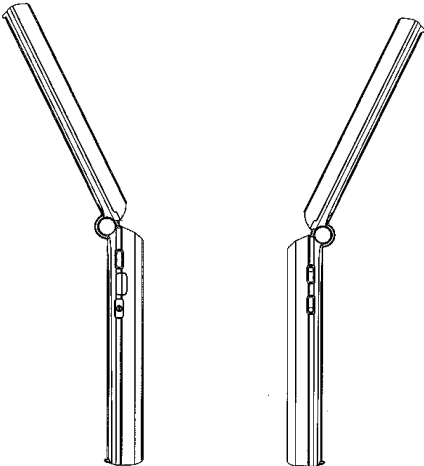
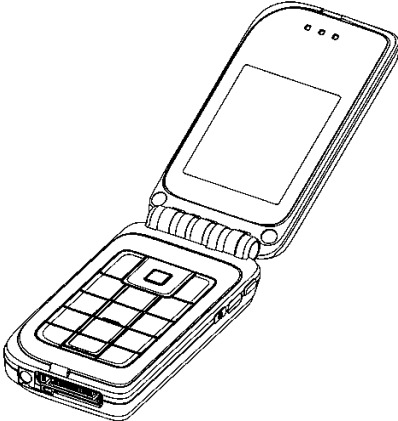
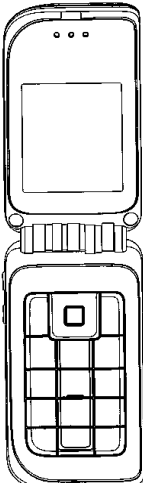

- (11) Registreeringu number: **01036** (51) Klass: **14-03**
- (15) Registreerimise päev: 15.02.2005
- (21) Taotluse number: D200400136
- (22) Esitamise päev: 13.12.2004
- (24) Registreeringu kehtivuse alguse päev: 13.12.2004
- (18) Registreeringu kehtivuse lõppemise päev: 13.12.2009
- (28) Variantide arv: 1
- (30) Prioriteediandmed: M20040101, 11.06.2004, FI
- (72) Autor: Pertti Salmi, Taipaleentie 50, 90140 Oulu, FI
Sami Viitasaari, Valtarintie 2 as. 1, 91100 Ii, FI
Hanna Vuolteenaho, Valtatie 45 A 9, 90500 Oulu, FI
- (73) Omanik: Nokia Corporation, Keilalahdentie 4, FIN-02150 Espoo, FI
- (74) Patendivolinik või ühine esindaja: Jüri Käosaar

(54) Nimetus: **Käsitelefon**

(55) Reproduksioon:

01036-01

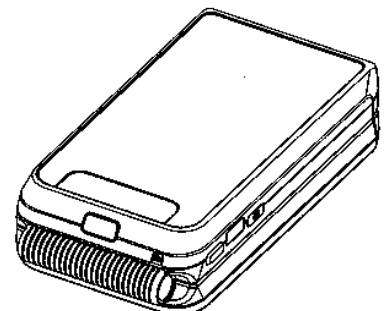
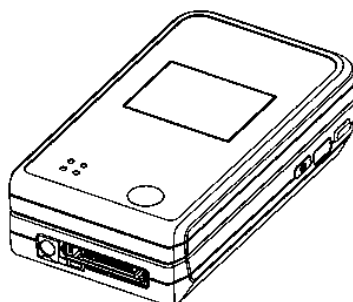
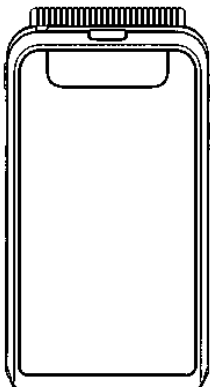
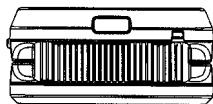
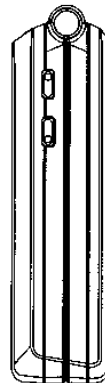
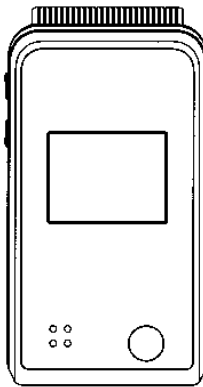
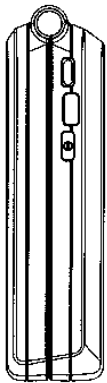
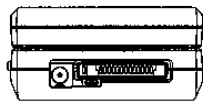

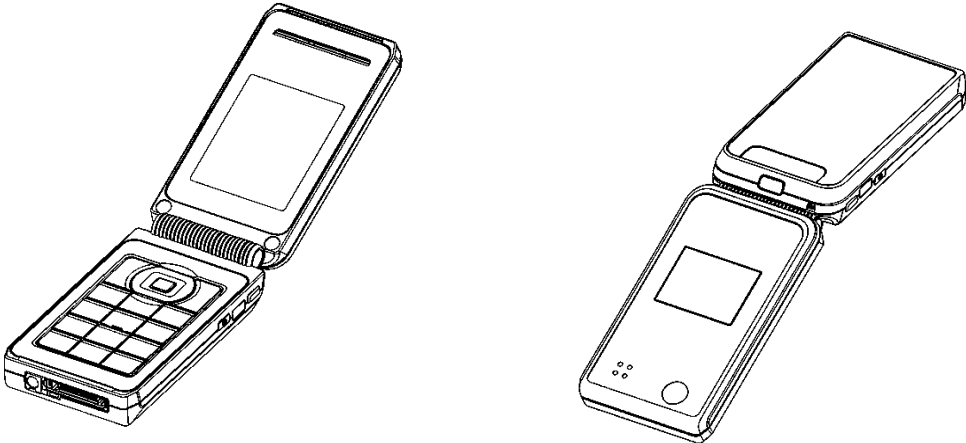
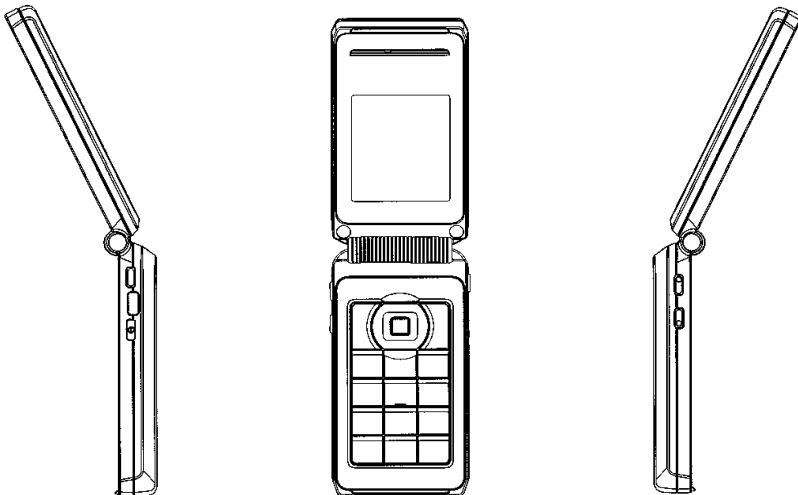

- (11) Registreeringu number: **01037** (51) Klass: **14-03**
- (15) Registreerimise päev: 15.02.2005
- (21) Taotluse number: D200400137
- (22) Esitamise päev: 13.12.2004
- (24) Registreeringu kehtivuse alguse päev: 13.12.2004
- (18) Registreeringu kehtivuse lõppemise päev: 13.12.2009
- (28) Variantide arv: 1
- (30) Prioriteediandmed: M20040101, 11.06.2004, FI
- (72) Autor: Robert Pitt, 3 Dormy Cottages, Linchmere Road, Haslemere, Surrey GU27 3QW, GB
Aaron Moss, 42 Gollingwood, Farnborough, Hants GU14 6GL, GB
- (73) Omanik: Nokia Corporation, Keilalahdentie 4, FIN-02150 Espoo, FI
- (74) Patendivolinik või ühine esindaja: Jüri Käosaar

(54) Nimetus: **Käsitelefon**

(55) Reproduktsoon:

01037-01

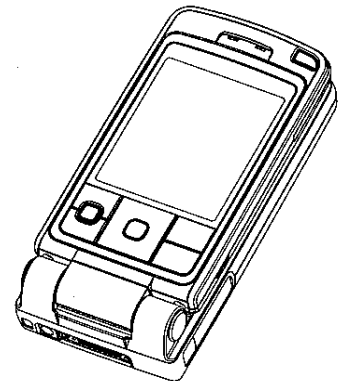
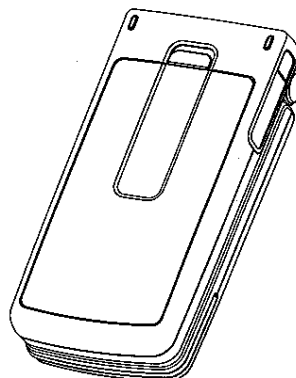
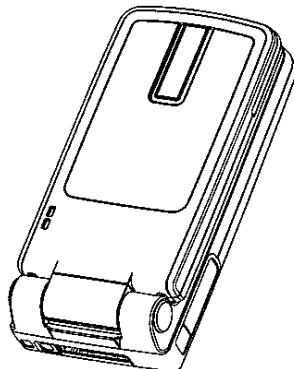
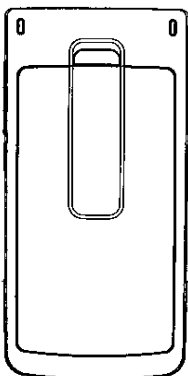
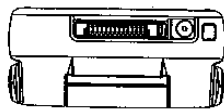
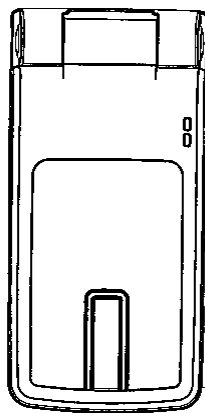
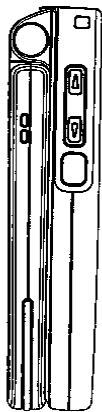

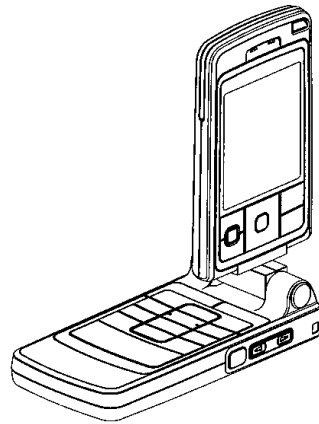
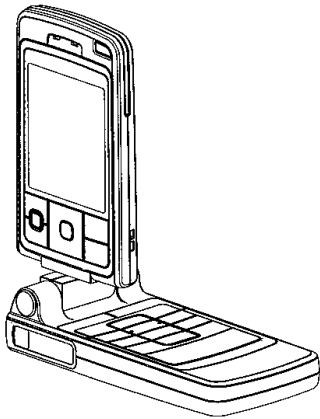
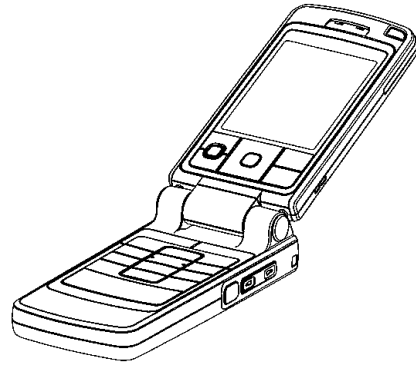
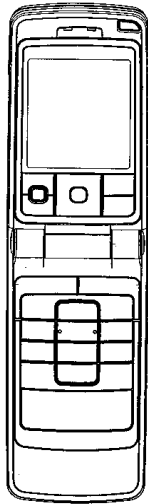

- (11) Registreeringu number: **01038** (51) Klass: **05-06**
- (15) Registreerimise päev: 15.02.2005
- (21) Taotluse number: D200400142
- (22) Esitamise päev: 16.12.2004
- (24) Registreeringu kehtivuse alguse päev: 16.12.2004
- (18) Registreeringu kehtivuse lõppemise päev: 16.12.2009
- (28) Variantide arv: 2
- (72) Autor: *Autorite andmeid ei avalikustata*
- (73) Omanik: Jaanus Teiva, Tulbi 3-2, 11315 Tallinn, EE
Toomas Nöps, Tulbi 3-2, 11315 Tallinn, EE
- (74) Patendivolinik või ühine esindaja: Lembit Mitt

(54) Nimetus: **Pillirookangas**

(55) Reproduktsoon:

01038-01

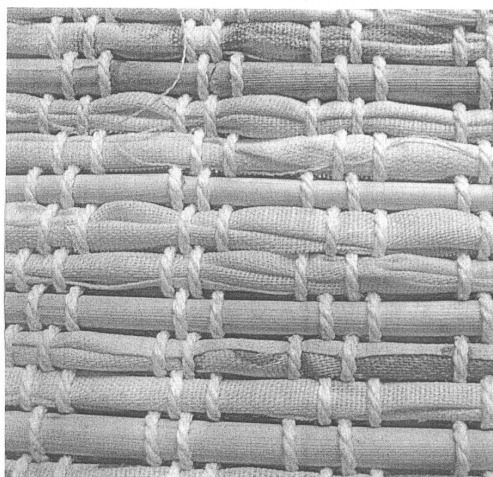

01038-02

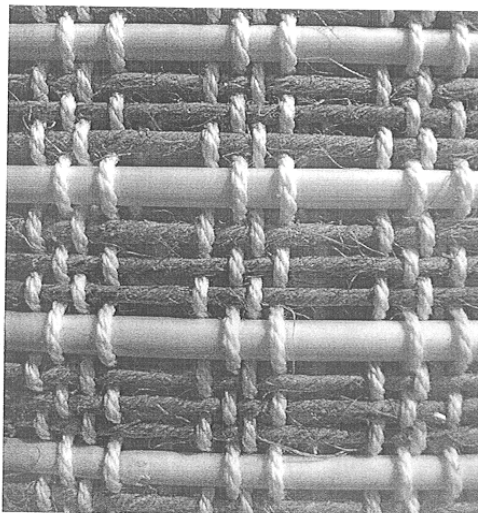

(11) Registreeringu number: **01039**

(51) Klass: **21-01**

(15) Registreerimise päev: 15.02.2005

(21) Taotluse number: D200400143

(22) Esitamise päev: 24.12.2004

(24) Registreeringu kehtivuse alguse päev: 24.12.2004

(18) Registreeringu kehtivuse lõppemise päev: 24.12.2009

(28) Variantide arv: 1

(72) Autor: Valdur Randmer, Pärnu mnt 133-18, 11314 Tallinn, EE

(73) Omanik: Valdur Randmer, Pärnu mnt 133-18, 11314 Tallinn, EE

(54) Nimetus: **Kiikhobu**

(55) Reproduksioon:

01039-01



**II. TÖÖSTUSDISAINILAHENDUSE REGISTREERINGU
KEHTIVUSE PIKENDAMINE**

(11)	(18)
00411	08.12.2009
00416	08.12.2009
00417	22.11.2009
00436	03.11.2009
00438	21.12.2009
00440	07.12.2009
00441	07.12.2009
00442	07.12.2009
00444	07.12.2009
00449	17.01.2010
00450	20.01.2010

**V. TÖÖSTUSDISAINILAHENDUSE REGISTREERINGU
KUSTUTAMINE**

(11)
00373
00375
00377

VII. LOENDID

REGISTREERITUD TÖÖSTUSDISAINILAHENDUSTE SÜSTEMAATILINE LOEND

Rahvusvahelise klassifikatsiooni klass ja alaklass(id)	Registreerimis-taotluse number	Registreeringu number
--	--------------------------------	-----------------------

03-01	D200400103	01023	14-03	D200400136	01036
03-01	D200400105	01011	14-03	D200400137	01037
05-06	D200400142	01038	15-02	D200400115	01012
08-06	D200400127	01028	15-02	D200400116	01013
08-06	D200400127A	01029	15-05	D200400084	01008
09-01	D200400091	01015	19-08	D200400066A	01010
09-01	D200400119	01019	20-02	D200400057	01006
09-07	D200400076	01007	20-02	D200400118	01018
12-03	D200400120	01020	20-03	D200400110	01016
12-03	D200400121	01021	20-03	D200400111	01017
12-03	D200400122	01022	20-03	D200400112	01025
13-02	D200400066	01009	20-03	D200400113	01026
14-03	D200400128	01030	21-01	D200400143	01039
14-03	D200400129	01031	23-02	D200400114	01027
14-03	D200400130	01032	24-01	D200400114	01027
14-03	D200400131	01033	25-02	D200400117	01014
14-03	D200400132	01034	26-05	D200400109	01024
14-03	D200400135	01035			

REGISTREERITUD TÖÖSTUSDISAINILAHENDUSTE REGISTREERIMISTAOTLUSTE NUMBRILINE LOEND

Registreerimis-taotluse number	Registreeringu number	Rahvusvahelise klassifikatsiooni klass(id) ja alaklass(id)
--------------------------------	-----------------------	--

D200400057	01006	20-02	D200400118	01018	20-02
D200400066	01009	13-02	D200400119	01019	09-01
D200400066A	01010	19-08	D200400120	01020	12-03
D200400076	01007	09-07	D200400121	01021	12-03
D200400084	01008	15-05	D200400122	01022	12-03
D200400091	01015	09-01	D200400127	01028	08-06
D200400103	01023	03-01	D200400127A	01029	08-06
D200400105	01011	03-01	D200400128	01030	14-03
D200400109	01024	26-05	D200400129	01031	14-03
D200400110	01016	20-03	D200400130	01032	14-03
D200400111	01017	20-03	D200400131	01033	14-03
D200400112	01025	20-03	D200400132	01034	14-03
D200400113	01026	20-03	D200400135	01035	14-03
D200400114	01027	23-02	D200400136	01036	14-03
D200400114	01027	24-01	D200400137	01037	14-03
D200400115	01012	15-02	D200400142	01038	05-06
D200400116	01013	15-02	D200400143	01039	21-01
D200400117	01014	25-02			

**REGISTREERITUD TÖÖSTUSDISAINILAHENDUSTE
SÜSTEMAATILINE LOEND 2004. AASTA KOHTA**

Rahvusvahelise klassifikatsiooni klass ja alaklass(id)	Registreerimis- taotluse number	Registreeringu number
--	------------------------------------	--------------------------

01-01	D200400017	00926	14-03	D200300134	00888
01-01	D200400018	00971	14-03	D200300135	00889
02-02	D200300118	00873	14-03	D200300136	00890
05-06	D200300112	00876	14-03	D200300137	00891
06-01	D200400015	00920	14-03	D200300138	00892
06-01	D200400083	00988	14-03	D200300141	00893
06-03	D200400015	00920	14-03	D200300142	00894
06-04	D200300128	00882	14-03	D200300143	00895
07-01	D200400090	00993	14-03	D200300144	00896
07-02	D200300157	00910	14-03	D200300145	00897
07-02	D200400004	00936	14-03	D200300147	00899
07-05	D200400003	00912	14-03	D200400013	00924
07-99	D200400004	00936	14-03	D200400014	00925
08-06	D200400096	00999	14-03	D200400019	00932
08-09	D200400096	00999	14-03	D200400021	00937
09-01	D200300127	00875	14-03	D200400022	00938
09-01	D200300139	00921	14-03	D200400023	00939
09-01	D200300152	00905	14-03	D200400024	00940
09-01	D200300153	00906	14-03	D200400027	00941
09-01	D200300154	00907	14-03	D200400028	00942
09-01	D200400002	00911	14-03	D200400029	00943
09-01	D200400031	00927	14-03	D200400030	00944
09-01	D200400035	00946	14-03	D200400044	00955
09-03	D200400048	00959	14-03	D200400045	00956
09-03	D200400049	00960	14-03	D200400046	00957
09-03	D200400050	00961	14-03	D200400047	00958
09-03	D200400051	00962	14-03	D200400052	00965
09-03	D200400055	00968	14-03	D200400053	00963
09-03	D200400072	00977	14-03	D200400059	00972
09-03	D200400079	00984	14-03	D200400060	00973
09-07	D200300148	00934	14-03	D200400061	00966
09-07	D200300151	00904	14-03	D200400062	00974
09-07	D200400075	00980	14-03	D200400063	00967
10-05	D200400097	00998	14-03	D200400064	00975
11-02	D200400032	00928	14-03	D200400065	00976
12-06	D200400069	00970	14-03	D200400069	00970
12-08	D200400001	00935	14-03	D200400077	00981
13-02	D200400020	00933	14-03	D200400078	00982
13-02	D200400034	00945	14-03	D200400085	00989
13-02	D200400054	00964	14-03	D200400086	00990
14-01	D200300126	00930	14-03	D200400087	00991
14-01	D200300145	00897	14-03	D200400088	00992
14-01	D200400053	00963	14-03	D200400092	00995
14-02	D200300126	00930	14-03	D200400093	00996
14-02	D200400053	00963	14-03	D200400094	00997
14-03	D200300092	00868	14-99	D200300123	00929
14-03	D200300093	00869	14-99	D200300124	00881
14-03	D200300094	00870	16-01	D200300146	00898
14-03	D200300109	00900	19-08	D200400073	00978
14-03	D200300110	00901	19-08	D200400074	00979
14-03	D200300125	00884	20-03	D200300113	00877
14-03	D200300132	00886	20-03	D200300114	00878
14-03	D200300133	00887	20-03	D200300149	00902

Rahvusvahelise klassifikatsiooni klass ja alaklass(id)	Registreerimis- taotluse number	Registreeringu number
--	------------------------------------	--------------------------

20-03	D200300150	00903	21-03	D200400015	00920
20-03	D200300155	00908	23-02	D200300111	00872
20-03	D200300156	00909	23-02	D200400037	00948
20-03	D200400005	00913	23-02	D200400039	00950
20-03	D200400006	00914	23-02	D200400040	00951
20-03	D200400007	00915	23-03	D200400016	00919
20-03	D200400008	00916	24-01	D200400038	00949
20-03	D200400009	00917	24-01	D200400039	00950
20-03	D200400010	00918	24-01	D200400040	00951
20-03	D200400036	00947	24-01	D200400041	00952
20-03	D200400073	00978	24-01	D200400042	00953
20-03	D200400074	00979	24-01	D200400043	00954
20-03	D200400080	00985	24-02	D200400012	00923
20-03	D200400081	00986	25-01	D200300117	00883
20-03	D200400082	00987	25-01	D200400095	00994
20-03	D200400098	01000	25-03	D200300121	00874
20-03	D200400099	01001	25-03	D200400058	00969
20-03	D200400100	01002	26-04	D200300120	00879
20-03	D200400101	01003	26-04	D200400104	01005
20-03	D200400102	01004	28-03	D200300122	00880
21-01	D200300115	00867	28-03	D200300140	00931
21-01	D200300129	00885	30-04	D200300090	00865
21-01	D200400011	00922	30-04	D200300116	00871
21-01	D200400077	00981	31-00	D200400068	00983
21-01	D200400078	00982	99-00	D200300102	00866
21-03	D200300129	00885			

**REGISTREERITUD TÖÖSTUSDISAINILAHENDUSTE REGISTREERIMISTAOTLUSTE
NUMBRILINE LOEND 2004. AASTA KOHTA**

Registreerimis- taotluse number	Registreeringu number	Rahvusvahelise klassifikatsiooni klass(id) ja alaklass(id)
------------------------------------	--------------------------	--

D200300090	00865	30-04	D200300157	00910	07-02
D200300092	00868	14-03	D200400001	00935	12-08
D200300093	00869	14-03	D200400002	00911	09-01
D200300094	00870	14-03	D200400003	00912	07-05
D200300102	00866	99-00	D200400004	00936	07-02
D200300109	00900	14-03	D200400004	00936	07-99
D200300110	00901	14-03	D200400005	00913	20-03
D200300111	00872	23-02	D200400006	00914	20-03
D200300112	00876	05-06	D200400007	00915	20-03
D200300113	00877	20-03	D200400008	00916	20-03
D200300114	00878	20-03	D200400009	00917	20-03
D200300115	00867	21-01	D200400010	00918	20-03
D200300116	00871	30-04	D200400011	00922	21-01
D200300117	00883	25-01	D200400012	00923	24-02
D200300118	00873	02-02	D200400013	00924	14-03
D200300120	00879	26-04	D200400014	00925	14-03
D200300121	00874	25-03	D200400015	00920	06-01
D200300122	00880	28-03	D200400015	00920	06-03
D200300123	00929	14-99	D200400015	00920	21-03
D200300124	00881	14-99	D200400016	00919	23-03
D200300125	00884	14-03	D200400017	00926	01-01
D200300126	00930	14-01	D200400018	00971	01-01
D200300126	00930	14-02	D200400019	00932	14-03
D200300127	00875	09-01	D200400020	00933	13-02
D200300128	00882	06-04	D200400021	00937	14-03
D200300129	00885	21-01	D200400022	00938	14-03
D200300129	00885	21-03	D200400023	00939	14-03
D200300132	00886	14-03	D200400024	00940	14-03
D200300133	00887	14-03	D200400027	00941	14-03
D200300134	00888	14-03	D200400028	00942	14-03
D200300135	00889	14-03	D200400029	00943	14-03
D200300136	00890	14-03	D200400030	00944	14-03
D200300137	00891	14-03	D200400031	00927	09-01
D200300138	00892	14-03	D200400032	00928	11-02
D200300139	00921	09-01	D200400034	00945	13-02
D200300140	00931	28-03	D200400035	00946	09-01
D200300141	00893	14-03	D200400036	00947	20-03
D200300142	00894	14-03	D200400037	00948	23-02
D200300143	00895	14-03	D200400038	00949	24-01
D200300144	00896	14-03	D200400039	00950	23-02
D200300145	00897	14-01	D200400039	00950	24-01
D200300145	00897	14-03	D200400040	00951	23-02
D200300146	00898	16-01	D200400040	00951	24-01
D200300147	00899	14-03	D200400041	00952	24-01
D200300148	00934	09-07	D200400042	00953	24-01
D200300149	00902	20-03	D200400043	00954	24-01
D200300150	00903	20-03	D200400044	00955	14-03
D200300151	00904	09-07	D200400045	00956	14-03
D200300152	00905	09-01	D200400046	00957	14-03
D200300153	00906	09-01	D200400047	00958	14-03
D200300154	00907	09-01	D200400048	00959	09-03
D200300155	00908	20-03	D200400049	00960	09-03
D200300156	00909	20-03	D200400050	00961	09-03

Registreerimis- taotluse number	Registreeringu number	Rahvusvahelise klassifikatsiooni klass(id) ja alaklass(id)
------------------------------------	--------------------------	--

D200400051	00962	09-03	D200400078	00982	14-03
D200400052	00965	14-03	D200400078	00982	21-01
D200400053	00963	14-01	D200400079	00984	09-03
D200400053	00963	14-02	D200400080	00985	20-03
D200400053	00963	14-03	D200400081	00986	20-03
D200400054	00964	13-02	D200400082	00987	20-03
D200400055	00968	09-03	D200400083	00988	06-01
D200400058	00969	25-03	D200400085	00989	14-03
D200400059	00972	14-03	D200400086	00990	14-03
D200400060	00973	14-03	D200400087	00991	14-03
D200400061	00966	14-03	D200400088	00992	14-03
D200400062	00974	14-03	D200400090	00993	07-01
D200400063	00967	14-03	D200400092	00995	14-03
D200400064	00975	14-03	D200400093	00996	14-03
D200400065	00976	14-03	D200400094	00997	14-03
D200400068	00983	31-00	D200400095	00994	25-01
D200400069	00970	12-06	D200400096	00999	08-06
D200400069	00970	14-03	D200400096	00999	08-09
D200400072	00977	09-03	D200400097	00998	10-05
D200400073	00978	19-08	D200400098	01000	20-03
D200400073	00978	20-03	D200400099	01001	20-03
D200400074	00979	19-08	D200400100	01002	20-03
D200400074	00979	20-03	D200400101	01003	20-03
D200400075	00980	09-07	D200400102	01004	20-03
D200400077	00981	14-03	D200400104	01005	26-04
D200400077	00981	21-01			

**REGISTREERITUD TÖÖSTUSDISAINILAHENDUSTE
NUMBRILINE LOEND 2004. AASTA KOHTA**

Tööstusdisainilahenduse registreeringu number	Eesti Tööstusdisainilahenduse Leht
00865 - 00882	1/2004
00883 - 00933	2/2004
00934 - 00976	3/2004
00977 - 01005	4/2004

VIII. TÖÖSTUSDISAINIALASED ÕIGUSAKTID JA MUU INFO

WIPO TEADE

Lähtudes Tööstusdisainilahenduste rahvusvahelise registreerimise Haagi kokkuleppe Genfi redaktsiooni ratifitseerimisest Türgi Vabariigi poolt, mis jõustub 1. jaanuaril 2005, teeb Ülemaailmne Intellektuaalse Omandi Organisatsioon (WIPO) kättesaadavaks uuendatud plangid taotluste esitamiseks tööstusdisainilahenduse rahvusvaheliseks registreerimiseks (DM/1), registrisse kandmiseks ja piiramiseks (DM/3), pikendamiseks (DM/4), ning registrisse kandmiseks ja loobumiseks (DM/5).

Nimetatud plankide uuendatud variandid on kättesaadavad WIPO veebisaidil aadressil:

<http://www.wipo.int/hague/en/forms/index.jsp>

RIIKLIKUS PATENDIVOLNIKE REGISTRIS REGISTREERITUD PATENDIVOLNIKE NIMEKIRI

(seisuga 29. november 2004)

Register on asutatud 1. septembril 2001. a Vabariigi Valitsuse 7. augusti 2001. a määrusega nr 271 "Riikliku patendivolinike registri asutamine ja registri pidamise põhimäärus" (RT I 2001, 70, 426) patendivoliniku seaduse § 21 alusel (RT I 2001, 27, 151).

TEGEVUSVALDKOND: KAUBAMÄRK, TÖÖSTUSDISAINILAHENDUS JA GEOGRAAFILINE TÄHIS

Arno ANIJALG

OÜ USTERVALL

Raekoja plats 16
51004 Tartu
pk 21, 50002 Tartu
telefon: 744 1980
telefaks: 744 1785
e-post: anijalg@ustervall.ee
<http://www.ustervall.ee>
võõrkeeled: saksa, vene

Indrek EELMETS

OÜ LASVET

Suurtüki 4a, 10133 Tallinn
pk 3136, 10505 Tallinn
telefon: 640 6600
telefaks: 640 6604
e-post: lasvet@lasvet.ee
<http://www.lasvet.ee>
võõrkeeled: inglise, vene, soome

Aivo ARULA

Patendibüroo Käosaar & Co OÜ

Tähe 94
50107 Tartu
telefon: 738 3051
telefaks: 738 3055
e-post: info@kaosaar.ee
<http://www.kaosaar.ee>
võõrkeeled: inglise, vene

Alla HÄMMALOV

OÜ Intels

Riia 11-3
51010 Tartu
telefon: 742 0401
telefaks: 742 0326
e-post: intelses@estpak.ee
võõrkeeled: inglise, poola, vene

Martina BÖCKLER-LORVI

OÜ LASVET

Suurtüki 4a, 10133 Tallinn
pk 3136, 10505 Tallinn
telefon: 640 6600
telefaks: 640 6604
e-post: lasvet@lasvet.ee
<http://www.lasvet.ee>
võõrkeeled: inglise, vene, soome

Juhan HÄMMALOV

OÜ Intels

Riia 11-3
51010 Tartu
telefon: 742 0401
telefaks: 742 0326
e-post: intelses@estpak.ee
võõrkeeled: inglise, saksa, vene

- Uno JÄÄGER** **Inserteribüroo Uneko OÜ**
 Rüütli 51a, 80010 Pärnu
 telefon: 447 1021
 telefaks: 447 1001
 GSM: 515 1844
 e-post: uno@estpak.ee
 võõrkeeled: inglise, soome, vene
- Sirje KAHU** **OÜ USTERVALL**
 Raekoja plats 16
 51004 Tartu
 pk 21, 50002 Tartu
 telefon: 744 1980
 telefaks: 744 1785
 e-post: skahu@ustervall.ee
 http://www.ustervall.ee
 võõrkeeled: inglise, vene
- Lembit KALEV** **Patendibüroo ROOSILLA OÜ**
 Järveotsa tee 39-61
 13520 Tallinn
 telefon: 657 1722, 657 5381
 telefaks: 657 5381
 GSM: 511 9951
 e-post: roosilla@roosilla.ee
 http://www.roosilla.ee
 võõrkeeled: inglise, vene
- Anneli KANG** **OÜ Synest**
 pk 977, 13402 Tallinn
 telefon: 660 9786
 telefaks: 660 9787
 e-post: anneli@synest.ee
 võõrkeeled: inglise, saksa, vene,
 prantsuse, soome, rootsi
- Urmas KAULER** **Patendibüroo TURVAJA OÜ**
 Liivalaia 22
 10118 Tallinn
 telefon: 640 3109
 telefaks: 640 3105
 e-post: kauler@turvaja.ee
 http://www.turvaja.ee
 võõrkeeled: inglise, vene, soome
- Urmas KERNU** **AAA Patendibüroo OÜ**
 Tartu mnt 16
 10117 Tallinn
 pk 3926, 10509 Tallinn
 telefon: 660 5910, 660 5911
 telefaks: 660 5912
 e-post: aaa@aaa.ee
 http://www.aaa.ee
 võõrkeeled: inglise, saksa,
 soome, vene
- Ljubov KESSELMAN** **OÜ Kesna**
 Tedre 77-52
 10616 Tallinn
 telefon: 660 8068
 telefaks: 660 8069
 e-post: kesna@online.ee
 võõrkeeled: inglise, vene
- Marina KESSELMAN** **OÜ Kesna**
 Tedre 77-52
 10616 Tallinn
 telefon: 660 8068
 telefaks: 660 8069
 e-post: kesna@online.ee
 võõrkeeled: inglise, saksa, vene
- Heinu KOITEL** **Patendi- & Kaubamärgibüroo Koitel OÜ**
 Tartu mnt 65
 10115 Tallinn
 pk 1759, 10902 Tallinn
 telefon: 603 3260
 telefaks: 603 3261
 e-post: koitel@koitel.ee
 http://www.koitel.ee
 võõrkeeled: inglise, soome, vene
- Raivo KOITEL** **Patendi- & Kaubamärgibüroo Koitel OÜ**
 Tartu mnt 65
 10115 Tallinn
 pk 1759, 10902 Tallinn
 telefon: 603 3260
 telefaks: 603 3261
 e-post: koitel@koitel.ee
 http://www.koitel.ee
 võõrkeeled: inglise, soome, vene
- Mart Enn KOPPEL** **Patendibüroo Koppel OÜ**
 Kajaka 4-10
 11317 Tallinn
 telefon: 677 4136
 telefaks: 677 4138
 e-post: info@koppelpb.com
 http://www.koppelpb.com
 võõrkeeled: inglise, vene, soome
- Heinrich KRUPP** **Patendibüroo TURVAJA OÜ**
 Liivalaia 22
 10118 Tallinn
 telefon: 640 3109
 telefaks: 640 3105
 e-post: turvaja@turvaja.ee
 http://www.turvaja.ee
 võõrkeeled: saksa, vene

Jüri KÄOSAAR	Patendibüroo Käosaar & Co OÜ Tähe 94 50107 Tartu telefon: 738 3051 telefaks: 738 3055 e-post: info@kaosaar.ee http://www.kaosaar.ee võõrkeeled: inglise, vene	Ott MOORLAT	OÜ Moorlat & Ko Patendibüroo pk 723, 12902 Tallinn telefon: 655 0450, 654 2844 telefaks: 654 2844 e-post: ott.moorlat@moorlat.ee http://www.moorlat.ee võõrkeeled: inglise, vene
Kalev KÄOSAAR	Patendibüroo Käosaar & Co OÜ Peterburi tee 46 11415 Tallinn telefon: 637 9484 telefaks: 637 9485 e-post: kalev.kaosaar@kaosaar.ee http://www.kaosaar.ee võõrkeeled: inglise, vene	Anfia MORNA	Patendibüroo TURVAJA OÜ Liivalaia 22, 10118 Tallinn telefon: 640 3109 telefaks: 640 3105 e-post: morna@turvaja.ee http://www.turvaja.ee võõrkeeled: inglise, vene
Reet MAASIKAMÄE	OÜ Kaitsepurus Mulla 4-3 10611 Tallinn telefon: 673 9097, 633 2798 telefaks: 677 4844 e-post: purus@online.ee purus@hot.ee http://www.hot.ee/purus/ võõrkeeled: inglise, vene	Tõnu NELNAS	AAA Patendibüroo OÜ Tartu mnt 16 10117 Tallinn pk 3926, 10509 Tallinn telefon: 660 5910, 660 5911 telefaks: 660 5912 e-post: aaa@aaa.ee http://www.aaa.ee võõrkeeled: inglise, vene, soome
Raivo MATSOO	RM Hirvela Patendibüroo OÜ Saku 15, 11314 Tallinn telefon: 614 0816 telefaks: 614 0818 e-post: hirvela@online.ee võõrkeeled: inglise, vene	Jüri OLT	Patendibüroo Käosaar & Co OÜ Tähe 94, 50107 Tartu telefon: 738 3051 telefaks: 738 3055 e-post: info@kaosaar.ee http://www.kaosaar.ee võõrkeeled: inglise, saksa, soome, vene
Elle MELLIK	AAA Patendibüroo OÜ Tartu mnt 16 10117 Tallinn pk 3926, 10509 Tallinn telefon: 660 5910, 660 5911 telefaks: 660 5912 e-post: aaa@aaa.ee http://www.aaa.ee võõrkeeled: inglise, vene	Jaak OSTRAT	OÜ LASVET Suurtüki 4a, 10133 Tallinn pk 3136, 10505 Tallinn telefon: 640 6600 telefaks: 640 6604 e-post: lasvet@lasvet.ee http://www.lasvet.ee võõrkeeled: inglise, saksa, soome, vene
Lembit MITT	AAA Patendibüroo OÜ Tartu mnt 16 10117 Tallinn pk 3926, 10509 Tallinn telefon: 660 5910, 660 5911 telefaks: 660 5912 e-post: aaa@aaa.ee http://www.aaa.ee võõrkeeled: inglise, vene	Villu PAVELTS	OÜ LASVET Suurtüki 4a, 10133 Tallinn pk 3136, 10505 Tallinn telefon: 640 6600 telefaks: 640 6604 e-post: lasvet@lasvet.ee http://www.lasvet.ee võõrkeeled: inglise, soome, vene

- Toom PUNGAS** **OÜ Synest**
pk 977, 13402 Tallinn
telefon: 660 9786
telefaks: 660 9787
e-post: toom@synest.ee
võõrkeeled: inglise, saksa,
soome, vene
- Kaie PUUR** **Patendibüroo Käosaar & Co OÜ**
Tähe 94
50107 Tartu
telefon: 738 3051
telefaks: 738 3055
e-post: info@kaosaar.ee
http://www.kaosaar.ee
võõrkeeled: inglise, vene
- Riina PÄRN** **OÜ Intels**
Riia 11-3
51010 Tartu
telefon: 742 0401
telefaks: 742 0326
e-post: intelses@estpak.ee
võõrkeeled: inglise, vene
- Tarmo ROSMAN** **Rosman ja Partnerid OÜ**
pk 652, 12602 Tallinn
telefon: 656 1450
telefaks: 656 1450
e-post: tarman@cc.ttu.ee
võõrkeeled: saksa, inglise, ungari,
vene
- Arvo SALUMÄE** **OÜ Amende Patendibüroo**
Raua 65
10152 Tallinn
telefon: 648 6125
telefaks: 641 0174
e-post: amende@hot.ee
võõrkeeled: inglise, saksa, soome,
vene
- Almar SEHVER** **AAA Patendibüroo OÜ**
Tartu mnt 16
10117 Tallinn
pk 3926, 10509 Tallinn
telefon: 660 5910, 660 5911
telefaks: 660 5912
e-post: aaa@aaa.ee
http://www.aaa.ee
võõrkeeled: inglise, vene
- Harald TEHVER** **Patendibüroo TURVAJA OÜ**
Liivalaia 22
10118 Tallinn
telefon: 640 3109
telefaks: 640 3105
e-post: tehver@turvaja.ee
http://www.turvaja.ee
võõrkeeled: inglise, saksa, vene
- Olga TREUFELDT** **Patendibüroo TURVAJA OÜ**
Liivalaia 22
10118 Tallinn
telefon: 640 3109
telefaks: 640 3105
e-post: olga@turvaja.ee
http://www.turvaja.ee
võõrkeeled: inglise, vene
- Enn URGAS** **Patendibüroo TURVAJA OÜ**
Liivalaia 22
10118 Tallinn
telefon: 640 3109
telefaks: 640 3105
e-post: urgas@turvaja.ee
http://www.turvaja.ee
võõrkeeled: inglise, vene
- Juta-Maris UUSTALU** **OÜ LASVET**
Suurtüki 4a, 10133 Tallinn
pk 3136, 10505 Tallinn
telefon: 640 6600
telefaks: 640 6604
e-post: lasvet@lasvet.ee
http://www.lasvet.ee
võõrkeeled: inglise, vene

**LIST OF PATENT ATTORNEYS, REGISTERED IN
THE ESTONIAN STATE REGISTER OF PATENT ATTORNEYS**
(by 29 November 2004)

Register is established on September 1st 2001

FIELD OF ACTIVITY: TRADEMARKS, INDUSTRIAL DESIGNS AND GEOGRAPHICAL INDICATIONS

Arno ANIJALG	USTERVALL Ltd. Raekoja plats 16 51004 Tartu, Estonia P.O. Box 21 50002 Tartu, Estonia Phone: +372 744 1980 Fax: +372 744 1785 E-mail: anijalg@ustervall.ee Http://www.ustervall.ee German, Russian, Estonian	Juhan HÄMMALOV	Intels Ltd. Riia Str. 11-3 51010 Tartu, Estonia Phone: +372 742 0401 Fax: +372 742 0326 E-mail: intelses@estpak.ee English, German, Russian, Estonian
Aivo ARULA	Patent Agency Käosaar & Co Tähe Str. 94 50107 Tartu, Estonia Phone: +372 738 3051 Fax: +372 738 3055 E-mail: info@kaosaar.ee Http://www.kaosaar.ee English, Russian, Estonian	Uno JÄÄGER	Inseneribüroo Uneko Ltd. Rüütli 51a 80010 Pärnu, Estonia Phone: +372 447 1021 Fax: +372 447 1001 GSM: +372 515 1844 E-mail: uno@estpak.ee English, Finnish, Russian, Estonian
Martina BÖCKLER-LORVI	Lasvet Ltd. P.O. Box 3136 10505 Tallinn, Estonia Phone: +372 640 6600 Fax: +372 640 6604 E-mail: lasvet@lasvet.ee Http://www.lasvet.ee English, Russian, Finnish, Estonian	Sirje KAHU	USTERVALL Ltd. Raekoja plats 16 51004 Tartu, Estonia P.O. Box 21 50002 Tartu, Estonia Phone: +372 744 1980 Fax: +372 744 1785 E-mail: skahu@ustervall.ee Http://www.ustervall.ee English, Russian, Estonian
Indrek EELMETS	Lasvet Ltd. P.O. Box 3136 10505 Tallinn, Estonia Phone: +372 640 6600 Fax: +372 640 6604 E-mail: lasvet@lasvet.ee Http://www.lasvet.ee English, Finnish, Russian, Estonian	Lembit KALEV	Patent Bureau ROOSILLA Ltd. Järveotsa Road 39-61 13520 Tallinn, Estonia Phone: +372 657 1722 +372 657 5381 Fax: +372 657 5381 GSM: +372 511 9951 E-mail: roosilla@roosilla.ee Http://www.roosilla.ee English, Russian, Estonian
Alla HÄMMALOV	Intels Ltd. Riia Str. 11-3 51010 Tartu, Estonia Phone: +372 742 0401 Fax: +372 742 0326 E-mail: intelses@estpak.ee English, Polish, Russian, Estonian	Anneli KANG	Synest Ltd. P.O. Box 977 13402 Tallinn, Estonia Phone: +372 660 9786 Fax: +372 660 9787 E-mail: anneli@synest.ee English, German, Russian, French, Finnish, Swedish, Estonian

- Urmast KAULER** **Patendibüroo TURVAJA OÜ**
 Liivalaia 22
 10118 Tallinn, Estonia
 Phone: +372 640 3109
 Fax: +372 640 3105
 E-mail: kauler@turvaja.ee
 Http://www.turvaja.ee
 English, Russian, Finnish,
 Estonian
- Urmast KERNU** **AAA Legal Services**
 Tartu Road 16
 10117 Tallinn, Estonia
 P.O. Box 3926
 10509 Tallinn, Estonia
 Phone: +372 660 5910
 +372 660 5911
 Fax: +372 660 5912
 E-mail: aaa@aaa.ee
 Http://www.aaa.ee
 English, German, Finnish,
 Russian, Estonian
- Marina KESSELMAN** **Kesna Ltd.**
 Tedre Str. 77-52
 10616 Tallinn, Estonia
 Phone: +372 660 8068
 Fax: +372 660 8069
 E-mail: kesna@online.ee
 English, German, Russian,
 Estonian
- Ljubov KESSELMAN** **Kesna Ltd.**
 Tedre Str. 77-52
 10616 Tallinn, Estonia
 Phone: +372 660 8068
 Fax: +372 660 8069
 E-mail: kesna@online.ee
 English, Russian, Estonian
- Heinu KOITEL** **Patent- & Trademark Office
 Koitel Ltd.**
 Tartu Road 65
 10115 Tallinn, Estonia
 P.O. Box 1759
 10902 Tallinn, Estonia
 Phone: +372 603 3260
 Fax: +372 603 3261
 E-mail: koitel@koitel.ee
 Http://www.koitel.ee
 English, Finnish, Russian,
 Estonian
- Raivo KOITEL** **Patent- & Trademark Office
 Koitel Ltd.**
 Tartu Road 65
 10115 Tallinn, Estonia
 P.O. Box 1759
 10902 Tallinn, Estonia
 Phone: +372 603 3260
 Fax: +372 603 3261
 E-mail: koitel@koitel.ee
 Http://www.koitel.ee
 English, Finnish, Russian,
 Estonian
- Mart Enn KOPPEL** **Patent Bureau Koppel**
 Kajaka 4-10
 11317 Tallinn, Estonia
 Phone: +372 677 4136
 Fax: +372 677 4138
 E-mail: info@koppelpb.com
 Http://www.koppelpb.com
 English, Russian, Finnish,
 Estonian
- Heinrich KRUPP** **Patendibüroo TURVAJA OÜ**
 Liivalaia 22
 10118 Tallinn, Estonia
 Phone: +372 640 3109
 Fax: +372 640 3105
 E-mail: turvaja@turvaja.ee
 Http://www.turvaja.ee
 German, Russian, Estonian
- Jüri KÄOSAAR** **Patent Agency Käosaar & Co**
 Tähe Str. 94
 50107 Tartu, Estonia
 Phone: +372 738 3051
 Fax: +372 738 3055
 E-mail: info@kaosaar.ee
 Http://www.kaosaar.ee
 English, Russian, Estonian
- Kalev KÄOSAAR** **Patent Agency Käosaar & Co**
 Peterburi Road 46
 11415 Tallinn, Estonia
 Phone: +372 637 9484
 Fax: +372 637 9485
 E-mail:
 kalev.kaosaar@kaosaar.ee
 Http://www.kaosaar.ee
 English, Russian, Estonian

- Reet MAASIKAMÄE** **Patent Bureau Kaitsepurus Ltd.**
Mulla Str. 4-3
10611 Tallinn, Estonia
Phone: +372 673 9097
+372 633 2798
Fax: +372 677 4844
E-mail: purus@online.ee
purus@hot.ee
Http://www.hot.ee/purus/
English, Russian, Estonian
- Raivo MATSOO** **RM Hirvela Patent Bureau Ltd**
Saku 15, 11314 Tallinn, Estonia
Phone: +372 614 0816
Fax: +372 614 0818
E-mail: hirvela@online.ee
English, Russian, Estonian
- Elle MELLIK** **AAA Legal Services**
Tartu Road 16
10117 Tallinn, Estonia
P.O. Box 3926
10509 Tallinn, Estonia
Phone: +372 660 5910
+372 660 5911
Fax: +372 660 5912
E-mail: aaa@aaa.ee
Http://www.aaa.ee
English, Russian, Estonian
- Lembit MITT** **AAA Legal Services**
Tartu Road 16
10117 Tallinn, Estonia
P.O. Box 3926
10509 Tallinn, Estonia
Phone: +372 660 5910
+372 660 5911
Fax: +372 660 5912
E-mail: aaa@aaa.ee
Http://www.aaa.ee
English, Russian, Estonian
- Ott MOORLAT** **Moorlat & Co Ltd. Patent Bureau**
P.O. Box 723
12902 Tallinn, Estonia
Phone: +372 655 0450
+372 654 2844
Fax: +372 654 2844
E-mail: ott.moorlat@moorlat.ee
Http://www.moorlat.ee
English, Russian, Estonian
- Anfia MORNA**
- Tõnu NELSAS**
- Patendibüroo TURVAJA OÜ**
Liivalaia 22
10118 Tallinn, Estonia
Phone: +372 640 3109
Fax: +372 640 3105
E-mail: morna@turvaja.ee
Http://www.turvaja.ee
English, Russian, Estonian
- AAA Legal Services**
Tartu Road 16
10117 Tallinn, Estonia
P.O. Box 3926
10509 Tallinn, Estonia
Phone: +372 660 5910
+372 660 5911
Fax: +372 660 5912
E-mail: aaa@aaa.ee
Http://www.aaa.ee
English, Russian, Finnish, Estonian
- Jüri OLT**
- Patent Agency Käosaar & Co**
Tähe Str. 94
50107 Tartu, Estonia
Phone: +372 738 3051
Fax: +372 738 3055
E-mail: info@kaosaar.ee
Http://www.kaosaar.ee
English, German, Finnish, Russian, Estonian
- Jaak OSTRAT**
- Lasvet Ltd.**
P.O. Box 3136
10505 Tallinn, Estonia
Phone: +372 640 6600
Fax: +372 640 6604
E-mail: lasvet@lasvet.ee
Http://www.lasvet.ee
English, German, Finnish, Russian, Estonian
- Villu PAVELTS**
- Lasvet Ltd.**
P.O. Box 3136
10505 Tallinn, Estonia
Phone: +372 640 6600
Fax: +372 640 6604
E-mail: lasvet@lasvet.ee
Http://www.lasvet.ee
English, Finnish, Russian, Estonian
- Toom PUNGAS**
- Synest Ltd.**
P.O. Box 977
13402 Tallinn, Estonia
Phone: +372 660 9786
Fax: +372 660 9787
E-mail: toom@synest.ee
English, German, Finnish, Russian, Estonian

- Kaie PUUR** **Patent Agency Käosaar & Co**
Tähe Str. 94
50107 Tartu, Estonia
Phone: +372 738 3051
Fax: +372 738 3055
E-mail: info@kaosaar.ee
Http://www.kaosaar.ee
English, Russian, Estonian
- Riina PÄRN** **Intels Ltd.**
Riia Str. 11-3
51010 Tartu, Estonia
Phone: +372 742 0401
Fax: +372 742 0326
E-mail: intelses@estpak.ee
English, Russian,
Estonian
- Tarmo ROSMAN** **Rosman and Partners Ltd.**
P.O. Box 652
12602 Tallinn, Estonia
Phone: +372 656 1450
Fax: +372 656 1450
E-mail: tarman@cc.ttu.ee
German, English, Hungarian,
Russian, Estonian
- Arvo SALUMÄE** **AMENDE Patent Agency Ltd.**
Raua 65, 10152 Tallinn, Estonia
Phone: +372 648 6125
Fax: +372 641 0174
E-mail: amende@hot.ee
English, German, Finnish,
Russian, Estonian
- Almar SEHVER** **AAA Legal Services**
Tartu Road 16
10117 Tallinn, Estonia
P.O. Box 3926
10509 Tallinn, Estonia
Phone: +372 660 5910
 +372 660 5911
Fax: +372 660 5912
E-mail: aaa@aaa.ee
Http://www.aaa.ee
English, Russian,
Estonian
- Harald TEHVER** **Patendibüroo TURVAJA OÜ**
Liivalaia 22
10118 Tallinn, Estonia
Phone: +372 640 3109
Fax: +372 640 3105
E-mail: tehver@turvaja.ee
Http://www.turvaja.ee
English, German, Russian,
Estonian
- Olga TREUFELDT** **Patendibüroo TURVAJA OÜ**
Liivalaia 22
10118 Tallinn, Estonia
Phone: +372 640 3109
Fax: +372 640 3105
E-mail: olga@turvaja.ee
Http://www.turvaja.ee
English, Russian, Estonian
- Enn URGAS** **Patendibüroo TURVAJA OÜ**
Liivalaia 22
10118 Tallinn, Estonia
Phone: +372 640 3109
Fax: +372 640 3105
E-mail: urgas@turvaja.ee
Http://www.turvaja.ee
English, Russian, Estonian
- Juta-Maris UUSTALU** **Lasvet Ltd.**
P.O. Box 3136
10505 Tallinn, Estonia
Phone: +372 640 6600
Fax: +372 640 6604
E-mail: lasvet@lasvet.ee
Http://www.lasvet.ee
English, Russian, Estonian