



ISSN 1406-376X

EESTI VABARIIK

T **EESTI**
TÖÖSTUSDISAINI-
LAHENDUSE LEHT



PATENDIAMETI AMETLIK VÄLJAANNE

3
2003
TALLINN



ISSN 1406-376X

EESTI VABARIIK

T **EESTI**
TÖÖSTUSDISAINI-
LAHENDUSE LEHT

**PATENDIAMETI
AMETLIK VÄLJAANNE**

VI aastakäik

Käesolevas numbris
esitatud andmed
loetakse avaldatuks
15. augustil 2003. a.

3
2003
AUGUST
TALLINN

Eesti Tööstusdisainilahenduse Lehte antakse välja tööstusdisaini kaitse seaduse (jõustunud 11.01.1998) alusel.
The Estonian Industrial Design Gazette is the official publication of the Estonian Patent Office.
Published under Industrial Design Protection Law of the Republic of Estonia (coming into force 11 January 1998).
Date of publication of the data presented in this issue - 15 August 2003.

Patendiameti
infoosakond
Toompuiestee 7
15041 Tallinn
Tel. 627 7907
Faks 627 7943
E-post: Info@epa.ee

The Information Department
of the Estonian Patent Office
Toompuiestee 7
15041 Tallinn, ESTONIA
Phone (372) 627 7907
Fax (372) 627 7943
E-mail: Info@epa.ee

Levitaja

Eesti Patendiraamatukogu
Olevimägi 8/10
10123 Tallinn
Tel. 641 1248
Faks 641 1018
E-post: patent@patentlib.ee

Distributor

Estonian Patent Library
Olevimägi 8/10
10123 Tallinn, ESTONIA
Phone (372) 641 1248
Fax (372) 641 1018
E-mail: patent@patentlib.ee

SISUKORD

Andmete identifitseerimise rahvusvahelised numberkoodid (INID-koodid)	4
I. REGISTREERITUD TÖÖSTUSDISAINILAHENDUSED	5
II. TÖÖSTUSDISAINILAHENDUSE REGISTREERINGU KEHTIVUSE PIKENDAMINE	39
III. TÖÖSTUSDISAINILAHENDUSE REGISTREERINGU ANDMETE MUUTMINE	39
IV. TÖÖSTUSDISAINILAHENDUSE OMANIKU ÕIGUSTE KASUTUSVALDUSSE ANDMINE	-
V. TÖÖSTUSDISAINILAHENDUSE REGISTREERINGU KUSTUTAMINE	39
VI. TÖÖSTUSDISAINILAHENDUSE TUNNISTUSE DUPLIKAADI VÄLJASTAMINE	-
VII. LOENDID	40
Registreeritud tööstusdisainilahenduste süstemaatiline loend	40
Registreeritud tööstusdisainilahenduste registreerimistaotluste numbriline loend	40
VIII. TÖÖSTUSDISAINIALASED ÕIGUSAKTID JA MUU INFO	41
Riiklikus patendivolnike registris registreeritud patendivolnike nimekiri	41
Riikide, teiste ühenduste ja valitsustevaheliste organisatsioonide koodid	48

CONTENTS

Internationally Agreed Numbers for the Identification of Data (INID Codes)	4
I. REGISTERED INDUSTRIAL DESIGNS	5
II. RENEWAL OF TERM OF INDUSTRIAL DESIGN	39
III. CHANGE IN DATA RELATING TO THE REGISTRATION OF INDUSTRIAL DESIGN	39
IV. TRANSFER OF RIGHTS OF PROPRIETOR OF INDUSTRIAL DESIGN INTO USUFRUCT.	-
V. DELETION OF INDUSTRIAL DESIGN REGISTRATION	39
VI. ISSUE OF A DUPLICATE OF INDUSTRIAL DESIGN CERTIFICATE	-
VII. LISTS	40
Systematic List of Registered Industrial Designs	40
Numerical List of Registration Applications of Registered Industrial Designs	40
VIII. LEGAL ACTS AND INFORMATION.	41
List of Patent Attorneys, Registered in the Estonian State Register of Patent Attorneys	44
List of Codes of States, Other Entities and Intergovernmental Organizations	48

**ANDMETE IDENTIFITSEERIMISE
RAHVUSVAHELISED NUMBERKOODID
(INID-KOODID)**

**INTERNATIONALLY AGREED NUMBERS FOR
THE IDENTIFICATION OF DATA
(INID CODES)**

(11) Registreeringu number	(11) Number of the Registration
(15) Registreerimise kuupäev	(15) Date of the Registration
(18) Registreeringu kehtivuse lõppemise kuupäev	(18) Expected expiration date of the registration
(21) Registreerimistaotluse number	(21) Application Number
(22) Registreerimistaotluse esitamise kuupäev	(22) Application Filing Date
(24) Registreeringu kehtivuse alguse kuupäev	(24) Date from which the Industrial Design Right Has Effected
(28) Variantide arv	(28) Number of Industrial Designs Included in the Application
(30) Prioriteet	(30) Priority
(51) Rahvusvahelise klassifikatsiooni klassi ja alaklassi number	(51) International Classification for Industrial Designs (class and subclass of the Locarno Classification)
(54) Tööstusdisainilahenduse nimetus	(54) Title of the Industrial Design
(55) Tööstusdisainilahenduse reproduktsioon	(55) Reproduction of the Industrial Design
(72) Tööstusdisainilahenduse autor(id)	(72) Author(s) of Industrial Design
(73) Tööstusdisainilahenduse omanik(ud)	(73) Proprietor(s) of Industrial Design
(74) Patendivolinik või ühine esindaja	(74) Patent Attorney or Common Representative

I. REGISTREERITUD TÖÖSTUSDISAINILAHENDUSED

(Avaldatakse tööstusdisaini kaitse seaduse § 58 lõike 8 alusel)
Patendiamet ei ole kontrollinud tööstusdisainilahenduse uudsust ja eristatavust tulenevalt
tööstusdisaini kaitse seaduse § 31 lõike 2 punktist 1

- (11) Registreeringu number: **00801**
- (15) Registreerimise kuupäev: 18.06.2003 (51) Klass: **09-01**
- (21) Taotluse number: D2003 00020
- (22) Esitamise kuupäev: 26.02.2003
- (24) Registreeringu kehtivuse
alguse kuupäev: 26.02.2003
- (28) Variantide arv: 1
- (30) Prioriteediandmed: 40207944.2.19.09.2002, DE
- (72) Autor: Andreas Häckl, Johanniter Weg 5, 73640 Ilsfeld, DE
- (73) Omanik: Lidl Stiftung & Co. KG, Stiftsbergstrasse 1, 74167 Neckarsulm, DE
- (74) Patendivolinik või ühine esindaja: Anfia Morna

(54) Nimetus: **Pudel**

(55) Reproduksioon:

00801-01

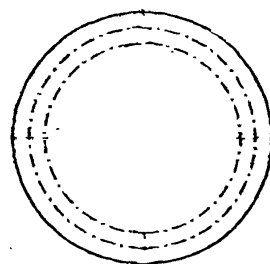
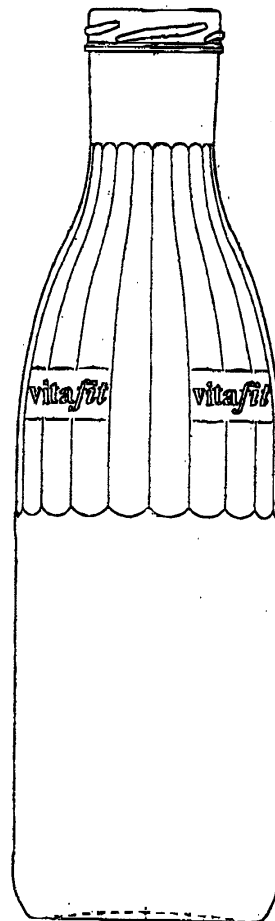
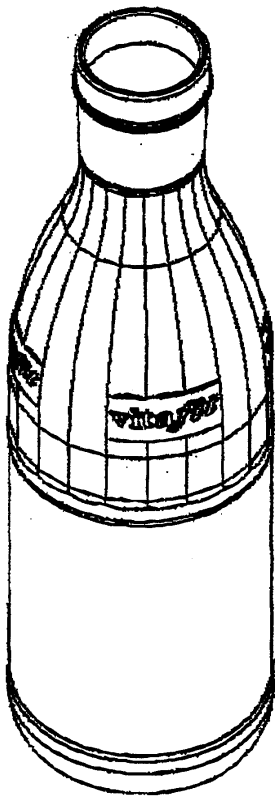

- (11) Registreeringu number: **00802**
- (15) Registreerimise kuupäev: 18.06.2003 (51) Klass: **14-03**
- (21) Taotluse number: D2003 00027
- (22) Esitamise kuupäev: 06.03.2003
- (24) Registreeringu kehtivuse alguse kuupäev: 06.03.2003
- (28) Variantide arv: 1
- (30) Prioriteediandmed: M20020537, 06.09.2002, FI
- (72) Autor: Robert Pitt, 3 Dormy Cottages, Linchmere Road, Haslemere, Surrey GU27 3QW, GB
Tej Chauhan, 109 Beverley Drive, Edgware, Middlesex HA8 5NH, GB
Aaron Moss, 42 Collingwood, Farnborough, Hants, GU14 6GL, GB
- (73) Omanik: Nokia Corporation, Keilalahdentie 4, FIN-02150 Espoo, FI
- (74) Patendivolinik või ühine esindaja: Kaie Puur

(54) Nimetus: **Käsitelefon**

(55) Reproduksioon:

00802-01

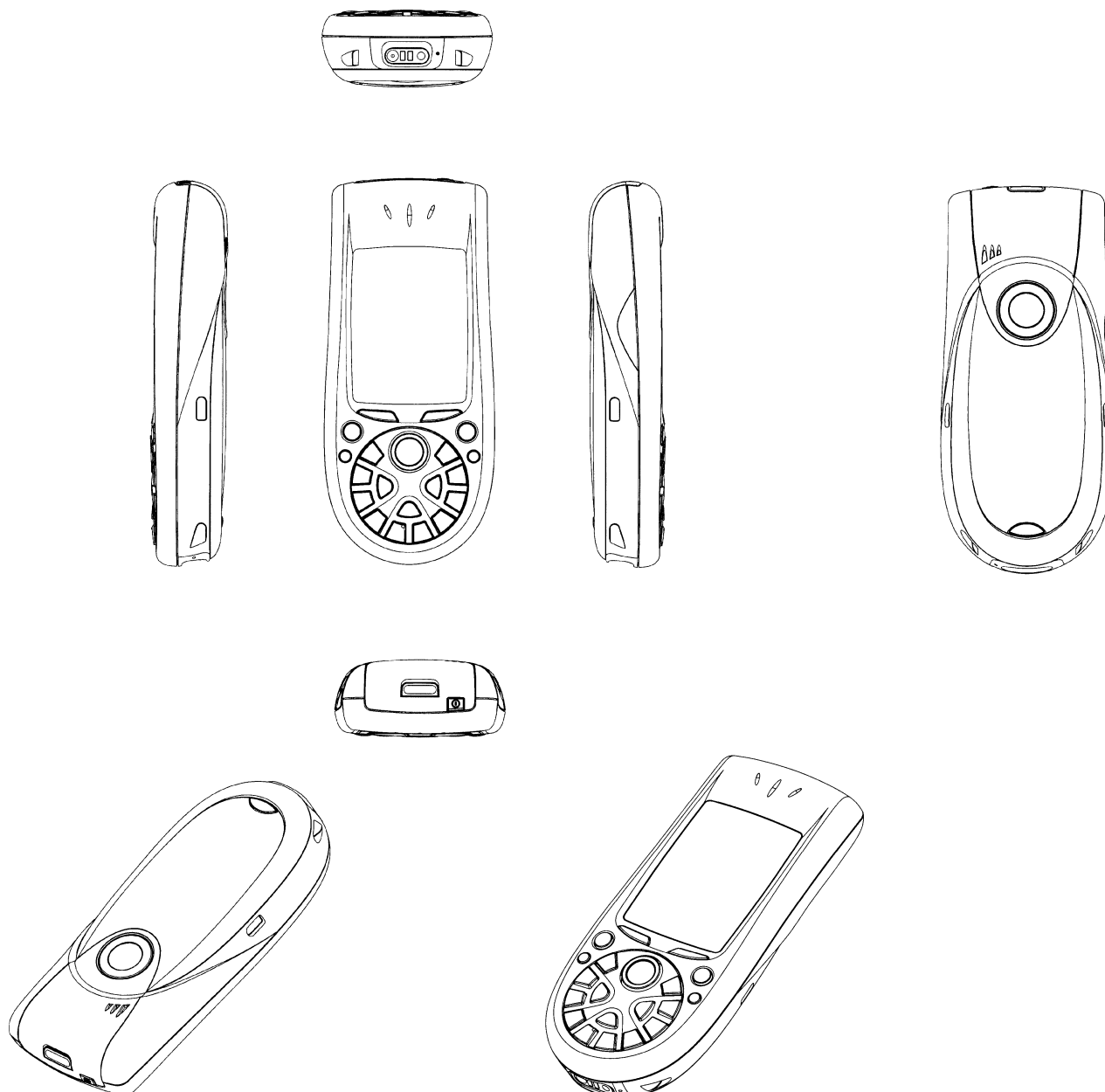

- (11) Registreeringu number: **00803**
- (15) Registreerimise kuupäev: 18.06.2003 (51) Klass: **14-03**
- (21) Taotluse number: D2003 00028
- (22) Esitamise kuupäev: 06.03.2003
- (24) Registreeringu kehtivuse
alguse kuupäev: 06.03.2003
- (28) Variantide arv: 1
- (30) Prioriteediandmed: M20020537, 06.09.2002, FI
- (72) Autor: Robert Pitt, 3 Dormy Cottages, Linchmere Road, Haslemere,
Surrey GU27 3QW, GB
Tej Chauhan, 109 Beverley Drive, Edgware, Middlesex HA8 5NH, GB
Aaron Moss, 42 Collingwood, Farnborough, Hants, GU14 6GL, GB
Nokia Corporation, Keilalahdentie 4, FIN-02150 Espoo, FI
- (73) Omanik:
- (74) Patendivolinik või ühine esindaja: Kaie Puur

(54) Nimetus: **Käsitelefoni esipaneel**

(55) Reproduktioon:

00803-01

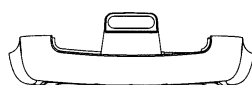
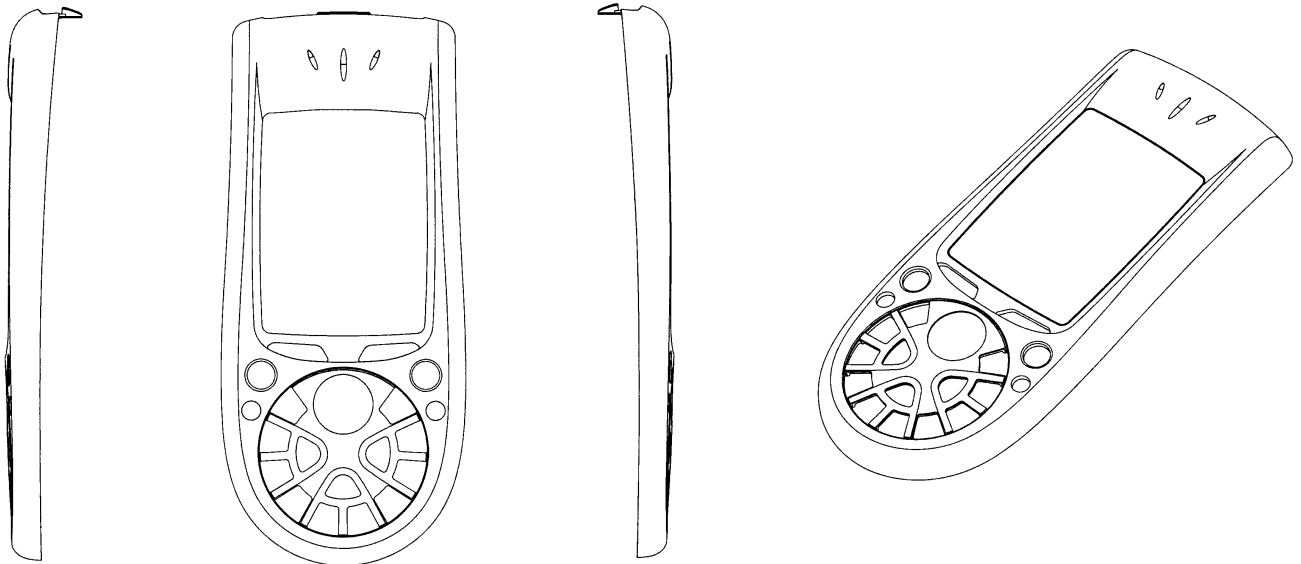
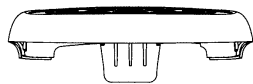

- (11) Registreeringu number: **00804**
- (15) Registreerimise kuupäev: 18.06.2003 (51) Klass: **14-03**
- (21) Taotluse number: D2003 00029
- (22) Esitamise kuupäev: 06.03.2003
- (24) Registreeringu kehtivuse alguse kuupäev: 06.03.2003
- (28) Variantide arv: 1
- (30) Prioriteediandmed: M20020537, 06.09.2002, FI
- (72) Autor: Robert Pitt, 3 Dormy Cottages, Linchmere Road, Haslemere, Surrey GU27 3QW, GB
Tej Chauhan, 109 Beverley Drive, Edgware, Middlesex HA8 5NH, GB
Aaron Moss, 42 Collingwood, Farnborough, Hants, GU14 6GL, GB
- (73) Omanik: Nokia Corporation, Keilalahdentie 4, FIN-02150 Espoo, FI
- (74) Patendivolinik või ühine esindaja: Kaie Puur

(54) Nimetus: **Käsitelefoni klaviatuur**

(55) Reproduksioon:

00804-01

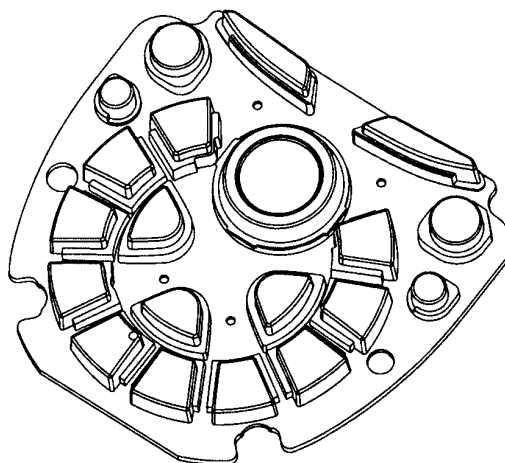
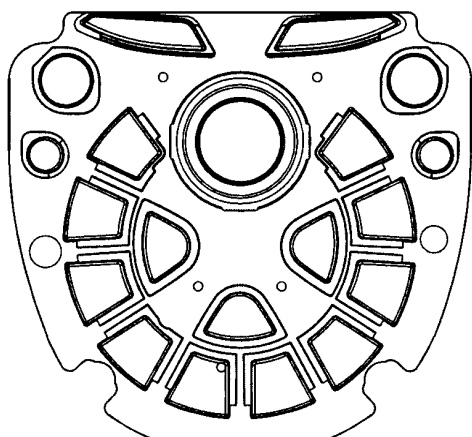

- (11) Registreeringu number: **00805**
- (15) Registreerimise kuupäev: 18.06.2003 (51) Klass: **14-03**
- (21) Taotluse number: D2003 00030
- (22) Esitamise kuupäev: 06.03.2003
- (24) Registreeringu kehtivuse alguse kuupäev: 06.03.2003
- (28) Variantide arv: 1
- (30) Prioriteediandmed: M20020537, 06.09.2002, FI
- (72) Autor: Robert Pitt, 3 Dormy Cottages, Linchmere Road, Haslemere, Surrey GU27 3QW, GB
Tej Chauhan, 109 Beverley Drive, Edgware, Middlesex HA8 5NH, GB
Aaron Moss, 42 Collingwood, Farnborough, Hants, GU14 6GL, GB
- (73) Omanik: Nokia Corporation, Keilalahdentie 4, FIN-02150 Espoo, FI
- (74) Patendivolinik või ühine esindaja: Kaie Puur

(54) Nimetus: **Käsitelefoni tagapaneel**

(55) Reproduktsoon:

00805-01

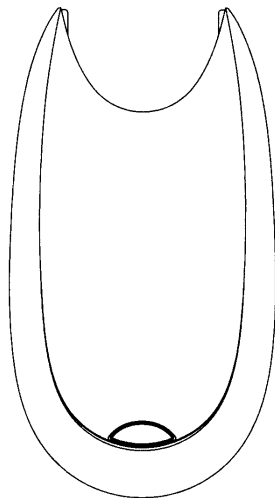
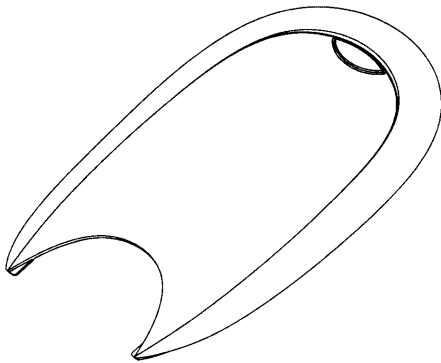

- (11) Registreeringu number: **00806**
- (15) Registreerimise kuupäev: 18.06.2003 (51) Klass: **07-02**
- (21) Taotluse number: D2003 00031
- (22) Esitamise kuupäev: 06.03.2003
- (24) Registreeringu kehtivuse alguse kuupäev: 06.03.2003
- (28) Variantide arv: 1
- (30) Prioriteediandmed: DMA/005885, 06.09.2002, IB
- (72) Autor: Philip Zepter, c/o CORPO SAM, 5 avenue Saint Laurent, MC-98000 Monaco, MC
- (73) Omanik: Philip Zepter, c/o CORPO SAM, 5 avenue Saint Laurent, MC-98000 Monaco, MC
- (74) Patendivolinik või ühine esindaja: Juta-Maris Uustalu

(54) Nimetus: **Pann**

(55) Reproduksioon:

00806-01

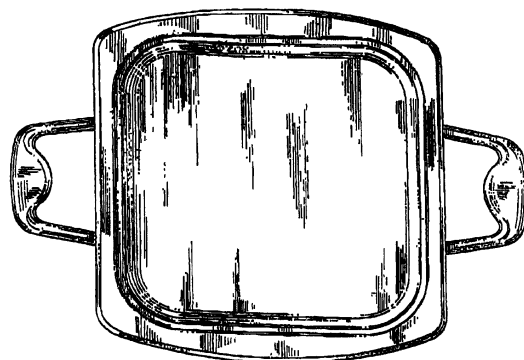
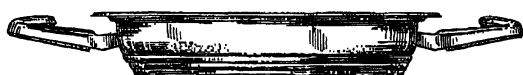
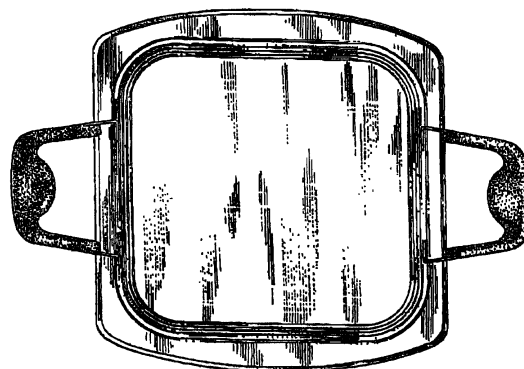
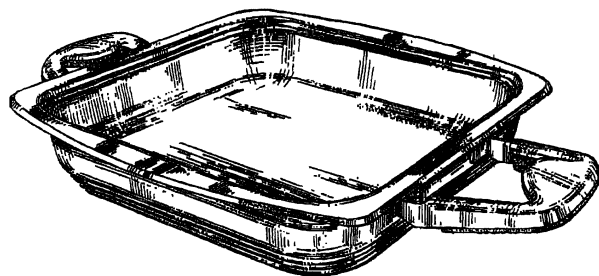

- (11) Registreeringu number: **00807**
- (15) Registreerimise kuupäev: 18.06.2003 (51) Klass: **14-03**
- (21) Taotluse number: D2003 00037
- (22) Esitamise kuupäev: 06.03.2003
- (24) Registreeringu kehtivuse
alguse kuupäev: 06.03.2003
- (28) Variantide arv: 1
- (30) Prioriteediandmed: 29/166,907, 06.09.2003, US
- (72) Autor: Jamie Langford, 3404 Parr Road, Grapevine, Texas 76051, US
- (73) Omanik: Nokia Corporation, Keilalahdentie 4, FIN-02150 Espoo, FI
- (74) Patendivolinik või ühine esindaja: Jüri Käosaar

(54) Nimetus: **Käsitelefoni klaviatuur**

(55) Reproduktsoon:

00807-01

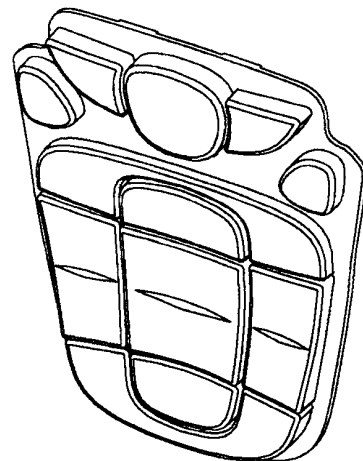
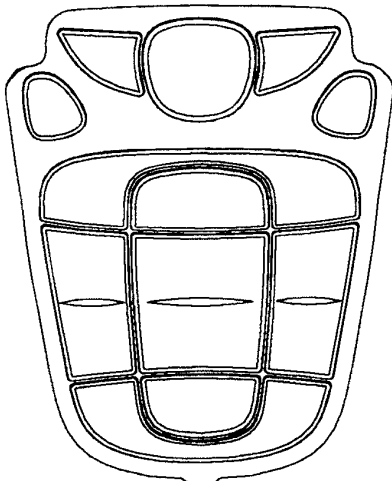

(11) Registreeringu number: **00808**

(15) Registreerimise kuupäev: 18.06.2003
(21) Taotluse number: D2003 00045

(51) Klass: **14-03; 14-01**

(22) Esitamise kuupäev: 25.03.2003

(24) Registreeringu kehtivuse
alguse kuupäev: 25.03.2003

(28) Variantide arv: 1

(30) Prioriteediandmed: M20020588, 25.09.2002, FI

(72) Autor: Jean-Marc Hering, Honkatie 4 B, 24160 Salo, FI

(73) Omanik: Nokia Corporation, Keilalahdentie 4, FIN-02150 Espoo, FI

(74) Patendivolinik või ühine esindaja: Jüri Käosaar

(54) Nimetus: **Peakomplekt**

(55) Reproduksioon:

00808-01

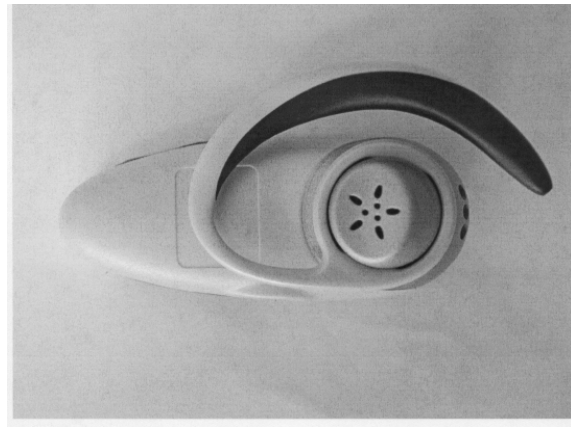
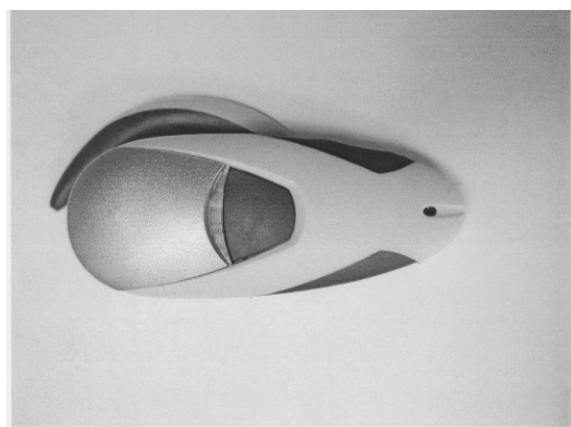
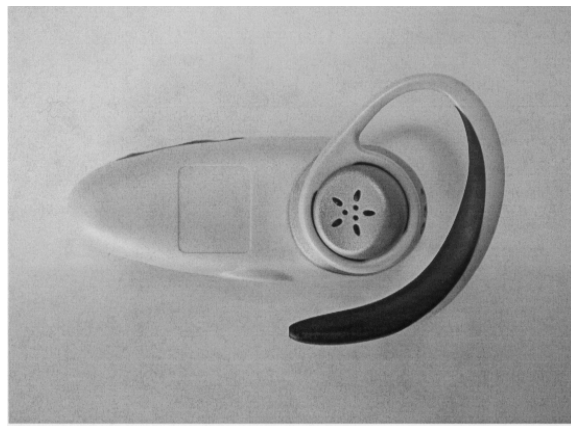
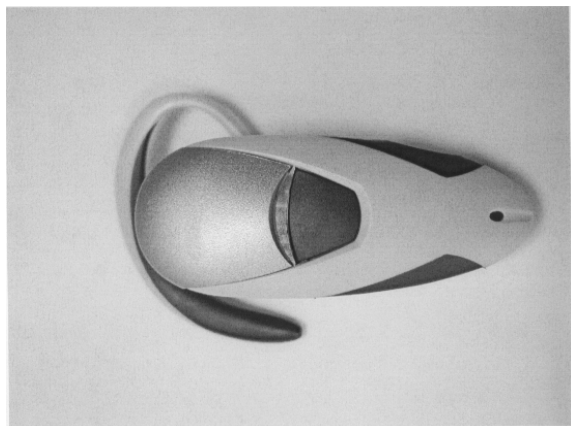

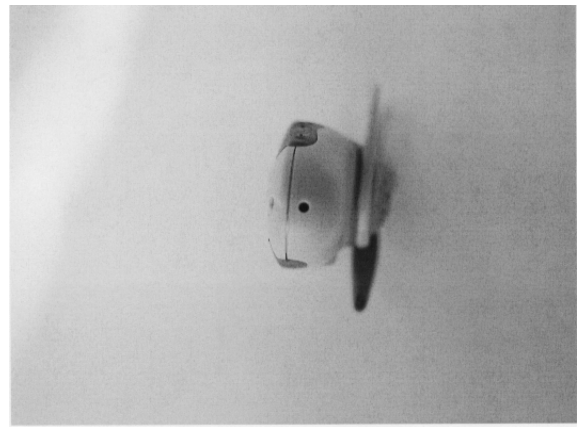
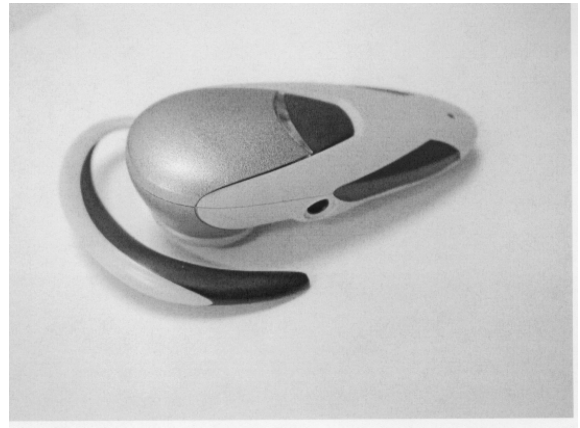

(11) Registreeringu number: **00809**

(15) Registreerimise kuupäev: 01.07.2003

(51) Klass: **06-03**

(21) Taotluse number: D2003 00023

(22) Esitamise kuupäev: 28.02.2003

(24) Registreeringu kehtivuse
alguse kuupäev: 28.02.2003

(28) Variantide arv: 1

(30) Prioriteediandmed: 6513, 02.09.2002, BG

(72) Autor: Milinov, Ilian Vladimirov, 27, Kr. Sarafov St., BG-1421 Sofia, BG

(73) Omanik: ORT Joint-Stock Company, 27, Kr. Sarafov St., BG-1421 Sofia, BG

(74) Patendivolinik või ühine esindaja: Juhan Hämmalov

(54) Nimetus: **Lauaks muudetav tool**

(55) Reproduktsoon:

00809-01

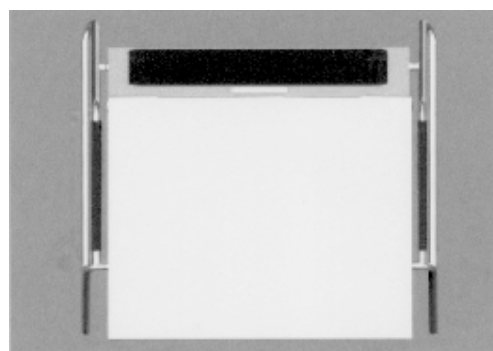
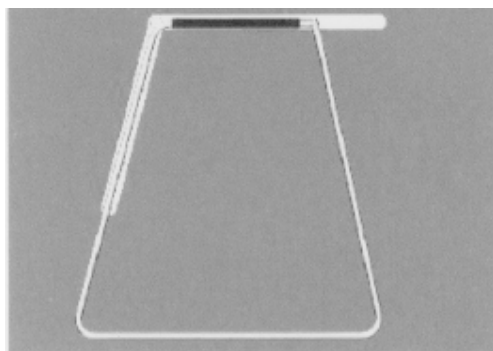
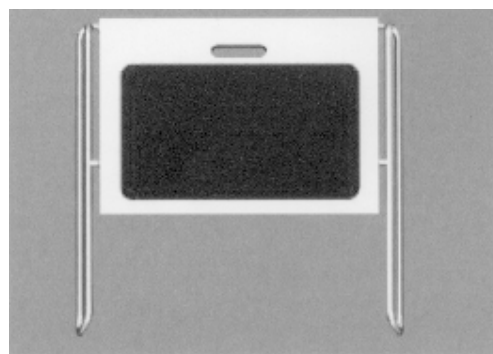
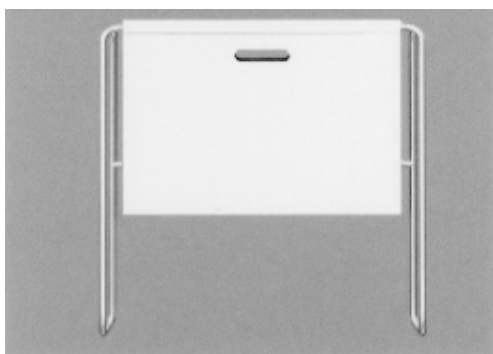
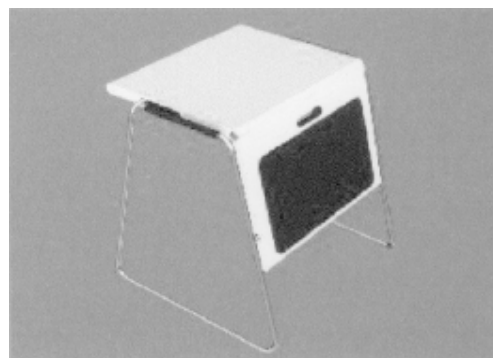
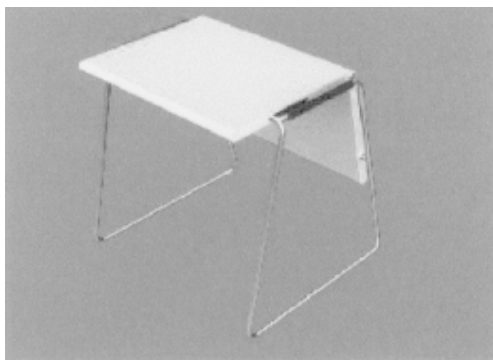

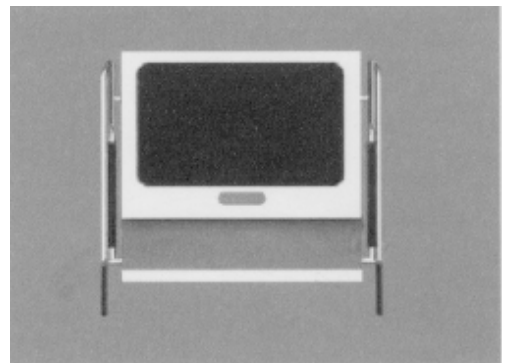
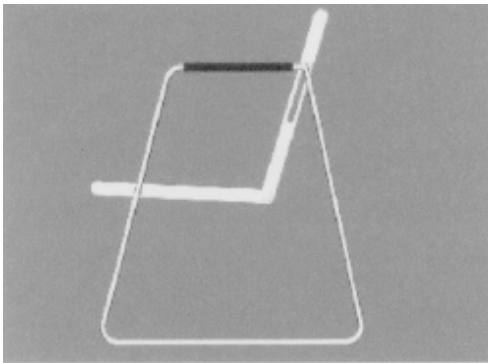
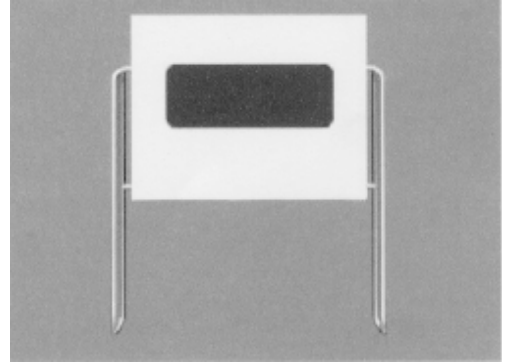
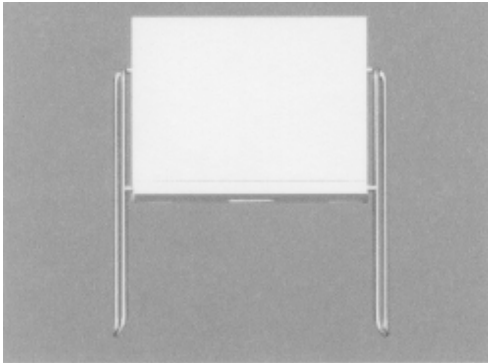
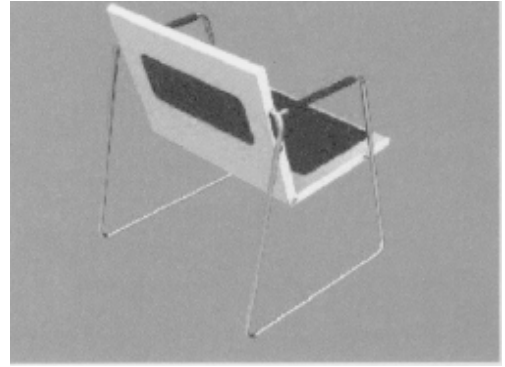
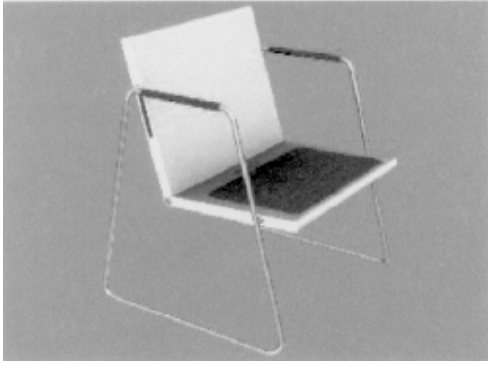

- (11) Registreeringu number: **00810**
- (15) Registreerimise kuupäev: 01.07.2003 (51) Klass: **09-01**
- (21) Taotluse number: D2003 00072
- (22) Esitamise kuupäev: 02.05.2003
- (24) Registreeringu kehtivuse alguse kuupäev: 02.05.2003
- (28) Variantide arv: 1
- (30) Prioriteediandmed: FI2002 O 000090, 11.12.2002, IT
- (72) Autor: Serge Mansau, 9 Rue de l'Ancienne Marie, F-92100 Boulogne, FR
- (73) Omanik: Salvatore Ferragamo Italia S.p.A., Via dei Tornabuoni, 2, 50123 Firenze, IT
- (74) Patendivolinik või ühine esindaja: Arno Anijalg

(54) Nimetus: **Parfüümipudel**

(55) Reproduksioon:

00810-01

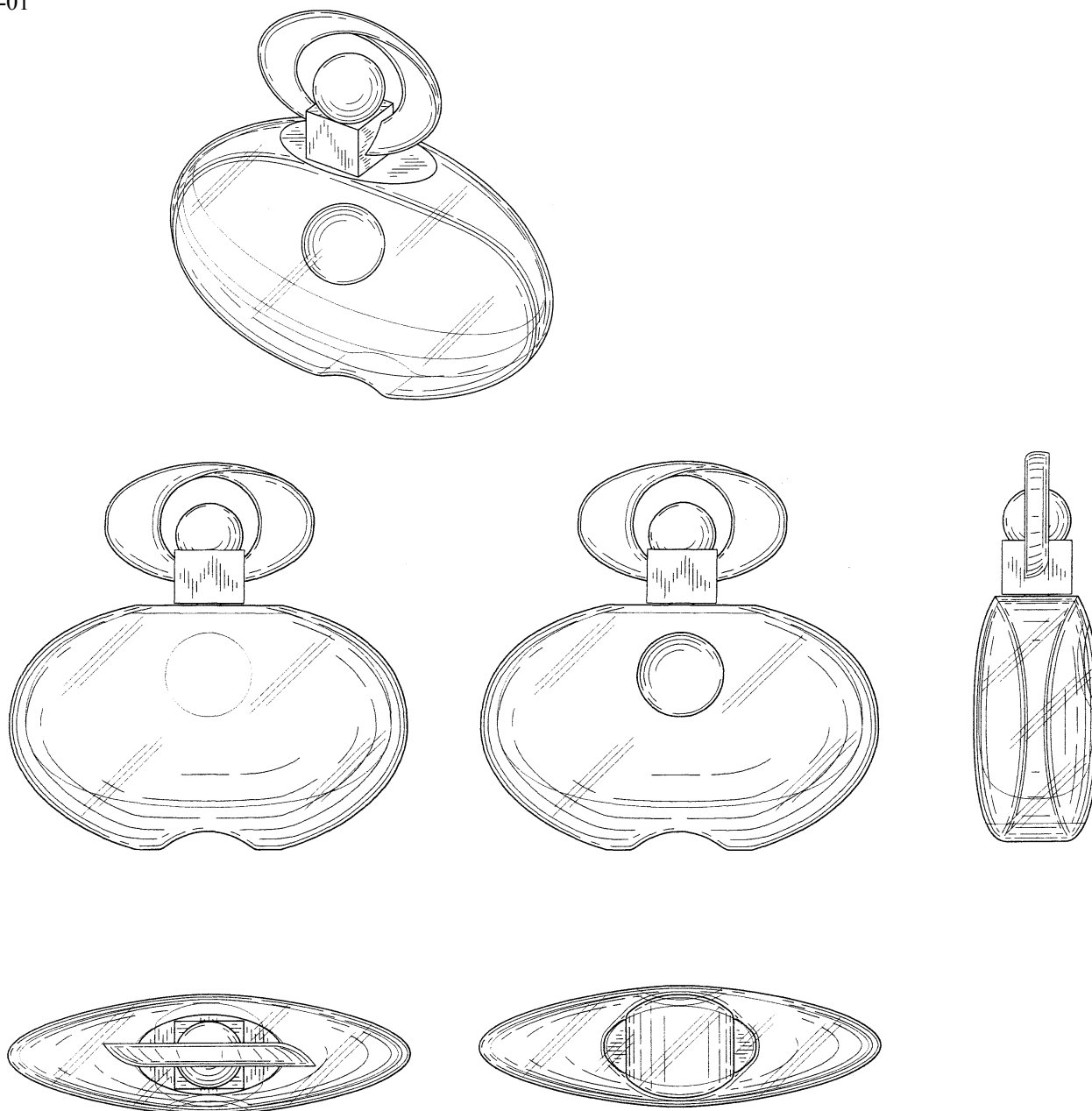

- (11) Registreeringu number: **00811**
- (15) Registreerimise kuupäev: 01.07.2003 (51) Klass: **14-03**
- (21) Taotluse number: D2003 00073
- (22) Esitamise kuupäev: 05.05.2003
- (24) Registreeringu kehtivuse alguse kuupäev: 05.05.2003
- (28) Variantide arv: 1
- (30) Prioriteediandmed: M20020652, 04.11.2002, FI
- (72) Autor: Shunjiro Eguchi, Kellonsoittajankatu 10 as 3, 24100 Salo, FI
Ilkka Husgafvel, Tohlopinkatu 7 D 22, 33310 Tampere, FI
Nokia Corporation, Keilalahdentie 4, FIN-02150 Espoo, FI
- (73) Omanik: Nokia Corporation, Keilalahdentie 4, FIN-02150 Espoo, FI
- (74) Patendivolinik või ühine esindaja: Jüri Käosaar

(54) Nimetus: **Käsitelefoni tagapaneel**

(55) Reproduktioon:

00811-01

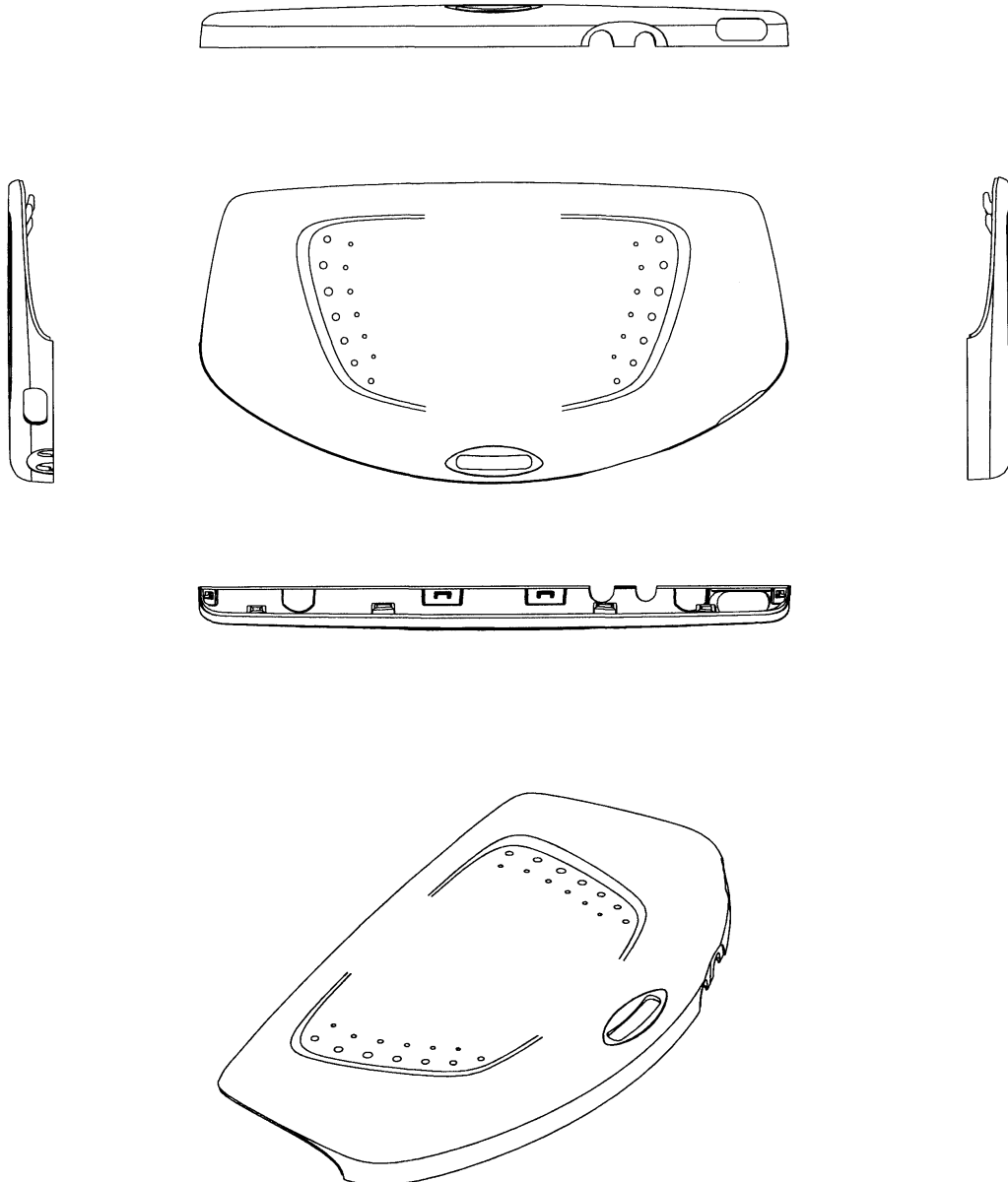

- (11) Registreeringu number: **00812**
- (15) Registreerimise kuupäev: 01.07.2003 (51) Klass: **14-03**
- (21) Taotluse number: D2003 00074
- (22) Esitamise kuupäev: 05.05.2003
- (24) Registreeringu kehtivuse alguse kuupäev: 05.05.2003
- (28) Variantide arv: 1
- (30) Prioriteediandmed: M20020652, 04.11.2002, FI
- (72) Autor: Shunjiro Eguchi, Kellonsoittajankatu 10 as 3, 24100 Salo, FI
Ilkka Husgafvel, Tohlopinkatu 7 D 22, 33310 Tampere, FI
Nokia Corporation, Keilalahdentie 4, FIN-02150 Espoo, FI
- (73) Omanik: Nokia Corporation, Keilalahdentie 4, FIN-02150 Espoo, FI
- (74) Patendivolinik või ühine esindaja: Jüri Käosaar

(54) Nimetus: **Käsitelefoni esipaneel**

(55) Reproduktioon:

00812-01

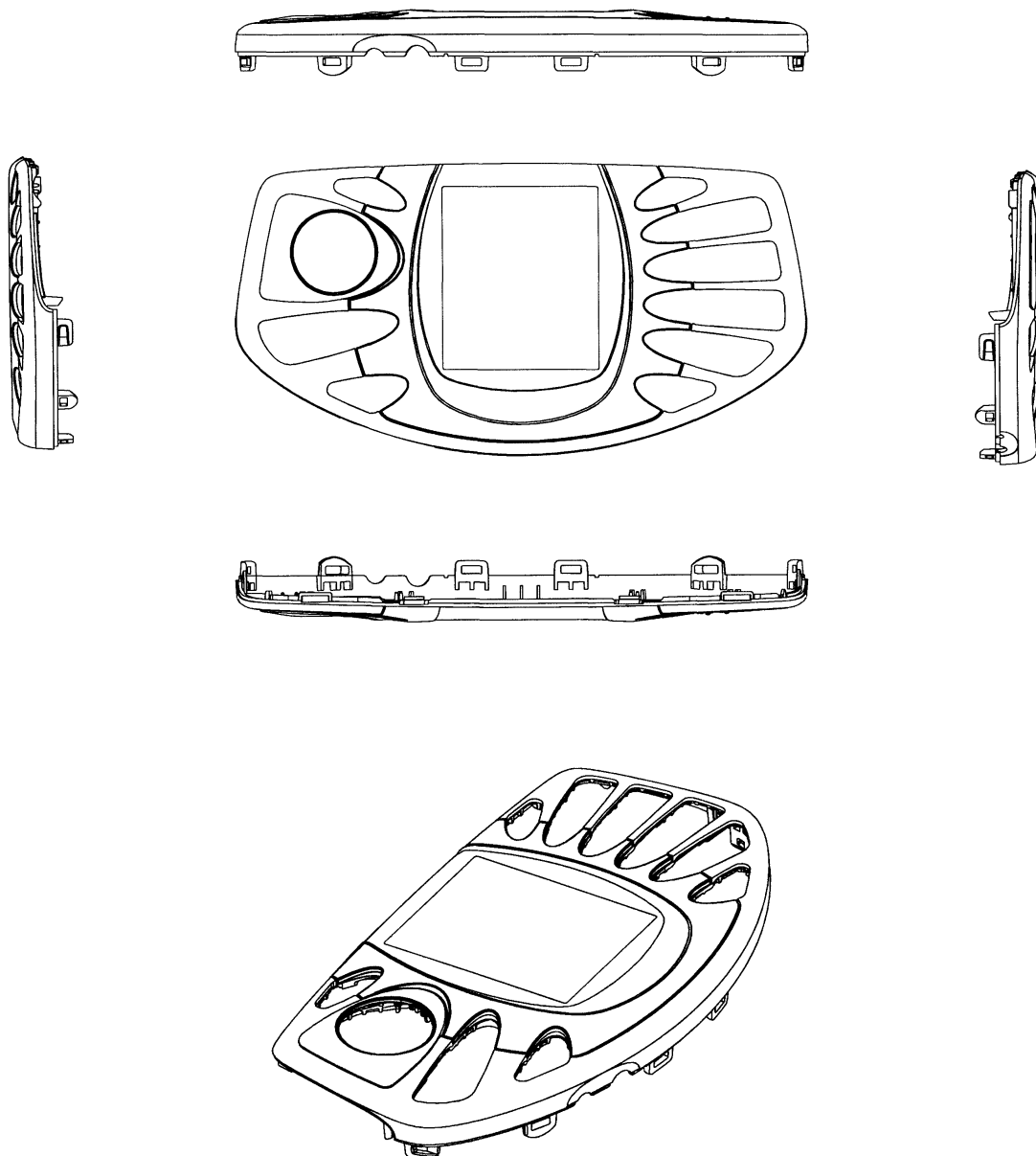

- (11) Registreeringu number: **00813**
- (15) Registreerimise kuupäev: 01.07.2003 (51) Klass: **14-03**
- (21) Taotluse number: D2003 00075
- (22) Esitamise kuupäev: 05.05.2003
- (24) Registreeringu kehtivuse alguse kuupäev: 05.05.2003
- (28) Variantide arv: 1
- (30) Prioriteediandmed: M20020652, 04.11.2002, FI
- (72) Autor: Shunjiro Eguchi, Kellonsoittajankatu 10 as 3, 24100 Salo, FI
Ilkka Husgafvel, Tohlopinkatu 7 D 22, 33310 Tampere, FI
Nokia Corporation, Keilalahdentie 4, FIN-02150 Espoo, FI
- (73) Omanik:
- (74) Patendivolinik või ühine esindaja: Jüri Käosaar

(54) Nimetus: **Käsitelefon**

(55) Reproduktioon:

00813-01

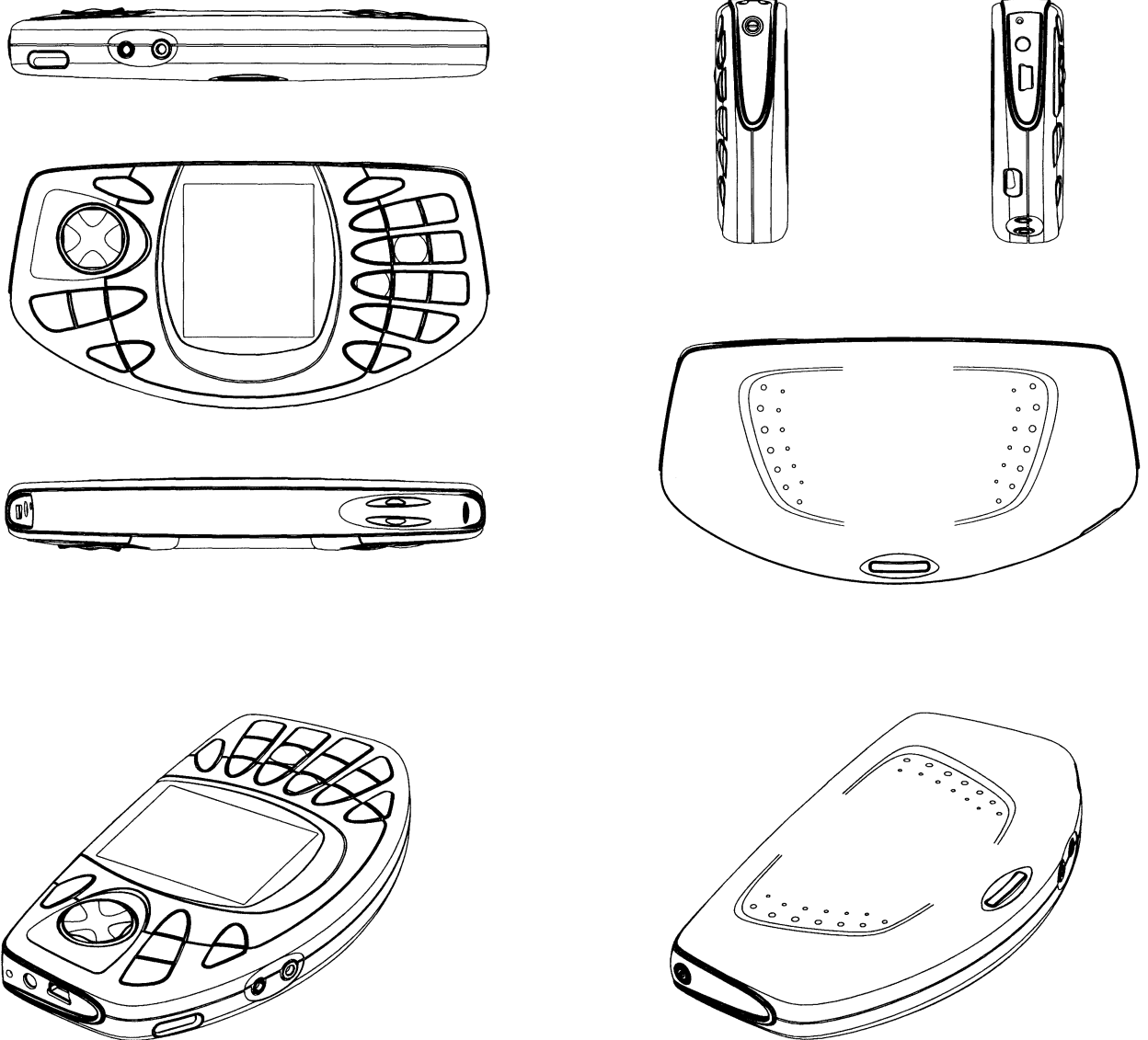

- (11) Registreeringu number: **00814**
- (15) Registreerimise kuupäev: 09.07.2003 (51) Klass: **09-99**
- (21) Taotluse number: D2003 00050
- (22) Esitamise kuupäev: 11.04.2003
- (24) Registreeringu kehtivuse alguse kuupäev: 11.04.2003
- (28) Variantide arv: 2
- (30) Prioriteediandmed: 02-1484, 11.10.2002, SE
- (72) Autor: Allan Dickner, Storkstigen 16, S-343 35 Älmhult, SE
- (73) Omanik: Inter IKEA Systems B.V., Olof Palmestraat 1, NL-2616 LN Delft, NL
- (74) Patendivolinik või ühine esindaja: Lembit Mitt

(54) Nimetus: **Servakaitse pakendamisel**

(55) Reproduksioon:

00814-01

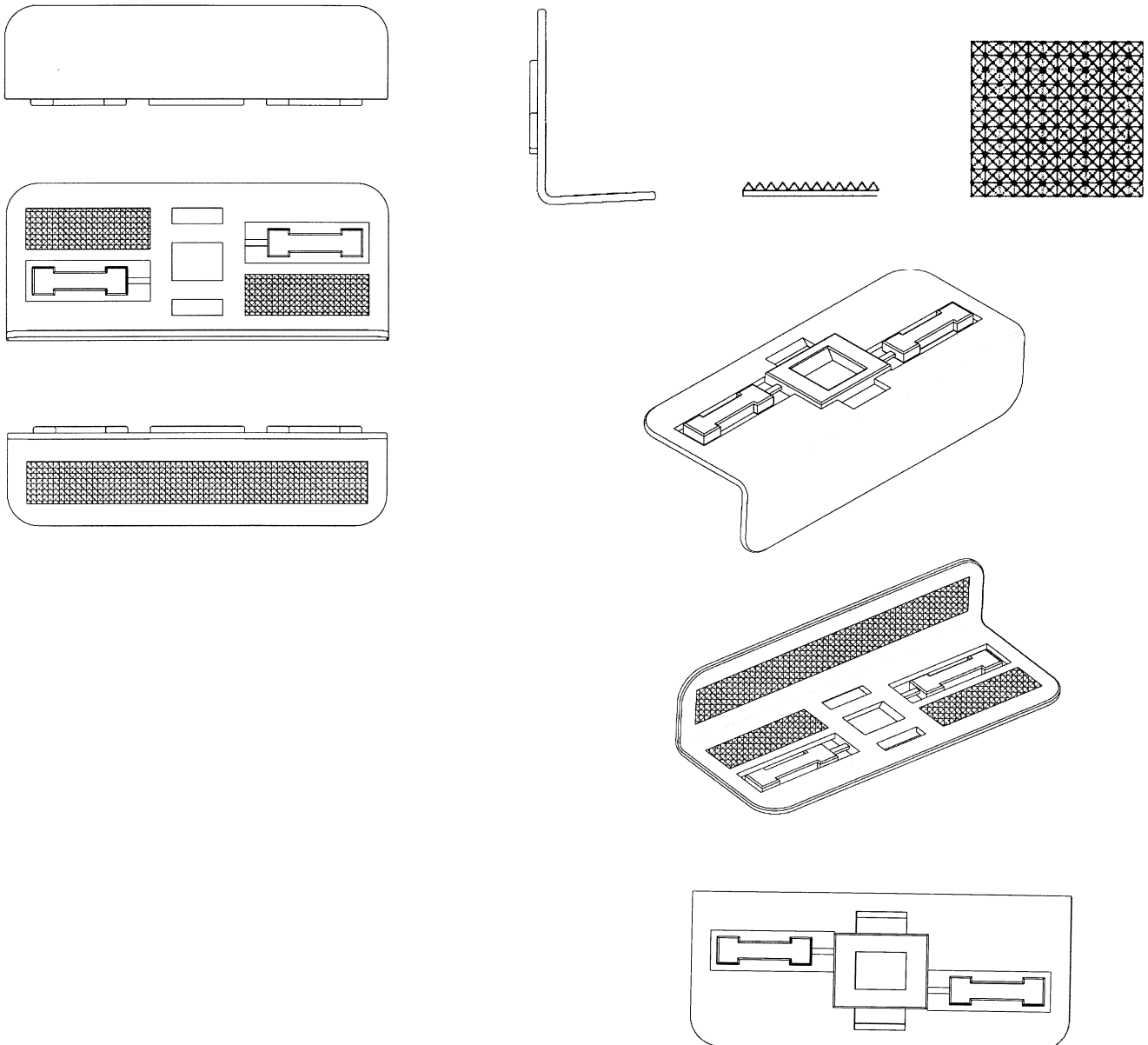

00814-02

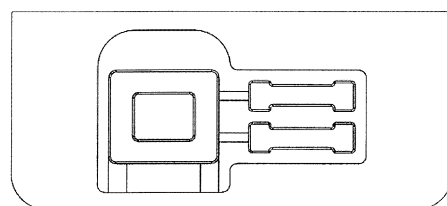
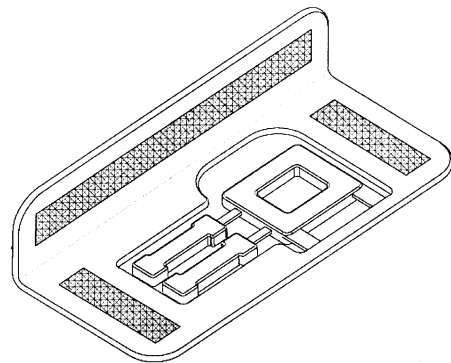
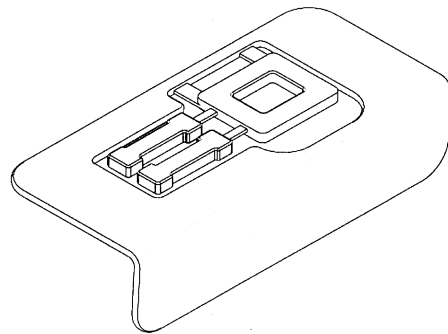
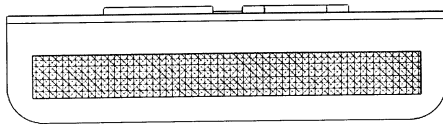
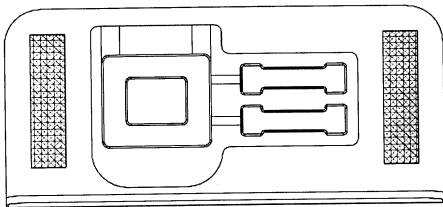
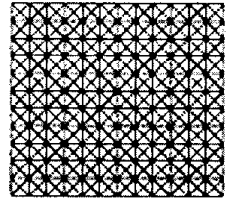
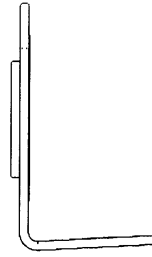
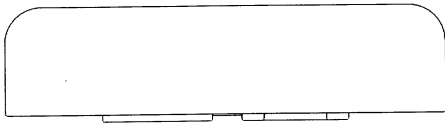

(11) Registreeringu number: **00815**

(15) Registreerimise kuupäev: 09.07.2003

(51) Klass: **14-03**

(21) Taotluse number: D2003 00068

(22) Esitamise kuupäev: 30.04.2003

(24) Registreeringu kehtivuse
alguse kuupäev: 30.04.2003

(28) Variantide arv: 1

(30) Prioriteediandmed: M20020648, 31.10.2002, FI

(72) Autor: Petteri Kolinen, Isokaari 13 B b 17, 00200 Helsinki, FI

(73) Omanik: Nokia Corporation, Keilalahdentie 4, FIN-02150 Espoo, FI

(74) Patendivolinik või ühine esindaja: Kaie Puur

(54) Nimetus: **Käsitelefon**

(55) Reproduktsoon:

00815-01

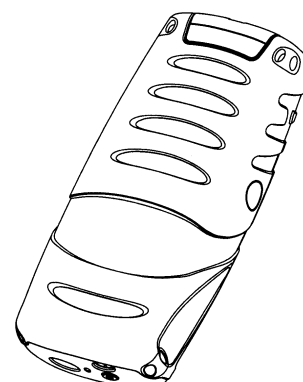
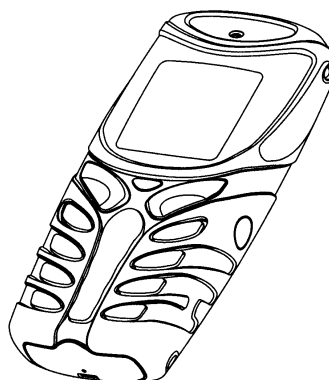
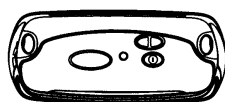
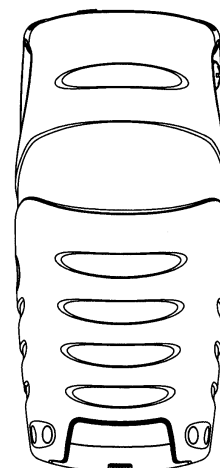
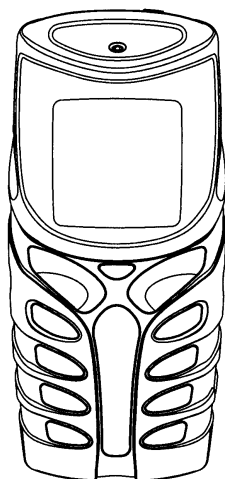
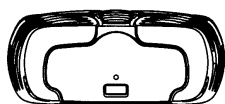

- (11) Registreeringu number: **00816**
- (15) Registreerimise kuupäev: 09.07.2003 (51) Klass: **14-03**
- (21) Taotluse number: D2003 00069
- (22) Esitamise kuupäev: 30.04.2003
- (24) Registreeringu kehtivuse alguse kuupäev: 30.04.2003
- (28) Variantide arv: 1
- (30) Prioriteediandmed: M20020648, 31.10.2002, FI
- (72) Autor: Petteri Kolinen, Isokaari 13 B b 17, 00200 Helsinki, FI
- (73) Omanik: Nokia Corporation, Keilalahdentie 4, FIN-02150 Espoo, FI
- (74) Patendivolinik või ühine esindaja: Kaie Puur

(54) Nimetus: **Käsitelefoni ülaosa**

(55) Reproduktioon:

00816-01

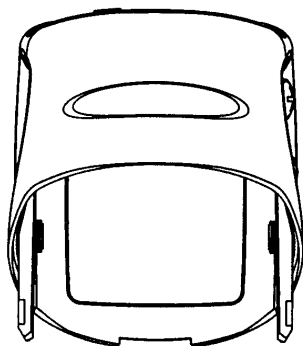
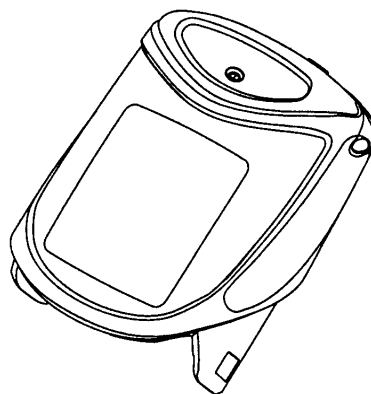
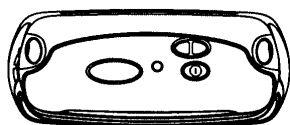
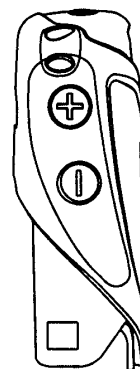
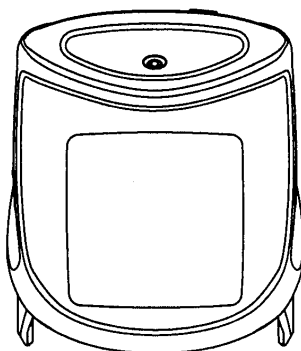

(11) Registreeringu number: **00817**

(15) Registreerimise kuupäev: 09.07.2003

(51) Klass: **14-03**

(21) Taotluse number: D2003 00070

(22) Esitamise kuupäev: 30.04.2003

(24) Registreeringu kehtivuse
alguse kuupäev: 30.04.2003

(28) Variantide arv: 1

(30) Prioriteediandmed: M20020648, 31.10.2002, FI

(72) Autor: Petteri Kolinen, Isokaari 13 B b 17, 00200 Helsinki, FI

(73) Omanik: Nokia Corporation, Keilalahdentie 4, FIN-02150 Espoo, FI

(74) Patendivolinik või ühine esindaja: Kaie Puur

(54) Nimetus: **Käsitelefoni alumine osa**

(55) Reproduktsoon:

00817-01

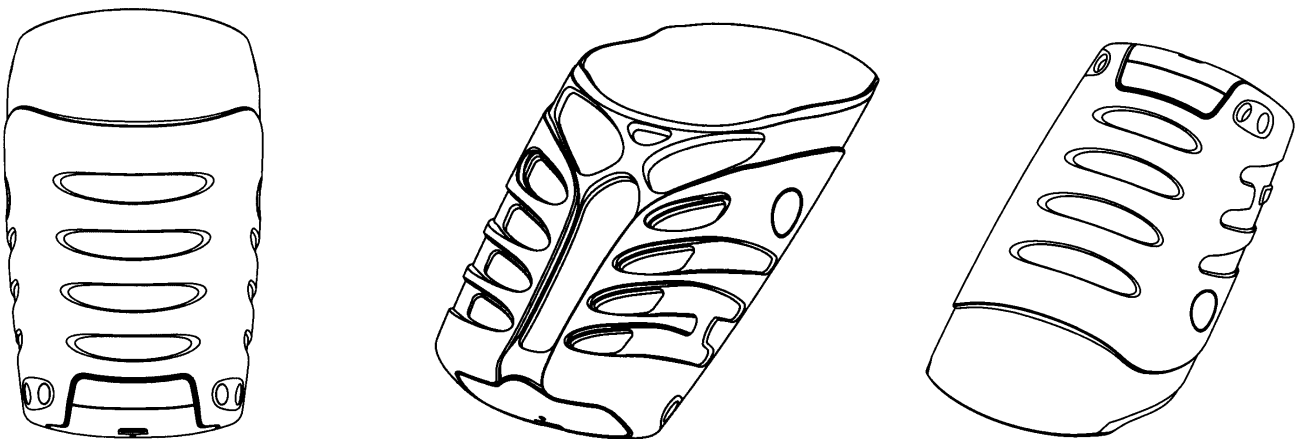
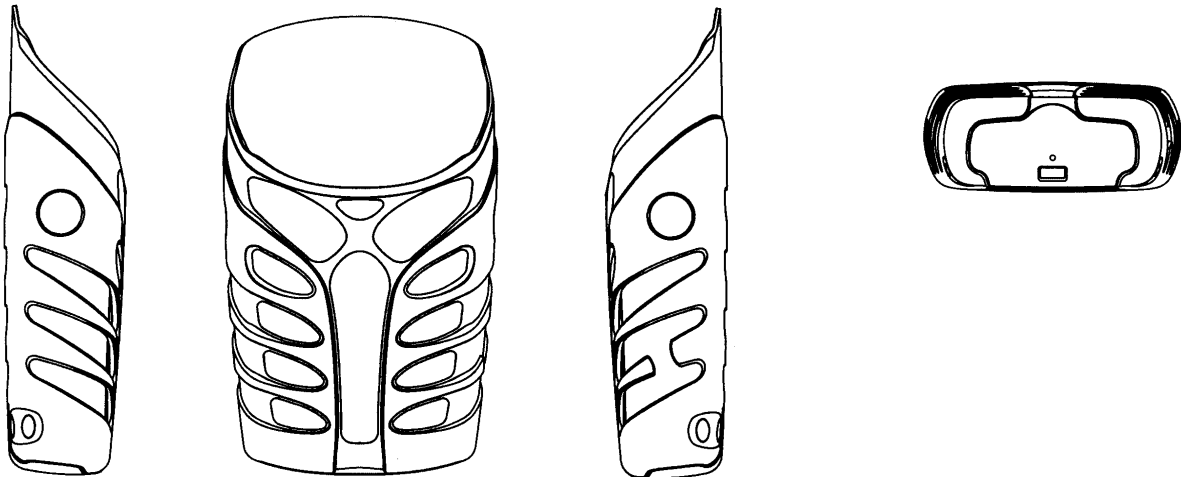

- (11) Registreeringu number: **00818**
- (15) Registreerimise kuupäev: 09.07.2003 (51) Klass: **14-03**
- (21) Taotluse number: D2003 00071
- (22) Esitamise kuupäev: 30.04.2003
- (24) Registreeringu kehtivuse alguse kuupäev: 30.04.2003
- (28) Variantide arv: 1
- (30) Prioriteediandmed: M20020648, 31.10.2002, FI
- (72) Autor: Petteri Kolinen, Isokaari 13 B b 17, 00200 Helsinki, FI
- (73) Omanik: Nokia Corporation, Keilalahdentie 4, FIN-02150 Espoo, FI
- (74) Patendivolinik või ühine esindaja: Kaie Puur

(54) Nimetus: **Käsitelefoni klaviatuur**

(55) Reproduktsoon:

00818-01

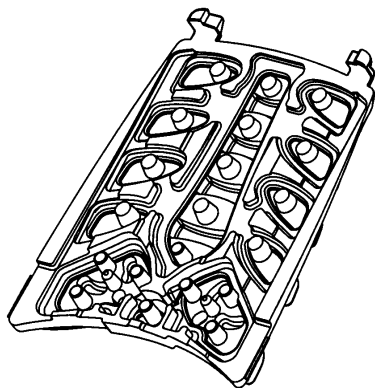
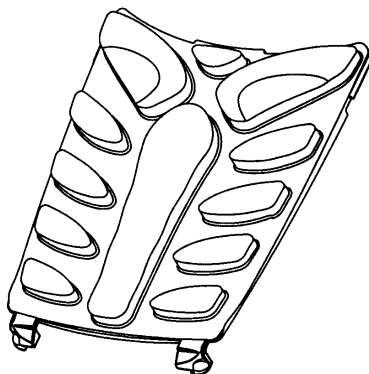
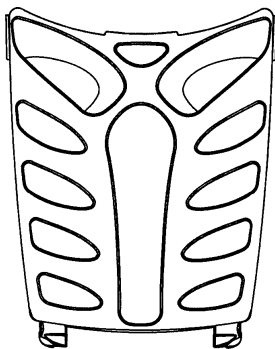

- (11) Registreeringu number: **00819**
- (15) Registreerimise kuupäev: 09.07.2003 (51) Klass: **08-03; 08-04**
- (21) Taotluse number: D2003 00077
- (22) Esitamise kuupäev: 09.05.2003
- (24) Registreeringu kehtivuse
alguse kuupäev: 09.05.2003
- (28) Variantide arv: 1
- (72) Autor: René Alexander Nowicki, Lukiškiā 5, LT-2600 Vilnius, LT
- (73) Omanik: UAB "ROCKWOOL", Lukiškiā 5, LT-2600 Vilnius, LT
- (74) Patendivolinik või ühine esindaja: Lembit Mitt

(54) Nimetus: **Nuga-kruvikeeraja "Conlit"**

(55) Reproduktsoon:

00819-01

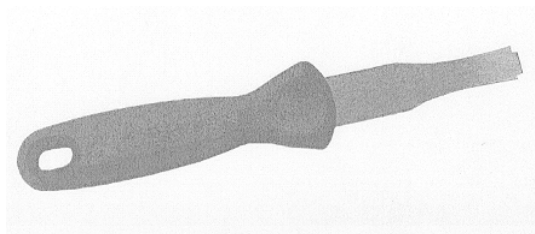

- (11) Registreeringu number: **00820**
- (15) Registreerimise kuupäev: 09.07.2003 (51) Klass: **08-03**
- (21) Taotluse number: D2003 00078
- (22) Esitamise kuupäev: 09.05.2003
- (24) Registreeringu kehtivuse alguse kuupäev: 09.05.2003
- (28) Variantide arv: 1
- (72) Autor: René Alexander Nowicki, Lukiškią 5, LT-2600 Vilnius, LT
- (73) Omanik: UAB "ROCKWOOL", Lukiškią 5, LT-2600 Vilnius, LT
- (74) Patendivolinik või ühine esindaja: Lembit Mitt

(54) Nimetus: **Instrument isolatsioonimaterjali lõikamiseks**

(55) Reproduksioon:

00820-01

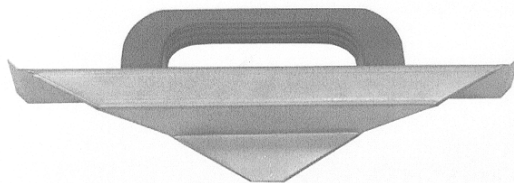

- (11) Registreeringu number: **00821**
- (15) Registreerimise kuupäev: 09.07.2003 (51) Klass: **08-03**
- (21) Taotluse number: D2003 00079
- (22) Esitamise kuupäev: 09.05.2003
- (24) Registreeringu kehtivuse alguse kuupäev: 09.05.2003
- (28) Variantide arv: 1
- (72) Autor: René Alexander Nowicki, Lukiškią 5, LT-2600 Vilnius, LT
- (73) Omanik: UAB "ROCKWOOL", Lukiškią 5, LT-2600 Vilnius, LT
- (74) Patendivolinik või ühine esindaja: Lembit Mitt

(54) Nimetus: **Instrument kanalite (soonte) lõikamiseks isolatsioonimaterjalisse**

(55) Reproduksioon:

00821-01

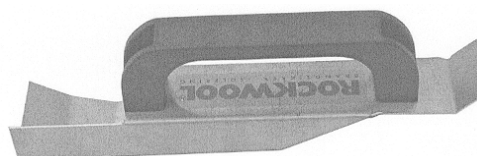
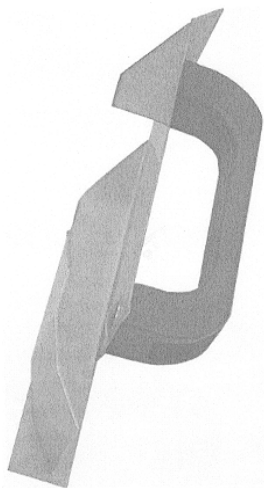
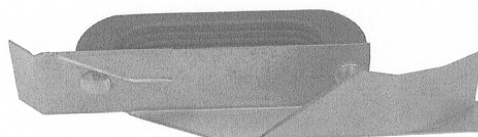
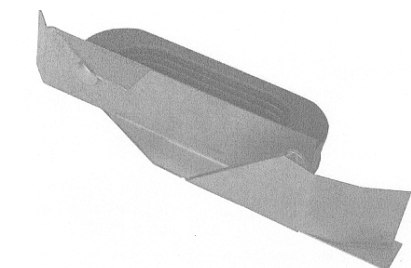

- (11) Registreeringu number: **00822**
- (15) Registreerimise kuupäev: 18.07.2003 (51) Klass: **13-03**
- (21) Taotluse number: D2003 00052
- (22) Esitamise kuupäev: 28.04.2003
- (24) Registreeringu kehtivuse alguse kuupäev: 28.04.2003
- (28) Variantide arv: 2
- (72) Autor: Attila Dogan, Atatürk Mahallesi, Anafartalar Caddesi, Tarakç2Apartmani No: 9 D. 6, Büyükçekmece, İstanbul, TR
Makel Elektrik Malzemeleri Sanayi Ve Ticaret Limited Şirketi, Kiraç Mevkii Fevzi Çakmak Cad. 51, Büyükçekmece, İstanbul, TR
Ljubov Kesselman
- (73) Omanik:
- (74) Patendivolinik või ühine esindaja:
- (54) Nimetus: **Pistikupesa**
- (55) Reproduksioon:

00822-01

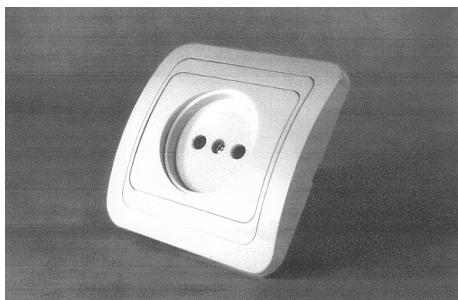

00822-02

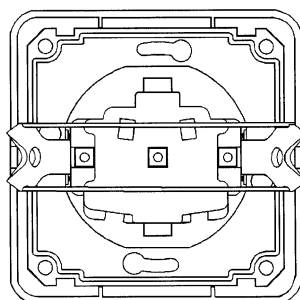
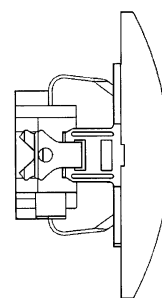
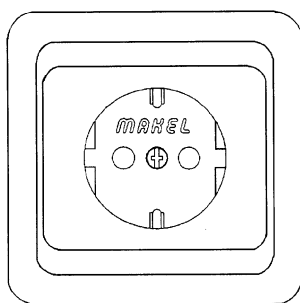
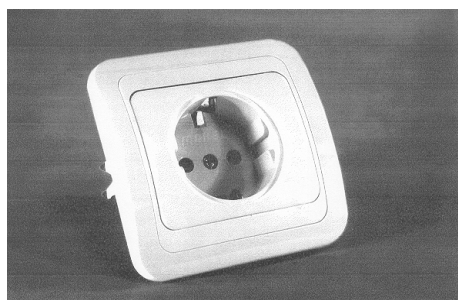

- (11) Registreeringu number: **00823**
- (15) Registreerimise kuupäev: 18.07.2003 (51) Klass: **13-03**
- (21) Taotluse number: D2003 00053
- (22) Esitamise kuupäev: 28.04.2003
- (24) Registreeringu kehtivuse alguse kuupäev: 28.04.2003
- (28) Variantide arv: 2
- (72) Autor: Attila Dogan, Atatürk Mahallesi, Anafartalar Caddesi, Tarakç2Aptmanı No: 9 D. 6, Büyükçekmece, İstanbul, TR
Makel Elektrik Malzemeleri Sanayi Ve Ticaret Limited Şirketi, Kâç Mevkii Fevzi Çakmak Cad. 51, Büyükçekmece, İstanbul, TR
- (73) Omanik: Ljubov Kesselman
- (74) Patendivolinik või ühine esindaja:
- (54) Nimetus: **Lüliti**
- (55) Reproduksioon:

00823-01

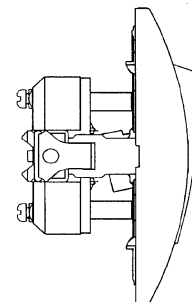
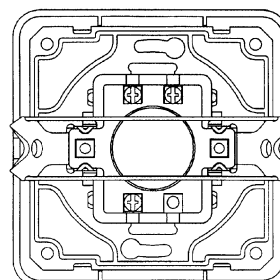
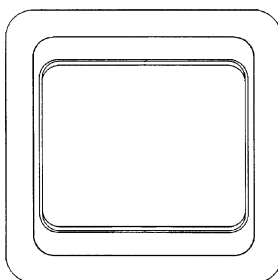
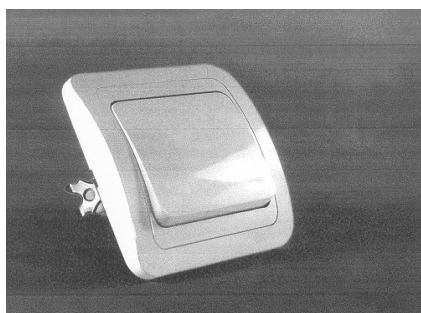

00823-02

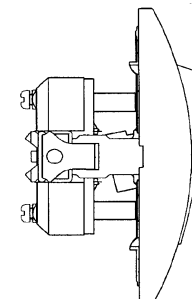
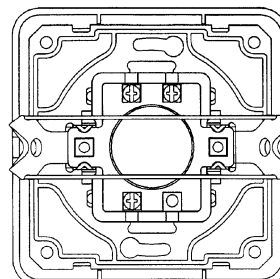
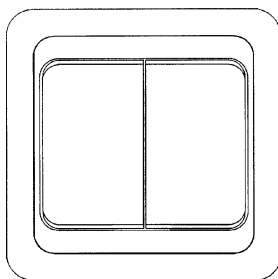
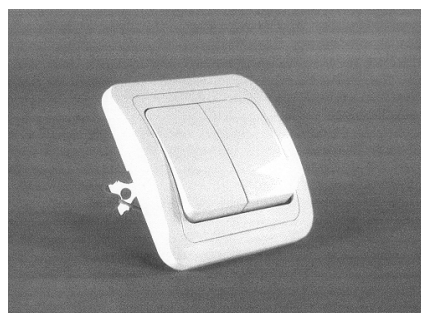

- (11) Registreeringu number: **00824**
- (15) Registreerimise kuupäev: 18.07.2003 (51) Klass: **06-01**
- (21) Taotluse number: D2003 00076
- (22) Esitamise kuupäev: 06.05.2003
- (24) Registreeringu kehtivuse alguse kuupäev: 06.05.2003
- (28) Variantide arv: 4
- (72) Autor: Peter Sampson BSc (Hons) BArch, 13 Ditton Road, Surbiton, Surrey, KT6 6RE, GB
- (73) Omanik: Peter Sampson BSc (Hons) BArch, 13 Ditton Road, Surbiton, Surrey, KT6 6RE, GB
- (74) Patendivolinik või ühine esindaja: Anfia Morna

(54) Nimetus: **Tool**

(55) Reproduktioon:

00824-01

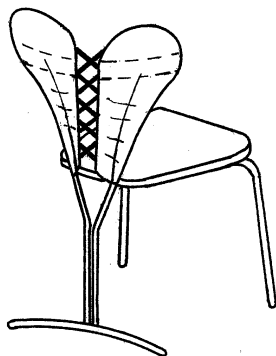

00824-02

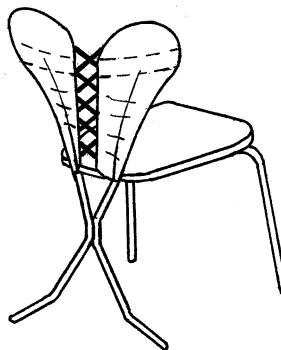

00824-03

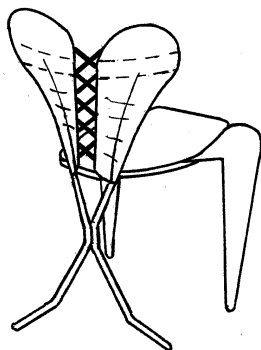

00824-04

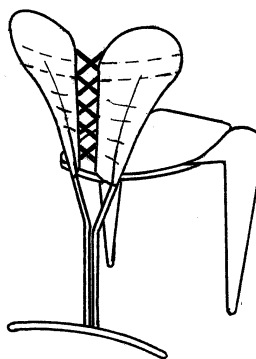

(11) Registreeringu number: **00825**

(15) Registreerimise kuupäev: 18.07.2003

(51) Klass: **06-01**

(21) Taotluse number: D2003 00081

(22) Esitamise kuupäev: 27.05.2003

(24) Registreeringu kehtivuse
alguse kuupäev: 27.05.2003

(28) Variantide arv: 1

(30) Prioriteediandmed: 20020801, 20.12.2002, NO

(72) Autor: Olav Eldøy, Stokken, N-5410 Sagvåg, NO

(73) Omanik: Olav Eldøy, Stokken, N-5410 Sagvåg, NO

(74) Patendivolinik või ühine esindaja: Kaie Puur

(54) Nimetus: **Tool**

(55) Reproduksioon:

00825-01

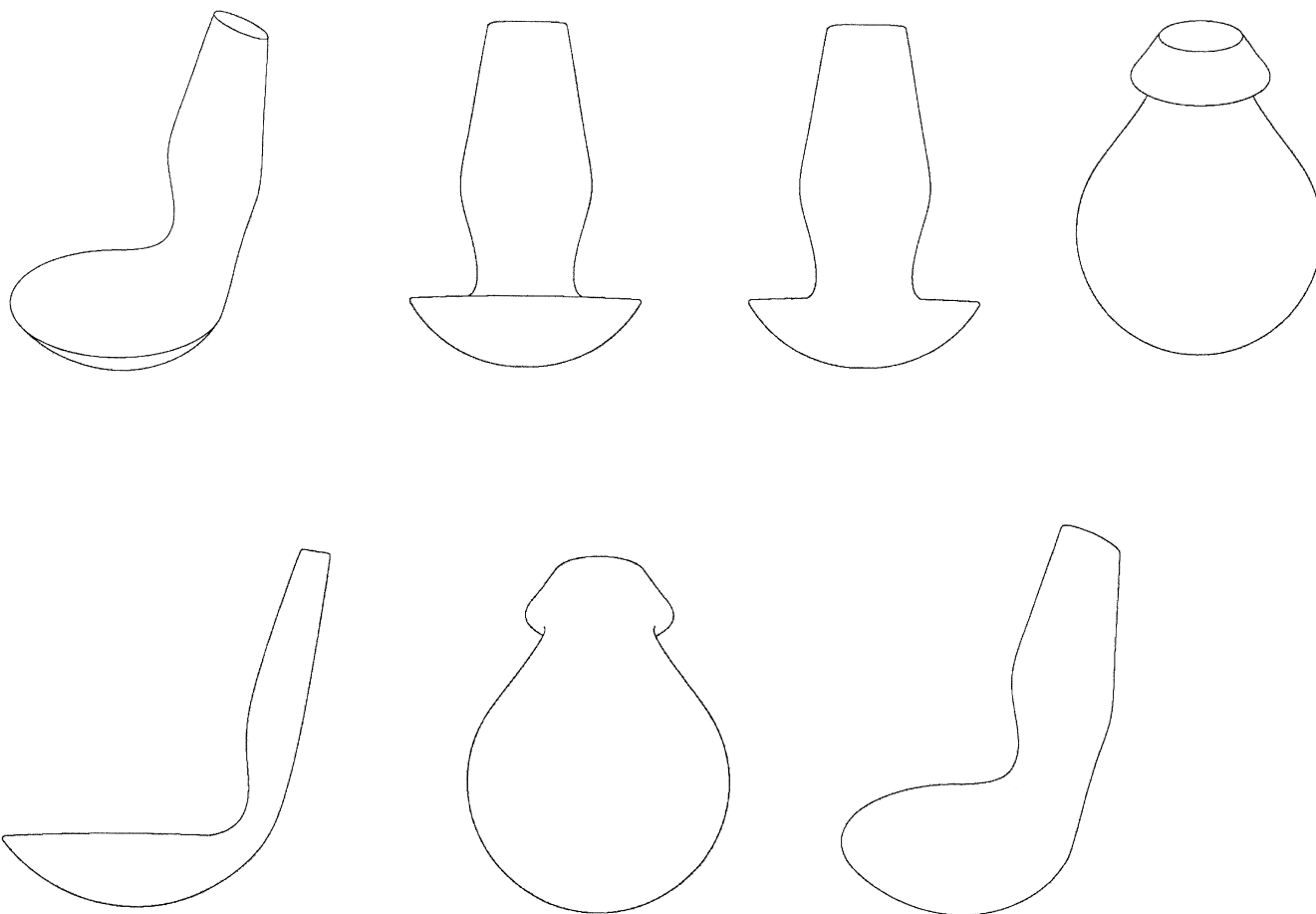

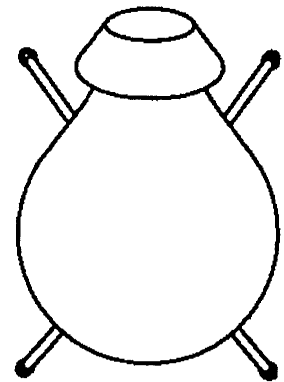
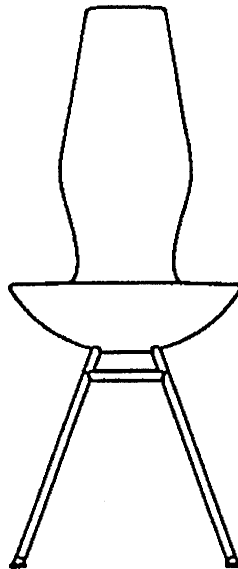
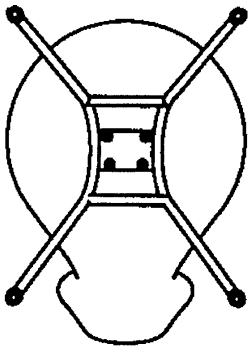
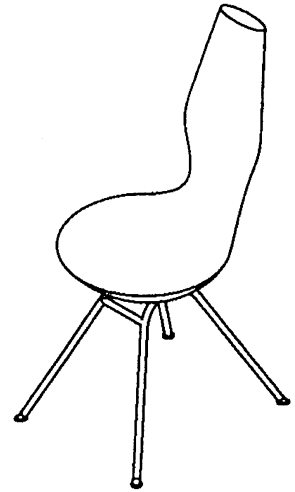
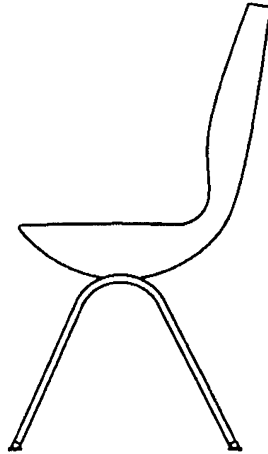
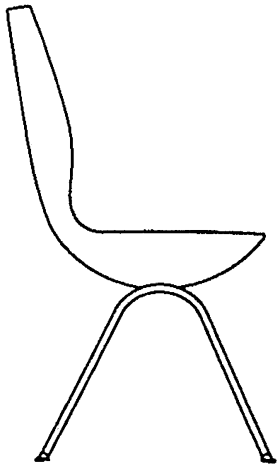

- (11) Registreeringu number: **00826**
- (15) Registreerimise kuupäev: 18.07.2003 (51) Klass: **05-06**
- (21) Taotluse number: D2003 00085
- (22) Esitamise kuupäev: 26.06.2003
- (24) Registreeringu kehtivuse alguse kuupäev: 26.06.2003
- (28) Variantide arv: 1
- (30) Prioriteediandmed: 03-0236, 20.02.2003, SE
- (72) Autor: Ingemar Ragnarsson, c/o Metsä Tissue AB, 542 88 Mariestad, SE
Jukka Virkasjärvi, c/o Metsä Tissue AB, 542 88 Mariestad, SE
Stefan Aulin, c/o Metsä Tissue AB, 542 88 Mariestad, SE
- (73) Omanik: METSÄ TISSUE OYJ, Revontulentie 8 C, FIN-02100 Espoo, FI
- (74) Patendivolinik või ühine esindaja: Kaie Puur

(54) Nimetus: **Absorbeeriva paberi muster**

(55) Reproduktsoon:

00826-01

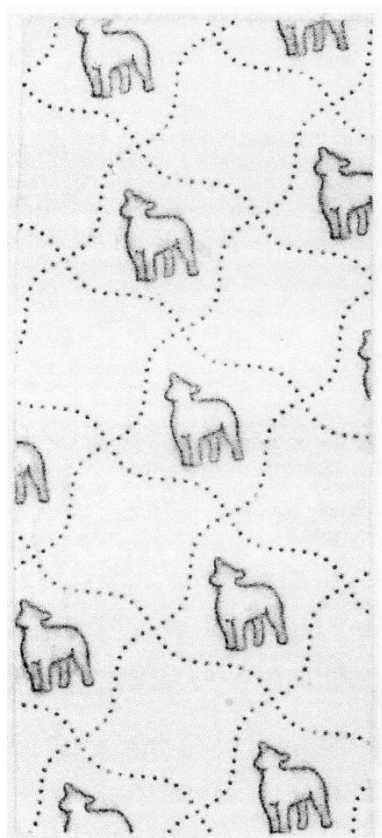

- (11) Registreeringu number: **00827**
- (15) Registreerimise kuupäev: 18.07.2003 (51) Klass: **08-06; 08-09**
- (21) Taotluse number: D2003 00086
- (22) Esitamise kuupäev: 27.06.2003
- (24) Registreeringu kehtivuse alguse kuupäev: 27.06.2003
- (28) Variantide arv: 1
- (30) Prioriteediandmed: M20030043, 07.02.2003, FI
- (72) Autor: Tapani Holma, Hatanpäänkatu 3 B, FIN-33900 Tampere, FI
- (73) Omanik: Abloy Oy, Wahlforssinkatu 20, FIN-80100 Joensuu, FI
- (74) Patendivolinik või ühine esindaja: Lembit Mitt

(54) Nimetus: **Käepide**

(55) Reproduksioon:

0000827

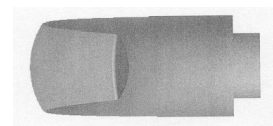
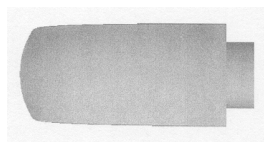
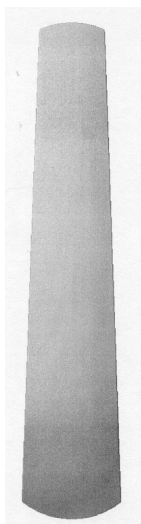
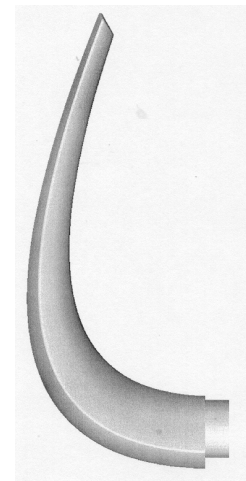
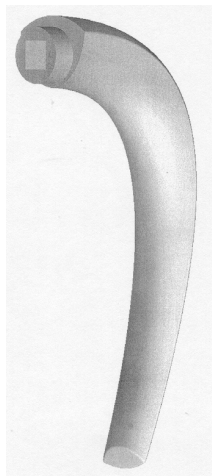
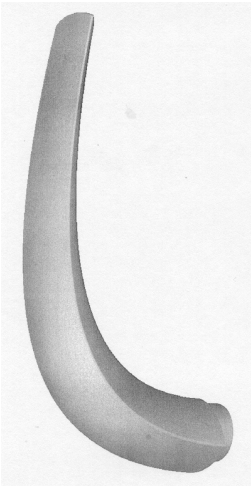

(11) Registreeringu number: **00828**

(15) Registreerimise kuupäev: 18.07.2003

(51) Klass: **19-08**

(21) Taotluse number: D2003 00088

(22) Esitamise kuupäev: 02.07.2003

(24) Registreeringu kehtivuse
alguse kuupäev: 02.07.2003

(28) Variantide arv: 2

(72) Autor: Priit Voit, Leppneeme küla, 74001 Viimsi vald, Harju maakond, EE

(73) Omanik: Priit Voit, Leppneeme küla, 74001 Viimsi vald, Harju maakond, EE

(74) Patendivolinik või ühine esindaja: Ott Moorlat

(54) Nimetus: **Reklaammaterjal**

(55) Reproduktsoon:

00828-01



00828-02

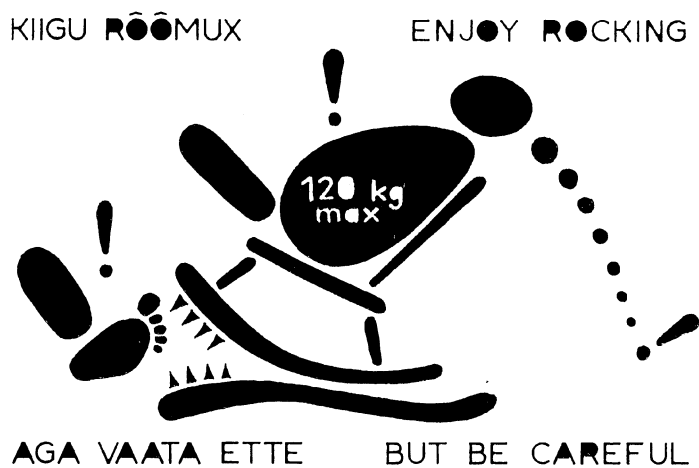

- (11) Registreeringu number: **00829**
- (15) Registreerimise kuupäev: 18.07.2003 (51) Klass: **09-01**
- (21) Taotluse number: D2003 00089
- (22) Esitamise kuupäev: 04.07.2003
- (24) Registreeringu kehtivuse alguse kuupäev: 04.07.2003
- (28) Variantide arv: 2
- (72) Autor: Peeter Remmel, Laki 5, 10621 Tallinn, EE
Pearu Lehis, Laki 5, 10621 Tallinn, EE
AS Tehnoplast, Laki 5, 10621 Tallinn, EE
- (73) Omanik: AS Tehnoplast, Laki 5, 10621 Tallinn, EE
- (74) Patendivolinik või ühine esindaja: Ott Moorlat

(54) Nimetus: **Pudel**

(55) Reproduksioon:

00829-01



00829-02



II. TÖÖSTUSDISAINILAHENDUSE REGISTREERINGU KEHTIVUSE PIKENDAMINE

(11)	(18)
00250	15.05.2008
00255	18.06.2008
00253	25.05.2008
00256	18.06.2008
00258	18.06.2008
00265	18.06.2008
00266	18.06.2008
00267	18.06.2008
00268	18.06.2008
00269	18.06.2008
00270	18.06.2008
00271	18.06.2008
00272	18.06.2008
00273	18.06.2008
00274	18.06.2008
00275	18.06.2008
00276	18.06.2008
00277	18.06.2008
00278	18.06.2008
00281	18.06.2008
00283	18.06.2008
00298	28.07.2008
00306	12.08.2008
00319	09.06.2008

III. TÖÖSTUSDISAINILAHENDUSE REGISTREERINGU ANDMETE MUUTMINE

Reg nr	Muudetud andmed	Õiguste ülemineku kuupäev	Registrikande jõustumise kuupäev
00383	POLIMOON LANGESKOV A/S Industrivej 6, 5550 Langeskov, DK	21.05.2003	03.06.2003

V. TÖÖSTUSDISAINILAHENDUSE REGISTREERINGU KUSTUTAMINE

(11)
00208
00211
00212
00213
00214
00215
00219
00291

VII. LOENDID

REGISTREERITUD TÖÖSTUSDISAINILAHENDUSTE
SÜSTEMAATILINE LOEND

Rahvusvahelise klassifikatsiooni klass ja alaklass(id)	Registreerimis- taotluse number	Registreeringu number
--	------------------------------------	--------------------------

05-06	D2003 00085	00826	14-03	D2003 00027	00802
06-01	D2003 00076	00824	14-03	D2003 00028	00803
06-01	D2003 00081	00825	14-03	D2003 00029	00804
06-03	D2003 00023	00809	14-03	D2003 00030	00805
07-02	D2003 00031	00806	14-03	D2003 00037	00807
08-03; 08-04	D2003 00077	00819	14-03; 14-01	D2003 00045	00808
08-03	D2003 00078	00820	14-03	D2003 00068	00815
08-03	D2003 00079	00821	14-03	D2003 00069	00816
08-06; 08-09	D2003 00086	00827	14-03	D2003 00070	00817
09-01	D2003 00020	00801	14-03	D2003 00071	00818
09-01	D2003 00072	00810	14-03	D2003 00073	00811
09-01	D2003 00089	00829	14-03	D2003 00074	00812
09-99	D2003 00050	00814	14-03	D2003 00075	00813
13-03	D2003 00052	00822	19-08	D2003 00088	00828
13-03	D2003 00053	00823			

REGISTREERITUD TÖÖSTUSDISAINILAHENDUSTE REGISTREERIMISTAOTLUSTE
NUMBRILINE LOEND

Registreerimis- taotluse number	Registreeringu number	Rahvusvahelise klassifikatsiooni klass(id) ja alaklass(id)
---------------------------------------	--------------------------	---

D2003 00020	00801	09-01	D2003 00071	00818	14-03
D2003 00023	00809	06-03	D2003 00072	00810	09-01
D2003 00027	00802	14-03	D2003 00073	00811	14-03
D2003 00028	00803	14-03	D2003 00074	00812	14-03
D2003 00029	00804	14-03	D2003 00075	00813	14-03
D2003 00030	00805	14-03	D2003 00076	00824	06-01
D2003 00031	00806	07-02	D2003 00077	00819	08-03; 08-04
D2003 00037	00807	14-03	D2003 00078	00820	08-03
D2003 00045	00808	14-03; 14-01	D2003 00079	00821	08-03
D2003 00050	00814	09-99	D2003 00081	00825	06-01
D2003 00052	00822	13-03	D2003 00085	00826	05-06
D2003 00053	00823	13-03	D2003 00086	00827	08-06; 08-09
D2003 00068	00815	14-03	D2003 00088	00828	19-08
D2003 00069	00816	14-03	D2003 00089	00829	09-01
D2003 00070	00817	14-03			

VIII. TÖÖSTUSDISAINIALASED ÕIGUSAKTID JA MUU INFO

RIIKLIKUS PATENDIVOLNIKE REGISTRIS REGISTREERITUD PATENDIVOLNIKE NIMEKIRI
(seisuga 26. märts 2003)

Register on asutatud 1. septembril 2001. a Vabariigi Valitsuse 7. augusti 2001. a määrusega nr 271 "Riikliku patendivolinike registri asutamine ja registri pidamise põhimäärus" (RT I 2001, 70, 426) patendivoliniku seaduse § 21 alusel (RT I 2001, 27, 151).

TEGEVUSVALDKOND: KAUBAMÄRK, TÖÖSTUSDISAINILAHENDUS JA GEOGRAAFILINE TÄHIS

Arno ANIJALG	OÜ USTERVALL Raekoja plats 16 51004 Tartu pk 21, 50002 Tartu telefon: (07) 441 980 telefaks: (07) 441 785 e-post: anijalg@ustervall.ee http://www.ustervall.ee võõrkeeled: saksa, vene	Uno JÄÄGER	Patendibüroo Käosaar & Co OÜ Rüütli 51A, 80010 Pärnu telefon: (044) 7 10 21 telefaks: (044) 7 10 01 GSM: 055 11 758 e-post: uno@estpak.ee http://www.kaosaar.ee võõrkeeled: inglise, soome, vene
Aivo ARULA	Patendibüroo Käosaar & Co OÜ Tähe 94 50107 Tartu telefon: (07) 383 051 telefaks: (07) 383 055 e-post: info@kaosaar.ee http://www.kaosaar.ee võõrkeeled: inglise, vene	Sirje KAHU	OÜ USTERVALL Raekoja plats 16 51004 Tartu pk 21, 50002 Tartu telefon: (07) 441 980 telefaks: (07) 441 785 e-post: skahu@ustervall.ee http://www.ustervall.ee võõrkeeled: inglise, vene
Martina BÖCKLER	OÜ LASVET Suurtüki 4a, 10133 Tallinn pk 3136, 10505 Tallinn telefon: 6 40 66 00 telefaks: 6 40 66 04 e-post: lasvet@lasvet.ee http://www.lasvet.ee võõrkeeled: inglise, vene, soome	Lembit KALEV	Patendibüroo ROOSILLA OÜ Järveotsa tee 39-61 13520 Tallinn telefon: 657 1722; 657 5381 telefaks: 657 5381 GSM: 051 19 951 e-post: roosilla@roosilla.ee http://www.roosilla.ee võõrkeeled: inglise, vene
Alla HÄMMALOV	OÜ Intels Riia 11-3 51010 Tartu telefon: (07) 42 04 01 telefaks: (07) 42 03 26 e-post: intels@estpak.ee võõrkeeled: inglise, poola, vene	Urmas KAULER	Patendibüroo TURVAJA OÜ Kaupmehe 8 10114 Tallinn telefon: 6 40 31 09 telefaks: 6 40 31 05 e-post: kauler@turvaja.ee http://www.turvaja.ee võõrkeeled: inglise, vene, soome
Juhan HÄMMALOV	OÜ Intels Riia 11-3 51010 Tartu telefon: (07) 42 04 01 telefaks: (07) 42 03 26 e-post: intels@estpak.ee võõrkeeled: inglise, saksa, vene	Urmas KERNU	AAA Patendibüroo OÜ Tartu mnt 16 10117 Tallinn pk 3926, 10509 Tallinn telefon: 660 5910, 660 5911 telefaks: 660 5912 e-post: aaa@aaa.ee http://www.aaa.ee võõrkeeled: inglise, saksa, soome, vene

- Ljubov KESSELMAN** **OÜ Kesna**
 Tedre 77-52
 10616 Tallinn
 telefon: 6 608 068
 telefaks: 6 608 069
 e-post: kesna@online.ee
 võõrkeeled: inglise, vene
- Marina KESSELMAN** **OÜ Kesna**
 Tedre 77-52
 10616 Tallinn
 telefon: 6 608 068
 telefaks: 6 608 069
 e-post: kesna@online.ee
 võõrkeeled: inglise, saksa, vene
- Heinu KOITEL** **Patendi- & Kaubamärgibüroo Koitel OÜ**
 Tartu mnt 65
 10115 Tallinn
 pk 1759, 10902 Tallinn
 telefon: 6 033 260
 telefaks: 6 033 261
 e-post: koitel@koitel.ee
<http://www.koitel.ee>
 võõrkeeled: inglise, soome, vene
- Raivo KOITEL** **Patendi- & Kaubamärgibüroo Koitel OÜ**
 Tartu mnt 65
 10115 Tallinn
 pk 1759, 10902 Tallinn
 telefon: 6 033 260
 telefaks: 6 033 261
 e-post: koitel@koitel.ee
<http://www.koitel.ee>
 võõrkeeled: inglise, soome, vene
- Mart-Enn KOPPEL** kontaktandmed:
 OÜ Advokaadibüroo Andrus Lillo
 Rüütli 14, 51007 Tartu
 telefon: (07) 303 470;
 (07) 303 472
 telefaks: (07) 303 471
 e-post: martenn.koppel@mail.ee
 e-post: mail@advokaadid.ee
http://www.advokaadid.ee/index_ee.htm
 võõrkeeled: inglise, vene, soome
- Heinrich KRUPP** **Patendibüroo TURVAJA OÜ**
 Kaupmehe 8
 10114 Tallinn
 telefon: 6 40 31 09
 telefaks: 6 40 31 05
 e-post: turvaja@turvaja.ee
<http://www.turvaja.ee>
 võõrkeeled: saksa, vene
- Jüri KÄOSAAR** **Patendibüroo Käosaar & Co OÜ**
 Tähe 94
 50107 Tartu
 telefon: (07) 383 051
 telefaks: (07) 383 055
 e-post: info@kaosaar.ee
<http://www.kaosaar.ee>
 võõrkeeled: inglise, vene
- Reet MAASIKAMÄE** **OÜ Kaitsepurus**
 Mulla 4-3
 10611 Tallinn
 telefon: 6 739 097 &
 6 332 798
 telefaks: 6 774 844
 e-post: purus@online.ee &
 purus@hot.ee
<http://www.hot.ee/purus/>
 võõrkeeled: inglise, vene
- Raivo MATSOO** **RM Hirvela Patendibüroo OÜ**
 Saku 15, 11314 Tallinn
 telefon: 6 140 816
 telefaks: 6 140 818
 e-post: hirvela@online.ee
 võõrkeeled: inglise, vene
- Elle MELLIK** **AAA Patendibüroo OÜ**
 Tartu mnt 16
 10117 Tallinn
 pk 3926, 10509 Tallinn
 telefon: 660 5910, 660 5911
 telefaks: 660 5912
 e-post: aaa@aaa.ee
<http://www.aaa.ee>
 võõrkeeled: inglise, vene
- Lembit MITT** **AAA Patendibüroo OÜ**
 Tartu mnt 16
 10117 Tallinn
 pk 3926, 10509 Tallinn
 telefon: 660 5910, 660 5911
 telefaks: 660 5912
 e-post: aaa@aaa.ee
<http://www.aaa.ee>
 võõrkeeled: inglise, vene
- Ott MOORLAT** **OÜ Moorlat & Ko Patendibüroo**
 pk 723, 12902 Tallinn
 telefon: 655 0450 & 654 2844
 telefaks: 654 2844
 e-post: ott.moorlat@moorlat.ee
<http://www.moorlat.ee>
 võõrkeeled: inglise, vene

- Anfia MORNA** **Patendibüroo TURVAJA OÜ**
 Kaupmehe 8, 10114 Tallinn
 telefon: 6 40 31 09
 telefaks: 6 40 31 05
 e-post: morna@turvaja.ee
 http://www.turvaja.ee
 võõrkeeled: inglise, vene
- Tõnu NELNAS** **AAA Patendibüroo OÜ**
 Tartu mnt 16
 10117 Tallinn
 pk 3926, 10509 Tallinn
 telefon: 660 5910, 660 5911
 telefaks: 660 5912
 e-post: aaa@aaa.ee
 http://www.aaa.ee
 võõrkeeled: inglise, vene, soome
- Jüri OLT** **Patendibüroo Käosaar & Co OÜ**
 Tähe 94, 50107 Tartu
 telefon: (07) 383 051
 telefaks: (07) 383 055
 e-post: info@kaosaar.ee
 http://www.kaosaar.ee
 võõrkeeled: inglise, saksa, soome, vene
- Jaak OSTRAT** **OÜ LASVET**
 Suurtüki 4a, 10133 Tallinn
 pk 3136, 10505 Tallinn
 telefon: 6 40 66 00
 telefaks: 6 40 66 04
 e-post: lasvet@lasvet.ee
 http://www.lasvet.ee
 võõrkeeled: inglise, saksa, soome, vene
- Villu PAVELTS** **OÜ LASVET**
 Suurtüki 4a, 10133 Tallinn
 pk 3136, 10505 Tallinn
 telefon: 6 40 66 00
 telefaks: 6 40 66 04
 e-post: lasvet@lasvet.ee
 http://www.lasvet.ee
 võõrkeeled: inglise, soome, vene
- Anneli PUNGAS** **OÜ Synest**
 pk 977, 13402 Tallinn
 telefon: 6 609 786
 telefaks: 6 609 787
 e-post: anneli@synest.ee
 võõrkeeled: inglise, saksa, vene, prantsuse, soome, rootsi
- Toom PUNGAS** **OÜ Synest**
 pk 977, 13402 Tallinn
 telefon: 6 609 786
 telefaks: 6 609 787
 e-post: toom@synest.ee
 võõrkeeled: inglise, saksa, soome, vene
- Kaie PUUR** **Patendibüroo Käosaar & Co OÜ**
 Tähe 94
 50107 Tartu
 telefon: (07) 383 051
 telefaks: (07) 383 055
 e-post: info@kaosaar.ee
 http://www.kaosaar.ee
 võõrkeeled: inglise, vene
- Tarmo ROSMAN** **Rosman ja Partnerid OÜ**
 pk 652, 12602 Tallinn
 telefon: 656 14 50
 telefaks: 656 14 50
 e-post: tarman@cc.ttu.ee
 võõrkeeled: saksa, inglise, ungari, vene
- Arvo SALUMÄE** **OÜ Amende Patendibüroo**
 Raua 65
 10152 Tallinn
 telefon: 6 486 125
 telefaks: 6 410 174
 e-post: amende@hot.ee
 võõrkeeled: inglise, saksa, soome, vene
- Harald TEHVER** **Patendibüroo TURVAJA OÜ**
 Kaupmehe 8
 10114 Tallinn
 telefon: 6 40 31 09
 telefaks: 6 40 31 05
 e-post: tehver@turvaja.ee
 http://www.turvaja.ee
 võõrkeeled: inglise, saksa, vene
- Olga TREUFELDT** **Patendibüroo TURVAJA OÜ**
 Kaupmehe 8
 10114 Tallinn
 telefon: 6 40 31 09
 telefaks: 6 40 31 05
 e-post: olga@turvaja.ee
 http://www.turvaja.ee
 võõrkeeled: inglise, vene
- Enn URGAS** **Patendibüroo TURVAJA OÜ**
 Kaupmehe 8
 10114 Tallinn
 telefon: 6 40 31 09
 telefaks: 6 40 31 05
 e-post: urgas@turvaja.ee
 http://www.turvaja.ee
 võõrkeeled: inglise, vene
- Juta-Maris UUSTALU** **OÜ LASVET**
 Suurtüki 4a, 10133 Tallinn
 pk 3136, 10505 Tallinn
 telefon: 6 40 66 00
 telefaks: 6 40 66 04
 e-post: lasvet@lasvet.ee
 http://www.lasvet.ee
 võõrkeeled: inglise, vene

**LIST OF PATENT ATTORNEYS, REGISTERED IN
THE ESTONIAN STATE REGISTER OF PATENT ATTORNEYS**
(by 26 March 2003)

Register is established on September 1st 2001

FIELD OF ACTIVITY: TRADEMARKS, INDUSTRIAL DESIGNS AND GEOGRAPHICAL INDICATIONS

Arno ANIJALG	USTERVALL Ltd. Raekoja plats 16 51004 Tartu P.O. Box 21 50002 Tartu, Estonia Phone: (372 7) 441 980 Fax: (372 7) 441 785 E-mail: anijalg@ustervall.ee Http://www.ustervall.ee German, Russian, Estonian	Uno JÄÄGER	Patent Agency Käosaar & Co Rüütli 51A 80010 Pärnu, Estonia Phone: (372 44) 7 10 21 Fax: (372 44) 7 10 01 GSM: (372) 55 11 758 E-mail: uno@estpak.ee Http://www.kaosaar.ee English, Finnish, Russian, Estonian
Aivo ARULA	Patent Agency Käosaar & Co Tähe Str. 94 50107 Tartu, Estonia Phone: (372 7) 383 051 Fax: (372 7) 383 055 E-mail: info@kaosaar.ee Http://www.kaosaar.ee English, Russian, Estonian	Sirje KAHU	USTERVALL Ltd. Raekoja plats 16 51004 Tartu P.O. Box 21 50002 Tartu, Estonia Phone: (372 7) 441 980 Fax: (372 7) 441 785 E-mail: skahu@ustervall.ee Http://www.ustervall.ee English, Russian, Estonian
Martina BÖCKLER	Lasvet Ltd. P.O. Box 3136, 10505 Tallinn, Estonia Phone: (372) 6 40 66 00 Fax: (372) 6 40 66 04 E-mail: lasvet@lasvet.ee Http://www.lasvet.ee English, Russian, Finnish, Estonian	Lembit KALEV	Patent Bureau ROOSILLA Ltd. Järveotsa Road 39-61 13520 Tallinn, Estonia Phone: (372) 657 1722; (372) 657 5381 Fax: (372) 657 5381 GSM: (372) 51 19 951 E-mail: roosilla@roosilla.ee Http://www.roosilla.ee English, Russian, Estonian
Alla HÄMMALOV	Intels Ltd. Riia Str. 11-3 51010 Tartu, Estonia Phone: (372 7) 42 04 01 Fax: (372 7) 42 03 26 E-mail: intelses@estpak.ee English, Polish, Russian, Estonian	Urmas KAULER	Patendibüroo TURVAJA OÜ Kaupmehe Str. 8 10114 Tallinn, Estonia Phone: (372) 6 40 31 09 Fax: (372) 6 40 31 05 E-mail: kauler@turvaja.ee Http://www.turvaja.ee English, Russian, Finnish, Estonian
Juhan HÄMMALOV	Intels Ltd. Riia Str. 11-3 51010 Tartu, Estonia Phone: (372 7) 42 04 01 Fax: (372 7) 42 03 26 E-mail: intelses@estpak.ee English, German, Russian, Estonian		

- Urmast KERNU** **AAA Legal Services**
Tartu Road 16
10117 Tallinn, Estonia
P.O. Box 3926
10509 Tallinn, Estonia
Phone: (372) 660 5910,
(372) 660 5911
Fax: (372) 660 5912
E-mail: aaa@aaa.ee
Http://www.aaa.ee
English, German, Finnish,
Russian, Estonian
- Mart-Enn KOPPEL** Law Office Andrus Lillo
Rüütli 14, 51007 Tartu, Estonia
Phone: (372 7) 303 470;
(372 7) 303 472
Fax: (372 7) 303 471
E-mail: martenn.koppel@mail.ee
E-mail: mail@advokaadid.ee
Http://www.advokaadid.ee/index_en.htm
English, Russian, Finnish,
Estonian
- Marina KESSELMAN** **Kesna Ltd.**
Tedre Str. 77-52
10616 Tallinn, Estonia
Phone: (372) 6 608 068
Fax: (372) 6 608 069
E-mail: kesna@online.ee
English, German, Russian,
Estonian
- Heinu KOITEL** **Patent- & Trademark Office
Koitel Ltd.**
Tartu Road 65
10115 Tallinn
P.O. Box 1759, 10902 Tallinn
Phone: (372) 6 033 260
Fax: (372) 6 033 261
E-mail: koitel@koitel.ee
Http://www.koitel.ee
English, Finnish, Russian,
Estonian
- Raivo KOITEL** **Patent- & Trademark Office
Koitel Ltd.**
Tartu Road 65
10115 Tallinn
P.O. Box 1759, 10902 Tallinn
Phone: (372) 6 033 260
Fax: (372) 6 033 261
E-mail: koitel@koitel.ee
Http://www.koitel.ee
English, Finnish, Russian,
Estonian
- Heinrich KRUPP** **Patendibüroo TURVAJA OÜ**
Kaupmehe Str. 8
10114 Tallinn, Estonia
Phone: (372) 6 40 31 09
Fax: (372) 6 40 31 05
E-mail: turvaja@turvaja.ee
Http://www.turvaja.ee
German, Russian, Estonian
- Jüri KÄOSAAR** **Patent Agency Käosaar & Co**
Tähe Str. 94
50107 Tartu, Estonia
Phone: (372 7) 383 051
Fax: (372 7) 383 055
E-mail: info@kaosaar.ee
Http://www.kaosaar.ee
English, Russian, Estonian
- Reet MAASIKAMÄE** **Patent Bureau Kaitsepurus
Ltd.**
Mulla Str. 4-3
10611 Tallinn, Estonia
Phone: (372) 6 739 097 &
(372) 6 332 798
Fax: (372) 6 774 844
E-mail: purus@online.ee &
purus@hot.ee
Http://www.hot.ee/purus/
English, Russian, Estonian
- Raivo MATSOO** **RM Hirvela Patent Bureau
Ltd**
Saku 15, 11314 Tallinn
Phone: (372) 6 140 816
Fax: (372) 6 140 818
E-mail: hirvela@online.ee
English, Russian, Estonian
- Elle MELLIK** **AAA Legal Services**
Tartu Road 16
10117 Tallinn, Estonia
P.O. Box 3926
10509 Tallinn, Estonia
Phone: (372) 660 5910,
(372) 660 5911
Fax: (372) 660 5912
E-mail: aaa@aaa.ee
Http://www.aaa.ee
English, Russian, Estonian

Lembit MITT	AAA Legal Services Tartu Road 16 10117 Tallinn, Estonia P.O. Box 3926 10509 Tallinn, Estonia Phone: (372) 660 5910, (372) 660 5911 Fax: (372) 660 5912 E-mail: aaa@aaa.ee Http://www.aaa.ee English, Russian, Estonian	Jaak OSTRAT	Lasvet Ltd. P.O. Box 3136, 10505 Tallinn, Estonia Phone: (372) 6 40 66 00 Fax: (372) 6 40 66 04 E-mail: lasvet@lasvet.ee Http://www.lasvet.ee English, German, Finnish, Russian, Estonian
Ott MOORLAT	Moorlat & Co Ltd. Patent Bureau P.O. Box 723 12902 Tallinn, Estonia Phone: (372) 655 0450 & (372) 654 2844 Fax: (372) 654 2844 E-mail: ott.moorlat@moorlat.ee Http://www.moorlat.ee English, Russian, Estonian	Villu PAVELTS	Lasvet Ltd. P.O. Box 3136 10505 Tallinn, Estonia Phone: (372) 6 40 66 00 Fax: (372) 6 40 66 04 E-mail: lasvet@lasvet.ee Http://www.lasvet.ee English, Finnish, Russian, Estonian
Anfia MORNA	Patendibüroo TURVAJA OÜ Kaupmehe Str. 8 10114 Tallinn, Estonia Phone: (372) 6 40 31 09 Fax: (372) 6 40 31 05 E-mail: morna@turvaja.ee Http://www.turvaja.ee English, Russian, Estonian	Anneli PUNGAS	Synest Ltd. P.O. Box 977 13402 Tallinn, Estonia Phone: (372) 6 609 786 Fax: (372) 6 609 787 E-mail: anneli@synest.ee English, German, Russian, French, Finnish, Swedish, Estonian
Tõnu NELAS	AAA Legal Services Tartu Road 16 10117 Tallinn, Estonia P.O. Box 3926 10509 Tallinn, Estonia Phone: (372) 660 5910, (372) 660 5911 Fax: (372) 660 5912 E-mail: aaa@aaa.ee Http://www.aaa.ee English, Russian, Finnish, Estonian	Toom PUNGAS	Synest Ltd. P.O. Box 977 13402 Tallinn, Estonia Phone: (372) 6 609 786 Fax: (372) 6 609 787 E-mail: toom@synest.ee English, German, Finnish, Russian, Estonian
Jüri OLT	Patent Agency Käosaar & Co Tähe Str. 94 50107 Tartu, Estonia Phone: (372 7) 383 051 Fax: (372 7) 383 055 E-mail: info@kaosaar.ee Http://www.kaosaar.ee English, German, Finnish, Russian, Estonian	Kaie PUUR	Patent Agency Käosaar & Co Tähe Str. 94 50107 Tartu, Estonia Phone: (372 7) 383 051 Fax: (372 7) 383 055 E-mail: info@kaosaar.ee Http://www.kaosaar.ee English, Russian, Estonian
		Tarmo ROSMAN	Rosman and Partners Ltd. P.O. Box 652 12602 Tallinn, Estonia Phone: (372) 656 14 50 Fax: (372) 656 14 50 E-mail: tarman@cc.ttu.ee German, English, Hungarian, Russian, Estonian

Arvo SALUMÄE**AMENDE Patent Agency Ltd.**

Raua 65, 10152 Tallinn, Estonia
Phone: (372) 6 486 125
Fax: (372) 6 410 174
E-mail: amende@hotmail.ee
English, German, Finnish,
Russian, Estonian

Enn URGAS**Patendibüroo TURVAJA OÜ**

Kaupmehe Str. 8
10114 Tallinn, Estonia
Phone: (372) 6 40 31 09
Fax: (372) 6 40 31 05
E-mail: urgas@turvaja.ee
Http://www.turvaja.ee
English, Russian, Estonian

Harald TEHVER**Patendibüroo TURVAJA OÜ**

Kaupmehe Str. 8
10114 Tallinn, Estonia
Phone: (372) 6 40 31 09
Fax: (372) 6 40 31 05
E-mail: tehver@turvaja.ee
Http://www.turvaja.ee
English, German, Russian,
Estonian

Juta-Maris UUSTALU**Lasvet Ltd.**

P.O. Box 3136
10505 Tallinn, Estonia
Phone: (372) 6 40 66 00
Fax: (372) 6 40 66 04
E-mail: lasvet@lasvet.ee
Http://www.lasvet.ee
English, Russian, Estonian

Olga TREUFELDT**Patendibüroo TURVAJA OÜ**

Kaupmehe Str. 8
10114 Tallinn, Estonia
Phone: (372) 6 40 31 09
Fax: (372) 6 40 31 05
E-mail: olga@turvaja.ee
Http://www.turvaja.ee
English, Russian, Estonian

RIIKIDE, TEISTE ÜHENDUSTE JA VALITSUSTEVAAHELISTE
ORGANISATSIOONIDE KOODID

AD	Andorra	CN	Hiina	GY	Guyana
AE	Araabia Ühendemiraadid	CO	Kolumbia	HK	Hongkong
AF	Afganistan	CR	Costa Rica	HN	Honduras
AG	Antigua ja Barbuda	CU	Kuuba	HR	Horvaatia
AI	Anguilla	CV	Cabo Verde	HT	Haiti
AL	Albaania	CY	Küpros	HU	Ungari
AM	Armeenia	CZ	Tšehhi	IB	Ülemaailmse Intellektuaalomandi
AN	Hollandi Antillid	DE	Saksamaa		Organisatsiooni (WIPO)
AO	Angola	DJ	Djibouti		Rahvusvaheline Büroo
AP	Aafrika Regionaalne Tööstusomandi Organisatsioon (ARIPO)	DK	Taani	ID	Indoneesia
AR	Argentina	DM	Dominica	IE	Iiri
AS	Ameerika Samoa	DO	Dominikaani Vabariik	IL	Iisrael
AT	Austria	DZ	Alžeeria	IM	Man'i saar
AU	Austraalia	EA	Euraasia Patendiorganisatsioon (EAPO)	IN	India
AW	Aruba	EC	Ecuador	IQ	Iraak
AZ	Aserbaidžaan	EE	Eesti	IR	Iraan
BA	Bosnia ja Hertsegoviina	EG	Egiptus	IS	Island
BB	Barbados	EH	Lääne-Sahara	IT	Itaalia
BD	Bangladesh	EM	Siseturu Ühtlustamise Amet (kaubamärgid ja tööstusdisainilahendused)	JM	Jamaica
BE	Belgia			JO	Jordaania
BF	Burkina Faso	EP	Euroopa Patendiamet (EPO)	JP	Jaapan
BG	Bulgaaria	ER	Eritrea	KE	Kenya
BH	Bahrein	ES	Hispaania	KG	Kõrgõzstan
BI	Burundi	ET	Etiopia	KH	Kambodža
BJ	Benin	FI	Soome	KI	Kiribati
BM	Bermuda	FJ	Fidži	KM	Komoorid
BN	Brunei	FK	Falklandi (Malviini) saared	KN	Saint Kitts ja Nevis
BO	Boliivia	FM	Mikroneesia	KP	Põhja-Korea
BR	Brasiilia	FO	Fääri saared	KR	Lõuna-Korea
BS	Bahama	FR	Prantsusmaa	KW	Kuveit
BT	Bhutan	GA	Gabon	KY	Kaimanisaared
BV	Bouvet' saar	GB	Ühendkuningriik (Suurbritannia)	KZ	Kasahstan
BW	Botswana	GD	Grenada	LA	Laos
BX	Beneluxi Kaubamärgiamet (BBM) ja Beneluxi Tööstusdisaini- lahenduste Amet (BBDM)	GE	Gruusia	LB	Liibanon
BY	Valgevene	GH	Ghana	LC	Saint Lucia
BZ	Belize	GI	Gibraltar	LI	Liechtenstein
CA	Kanada	GL	Gröönimaa	LK	Sri Lanka
CF	Kesk-Aafrika Vabariik	GM	Gambia	LR	Libeeria
CG	Kongo	GN	Guinea	LS	Lesotho
CH	Šveits	GQ	Ekvatoriaal-Guinea	LT	Leedu
CI	Côte d'Ivoire	GR	Kreeka	LU	Luksemburg
CK	Cooki saared	GS	Lõuna-Georgia ja Lõuna-Sandwichi saared	LV	Läti
CL	Tšiili	GT	Guatemala	LY	Liibüa
CM	Kamerun	GW	Guinea-Bissau	MA	Maroko
				MC	Monaco
				MD	Moldova
				MG	Madagaskar
				MH	Marshalli Saared
				MK	Makedoonia
				ML	Mali
				MM	Myanmar (Birma)
				MN	Mongoolia

MO	Macao	PW	Belau	TO	Tonga
MP	Põhja-Mariaanid	PY	Paraguay	TL	Ida-Timor
MR	Mauritaania	QA	Katar	TR	Türgi
MS	Montserrat	RO	Rumeenia	TT	Trinidad ja Tobago
MT	Malta	RU	Venemaa	TV	Tuvalu
MU	Mauritius	RW	Rwanda	TW	Taiwan (Hiina provints)
MV	Maldiivid	SA	Saudi Araabia	TZ	Tansaania
MW	Malawi	SB	Saalomoni Saared	UA	Ukraina
MX	Mehhiko	SC	Seišellid	UG	Uganda
MY	Malaisia	SD	Sudaan	US	Ameerika Ühendriigid
MZ	Mosambiik	SE	Rootsi	UY	Uruguay
NA	Namiibia	SG	Singapur	UZ	Usbekistan
NE	Niger	SH	Saint Helena	VA	Vatikan (Püha Tool)
NG	Nigeeria	SI	Sloveenia	VC	Saint Vincent ja Grenadiinid
NI	Nicaragua	SK	Slovakkia	VE	Venezuela
NL	Holland	SL	Sierra Leone	VG	Neitsisaared
NO	Norra	SM	San Marino	VN	Vietnam
NP	Nepal	SN	Senegal	VU	Vanuatu
NR	Nauru	SO	Somaalia	WO	Ülemaailmne Intellektuaalomandi Organisatsioon (WIPO) (Rahvusvaheline Büroo)
NZ	Uus-Meremaa	SR	Suriname	WS	Samoa
OA	Aafrika Intellektuaalomandi Organisatsioon (OAPI)	ST	São Tomé ja Príncipe	YE	Jeemen
OM	Omaan	SV	El Salvador	YU	Jugoslaavia
PA	Panama	SY	Süüria	ZA	Lõuna-Aafrika Vabariik
PE	Peruu	SZ	Svaasimaa	ZM	Sambia
PG	Paapua Uus-Guinea	TC	Turks ja Caicos	ZR	Zaire
PH	Filipiinid	TD	Tšaad	ZW	Zimbabwe
PK	Pakistan	TG	Togo		
PL	Poola	TH	Tai		
PT	Portugal	TJ	Tadžikistan		
		TM	Türkmenistan		
		TN	Tuneesia		