



ISSN 1406-376X

EESTI VABARIIK

T **EESTI**
TÖÖSTUSDISAINI-
LAHENDUSE LEHT



PATENDIAMETI AMETLIK VÄLJAANNE

1
2011
TALLINN



ISSN 1406-376X

EESTI VABARIIK

T

EESTI

TÖÖSTUSDISAINI-

LAHENDUSE LEHT

PATENDIAMETI
AMETLIK VÄLJAANNE

XIV aastakäik

Käesolevas numbris
esitatud andmed
loetakse avaldatuks
15. veebruaril 2011. a.

1
2011
VEEBRUAR
TALLINN

Eesti Tööstusdisainilahenduse Lehte antakse välja tööstusdisaini kaitse seaduse (jõustunud 11.01.1998) alusel.
The Estonian Industrial Design Gazette is the official publication of the Estonian Patent Office.
Published under Industrial Design Protection Law of the Republic of Estonia (coming into force 11 January 1998).
Date of publication of the data presented in this issue - 15 February 2011.

Patendiameti
infoosakond
Toompuiestee 7
15041 Tallinn
Tel 627 7907
Faks 627 7943
E-post Info@epa.ee

The Information Department
of the Estonian Patent Office
Toompuiestee 7
15041 Tallinn, ESTONIA
Phone +372 627 7907
Fax +372 627 7943
E-mail Info@epa.ee

Levitaja

Patendiinfo keskus
Olevimägi 8/10
10123 Tallinn
Tel 641 1248
Faks 641 1018
E-post patent@patentlib.ee

Distributor

Estonian Patent Information Centre
Olevimägi 8/10
10123 Tallinn, ESTONIA
Phone +372 641 1248
Fax +372 641 1018
E-mail patent@patentlib.ee

SISUKORD

Andmete identifitseerimise rahvusvahelised numberkoodid (INID-koodid)	4
Riikide, teiste ühenduste ja valitsustevaheliste organisatsioonide koodid	5
I. REGISTREERITUD TÖÖSTUSDISAINILAHENDUSED	6
II. RAHVUSVAHELISELT REGISTREERITUD TÖÖSTUSDISAINILAHENDUSED	21
III. MUUD REGISTRIKANDED	31
Registreeringu kehtivuse pikendamine	31
Tööstusdisainilahenduse üleminek	31
Registreeringu jagamine	-
Registreeringu andmete muudatused	31
Registreeringu andmete parandused	-
Tööstusdisainilahenduse litsentsimine	-
Tööstusdisainilahenduse pantimine	-
Tööstusdisainilahenduse tunnistuse duplikaadi väljaandmine	-
Registreeringu kustutamine	31
IV. LOENDID	32
Registreeritud tööstusdisainilahenduste registreerimise taotluste numbriline loend	32
Rahvusvaheliselt registreeritud tööstusdisainilahenduste numbriline loend	32
V. TÖÖSTUSDISAINIALASED ÕIGUSAKTID JA MUU INFO	33
Riiklikus patendivolinike registris registreeritud patendivolinike nimekiri	33

CONTENTS

Internationally Agreed Numbers for the Identification of Data (INID Codes)	4
List of Codes of States, Other Entities and Intergovernmental Organizations	5
I. REGISTERED INDUSTRIAL DESIGNS	6
II. INTERNATIONALLY REGISTERED INDUSTRIAL DESIGNS	21
III. OTHER ENTRIES IN THE REGISTER	31
Extension of the Registration	31
Transfer of Industrial Design	31
Division of the Registration.	-
Amendments to Registration Data	31
Corrections to Registration Data	-
Licensing of Industrial Design	-
Pledging of Industrial Design	-
Issue of a Copy of the Industrial Design Certificate	-
Deletion of the Registration	31
IV. LISTS	32
Numerical List of Registration Applications of Registered Industrial Designs	32
Numerical List of Internationally Registered Industrial Designs	32
V. LEGAL ACTS AND INFORMATION CONCERNING INDUSTRIAL DESIGNS	33
List of Patent Attorneys, Registered in the Estonian State Register of Patent Attorneys	37

**ANDMETE IDENTIFITSEERIMISE
RAHVUSVAHELISED NUMBERKOODID
(INID-KOODID)
WIPO Standard ST. 80**

**INTERNATIONALLY AGREED NUMBERS FOR
THE IDENTIFICATION OF DATA
(INID CODES)
WIPO Standard ST. 80**

(11) Registreeringu number	(11) Number of the Registration
(15) Registreerimise kuupäev	(15) Date of the Registration
(18) Registreeringu kehtivuse lõppemise kuupäev	(18) Expected expiration date of the registration
(21) Registreerimistaotluse number	(21) Application Number
(22) Registreerimistaotluse esitamise kuupäev	(22) Application Filing Date
(24) Registreeringu kehtivuse alguse kuupäev	(24) Date from which the Industrial Design right has effected
(28) Variantide arv	(28) Number of Industrial Designs included in the application
(30) Prioriteet	(30) Priority
(51) Rahvusvahelise klassifikatsiooni klassi ja alaklassi number	(51) International Classification for Industrial Designs (class and subclass of the Locarno Classification)
(54) Tööstusdisainilahenduse nimetus	(54) Title of the Industrial Design
(55) Tööstusdisainilahenduse reproduktsioon	(55) Reproduction of the Industrial Design
(72) Tööstusdisainilahenduse autor(id)	(72) Author(s) of Industrial Design
(73) Tööstusdisainilahenduse omanik(ud)	(73) Proprietor(s) of Industrial Design
(74) Patendivolinik või ühine esindaja	(74) Patent Attorney or Common Representative

**RIIKIDE, TEISTE ÜHENDUSTE JA VALITSUSTEVAAHELISTE
ORGANISATSIOONIDE KOODID**

AD	Andorra	EA	Euraasia Patendiorgani-	KE	Kenya	QA	Katar
AE	Araabia		satsioon (EAPO)	KG	Kõrgõzstan	RO	Rumeenia
	Ühendemiraadid	EC	Ecuador	KH	Kambodža	RS	Serbia
AF	Afganistan	EE	Eesti	KI	Kiribati	RU	Venemaa
AG	Antigua ja Barbuda	EG	Egiptus	KM	Komoorid	RW	Rwanda
AI	Anguilla	EH	Lääne-Sahara	KN	Saint Kitts ja Nevis	SA	Saudi Araabia
AL	Albaania	EM	Siseturu Ühtlustamise	KP	Põhja-Korea	SB	Saalomoni Saared
AM	Armeenia		Amet (kaubamärgid ja	KR	Lõuna-Korea	SC	Seišellid
AO	Angola		tööstusdisainilahen-	KW	Kuveit	SD	Sudaan
AP	Aafrika Regionaalne		dused) (OHIM)	KY	Kaimanisaared	SE	Rootsi
	Tööstusomandi Orga-	EP	Euroopa	KZ	Kasahstan	SG	Singapur
	nisatsioon (ARIPO)		Patendiamet (EPO)	LA	Laos	SH	Saint Helena, Ascension ja Tristan da Cunha
AR	Argentina	ER	Eritrea	LB	Liibanon	SI	Sloveenia
AS	Ameerika Samoa	ES	Hispaania	LC	Saint Lucia	SK	Slovakkia
AT	Austria	ET	Etiopia	LI	Liechtenstein	SL	Sierra Leone
AU	Austraalia	FI	Soome	LK	Sri Lanka	SM	San Marino
AW	Aruba	FJ	Fidži	LR	Libeeria	SN	Senegal
AZ	Aserbaidžaan	FK	Falklandi (Malviini)	LS	Lesotho	SO	Somaalia
BA	Bosnia ja Hertsegoviina		saared	LT	Leedu	SR	Suriname
BB	Barbados	FM	Mikroneesia	LU	Luksemburg	ST	São Tomé ja Príncipe
BD	Bangladesh	FO	Fääri saared	LV	Läti	SV	El Salvador
BE	Belgia	FR	Prantsusmaa	LY	Liibüa	SX	Sint Maarten (Hollandi osa)
BF	Burkina Faso	GA	Gabon	MA	Maroko	SY	Süüria
BG	Bulgaaria	GB	Ühendkuningriik	MC	Monaco	SZ	Svaasimaa
BH	Bahrein		(Suurbritannia)	MD	Moldova	TC	Turks ja Caicos
BI	Burundi	GC	Pärsia Lahe	ME	Montenegro	TD	Tšaad
BJ	Benin		Koostöönõukogu	MG	Madagaskar	TG	Togo
BM	Bermuda	GD	Grenada	MH	Marshalli Saared	TH	Tai
BN	Brunei	GE	Gruusia	MK	Makedoonia	TJ	Tadžikistan
BO	Boliivia	GG	Guernsey	ML	Mali	TM	Türkmenistan
BQ	Bonaire, Saint	GH	Ghana	MM	Myanmar (Birma)	TN	Tuneesia
	Eustatius ja Saba	GI	Gibraltar	MN	Mongoolia	TO	Tonga
BR	Brasiilia	GL	Gröönimaa	MO	Macao	TL	Ida-Timor
BS	Bahama	GM	Gambia	MP	Põhja-Mariaanid	TR	Türgi
BT	Bhutan	GN	Guinea	MR	Mauritaania	TT	Trinidad ja Tobago
BV	Bouvet' saar	GQ	Ekvatoriaal-Guinea	MS	Montserrat	TV	Tuvalu
BW	Botswana	GR	Kreeka	MT	Malta	TW	Taiwan (Hiina provints)
BX	Beneluxi Kaubamärgi-	GS	Lõuna-Georgia ja	MU	Mauritius	TZ	Tansaania
	amet (BBM) ja Beneluxi		Lõuna-Sandwichi	MV	Maldiivid	UA	Ukraina
	Tööstusdisainilahendus-		saared	MW	Malawi	UG	Uganda
	te Amet (BBDM)	GT	Guatemala	MX	Mehhiko	US	Ameerika
BY	Valgevene	GW	Guinea-Bissau	MY	Malaisia		Ühendriigid
BZ	Belize	GY	Guyana	MZ	Mosambiik	UY	Uruguay
CA	Kanada	HN	Hongkong	NA	Namiibia	UZ	Usbekistan
CF	Kesk-Aafrika Vabariik		Honduras	NE	Niger	VA	Vatikan (Püha Tool)
CG	Kongo	HR	Horvaatia	NG	Nigeeria	VC	Saint Vincent ja
CH	Šveits	HT	Haiti	NI	Nicaragua		Grenadiinid
CI	Côte d'Ivoire	HU	Ungari	NL	Holland	VE	Venezuela
CK	Cooki saared	IB	Maailma	NO	Norra	VG	Neitsisaared
CL	Tšiili		Intellektuaalomandi	NP	Nepal	VN	Vietnam
CM	Kamerun		Organisatsiooni (WIPO)	NR	Nauru	VU	Vanuatu
CN	Hiina		Rahvusvaheline Büroo	NZ	Uus-Meremaa	WO	Maailma
CO	Kolumbia	ID	Indoneesia	OA	Aafrika Intellektuaal-		Intellektuaalomandi
CR	Costa Rica	IE	Iiri		omandi Organisatsioon		Organisatsioon (WIPO)
CU	Kuuba	IL	Iisrael		(OAPI)		(Rahvusvaheline Büroo)
CV	Cabo Verde	IM	Man'i saar	OM	Omaan	WS	Samoa
CW	Curaçao	IN	India	PA	Panama	YE	Jeemen
CY	Küpros	IQ	Iraak	PE	Peruu	ZA	Lõuna-Aafrika Vabariik
CZ	Tšehhi	IR	Iraan	PG	Paapua Uus-Guinea	ZM	Sambia
DE	Saksamaa	IS	Island	PH	Filipiinid	ZR	Zaire
DJ	Djibouti	IT	Itaalia	PK	Pakistan	ZW	Zimbabwe
DK	Taani	JE	Jersey	PL	Poola		
DM	Dominica	JM	Jamaica	PT	Portugal		
DO	Dominikaani Vabariik	JO	Jordaania	PW	Belau		
DZ	Alžeeria	JP	Jaapan	PY	Paraguay		

I. REGISTREERITUD TÖÖSTUSDISAINILAHENDUSED

Avaldatakse "Tööstusdisaini kaitse seaduse" § 55¹ lõike 7 alusel.

Patendiamet ei ole kontrollinud tööstusdisainilahenduse uudsust ja eristatavust tulenevalt "Tööstusdisaini kaitse seaduse" § 31 lõike 2 punktist 1.

(11) Registreeringu number	01622	(51) Klass: 25-02
(21) Taotluse number	D200900092A	
(15) Registreerimise päev	15.02.2011	
(22) Esitamise päev	16.12.2009	
(24) Registreeringu kehtivuse alguse päev	16.12.2009	
(18) Registreeringu kehtivuse lõppemise päev	16.12.2014	
(28) Variantide arv	1	
(72) Autor	<i>Autori andmeid ei avalikustata</i>	
(73) Omanik	Kalle Veskimäe, Raudtee 13, Paide, 72715 Järva maakond, EE	

(54) Nimetus **Põrand**

(55) Reproduktsoon

01622-1



(11) **Registreeringu number** **01623**

(51) Klass: **02-05**

(21) **Taotluse number** D201000043

(15) **Registreerimise päev** 15.02.2011

(22) **Esitamise päev** 27.07.2010

(24) **Registreeringu kehtivuse alguse päev** 27.07.2010

(18) **Registreeringu kehtivuse lõppemise päev** 27.07.2015

(28) **Variantide arv** 1

(72) **Autor** Helen Vaks, Käuütsu 5, Saku, 75501 Harju maakond, EE

(73) **Omanik** Helen Vaks, Käuütsu 5, Saku, 75501 Harju maakond, EE

(54) **Nimetus** **Rahvusmuütriga sall**

(55) **Reproduktüioon**

01623-1



(11) **Registreeringu number** **01624**

(51) Klass: **32-00**

(21) **Taotluse number** D201000044

(15) **Registreerimise päev** 15.02.2011

(22) **Esitamise päev** 17.08.2010

(24) **Registreeringu kehtivuse alguse päev** 17.08.2010

(18) **Registreeringu kehtivuse lõppemise päev** 17.08.2015

(28) **Variantide arv** 3

(72) **Autor** Hele Piirimees, Tammsaare tee 99-65, 12913 Tallinn, EE

(73) **Omanik** Hele Piirimees, Tammsaare tee 99-65, 12913 Tallinn, EE

(54) **Nimetus** **Mähkmetort**

(55) **Reproduktsoon**

01624-1



01624-2



01624-3



(11) Registreeringu number	01625
(21) Taotluse number	D201000045
(15) Registreerimise päev	15.02.2011
(22) Esitamise päev	27.08.2010
(24) Registreeringu kehtivuse alguse päev	27.08.2010
(18) Registreeringu kehtivuse lõppemise päev	27.08.2015
(28) Variantide arv	1
(72) Autor	Martin Pärn, Ahju 5-19, 10118 Tallinn, EE Edina Dufala-Pärn, Ahju 5-19, 10118 Tallinn, EE
(73) Omanik	Martin Pärn, Ahju 5-19, 10118 Tallinn, EE Edina Dufala-Pärn, Ahju 5-19, 10118 Tallinn, EE

(51) Klass: **06-08**(54) Nimetus **Riidenagi**

(55) Reproduktsoon

01625-1

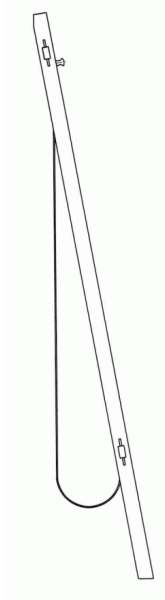
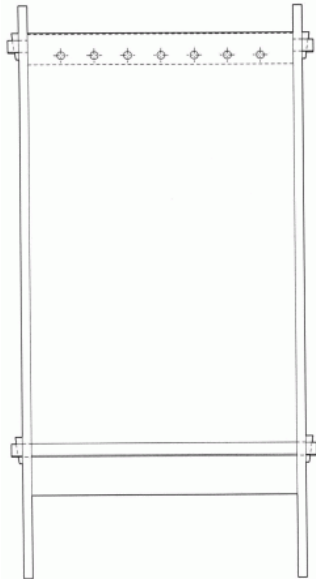

- (11) **Registreeringu number** **01626** (51) Klass: **06-09**
- (21) **Taotluse number** D201000047
- (15) **Registreerimise päev** 15.02.2011
- (22) **Esitamise päev** 07.09.2010
- (24) **Registreeringu kehtivuse alguse päev** 07.09.2010
- (18) **Registreeringu kehtivuse lõppemise päev** 07.09.2015
- (28) **Variantide arv** 1
- (72) **Autor** Leelo Paal, Riia 45-8, Viljandi, 71009 Viljandi maakond, EE
- (73) **Omanik** Leelo Paal, Riia 45-8, Viljandi, 71009 Viljandi maakond, EE

(54) **Nimetus** **Padi**

(55) **Reproduktsoon**

01626-1



(11) **Registreeringu number** **01627**

(51) Klass: **07-01**

(21) **Taotluse number** D201000054

(15) **Registreerimise päev** 15.02.2011

(22) **Esitamise päev** 26.09.2010

(24) **Registreeringu kehtivuse alguse päev** 26.09.2010

(18) **Registreeringu kehtivuse lõppemise päev** 26.09.2015

(28) **Variantide arv** 1

(72) **Autor** Andzelika Järvlepp, Põhja pst. 21b-8, 10414 Tallinn, EE

(73) **Omanik** AS Romold, Peterburi tee 56h, 11415 Tallinn, EE

(54) **Nimetus** **Kruus**

(55) **Reproduktsoon**

01627-1



(11) Registreeringu number **01628**

(51) Klass: **06-01**

(21) Taotluse number D201000056

(15) Registreerimise päev 15.02.2011

(22) Esitamise päev 01.10.2010

(24) Registreeringu kehtivuse alguse päev 01.10.2010

(18) Registreeringu kehtivuse lõppemise päev 01.10.2015

(28) Variantide arv 2

(72) Autor Timo Villak, Kapi 1-8, 10136 Tallinn, EE

(73) Omanik Timo Villak, Kapi 1-8, 10136 Tallinn, EE

(54) Nimetus **Tugitool**

(55) Reproduktsoon

01628-1

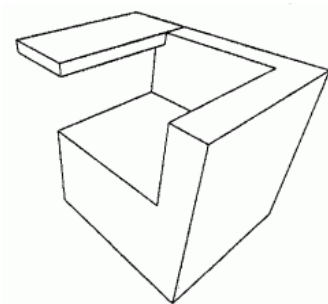
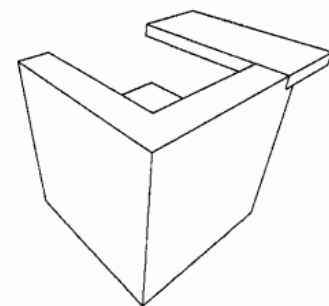
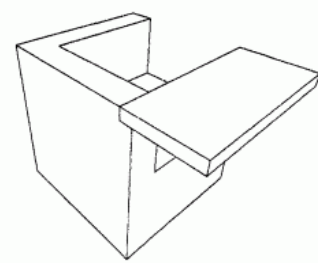
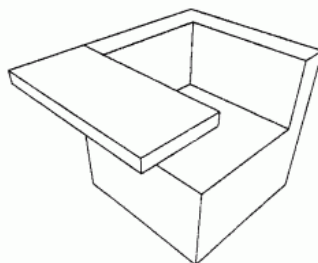
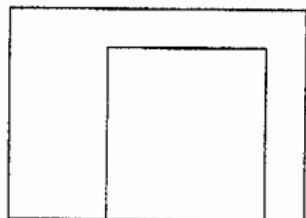
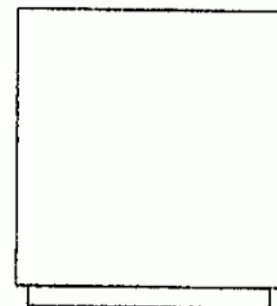
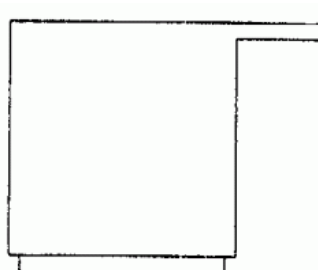
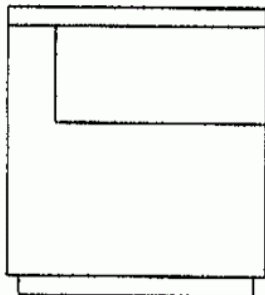
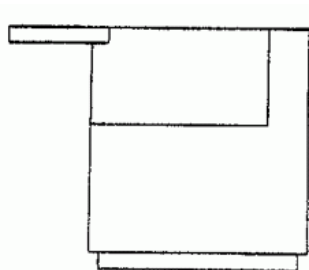

01628-2

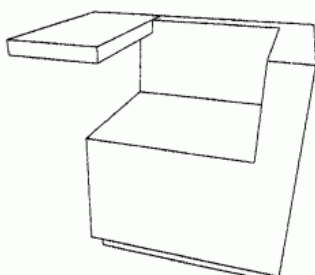

- (11) **Registreeringu number** **01629** (51) Klass: **14-03**
- (21) **Taotluse number** D201000057
- (15) **Registreerimise päev** 15.02.2011
- (22) **Esitamise päev** 11.10.2010
- (24) **Registreeringu kehtivuse alguse päev** 11.10.2010
- (18) **Registreeringu kehtivuse lõppemise päev** 11.10.2015
- (28) **Variantide arv** 2
- (30) **Prioriteediandmed** RU 2010500948, 12.04.2010, RU
- (72) **Autor** Lirong Lu, 2F Building A, M-space, Nanhai Avenue South, Shekou, Shenzhen, CN
- (73) **Omanik** "ORBITA TELECOM", SIA, Republicas laukums 3-208, LV-1010 Riga, LV
- (74) **Patendivolinik või ühine esindaja** Lembit Mitt

(54) **Nimetus** **Mobiiltelefon**

(55) **Reproduktsoon**

01629-1

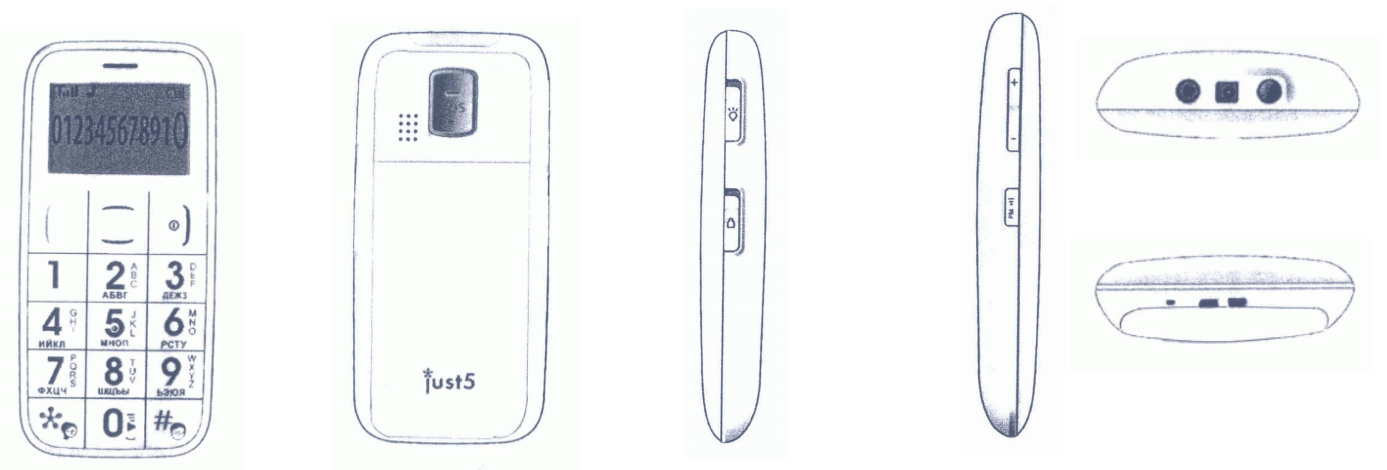

01629-2



(11) **Registreeringu number** **01630**

(51) Klass: **09-01**

(21) **Taotluse number** D201000059

(15) **Registreerimise päev** 15.02.2011

(22) **Esitamise päev** 19.10.2010

(24) **Registreeringu kehtivuse alguse päev** 19.10.2010

(18) **Registreeringu kehtivuse lõppemise päev** 19.10.2015

(28) **Variantide arv** 1

(30) **Prioriteediandmed** M201000131, 17.09.2010, FI

(72) **Autor** Lasse Viljanen, c/o Tigereye Ltd, Toukolankatu 32, FI-20360 Turku, FI

(73) **Omanik** Eckes-Granini Finland Oy Ab, Pansiontie 47b, FI-20210 Turku, FI

(74) **Patendivolinik või ühine esindaja** Jaak Ostrat

(54) **Nimetus** **Pudel**

(55) **Reproduktsoon**

01630-1

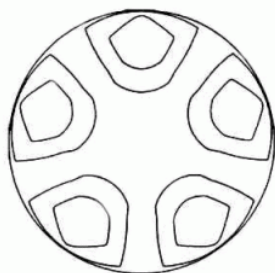
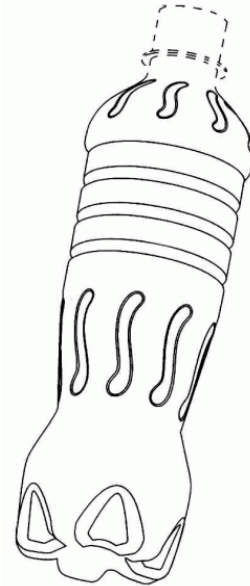
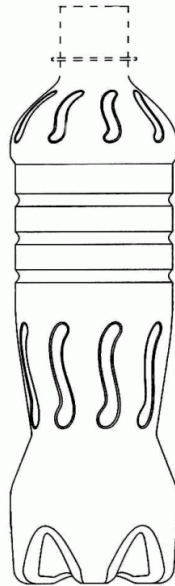
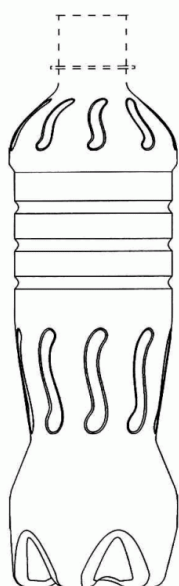

- (11) **Registreeringu number** **01631** (51) Klass: **10-01**
- (21) **Taotluse number** D201000060
- (15) **Registreerimise päev** 15.02.2011
- (22) **Esitamise päev** 22.10.2010
- (24) **Registreeringu kehtivuse alguse päev** 22.10.2010
- (18) **Registreeringu kehtivuse lõppemise päev** 22.10.2015
- (28) **Variantide arv** 2
- (72) **Autor** Riine Sooäär, Luha 7, 93810 Saare maakond, EE
- (73) **Omanik** Riine Sooäär, Luha 7, Kuressaare, 93810 Saare maakond, EE
- (54) **Nimetus** **Kell**
- (55) **Reproduktsoon**

01631-1



01631-2

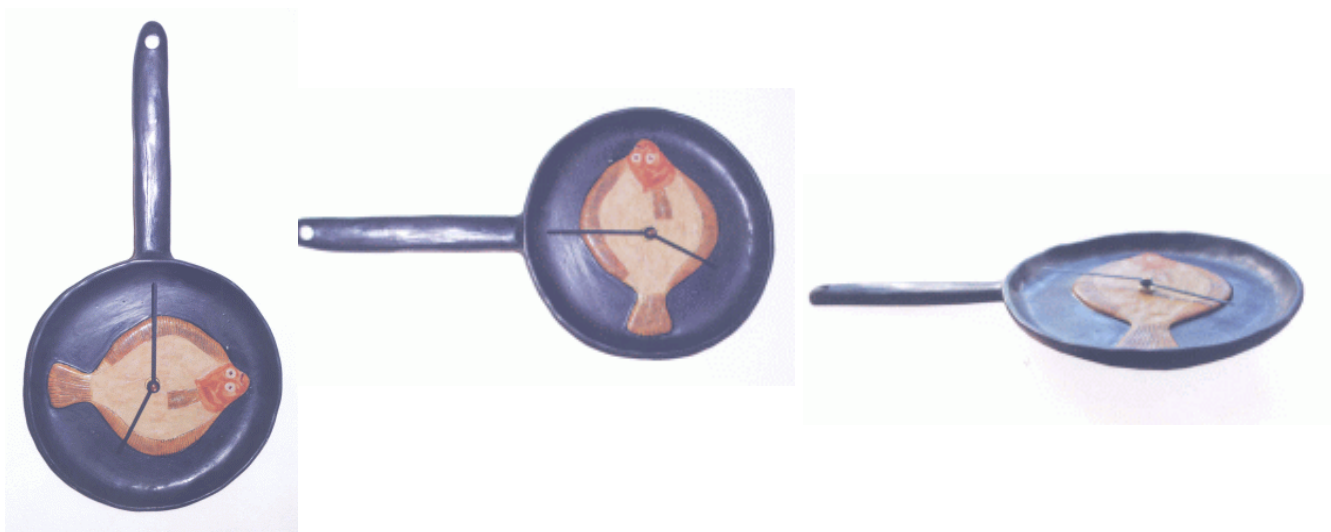

(11) **Registreeringu number** **01632**
(21) **Taotluse number** D201000061
(15) **Registreerimise päev** 15.02.2011
(22) **Esitamise päev** 27.10.2010
(24) **Registreeringu kehtivuse alguse päev** 27.10.2010
(18) **Registreeringu kehtivuse lõppemise päev** 27.10.2015
(28) **Variantide arv** 1
(72) **Autor** Harry Laanela, Põhjakaare 12, 11611 Tallinn, EE
(73) **Omanik** Harry Laanela, Põhjakaare 12, 11611 Tallinn, EE

(51) **Klass:** 25-01

(54) **Nimetus** **Äärekivi**

(55) **Reproduktsoon**

01632-1

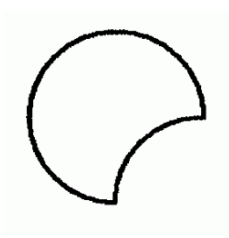
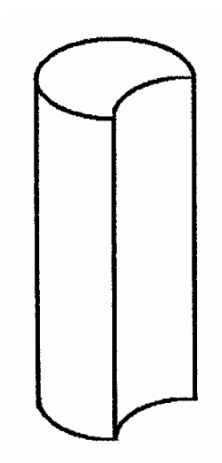

01632-2

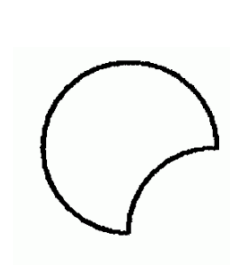
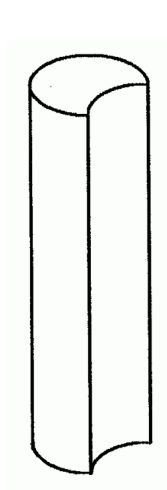

01632-3

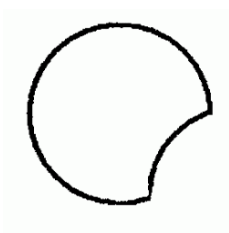
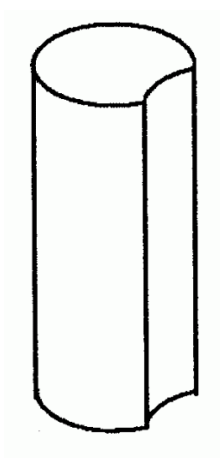

01632-4

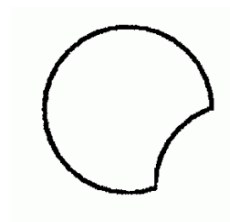
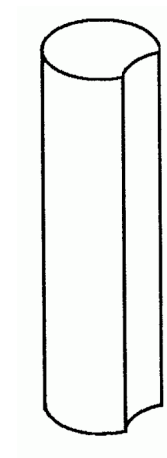

(11) Registreeringu number	01633	(51) Klass: 02-02
(21) Taotluse number	D201000062	
(15) Registreerimise päev	15.02.2011	
(22) Esitamise päev	11.11.2010	
(24) Registreeringu kehtivuse alguse päev	11.11.2010	
(18) Registreeringu kehtivuse lõppemise päev	11.11.2015	
(28) Variantide arv	4	
(72) Autor	Age Salmistu, Sütiste tee 19a-154, 13419 Tallinn, EE	
(73) Omanik	Age Salmistu, Sütiste tee 19a-154, 13419 Tallinn, EE	
(74) Patendivolinik või ühine esindaja	Reet Maasikamäe	

(54) Nimetus **Väikelapse ujukrikoo**

(55) Reproduktsoon

01633-1

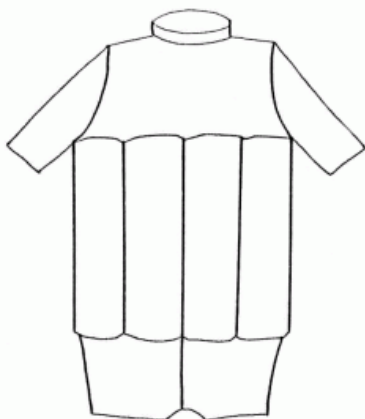

01633-2

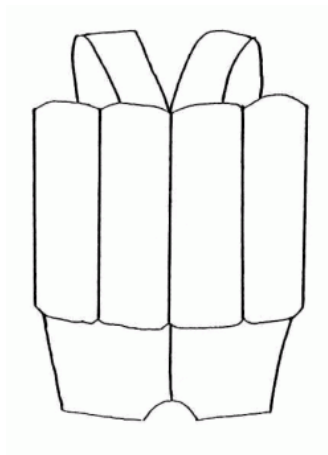
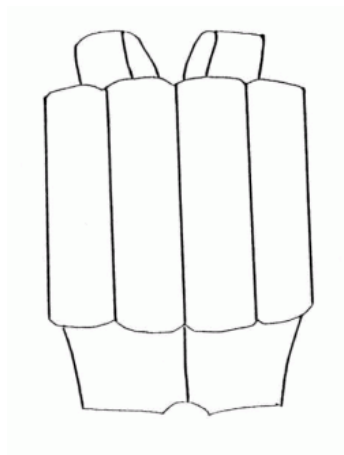

01633-3

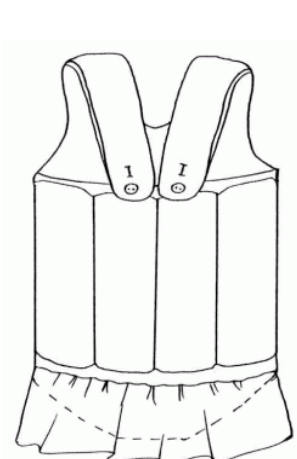
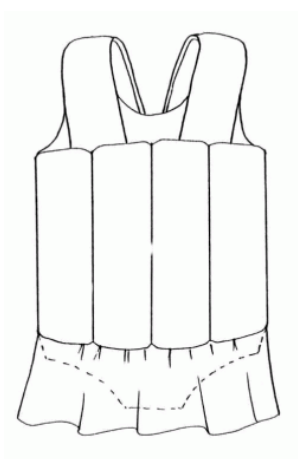

01633-4

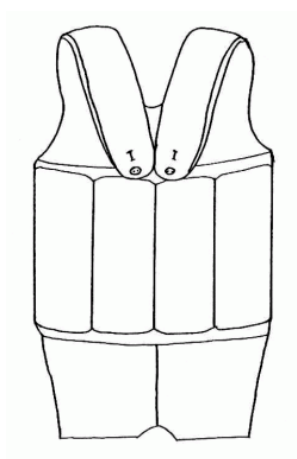
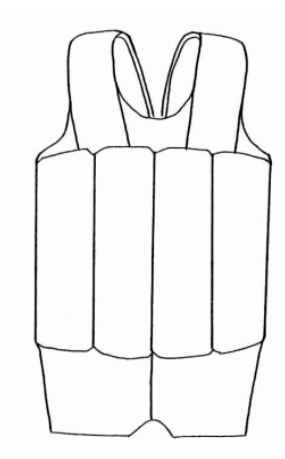

(11) **Registreeringu number** **01634**

(51) Klass: **12-11**

(21) **Taotluse number** D201000063

(15) **Registreerimise päev** 15.02.2011

(22) **Esitamise päev** 23.11.2010

(24) **Registreeringu kehtivuse alguse päev** 23.11.2010

(18) **Registreeringu kehtivuse lõppemise päev** 23.11.2015

(28) **Variantide arv** 1

(72) **Autor** Üllar Karro, Karitsa 30, Maardu, 74114 Harju maakond, EE

(73) **Omanik** Üllar Karro, Karitsa 30, Maardu, 74114 Harju maakond, EE

(54) **Nimetus** **Moped**

(55) **Reproduktsoon**

01634-1



II. RAHVUSVAHELISELT REGISTREERITUD TÖÖSTUSDISAINILAHENDUSED

Avaldatakse "Tööstusdisaini kaitse seaduse" § 87⁴ lõike 3 alusel. Patendiamet ei ole kontrollinud tööstusdisainilahenduse uudsust ja eristatavust tulenevalt "Tööstusdisaini kaitse seaduse" § 31 lõike 2 punktist 1.

(11) **Rahvusvah reg nr**

DM/072407

(51) Klass: **26-06**

(21) **Rahvusvah reg jrk**

H201000014

(15) **Registreeringu päev**

09.10.2009

(28) **Variantide arv**

3

(72) **Autor**

Olivier GREBERT

(73) **Omanik**

VALEO VISION, 34 rue Saint-André, F-93012 BOBIGNY Cedex, FR

WIPO Rahvusvah Tööstusdisainilahenduste

Bülletääni nr, kus registreering on avaldatud 2010/09

(55) **Reproduksioon**

DM/072407-1



DM/072407-2



DM/072407-3



(11) Rahvusvah reg nr	DM/073627	(51) Klass: 32-00
(21) Rahvusvah reg jrk	H201000018	
(15) Registreeringu päev	12.05.2010	
(28) Variantide arv	1	
(30) Prioriteediandmed	1637232, 18.11.2009, EM	
(72) Autor	Giacomo Scarcella	
(73) Omanik	SHARMUT FASHION SA, 23, avenue de la Porte-Neuve, L-2227 Luxembourg, LU	
WIPO Rahvusvah Tööstusdisainilahenduste Bülletääni nr, kus registreering on avaldatud	2010/10	

(55) **Reproduksioon**

DM/073627-1

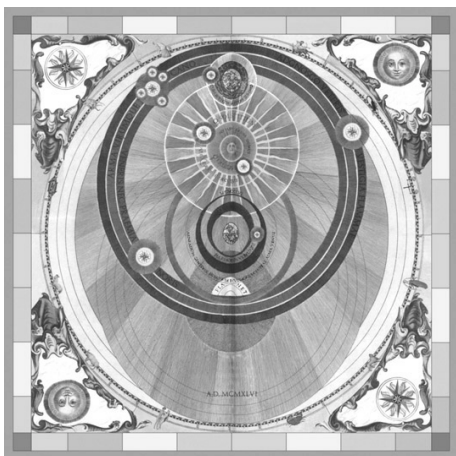

(11) Rahvusvah reg nr	DM/073714	(51) Klass: 24-01
(21) Rahvusvah reg jrk	H201000019	
(15) Registreeringu päev	21.05.2010	
(28) Variantide arv	1	
(30) Prioriteediandmed	D-0018/2010, 19.03.2010, RS	
(72) Autor	Goran Milanovic	
(73) Omanik	Goran Milanovic, Krušedolska 15, 11351 Vinca, RS	
WIPO Rahvusvah Tööstusdisainilahenduste		
Bülletääni nr, kus registreering on avaldatud	2010/10	

(55) **Reproduksioon**

DM/073714-1



(11) **Rahvusvah reg nr**

DM/073786

(51) Klass: **12-16**

(21) **Rahvusvah reg jrk**

H201000017

(15) **Registreeringu päev**

09.04.2010

(28) **Variantide arv**

2

(30) **Prioriteediandmed**

402009004993.7, 12.10.2009, DE

(72) **Autor**

Richard Reimchen

Albrecht Popp

(73) **Omanik**

MEKRA LANG GMBH & CO. KG, Alfred-Nobel-Str. 55-57, 90765 Fürth,
DE

WIPO Rahvusvah Tööstusdisainilahenduste

Bülletääni nr, kus registreering on avaldatud 2010/09

(55) **Reproduksioon**

DM/073786-1

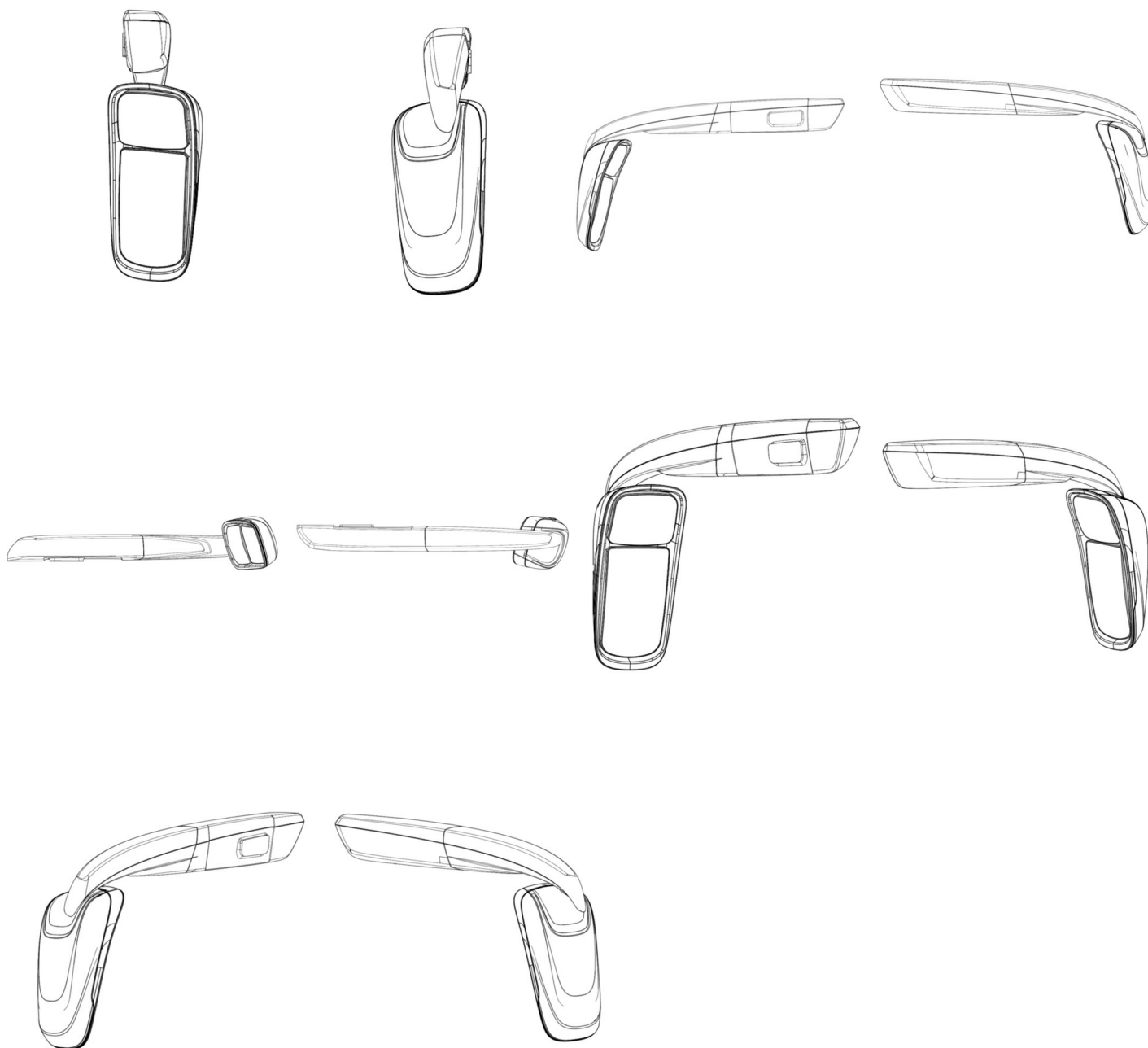

DM/073786-2

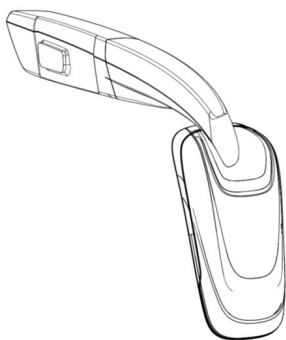
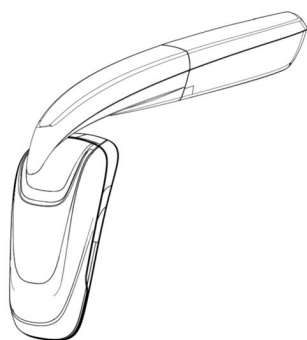
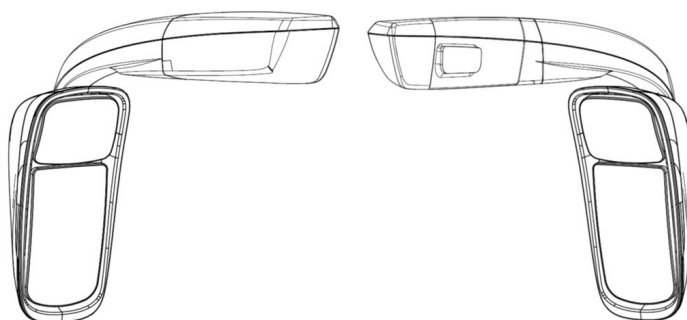
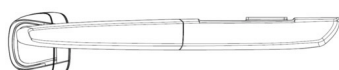
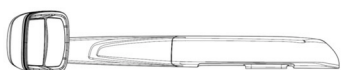
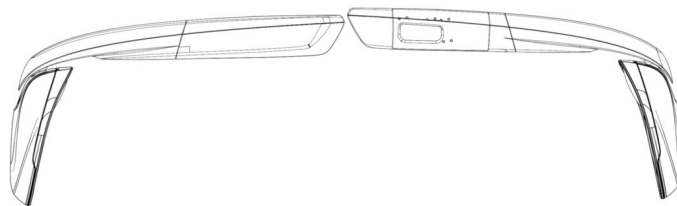

(11) **Rahvusvah reg nr**

DM/073872

(51) Klass: **12-16**

(21) **Rahvusvah reg jrk**

H201000020

(15) **Registreeringu päev**

28.06.2010

(28) **Variantide arv**

2

(72) **Autor**

Autori andmeid ei avalikustata

(73) **Omanik**

Bayerische Motoren Werke Aktiengesellschaft, Petuelring 130,
80809 München, DE

WIPO Rahvusvah Tööstusdisainilahenduste

Bülletääni nr, kus registreering on avaldatud 2010/11

(55) **Reproduktsoon**

DM/073872-1

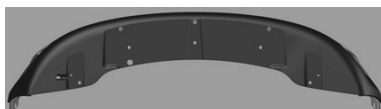

DM/073872-2

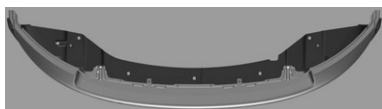
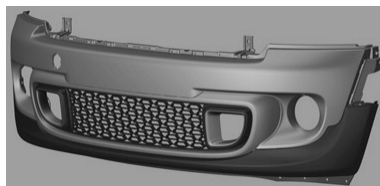

(11) Rahvusvah reg nr	DM/074771	(51) Klass: 19-08
(21) Rahvusvah reg jrk	H201000021	
(15) Registreeringu päev	16.11.2009	
(28) Variantide arv	1	
(72) Autor	Mohamed Mohamed Ahmed Elsayed & Partners	
(73) Omanik	Kaoci Coatings (Mohamed Mohamed Ahmed Elsayed & Partners), Port Said Governorate Industrial Zone, ElRaswa, Port Said, EG	

**WIPO Rahvusvah Tööstusdisainilahenduste
Bülletääni nr, kus registreering on avaldatud** 2010/11

(55) **Reproduksioon**

DM/074771-1



III. MUUD REGISTRIKANDED**REGISTREERINGU KEHTIVUSE PIKENDAMINE**

Reg nr	Registreeringu pikendatud kehtivusaja lõppemise päev
00487	06.07.2015
00551	09.02.2016
01160	08.12.2015
01173	30.12.2015

TÖÖSTUSDISAINILAHENDUSE ÜLEMINEK

Reg nr	Uue omaniku andmed	Registrikande jõustumise päev
00487	OÜ Alcor, Viljandi mnt 22A, 11217 Tallinn, EE	12.01.2011
01418	T.A. Õigusbüroo OÜ, Raua 32-20, 10152 Tallinn, EE	03.12.2010
01563	OÜ Acerra, Suur-Sõjamäe 25A, 11415 Tallinn, EE	01.12.2010

REGISTREERINGU ANDMETE MUUDATUSED

Reg nr	Muutunud andmed	Registrikande jõustumise päev
00487	Mart Enn Koppel, Patendibüroo Koppel OÜ, Kajaka 4-10, 11317 Tallinn, EE	12.01.2011
01418	esindaja andmed kustutatud	03.12.2010

REGISTREERINGU KUSTUTAMINE

"Tööstusdisaini kaitse seaduse" paragrahvi 77 lõike 1 alusel on registrist kustutatud järgmised tööstusdisainilahendused:

Reg nr	Kustutamise kande jõustumise päev
00459	03.05.2010
00470	19.06.2010
00471	05.07.2010
00472	06.07.2010
00474	11.07.2010
00475	11.07.2010
00476	11.07.2010
00488	06.07.2010
01100	27.04.2010
01101	28.04.2010

01102	28.04.2010	01120	14.07.2010
01103	28.04.2010	01130	06.07.2010
01104	04.05.2010	01140	22.07.2010
01105	04.05.2010	01141	22.07.2010
01108	26.04.2010	01143	22.07.2010
01109	13.05.2010	01144	22.07.2010
01110	27.04.2010	01145	22.07.2010
01111	27.04.2010	01146	22.07.2010
01112	28.04.2010	01147	22.07.2010
01115	08.07.2010	01148	22.07.2010

IV. LOENDID

REGISTREERITUD TÖÖSTUSDISAINILAHENDUSTE REGISTREERIMISE TAOTLUSTE
NUMBRILINE LOEND

Registreerimis- taotluse number	Registreeringu number
------------------------------------	--------------------------

D200900092A	01622	D201000057	01629
D201000043	01623	D201000059	01630
D201000044	01624	D201000060	01631
D201000045	01625	D201000061	01632
D201000047	01626	D201000062	01633
D201000054	01627	D201000063	01634
D201000056	01628		

RAHVUSVAHELISELT REGISTREERITUD TÖÖSTUSDISAINILAHENDUSTE
NUMBRILINE LOEND

Rahvusvah reg jrk	Rahvusvah reg nr
-------------------	------------------

H201000014	DM/072407	H201000019	DM/073714
H201000017	DM/073786	H201000020	DM/073872
H201000018	DM/073627	H201000021	DM/074771

V. TÖÖSTUSDISAINIALASED ÕIGUSAKTID JA MUU INFO

RIIKLIKUS PATENDIVOLNIKE REGISTRIS REGISTREERITUD PATENDIVOLNIKE NIMEKIRI
(seisuga 11. november 2010)

Register on asutatud 1. septembril 2001. a Vabariigi Valitsuse 7. augusti 2001. a määrusega nr 271 "Riikliku patendivolinike registri asutamine ja registri pidamise põhimäärus" (RT I 2001, 70, 426) patendivoliniku seaduse § 21 alusel (RT I 2001, 27, 151).

TEGEVUSVALDKOND: KAUBAMÄRK, TÖÖSTUSDISAINILAHENDUS JA GEOGRAAFILINE TÄHIS

Arno ANIJALG	Patendibüroo Ustervall OÜ Kivi 21-6 51009 Tartu telefon: 744 1980 telefaks: 744 1785 e-post: anijalg@ustervall.ee http://www.ustervall.ee võõrkeeled: saksa, vene	Juhan HÄMMALOV	OÜ Intels Magasini 12 51005 Tartu telefon: 742 0401 telefaks: 742 0326 e-post: intels@intels.ee http://www.intels.ee võõrkeeled: inglise, saksa, vene
Aivo ARULA	Patendibüroo Käosaar & Co OÜ Tähe 94 50107 Tartu telefon: 738 3051 telefaks: 738 3055 e-post: info@kaosaar.ee http://www.kaosaar.ee võõrkeeled: inglise, vene	Uno JÄÄGER	Inseneribüroo Uneko OÜ Rüütli 51a, 80010 Pärnu telefon: 447 1021 telefaks: 447 1001 GSM: 515 1844 e-post: info@uneko.ee http://www.uneko.ee võõrkeeled: inglise, soome, vene
Martina BÖCKLER-LORVI	OÜ LASVET Suurtüki 4a, 10133 Tallinn pk 3136, 10505 Tallinn telefon: 640 6600 telefaks: 640 6604 e-post: lasvet@lasvet.ee http://www.lasvet.ee võõrkeeled: inglise, soome	Sirje KAHU	Patendibüroo Ustervall OÜ Kivi 21-6 51009 Tartu telefon: 744 1980 telefaks: 744 1785 e-post: skahu@ustervall.ee http://www.ustervall.ee võõrkeeled: inglise, vene
Indrek EELMETS	Advokaadibüroo SORAINEN AS Pärnu mnt 15 10141 Tallinn telefon: 640 0900 telefaks: 640 0901 e-post: estonia@sorainen.com http://www.sorainen.com võõrkeeled: inglise, vene, soome	Lembit KALEV	Patendibüroo ROOSILLA OÜ Järveotsa tee 39-61 13520 Tallinn telefon: 657 1722, 657 5381 telefaks: 657 5381 GSM: 511 9951 e-post: roosilla@roosilla.ee http://www.roosilla.ee võõrkeeled: inglise, vene
Alla HÄMMALOV	OÜ Intels Magasini 12 51005 Tartu telefon: 742 0401 telefaks: 742 0326 e-post: intels@intels.ee http://www.intels.ee võõrkeeled: inglise, poola, vene	Anneli KANG	OÜ Synest pk 977, 13402 Tallinn telefon: 660 9786 telefaks: 660 9787 e-post: anneli@synest.ee võõrkeeled: inglise, saksa, vene, prantsuse, soome, rootsi

Anneli KAPP	Patendibüroo Käosaar & Co OÜ Tähe 94 50107 Tartu telefon: 738 3051 telefaks: 738 3055 e-post: info@kaosaar.ee http://www.kaosaar.ee võõrkeeled: inglise, vene	Katrin KOITEL-VEIDIK	Patendi- & Kaubamärgibüroo Koitel OÜ Tartu mnt 65 10115 Tallinn pk 1759, 10902 Tallinn telefon: 603 3260 telefaks: 603 3261 e-post: koitel@koitel.ee http://www.koitel.ee võõrkeeled: inglise, soome
Urmas KAULER	Patendibüroo TURVAJA OÜ Liivalaia 22 10118 Tallinn telefon: 640 3109 telefaks: 640 3105 e-post: turvaja@turvaja.ee http://www.turvaja.ee võõrkeeled: inglise, vene, soome	Mart Enn KOPPEL	Patendibüroo Koppel OÜ Kajaka 4-10 11317 Tallinn telefon: 677 4136 telefaks: 677 4138 e-post: info@koppelpb.com http://www.koppelpb.com võõrkeeled: inglise, vene, soome
Urmas KERNU	AAA Patendibüroo OÜ Tartu mnt 16 10117 Tallinn pk 3926, 10509 Tallinn telefon: 660 5910, 660 5911 telefaks: 660 5912 e-post: aaa@aaa.ee http://www.aaa.ee võõrkeeled: inglise, saksa, soome, vene	Heinrich KRUPP	Patendibüroo TURVAJA OÜ Liivalaia 22 10118 Tallinn telefon: 640 3109 telefaks: 640 3105 e-post: turvaja@turvaja.ee http://www.turvaja.ee võõrkeeled: saksa, vene
Ljubov KESSELMAN	OÜ Kesna Tedre 77-52 10616 Tallinn telefon: 660 8068 telefaks: 660 8069 e-post: kesna@kesna.ee http://www.kesna.ee võõrkeeled: inglise, vene	Jüri KÄOSAAR	Patendibüroo Käosaar & Co OÜ Tähe 94 50107 Tartu telefon: 738 3051 telefaks: 738 3055 e-post: info@kaosaar.ee http://www.kaosaar.ee võõrkeeled: inglise, vene
Marina KESSELMAN	OÜ Kesna Tedre 77-52 10616 Tallinn telefon: 660 8068 telefaks: 660 8069 e-post: kesna@kesna.ee http://www.kesna.ee võõrkeeled: inglise, saksa, vene	Kalev KÄOSAAR	Patendibüroo Käosaar & Co OÜ Suur-Patarei 2 10415 Tallinn telefon: 637 9484 telefaks: 637 9485 e-post: kalev.kaosaar@kaosaar.ee http://www.kaosaar.ee võõrkeeled: inglise, vene
Raivo KOITEL	Patendi- & Kaubamärgibüroo Koitel OÜ Tartu mnt 65 10115 Tallinn pk 1759, 10902 Tallinn telefon: 603 3260 telefaks: 603 3261 e-post: koitel@koitel.ee http://www.koitel.ee võõrkeeled: inglise, soome, vene	Kärt LAIGU	Patendibüroo Käosaar & Co OÜ Suur-Patarei 2 10415 Tallinn telefon: 637 9484 telefaks: 637 9485 e-post: info@kaosaar.ee http://www.kaosaar.ee võõrkeeled: inglise, soome, vene

Kristjan LEPPIK	Patendibüroo TURVAJA OÜ Liivalaia 22 10118 Tallinn telefon: 640 3109 telefaks: 640 3105 e-post: turvaja@turvaja.ee http://www.turvaja.ee võõrkeeled: inglise, vene	Ott MOORLAT	OÜ Moorlat & Ko Patendibüroo pk 4730, 13503 Tallinn telefon: 655 0450, 654 2844 telefaks: 654 2844 e-post: ott.moorlat@moorlat.ee http://www.moorlat.ee võõrkeeled: inglise, vene
Reet MAASIKAMÄE	Patendibüroo Kaitsepurus OÜ Mulla 4-3 10611 Tallinn telefon: 673 9097, 566 75197 telefaks: 677 4844 e-post: purus@kaitsepurus.ee http://www.kaitsepurus.ee võõrkeeled: inglise, vene	Anfia MORNA	Patendibüroo TURVAJA OÜ Liivalaia 22, 10118 Tallinn telefon: 640 3109 telefaks: 640 3105 e-post: turvaja@turvaja.ee http://www.turvaja.ee võõrkeeled: inglise, vene
Ingrid MATSINA	Patendibüroo Koppel OÜ Kajaka 4-10 11317 Tallinn telefon: 677 4136 telefaks: 677 4138 e-post: info@koppelpb.com http://www.koppelpb.com võõrkeeled: inglise, vene, saksa, prantsuse	Mari MUST	Raidla Lejins & Norcoux Advokaadibüroo OÜ Roosikrantsi 2, 10119 Tallinn telefon: 640 7170 telefaks: 640 7171 e-post: mari.must@rln.ee http://www.rln.ee võõrkeeled: inglise, soome
Raivo MATSOO	RM Hirvela Patendibüroo OÜ Saku 15, 11314 Tallinn telefon: 614 0816 telefaks: 614 0818 e-post: hirvela@hirvela.ee võõrkeeled: inglise, vene	Tõnu NELSAS	AAA Patendibüroo OÜ Tartu mnt 16, 10117 Tallinn pk 3926, 10509 Tallinn telefon: 660 5910, 660 5911 telefaks: 660 5912 e-post: aaa@aaa.ee http://www.aaa.ee võõrkeeled: inglise, vene, soome
Elle MELLIK	AAA Patendibüroo OÜ Tartu mnt 16, 10117 Tallinn pk 3926, 10509 Tallinn telefon: 660 5910, 660 5911 telefaks: 660 5912 e-post: aaa@aaa.ee http://www.aaa.ee võõrkeeled: inglise, vene	Jüri OLT	Danteks OÜ Tiigi 6, 51003 Tartu telefon: 508 1671 telefaks: 730 2844 e-post: jyri@danteks.net http://www.danteks.net võõrkeeled: inglise, saksa, soome, vene
Mikas MINIOTAS	AAA Patendibüroo OÜ Tartu mnt 16, 10117 Tallinn pk 3926, 10509 Tallinn telefon: 660 5910 telefaks: 660 5912 e-post: aaa@aaa.ee http://www.aaa.ee võõrkeeled: leedu, inglise, vene	Jaak OSTRAT	OÜ LASVET Suurtüki 4a, 10133 Tallinn pk 3136, 10505 Tallinn telefon: 640 6600 telefaks: 640 6604 e-post: lasvet@lasvet.ee http://www.lasvet.ee võõrkeeled: inglise, saksa, soome, vene
Lembit MITT	AAA Patendibüroo OÜ Tartu mnt 16, 10117 Tallinn pk 3926, 10509 Tallinn telefon: 660 5910, 660 5911 telefaks: 660 5912 e-post: aaa@aaa.ee http://www.aaa.ee võõrkeeled: inglise, vene	Villu PAVELTS	OÜ LASVET Suurtüki 4a, 10133 Tallinn pk 3136, 10505 Tallinn telefon: 640 6600 telefaks: 640 6604 e-post: lasvet@lasvet.ee http://www.lasvet.ee võõrkeeled: inglise, soome, vene

- Toom PUNGAS** **OÜ Synest**
pk 977, 13402 Tallinn
telefon: 660 9786
telefaks: 660 9787
e-post: toom@synest.ee
võõrkeeled: inglise, saksa,
soome, vene
- Kaie PUUR** **Patendibüroo RestMark OÜ**
WTC Tallinn
Ahtri 8, 10151 Tallinn
Patendibüroo RestMark OÜ
Kompanii 1c, 51004 Tartu
telefon: 655 9803
telefaks: 747 7059
e-post: kaie.puur@restmark.ee
http://www.restmark.ee
võõrkeeled: inglise, vene, saksa
- Linnar PUUSEPP** **OÜ LASVET**
Suurtüki 4a, 10133 Tallinn
pk 3136, 10505 Tallinn
telefon: 640 6600
telefaks: 640 6604
e-post: lasvet@lasvet.ee
http://www.lasvet.ee
võõrkeeled: inglise, vene
- Riina PÄRN** **OÜ Intels**
Magasini 12, 51005 Tartu
telefon: 742 0401
telefaks: 742 0326
e-post: intels@intels.ee
http://www.intels.ee
võõrkeeled: inglise, vene
- Tarmo ROSMAN** **Rosman ja Partnerid OÜ**
pk 652, 12602 Tallinn
telefon: 656 1450
telefaks: 656 1450
e-post: tarman@cc.ttu.ee
võõrkeeled: saksa, inglise, ungari,
vene
- Arvo SALUMÄE** **OÜ Amende Patendibüroo**
J. Köleri 8, 10150 Tallinn
telefon: 648 6125
telefaks: 641 0174
e-post: amende@hot.ee
võõrkeeled: inglise, saksa, soome,
vene
- Margus SARAP** **Sarap ja Partnerid**
Patendibüroo
Riia 185A, 51014 Tartu
telefon: 747 7058
telefaks: 747 7059
e-post: patent@patent.ee
http://www.patent.ee
võõrkeeled: inglise, vene
- Almar SEHVER** **AAA Patendibüroo OÜ**
Tartu mnt 16, 10117 Tallinn
pk 3926, 10509 Tallinn
telefon: 660 5910, 660 5911
telefaks: 660 5912
e-post: aaa@aaa.ee
http://www.aaa.ee
võõrkeeled: inglise, vene
- Harald TEHVER** **Patendibüroo TURVAJA OÜ**
Liivalaia 22, 10118 Tallinn
telefon: 640 3109
telefaks: 640 3105
e-post: turvaja@turvaja.ee
http://www.turvaja.ee
võõrkeeled: inglise, saksa, vene
- Kadri TOOMSALU** **Patendibüroo Käosaar & Co**
OÜ
Suur-Patarei 2, 10415 Tallinn
telefon: 637 9484
telefaks: 637 9485
e-post: info@kaosaar.ee
http://www.kaosaar.ee
võõrkeeled: inglise, vene
- Olga TREUFELDT** **Patendibüroo TURVAJA OÜ**
Liivalaia 22
10118 Tallinn
telefon: 640 3109
telefaks: 640 3105
e-post: turvaja@turvaja.ee
http://www.turvaja.ee
võõrkeeled: inglise, vene
- Enn URGAS** **Patendibüroo TURVAJA OÜ**
Liivalaia 22, 10118 Tallinn
telefon: 640 3109
telefaks: 640 3105
e-post: turvaja@turvaja.ee
http://www.turvaja.ee
võõrkeeled: inglise, vene
- Juta-Maris UUSTALU** **OÜ Amende Patendibüroo**
J. Köleri 8, 10150 Tallinn
telefon: 648 6125
telefaks: 641 0174
e-post: amende@hot.ee
võõrkeeled: inglise, vene

**LIST OF PATENT ATTORNEYS, REGISTERED IN
THE ESTONIAN STATE REGISTER OF PATENT ATTORNEYS**
(by 11 November 2010)

Register is established on September 1st 2001

FIELD OF ACTIVITY: TRADEMARKS, INDUSTRIAL DESIGNS AND GEOGRAPHICAL INDICATIONS

Arno ANIJALG	Patendibüroo Ustervall OÜ Kivi 21-6 51009 Tartu, Estonia Phone: +372 744 1980 Fax: +372 744 1785 E-mail: anijalg@ustervall.ee Http://www.ustervall.ee German, Russian, Estonian	Juhan HÄMMALOV	Intels Ltd. Magasini 12 51005 Tartu, Estonia Phone: +372 742 0401 Fax: +372 742 0326 E-mail: intels@intels.ee Http://www.intels.ee English, German, Russian, Estonian
Aivo ARULA	Patent Agency Käosaar & Co Tähe Str. 94 50107 Tartu, Estonia Phone: +372 738 3051 Fax: +372 738 3055 E-mail: info@kaosaar.ee Http://www.kaosaar.ee English, Russian, Estonian	Uno JÄÄGER	Inseneribüroo Uneko Ltd. Rüütli 51a 80010 Pärnu, Estonia Phone: +372 447 1021 Fax: +372 447 1001 GSM: +372 515 1844 E-mail: info@uneko.ee Http://www.uneko.ee English, Finnish, Russian, Estonian
Martina BÖCKLER-LORVI	Lasvet Ltd. P.O. Box 3136 10505 Tallinn, Estonia Phone: +372 640 6600 Fax: +372 640 6604 E-mail: lasvet@lasvet.ee Http://www.lasvet.ee English, Finnish, Estonian	Sirje KAHU	Patendibüroo Ustervall OÜ Kivi 21-6 51009 Tartu, Estonia Phone: +372 744 1980 Fax: +372 744 1785 E-mail: skahu@ustervall.ee Http://www.ustervall.ee English, Russian, Estonian
Indrek EELMETS	law firm SORAINEN Pärnu Road 15 10141 Tallinn, Estonia Phone: +372 640 0900 Fax: +372 640 0901 E-mail: estonia@sorainen.com Http://www.sorainen.com English, Russian, Finnish, Estonian	Lembit KALEV	Patent Bureau ROOSILLA Ltd. Järveotsa Road 39-61 13520 Tallinn, Estonia Phone: +372 657 1722 +372 657 5381 Fax: +372 657 5381 GSM: +372 511 9951 E-mail: roosilla@roosilla.ee Http://www.roosilla.ee English, Russian, Estonian
Alla HÄMMALOV	Intels Ltd. Magasini 12 51005 Tartu, Estonia Phone: +372 742 0401 Fax: +372 742 0326 E-mail: intels@intels.ee Http://www.intels.ee English, Polish, Russian, Estonian	Anneli KANG	Synest Ltd. P.O. Box 977 13402 Tallinn, Estonia Phone: +372 660 9786 Fax: +372 660 9787 E-mail: anneli@synest.ee English, German, Russian, French, Finnish, Swedish, Estonian

- Anneli KAPP** **Patent Agency Käosaar & Co**
Tähe Str. 94
50107 Tartu, Estonia
Phone: +372 738 3051
Fax: +372 738 3055
E-mail: info@kaosaar.ee
Http://www.kaosaar.ee
English, Russian, Estonian
- Urmäs KAULER** **Patendibüroo TURVAJA OÜ**
Liivalaia 22
10118 Tallinn, Estonia
Phone: +372 640 3109
Fax: +372 640 3105
E-mail: turvaja@turvaja.ee
Http://www.turvaja.ee
English, Russian, Finnish,
Estonian
- Urmäs KERNU** **AAA Legal Services**
Tartu Road 16
10117 Tallinn, Estonia
P.O. Box 3926
10509 Tallinn, Estonia
Phone: +372 660 5910
+372 660 5911
Fax: +372 660 5912
E-mail: aaa@aaa.ee
Http://www.aaa.ee
English, German, Finnish,
Russian, Estonian
- Ljubov KESSELMAN** **Kesna Ltd.**
Tedre Str. 77-52
10616 Tallinn, Estonia
Phone: +372 660 8068
Fax: +372 660 8069
E-mail: kesna@kesna.ee
Http://www.kesna.ee
English, Russian, Estonian
- Marina KESSELMAN** **Kesna Ltd.**
Tedre Str. 77-52
10616 Tallinn, Estonia
Phone: +372 660 8068
Fax: +372 660 8069
E-mail: kesna@kesna.ee
Http://www.kesna.ee
English, German, Russian,
Estonian
- Raivo KOITEL** **Patent & Trademark Agency
Koitel**
Tartu Road 65
10115 Tallinn, Estonia
P.O. Box 1759
10902 Tallinn, Estonia
Phone: +372 603 3260
Fax: +372 603 3261
E-mail: koitel@koitel.ee
Http://www.koitel.ee
English, Finnish, Russian,
Estonian
- Katrin
KOITEL-VEIDIK** **Patent & Trademark Agency
Koitel**
Tartu Road 65
10115 Tallinn, Estonia
P.O. Box 1759
10902 Tallinn, Estonia
Phone: +372 603 3260
Fax: +372 603 3261
E-mail: koitel@koitel.ee
Http://www.koitel.ee
English, Finnish, Estonian
- Mart Enn KOPPEL** **Patent Bureau Koppel**
Kajaka 4-10
11317 Tallinn, Estonia
Phone: +372 677 4136
Fax: +372 677 4138
E-mail: info@koppelpb.com
Http://www.koppelpb.com
English, Russian, Finnish,
Estonian
- Heinrich KRUPP** **Patendibüroo TURVAJA OÜ**
Liivalaia 22
10118 Tallinn, Estonia
Phone: +372 640 3109
Fax: +372 640 3105
E-mail: turvaja@turvaja.ee
Http://www.turvaja.ee
German, Russian, Estonian
- Jüri KÄOSAAR** **Patent Agency Käosaar & Co**
Tähe Str. 94
50107 Tartu, Estonia
Phone: +372 738 3051
Fax: +372 738 3055
E-mail: info@kaosaar.ee
Http://www.kaosaar.ee
English, Russian, Estonian
- Kalev KÄOSAAR** **Patent Agency Käosaar & Co**
Suur-Patarei 2
10415 Tallinn, Estonia
Phone: +372 637 9484
Fax: +372 637 9485
E-mail: kalev.kaosaar@kaosaar.ee
Http://www.kaosaar.ee
English, Russian, Estonian
- Kärt LAIGU** **Patent Agency Käosaar & Co**
Suur-Patarei 2
10415 Tallinn, Estonia
Phone: +372 637 9484
Fax: +372 637 9485
E-mail: info@kaosaar.ee
Http://www.kaosaar.ee
English, Finnish, Russian,
Estonian

Kristjan LEPPIK	Patendibüroo TURVAJA OÜ Liivalaia 22 10118 Tallinn, Estonia Phone: +372 640 3109 Fax: +372 640 3105 E-mail: turvaja@turvaja.ee Http://www.turvaja.ee English, Russian, Estonian	Lembit MITT	AAA Legal Services Tartu Road 16 10117 Tallinn, Estonia P.O. Box 3926 10509 Tallinn, Estonia Phone: +372 660 5910 +372 660 5911 Fax: +372 660 5912 E-mail: aaa@aaa.ee Http://www.aaa.ee English, Russian, Estonian
Reet MAASIKAMÄE	Patent Bureau Kaitsepurus Mulla Str. 4-3 10611 Tallinn, Estonia Phone: +372 673 9097 +372 566 75197 Fax: +372 677 4844 E-mail: purus@kaitsepurus.ee Http://www.kaitsepurus.ee English, Russian, Estonian	Ott MOORLAT	Moorlat & Co Ltd. Patent Bureau P.O. Box 4730 13503 Tallinn, Estonia Phone: +372 655 0450 +372 654 2844 Fax: +372 654 2844 E-mail: ott.moorlat@moorlat.ee Http://www.moorlat.ee English, Russian, Estonian
Ingrid MATSINA	Patent Bureau Koppel Kajaka 4-10 11317 Tallinn, Estonia Phone: +372 677 4136 Fax: +372 677 4138 E-mail: info@koppelpb.com Http://www.koppelpb.com English, Russian, Greman, French, Estonian	Anfia MORNA	Patendibüroo TURVAJA OÜ Liivalaia 22 10118 Tallinn, Estonia Phone: +372 640 3109 Fax: +372 640 3105 E-mail: turvaja@turvaja.ee Http://www.turvaja.ee English, Russian, Estonian
Raivo MATSOO	RM Hirvela Patent Bureau Ltd Saku 15, 11314 Tallinn, Estonia Phone: +372 614 0816 Fax: +372 614 0818 E-mail: hirvela@hirvela.ee English, Russian, Estonian	Mari MUST	Raidla Lejins & Norcoux Advokaadibüroo OÜ Roosikrantsi 2 10119 Tallinn, Estonia Phone: +372 640 7170 Fax: +372 640 7171 E-mail: mari.must@rln.ee Http://www.rln.ee English, Finnish, Estonian
Elle MELLIK	AAA Legal Services Tartu Road 16 10117 Tallinn, Estonia P.O. Box 3926 10509 Tallinn, Estonia Phone: +372 660 5910 +372 660 5911 Fax: +372 660 5912 E-mail: aaa@aaa.ee Http://www.aaa.ee English, Russian, Estonian	Tõnu NELSAS	AAA Legal Services Tartu Road 16 10117 Tallinn, Estonia P.O. Box 3926 10509 Tallinn, Estonia Phone: +372 660 5910 +372 660 5911 Fax: +372 660 5912 E-mail: aaa@aaa.ee Http://www.aaa.ee English, Russian, Finnish, Estonian
Mikas MINIOTAS	AAA Legal Services Tartu Road 16 10117 Tallinn, Estonia P.O. Box 3926 10509 Tallinn, Estonia Phone: +372 660 5910 Fax: +372 660 5912 E-mail: aaa@aaa.ee Http://www.aaa.ee Lithuanian, English, Russian, Estonian		

Jüri OLT

Danteks OÜ
 Tiigi 6
 51003 Tartu, Estonia
 Phone: +372 508 1671
 Fax: +372 730 2844
 E-mail: jyri@danteks.net
 Http://www.danteks.net
 English, German, Finnish,
 Russian, Estonian

Riina PÄRN

Intels Ltd.
 Magasini 12
 51005 Tartu, Estonia
 Phone: +372 742 0401
 Fax: +372 742 0326
 E-mail: intels@intels.ee
 Http://www.intels.ee
 English, Russian, Estonian

Jaak OSTRAT

Lasvet Ltd.
 P.O. Box 3136
 10505 Tallinn, Estonia
 Phone: +372 640 6600
 Fax: +372 640 6604
 E-mail: lasvet@lasvet.ee
 Http://www.lasvet.ee
 English, German, Finnish,
 Russian, Estonian

Tarmo ROSMAN

Rosman and Partners Ltd.
 P.O. Box 652
 12602 Tallinn, Estonia
 Phone: +372 656 1450
 Fax: +372 656 1450
 E-mail: tarman@cc.ttu.ee
 German, English, Hungarian,
 Russian, Estonian

Villu PAVELTS

Lasvet Ltd.
 P.O. Box 3136
 10505 Tallinn, Estonia
 Phone: +372 640 6600
 Fax: +372 640 6604
 E-mail: lasvet@lasvet.ee
 Http://www.lasvet.ee
 English, Finnish, Russian,
 Estonian

Arvo SALUMÄE

AMENDE Patent Agency Ltd.
 J. Köleri 8, 10150 Tallinn,
 Estonia
 Phone: +372 648 6125
 Fax: +372 641 0174
 E-mail: amende@hot.ee
 English, German, Finnish,
 Russian, Estonian

Toom PUNGAS

Synest Ltd.
 P.O. Box 977
 13402 Tallinn, Estonia
 Phone: +372 660 9786
 Fax: +372 660 9787
 E-mail: toom@synest.ee
 English, German, Finnish,
 Russian, Estonian

Margus SARAP

Sarap ja Partnerid Patendibüroo
 Riia 185A
 51014 Tartu, Estonia
 Phone: +372 747 7058
 Fax: +372 747 7059
 E-mail: patent@patent.ee
 Http://www.patent.ee
 English, Russian, Estonian

Kaie PUUR

Patendibüroo RestMark OÜ
 WTC Tallinn
 Ahtri 8
 10151 Tallinn, Estonia
Patendibüroo RestMark OÜ
 Kompanii 1c
 51004 Tartu, Estonia
 Phone: +372 655 9803
 Fax: +372 747 7059
 E-mail: kaie.puur@restmark.ee
 Http://www.restmark.ee
 English, Russian, German,
 Estonian

Almar SEHVER

AAA Legal Services
 Tartu Road 16
 10117 Tallinn, Estonia
 P.O. Box 3926
 10509 Tallinn, Estonia
 Phone: +372 660 5910
 +372 660 5911
 Fax: +372 660 5912
 E-mail: aaa@aaa.ee
 Http://www.aaa.ee
 English, Russian, Estonian

Linnar PUUSEPP

Lasvet Ltd.
 P.O. Box 3136
 10505 Tallinn, Estonia
 Phone: +372 640 6600
 Fax: +372 640 6604
 E-mail: lasvet@lasvet.ee
 Http://www.lasvet.ee
 English, Russian, Estonian

Harald TEHVER

Patendibüroo TURVAJA OÜ
 Liivalaia 22
 10118 Tallinn, Estonia
 Phone: +372 640 3109
 Fax: +372 640 3105
 E-mail: turvaja@turvaja.ee
 Http://www.turvaja.ee
 English, German, Russian,
 Estonian

Kadri TOOMSALU	Patent Agency Käosaar & Co Suur-Patarei 2 10415 Tallinn, Estonia Phone: +372 637 9484 Fax: +372 637 9485 E-mail: info@kaosaar.ee Http://www.kaosaar.ee English, Russian, Estonian	Enn URGAS	Patendibüroo TURVAJA OÜ Liivalaia 22 10118 Tallinn, Estonia Phone: +372 640 3109 Fax: +372 640 3105 E-mail: turvaja@turvaja.ee Http://www.turvaja.ee English, Russian, Estonian
Olga TREUFELDT	Patendibüroo TURVAJA OÜ Liivalaia 22 10118 Tallinn, Estonia Phone: +372 640 3109 Fax: +372 640 3105 E-mail: turvaja@turvaja.ee Http://www.turvaja.ee English, Russian, Estonian	Juta-Maris UUSTALU	AMENDE Patent Agency Ltd. J. Köleri 8, 10150 Tallinn, Estonia Phone: +372 648 6125 Fax: +372 641 0174 E-mail: amende@hot.ee English, Russian, Estonian