

TÄHEKE

ISSN 0134-2266

1993

3

paastukuu

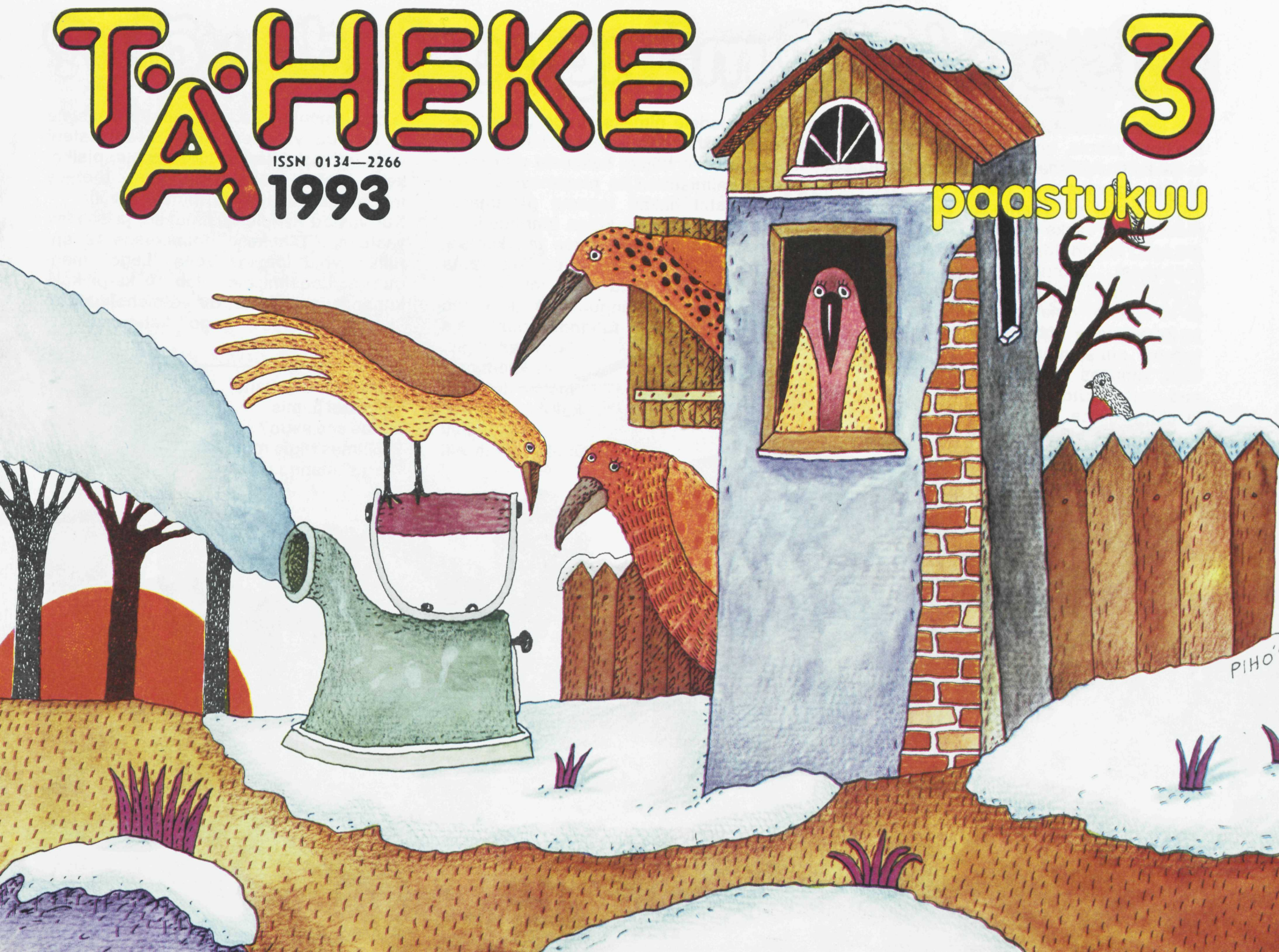

PIHO

mis on LEGO mänguasjade võlu?

See on selles, et need mänguasjad pole lõplikult valmis, neid võib alati lahti võtta ja kokku panna. Nendega mängimine ei lähe igavaks.

1932. aastal oli Taanimaal peaaegu samasugune raske olukord nagu meil praegu. Paljud inimesed jäid ilma oma töökohast. Töötuks jäi ka Ole Kirk Christiansen. Tal oli väike puutöökoda ja et kuidagi oma peret toita, hakkas ta koos mõne sõbraga tegema puust mänguasju. Alguses tegid nad parte, autosid ja ehitusklotse. Kaks aastat hiljem andis ta oma

mänguasjadele nimeks "Lego", mis eesti keeles tähendab – mängi hästi. Mõned aastad hiljem hakkasid nad mänguasju valmistama ka plastmassist.

1949. aastal hakati tegema plastmassklotse, mis üksteise külge kinnitusid. Selliseid 6–8 nupuga klotse tehakse ka praegu ja mänguasjafirma on ikka sama perekonna oma. Kuid nüüd müüakse

nende mänguasju kuuekümne tuhandes poes saja kümnes riigis.

Väiksematele lastele tehakse kokkupandavaid mänguasju "Duplo" nime all.

"Lego" mänguasjad on mõeldud lastele mõne kuu vanusest kuni 16-aastasteni välja, nii poistele kui tüdrukutele, pisikesest pihku mahtuvast lelust töötava mootoriga veoauto ja tõstukini välja. Kui vastad kahele küsimusele ja saadad vastused "Tähekesse" toimetusse 12. aprilliks, võid loosiga võita "Lego" mänguasja. Loosimisele tuleb 10 karpi kokkupandavaid klotse, 50 võtmehoidjat, 50 "Lego" kotti, 100 "Lego" kataloogi.

1. Mis on "Legoland", kus maal ja mis linnas see asub?
2. Mitmes riigis müüakse "Lego" mänguasju?

© Täheke 1993



Palju õnne LEELO TUNGAL sünnipäevaks

PALJU ÕNNE SÜNNIPÄEVAKS,
SÕRMED, VARBAD, KÕHT JA KÕRVAD.
PALJU ÕNNE SÜNNIPÄEVAKS,
RIPSMED, JUUKSED, KULMUKARVAD.
PALJU ÕNNE, PÕLVED, REIED,
SILMAD, SELG JA KAEL JA NINA –
JUHUSLIKULT SAATE TEIE
SAMA VANAKS NAGU MINA.

Saabas läheb LEELO TUNGAL sabast ära

EI TAHA MINU SAABAS SEISTA SABAS –
NÄED, PAELAD ON TAL JUBA KRUSSIS VIHAST,
SEST SAAPA AJUS – VÄIKESES, KUID VABAS,
EI OLE AIMU PIIMAST EGA LIHAST.
MU SAABAS TAHAB MINNA KINGAPOODI
KOOS VENNAGA – JAH, ÜKSI TA EI KÄIGI.
SEAL PRUUGIVAD NAD KREEMI MEHEMOODI.
EKS SELLEST NENDE PAKSUD PÕSED LÄIGI.



Illustreerinud HELDUR LARETEI

Minu kiisu

Minul on üks väike kass,
valge nagu piim ja tass.
Vahel sööb ta värsket kala,
see on magus toidupala.

Pärast sööki limpsib vurru
ja lööb tänuks mulle nurru.
Kui ma öhtul voodi lähen,
hüppab Joosu mulle pähe.

ANDI RAHU

Rõõmus meel

Tere, emps, ja tere, paps,
õnnelik on teie laps.
Miks siis pole rõõmus meel:
kooli poole viib ju tee.

Lapsel seljas juba ranits,
selle sees on väike aabits.
Aga ema vaatab ette-taha –
äkki lapsel jäi miski maha.

MEELIS JALAKAS



Sügis

Ilmad olid soojad,
nüüd sügise toovad.
Lehed on kollased,
kuldpäikese kollased.
Kui väljas hakkab möllama maru,
siis magama lähevad karud.
Kuid varsti nad jäävad magama
ja imevad ainult käppa nad.
Ka linnud lendavad ära,
sest talvel nad jääksid hätta,
nendel ei ole ju käppa.

TRIIN REI

TIMO JÕEÄÄR

Seekord avaldame "Postipauna"
leheküljel Kuressaare 1. Keskkooli õpilaste luuletusi.

Kirjasõbrad

Maret Maasalu, 10 a.
EE3513 Rapla mk.
Kaiu sjk.
Huvid: ujumine, laulmine.

Aime Türk, 9 a.
EE2120 Lääne-Virumaa
Sõmeru
Puiestee 3–10
Huvid: käsitöö, joonistamine, laulmine.

Helina Vann, 8 a.
EE3312 Saaremaa
Laimjala sjk.
Audla küla
Huvid: kleepekad, kompaberid, postkaardid, ümbrikupildid.

Andra-Elektra Leist,
10 a.
EE0026 Tallinn
Ed. Vilde tee 130–8
Huvid: kleepsud, kommi-, nätsu- ja šokolaadipaberid, salvrätikud.

Kristi Randmer, 8 a.
EE2810 Türi
Vanemuise 3–58
Huvid: ujumine, lugemine, muusika.

Maia Öövel, 12 a.
EE0036 Tallinn
Kuramaa 13–237
Vastan kõigile!

Kaie Peerna, 12 a.
EE0036 Tallinn
Pasternaki 3–78
Vastan kõigile!

Kristi Tammela, 11 a.
EE3660 Pärnu mk.
Soomra küla
Huvid: šokolaadipaberid, muusika, filmid. Soovin kirjasõprust 12–14-aastaste tüdrukutega.



Kaaren Kaarel oli puukstele kõvasti tühje liimonaadipudeleid kogunud. Asutas siis ühel päeval neid taarapunkti ära viima. Aga võta näpust – taarapunkt kinni. Uksel suur silt: "Pole tühje pudelikaste". Läks Kaarel teisel päeval – jälle silt väljas. Seekord seisis seal: "Pole raha". Kõndis Kaarel kolmandatki korda kohale. Nüüd teatas silt, et pole koguni vastuvõtjat. No ega midagi, tuli Kaarel taarapunktist tirinal tagasi.

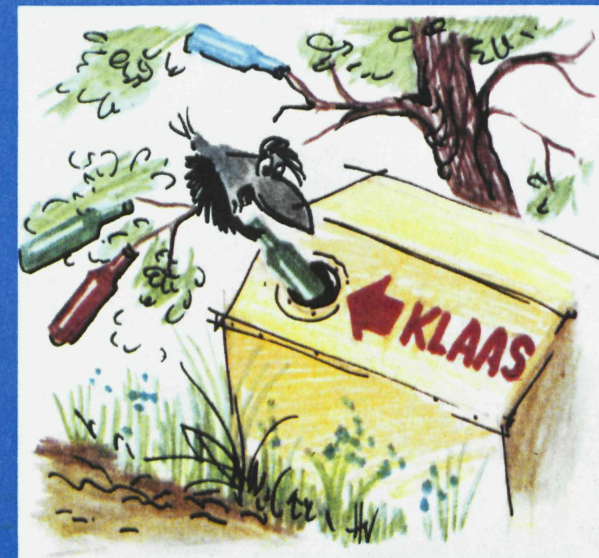

Kusagilt oli Kaarel küll kuulnud, et paljudes maades ei jookse kaarnad, saati siis inimesed, pudelikottidega poe vahet. Linnades ja maal leidub lihtsalt siin ja seal suuri tsisterni moodi metallanumaid, millel on väike ava küljel. Pudelikott-purgid lükatakse sealt tsisterni ja kui see täis saab, viiakse see ära ja tuuakse uus tühi. Sellest pole midagi, kui klaas katki läheb, sest kogutud pudelikottid lähevad nagunii tehases uuesti ümbersulatamisele. (Meie õuede peal ei tasu muidugi klaasi puruks koksida, sest seal ei sulata seda keegi ümber. Ainult kassid ja koerad ja paljajalu lippavad lapsed saavad suviti kilud kanda.)



Illustreerinud HELI VEIGEL

Nõnda siis istus see õnnetu Kaarel oma taarvirna otsas ja püüdis meenutada, mida põnevat ta teadis inimesi ilmas sellega tegevat. Kaarlile meenuski paar osavusemängu. Esimese tarvis pidi löikama papist kettaid, mida sai pudelitele kaugemalt kaela loopida. Teises mängus pidi siduma niidi ümber saba (sina muidugi ümber vöökoha). Niidi teise otsa, mis tagant alla jäi rippuma (sinul umbes põlvedeni), tuli siduda näiteks pliats. Seda oli päris naljakas ilma tiibade (käte) abita pudelisuust sisse saada. Alguses pidi harjutama laiasuulise piimapudeliga.



Kaugemaid lennutiire tehes oli Kaarel näinud ka niisugust imeasja nagu pudelitest maja. See oli päris praktiline – ei pidanud taarat kodunt ära kandma ega aknaid ehitama. Valgus paistis seintest kenasti läbi ning õhk pudelite sees hoidis ka parasjagu sooja. Katus oli tol majal küll muust materjalist. Kaarli arvates oleks viimane aeg Eestis selliste ehitustega alustada, sest elamuid on tarvis ja taara hakkab mõnda kodu juba ära uputama.

Loomulikult saab taarast teha ka mööblit. Kusagil oli Kaarel näinud pilti, kus seisis pudelitest laud. Õigemini olid pudelitest tehtud küll vaid laua jalad.

Kaarel teab samuti, et kunstnikud võivad pudelitest vahvaid skulptuure teha. Võib-olla oskad sinagi neist midagi põnevat välja mõelda?

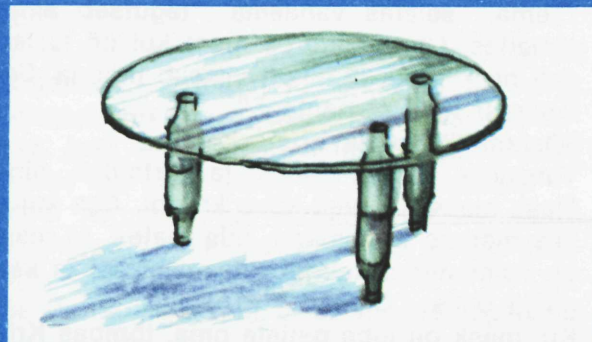

Talv on lähedal

*Lehti kollaseid, punaseid, pruune
sügis hoogsalt lennutab tuulde.
Meri on tormine ja kuri,
õue ei taha minna Muri.*

*Linnud kogunevad parvedesse,
et lennata sooja lõunasse.
Mina lähen peitu tuppa ka,
ei torm mind sealt kätte saa.*

*Varsti sajab õues paksu lund,
karu magab talveund.
Tihane aknale koputama tuleb,
külmast kohevil on ta suled.*

TÖNU MÄÄLTSEMEES

Minu koer

*Hommikul, kui kooli lähen,
ukseni mind saadab ta.
Ja kui ukse taha kaon ma,
akna peale hüppab ta.*

*Päev läbi akna peal kõssitab,
nii nukrana ootab seal mind,
akna all kassid kräunuvad
ja minu Nässit narrivad.*

*Õhtul, kui koju tulen mina,
on rõõmus meel temal,
siis liputab saba ta mulle
ning näksib mu saapataldu
ja ootab, mil võtan riidest lahti,
sest siis on mul müramiseks mahti.*

MARGIT ARMUAND

Jänese

SENT SENDI KÕRVALE, KROON KROONI KÕRVALE, KUI SUURT SÜGISLAATA PEETI, OSTIS JÄNESEPOEG JUPP ENDALE MÄNGUTOOSI.

KODUTEELE ASUDES SEADIS JÄNESEPOEG JUPP KUULDEKLAPID KÕRVADELE JA VAJUTAS TOOSI MÄNGIMA. TÜMP! TÜMP! TÜMP! TÜMPSUS TRUMM. PINN! PINN! PÖNN! PINKSUS KITARR. EI KUULNUD JÄNESEPOEG ENAM METSA KOHINAT EGA OJA MÜHINAT, EI AMMUGI SELJA TAGANT LÄHENEVA JALGRATTURI KELLATIRINAT. KÕRVAD OLID KOGU PIKKUSES MUUSIKAMÜRTSU TÄIS.

"PIMELOOM!" PAHANDAS PÕDER PÕRR, KELLE JALGRATAS JÄNESE PIKALI PAISKAS. "KURT KAH VEEL!"

EDASI TILPAS JÄNESEPOEG JUPP KOLMEL JALAL. TÜMP! TÜMP! TÜMP! TÜMPSUS TRUMM. PINN! PINN! PÖNN! PÖNK-



Nahk

Laupäeval läks vanaema Kriste-Kajaga jalutama. Pärast mitmel pool uitamist astusid nad mänguasjadepoodi sisse. Kriste-Kaja pilk jäi peatuma vitriinis lebaval mustal läikival maskil. Sel kikkis kõrvadega maskil oli otsaesel erkkollane pilt, mis kujutas mingit tiibadega elukat.

"Vaata, missugune mask!" näitas Kriste-Kaja vanaemale.

Vanaema uuris nüüd omakorda maski.

"See peaks olema nahkhiir," ütles ta. "Lendav hiir. Kasulik loom, sest ta sööb kahjulikke putukaid."

"Aga miks mina teda näinud ei ole?" tahtis Kriste-Kaja teada.

"Tema," seletas vanaema, "tegutseb ainult pimedas. On sealjuures must kui öö ja lendab nii kiiresti, et ainult vilksab mööda. Sellepärast teda ei nähtagi."

"Ostame!" soovis Kriste-Kaja.

Vanaema vaatas hinda ja kirtsutas nina. Mask maksis tervelt kuus krooni. Aga kui ta siis märkas firmamärki, mis teatas, et mask on valmistatud kaugel Hiinamaal, lõi ta käega ja ütles: "Olgu!"

Kui mask oli juba ostjate oma, tõmbas Kris-

te-Kaja sedamaid mütsi peast ja pani maski ette. Sellisena tahtis ta minna ka tänavale, et kõik näeksid, mis tal on, kuid vanaema polnud nõus.

"Ega me päise päeva ajal saa mardisante mängida," keelas vanaema. Midagi polnud parata, Kriste-Kajal tuli mask näo eest ära võtta. Aga vanaema kandekotti ta seda siiski ei pannud, vaid jättis enda kätte. Ja tänaval pani tähele, et kõik vastutulevad lapsed vaatasid maski suure huviga.

Ka ema ja isa tegid seda. Läikiv süsimust mask käis käest kätte ja sai rohkelt kiidu-

JAAN RANNAP mängutoos

SUS KITARR. EI PÄÄSENUD KÕRVADESSE METSA KOHIN EGA OJA MÜHIN. EI KUULNUD JÄNESEPOEG KA SELJA TAGANT LÄHENEVA AUTO KOLINAT.

"IMELOOM!" KURJUSTAS KARU KUSTI JÄNEST RATASTE ALT VÄLJA KISKUDES. "KAS ELU ON ÄRA TÜÜDANUD?"

PÕÖSAST KARGU MURDNUD, JÄTKAS JÄNESEPOEG JUPP KAHEL JALAL TEED. VÕTTIS AEGA MIS VÕTTIS, AGA KOJU TA LÕPUKS JÕUDIS.

EMA OLII TREPIL VASTAS.

"POJUKE, ARMSAKE, KUIDAS PIKK TEE LÄKS?" KÜSIS VANAJÄNES.

JÄNESEPOEG JUPP OLII TREPI EES MÄNGUTOOSI KINNI VAJUTANUD, KLAPID KÕRVADEL T ÄRA KORJANUD.

"EHTSALT, EMSI," VÕIS TA NÜÜD VASTATA. "MÕNUSASTI, MAMSI. MIS VIGA MARSSIDA, KUI MUSA MÄNGIB."

HELJU RAMMO hiir

sõnu. Kriste-Kajal oli sellest hea meel. Nii hea meel, et esmaspäeval võttis ta maski kooli kaasa ega rutanud kohe koolimajja, vaid seisis natuke aega jämeda puu taga. Seal tõmbas ta sinise pusa seljast, jäädes mustade pikkade sametpükste ja musta sviitri väele. Seejärel pani ta nahkhiire maski ette ja lipsas koolimajja. Trepist üles jooksnud, ruttas ta oma klassi, tegi seal lenneldes välkkiirelt tiiru ja kihutas jälle klassist välja. Aga kui ta siis koolimaja ees jämeda puu kõrval sinist pusa selga tiris, märkas ta, et tema poole astub õpetaja, kõik

nende klassi lapsed riburada järel.

"Mis sa enda meelest tegid?" küsis õpetaja, kui oli jõudnud koos lastega Kriste-Kaja juurde.

"Mina olen nahkhiir," vastas Kriste-Kaja vi-gurdamata. "Nemad on lendavad hiired ja niimoodi vilksamisi, nagu mina klassis, nemad just lendavadki. Mina hakkam nüüd koolist iga päev ainult nii läbi vilksama."

"Meie ka, meie ka! Ainult vilksama. Nagu nahkhiired!" hõikasid-seletasid lapsed läbi-segi.

"Sel juhul pole mul enam kedagi õpetada.

Mis minust siis saab?" küsis õpetaja.

Selle küsimuse peale panid lapsed suu kinni. Vaikus võttis maad. Keegi ei teadnud, mida vastata. Isegi tark prillidega Andrus mitte.

"Head aega siis, nahkhiired!" soovis õpetaja ja hakkas koolimaja poole astuma.

Ja äkki pistsid kõik lapsed jooksmas. Ikka õpetajale järele. Aga enam mitte riburada, vaid kobaras koos. Ning teiste seas Kriste-Kajagi, ranits seljas, nahkhiire must mask kummipaela pidi näpu otsas kõlkumas.



Illustreerinud HELDUR LARETEI

Roheline

OLIVIA SAAR

ROHI NÕNDA ROHELINE
NAGU SUVEAEGU,
KRAADIKLAAS NII OOTAMATULT
NÄITAB SOOJA PRAEGU.
TUUL ON MAHE, MEEL ON LAHE,
LAINE RULLUB RANDA,
ÕUNAPUUGI KESET TALVE
IHKAB ÕISI KANDA.
ROHI NÕNDA ROHELINE
NAGU SUVEAEGU,
EESTIS SOOJALAINE PÜSIB,
TEATAS RAADIO PRAEGU.



Illustreerinud VIIVE NOOR



Sinilill

SINILILL ON
VÄGA-VÄG
SEAL ON KÜL
TALVEÕHT
KUUSEPUU O
OKSAD HALJ
MAA SEES ON
LILLEJUUR
LILLEPOEG TA
KUUSK, SEE LI
KÄRSITUNA
TALVEPÄEV

Akroob

KÕIGE ROHKEM ARMASTAB ISSI MIND. MINA ARMASTAN ISSIT
KA. MITTE KELLEGAGI EI OLE LÖBUSAM KUI ISSIGA. ME TEEME
KOOS IGASUGUSEID ASJU. KÕIGE PÕNEVAM NEIST ON AKROBAA-
TIKA. SEDA PEAB TEGEMA JUST PÜHAPÄEVA HOMMIKUL. SEST
SIIS EI OLE KELLELGI KIIRET.

AKROBAATIKA ON SIIS, KUI SÜDA NATUKE VÄRISEB JA KOGU
MAAILM ON MINUST ALLPOOL. AINULT LAGI PEAB ÜLEVALPOOL
OLEMA.

SELLEKS, ET AKROBAATIKAT TEHA, PEAB SEISMA ISA PÕLVEDE-
LE JA VEIDIKE VÄRISEMA. AGA MITTE PALJU, SEST SIIS EI TULE
MIDAGI VÄLJA.

SEAL KÕRGEL PEAB HÄSTI SIRGELT SEISMA JA VÄGA JULGE OLE-
MA. ISSI HOIAB MIND JALGADEST KÕVASTI-KÕVASTI KINNI. SIIS EI

LUME ALL –
A SÜGAVAL.
M JA PIME TAL
JL IGAVAVAL.
HIIGELSUUR –
D, TÜVI HALL.
A VÕIMAS JUUR
E LIGIDAL.
SÜLLE POEB –
LE SÕBER HELL,
JUBA LOEB
SÕRMEDEL.

RIINA PAATSI
atitika

KUKU MAHA. AKROBAATIKAS ON PALJU IGASUGUSEID TRIKKE. JA ISE PEAB NEID VEEL JUURDE MÖTLEMA.

KUI ME UUSI TRIKKE TEEME, PEAB EMA KINDLASTI PEALT VAA-TAMA JA IMESTAMA. KUI TA VEEL PLAKSUTAB KA, SIIS TULEB KÕIGE PAREMINI VÄLJA.

MINU RAKVERE VANAEMA VAATAS ÜKSKORD, KUIDAS ME AKRO-BAATIKAT TEGIME. AGA TEMAL PIDI SÜDA SEISMA JÄÄMA. PÄ-RAST, KUI TA KOJU TAGASI SÕITIS, HAKKAS TAL SÜDA UUESTI TUKSUMA.

ÜLDISELT ON PAHA, KUI SÜDA SEISAB, JA SEEPÄRAST ME TEE-ME OMA TRIKKE KOLMEKESI: ISA, EMA JA MINA.

MINULE MEELDIB AKROBAATIKA KÕIGE ROHKEM, SEST SIIS OLEN MA SUUR.

ÜKS VALE LÄKS TÄNAVALE
JA ALTKULMU MÖÖDUJAJD PIIDLES.
TAL OLII KRIIMUNE PALE
NING MÄÄRDUNUD, KORTSUS RII-
DED.

TA ENDALE VÄIKE TUNDUS,
KUID KÕIGILE SILMA TORKAS.
MÕNI PÕLGLIKULT EEMALE HOIDUS,
MÕNI KURJA PILGUGA TORKAS.
ÜKS VÄIKE TÜDRUK SEAL HÜÜDIS:
”SIND VAJA ON VEEGA UHTA!”
VIST EI TEADNUD, ET ÜHTKI VALET
EI IIAL SAA PESTA PUHTAKS.



Naljju.

Kogunud GUIDO ILVES

Ema väiksele tütrele: "Mis sa arvad, mis saab tüdrukutest, kes ei taha süüa?"
"Nad jäävad saledaks, hakkavad mannekeenideks ja teenivad ränka raha."



"Petrike, mitendal kohal sa oma klassis õppeedukuses oled?"
"Eelviimasel, onu."
"Ja kes on viimasel kohal?"
"Oh, see poiss jäi juba eelmisel aastal istuma."



"Tädi, mis asi on paradiis?"
"Seal on õunad, pirnid, apelsinid, kirsid..."
"Ahhaa, paradiis – see on kompott!"

Kirjasõbrad

Marge Kanarbik, 11 a.
EE3300 Saaremaa
Kuressaare
Pikk 17a-7
Huvid: õmblemine, ujumine, kleepekad.

Karl Kippar
EE0032 Tallinn
Roo 45-1
Huvid: nätsu-, kommi- ja šokolaadipaberid.

Kaidi Pruunlepp
EE3211 Hiiumaa
Suuremõisa sjk.
Huvid: muusika, laulmine, lilled, kommi- ja nätsupaberid, kleepekad.

Sergei Gusev, 10 a.
EE2080 Lääne-Virumaa
Vaeküla sjk.
Huvid: jalgrattasõit, joonistamine.

Viktor Alfjorov, 11 a.
EE2080 Lääne-Virumaa
Vaeküla sjk.
Huvid: kalendrid ja margid.

Edgar Alfjorov, 10 a.
EE2080 Lääne-Virumaa
Vaeküla sjk.
Huvid: kirjad, kaardid, ratsutamise.

Kristiina Rand, 11 a.
EE3311 Saaremaa
Sakla sjk.
Väljaküla
Huvid: joonistamine, lugemine, loomad, muusika, käsitöö.

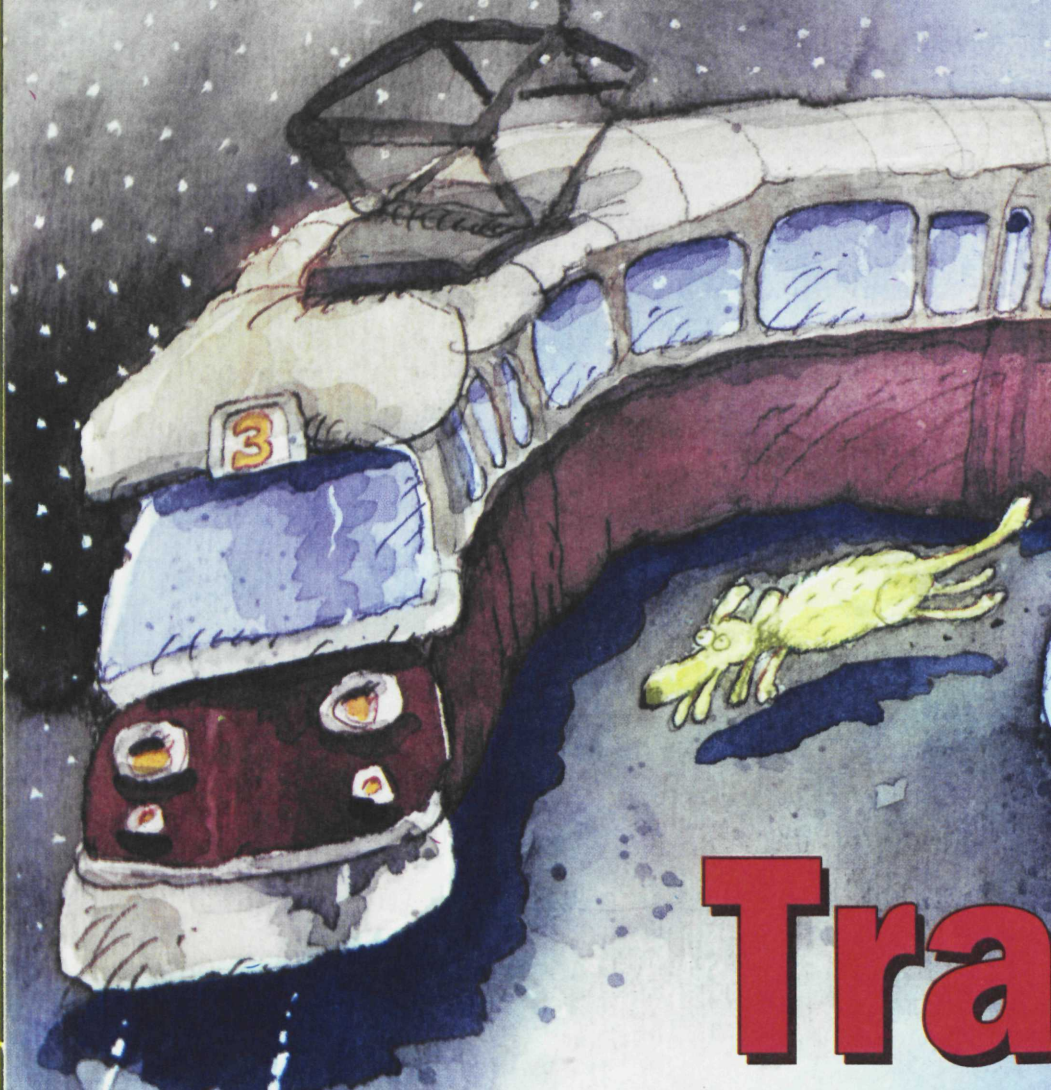

Tram

Tramm sõitis peatusse, avas uksed ning lasi sõitjad peale. Üks pika ninaga mees jäi aga tänavale tammuma – ei teadnud, kas minna trammile või mitte. Tramm tilistas kellukest – hakkame sõitma. Aga pika ninaga mees kõhkles ikka veel.

"Tulge juba rutem peale," kutsus tramm. "Peab edasi veerema."

"Tuleksin küll, aga kas see tramm sõidab ikka sinna, noh, edasi?"

"Ikka edasi," kostis tramm.

"Aga äkki sõidate tagasi?" kahtles mees.

"Ei, edasi, ainult edasi," kinnitas tramm. "Astuge peale."

"Ütlete küll, et astuge peale ja sõidame edasi, aga võib-olla tahate mind lihtsalt ninapidi vedada," oli mees kahevahel.

"Me ei vea kedagi ninapidi," teatas tramm. "Kas tulete peale või ei tule?"

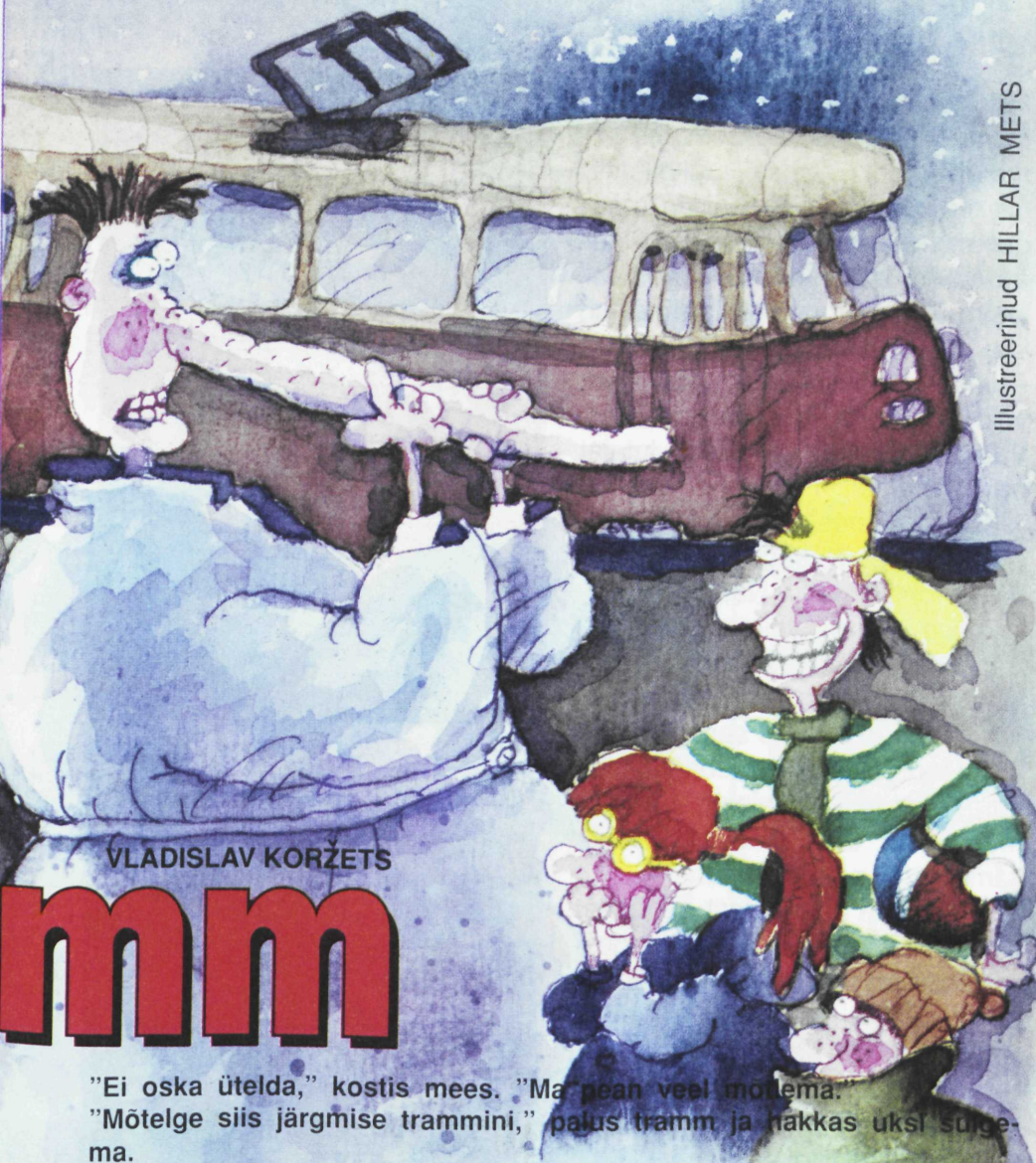

Illustreerinud HILLAR METS

VLADISLAV KORŽETS
mmm

"Ei oska ütelda," kostis mees. "Ma pean veel mõtlema."

"Mõtelge siis järgmise trammini," palus tramm ja hakkas ukse sulgema.

Sel hetkel otsustas pika ninaga mees, et ikkagi sõidab. Tahtis vagunisse hüpata, aga ukсед läksid otse tema ees kinni. Mehe nina jäi uste vahele.

Tramm hakkas sõitma. Sõitis ja vedas meest ninapidi. Alles järgmises peatuses sai mees lahti. Ta pistis karjuma;

"Mis ma ütlesin! Ikka reisijaid ninapidi vedama, jah! Kõik te olete ühesugused. Ja vaadake, mu nina on jälle hulga pikem."

"Vabandust..." pomises tramm, sulges ukсед, ohkas ning kolises kulkalt kratsides minema.

Kirjasõbrad

Herling Jürimäe, 9 a.
EE3461 Pärnu mk.

Vändra
Tiigi 1-3

Huvid: postkaardid, margid, nätsu- ja komipaberid, kleepsud, male, lugemine.

Anneli Penner, 11 a.

EE2400 Tartu
Savi 6-21

Huvid: rulasõit, kommi- ja nätsupaberid.

Janar Peets, 12 a.

EE2104 Lääne-Virumaa
Vohnja sjk.

Sarapiku küla
Huvid: korv- ja jalgpall, nätsupaberid.

Gristel Malberg, 10 a.

EE3054 Harjumaa
Saue vald

Laagri
Udu 2

Huvid: kommi-, nätsu- ja šokolaadipaberid, margid, salvrätikud.

Ene Milvek, 12 a.

EE3461 Pärnu mk.
Vändra sjk.

Kadjaste
Vastan kõigile!

Heli Allika

EE3600 Pärnu mk.
Paikuse

Tamme 11

Huvid: sport, muusika, kogun kaarte.

LEGO

Nalju.

Õpetaja: "Ütle, Jack, kes on sinu meelest teeskleja."

"Poiss, kes tuleb kooli lõbusa näoga."

Poksija poeg ütleb sõbrale: "Minu isa pole kunagi üheksani lamama jäänud."

"Minu oma samuti mitte."

"Kas ta on ka poksija?"

"Ei, kuid ta tõuseb igal hommikul kell kaheksa üles."

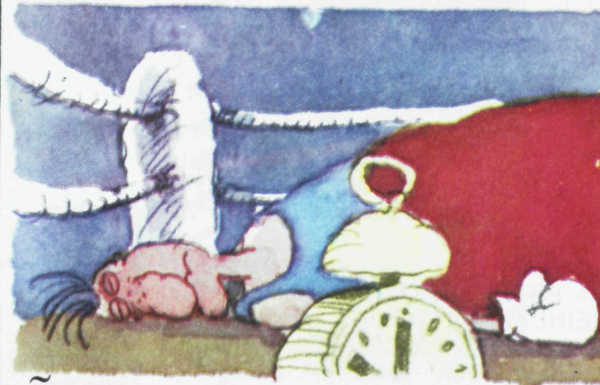

Õpetaja: "Millest me tunneme ära, et maa-
kera on ümmargune?"

Õpilane: "Meie viltutallatud kingakontsa-
dest."

1. _____

2. _____



Paiseleht on üks esimesi öitsevaid taimi, mis kevadises looduses silma hakkab. Tema kuldkollased õisikud püüavad pilku hallide ja sageli mulluse kuluga risustatud teede ääres, kraavikallastel, raudteetammidel, jäätmaadel ja mujalgi, kus on savikat pinnast. Leidnud esimesed öitsevad paiselehed, võid olla kindel, et kevad on käes. Vaatame seda kevadekuulutajat pisut lähemalt. Paiselehe vars on viltjas ja kaetud punakaspruunide soomustega. Kusagilt ei leia aga taime rohelist lehti. Need ilmuvadki alles pärast taime öitsemist. Seal, kus kevadel kollendas paiselehe õisikutest, katavad maad suured kuni paarikümne sentimeetrise läbimõõduga südajad, ebaühtlaselt nurgelised lehed. Paiseleht on mitmeaastane taim, kasvab ühe ja sama koha peal aastaid.

Paiseleht on ammunistest aegadest tuntud ravimtaimena. Lehtedest valmistatud tee aitab hästi kõha puhul. Sama tee, aga ka taime värsked lehed katkihõõrutuna parandavad haudunud ja paistetanud kohti. Selle järgi on taim ka oma nime saanud.

Paiselehe lehti kogutakse pärast öitsemist, maikuust alates. Kuivanud lehed säilitavad oma raviomadused kuni kolmeks aastaks. Nii et kui tänavu kevadel neid korjad, võid kolmel kevadel oma kõha ravida.

LEMMI JÕE



Paiseleht. Pildistanud Olaf Šmeidt
Paiseleheõied. Pildistanud Uve Ramst

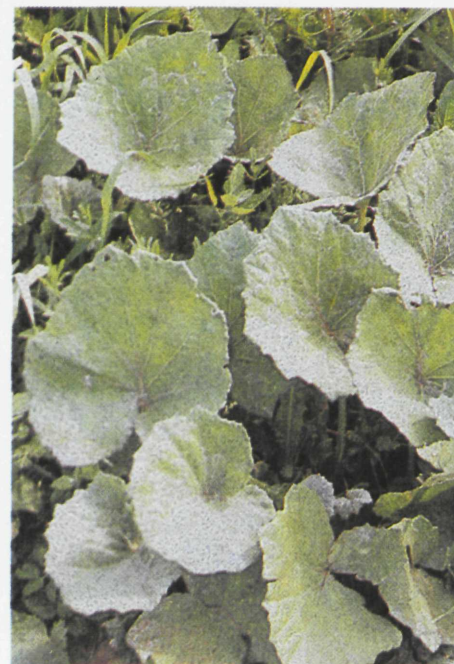

Oktoobrikuus võitsid merineitsi-Barbie KARIN PIIRI Nõgiarust, LIANA KULLASEPP Krabist, KRISTEL LAANE Jõhviist, KAIRI KULLA Anijalt, KERLI NOU Kuressaarest, LILNA KARP UHTNAST, EVE KALLAS Viljandist, VIRGE VADI Tartust, AVO KIILLO Moostest, ANNIKA JUHKEN Kuimetsast, MARJA POOTS Kuusalust ja KAIJA KASEARU Võsult.

Novembrikuus võitsid sõprus-Barbie PIRJE JÜRGENS Loksalt, ULVI HEINLAID Abrukalt, ELVE SAMMELSAAR ja MARION VOGLAID Kuressaarest, PIRET VIHMAR ja MERIT PÕLDSAMM Tallinnast, MARIŠ NÕGU Rakverest, LIISI LEHTMÄE Kaalist, HELLIKA JUHANSON Kaismast, ANNA-LIISA PINDAM Kehrast, KATRIN TARKIN Lümandast ja ALIIS LEMKOV Emmastest.

Paiseleht

KOSMOSELABORATOORIUM

Sellelt käsitöölehelts leiad Ameerika kosmoseuurijate lendava laboratooriumi nimega "Skylab". Vali sulle meeldiv pool ja lõika osad välja. Kõigepealt murra ja liimi kokku I antenn (1). Seejärel liimi kokku suure silindri kujuline kereosa (2). Enne

otsa "b" liimimist pista sisselõigetest antenn läbi, nagu näed jooniselt. Siis kinnita otsa "b" külge kere kandiline osa (3). Selle küljel olevale viirutatud ruudule "c" liimi teine kandiline osa (4), mille teise otsa "d" kinnita risti pikad antennid (5). Antennid murra siksakiliseks, nagu jooniselt näha. Nüüd on jäänud kerele lisada veel väike silindrikujuline osa (6). Liimi see otsaga "f" kandilise osa külge. Kosmoselaboratooriumi võid niidiga enda laualambi külge lendama riputada.

Joonistanud HELI VEIGEL

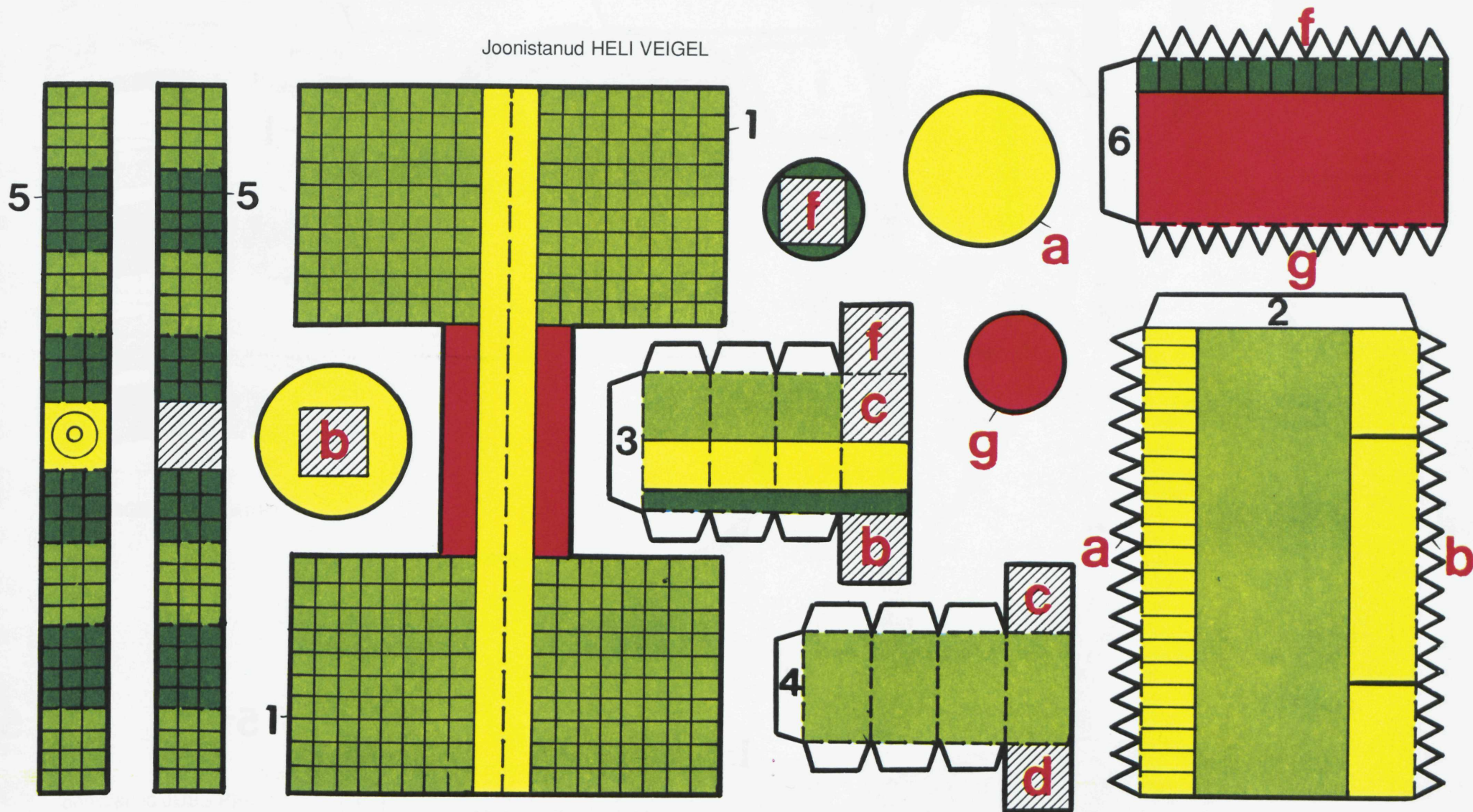

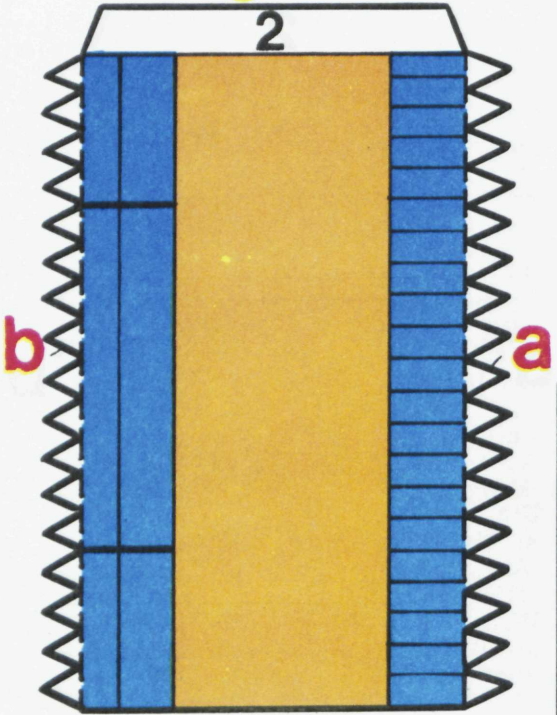
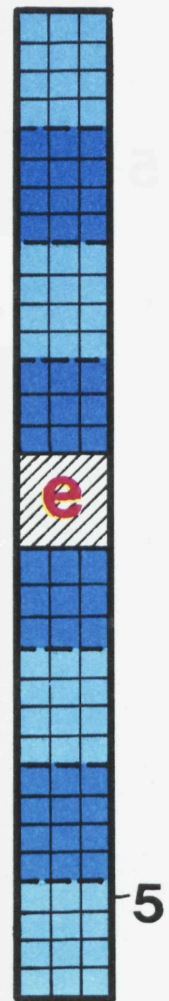
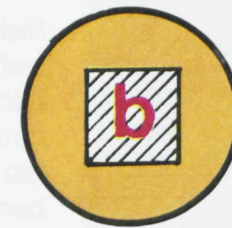
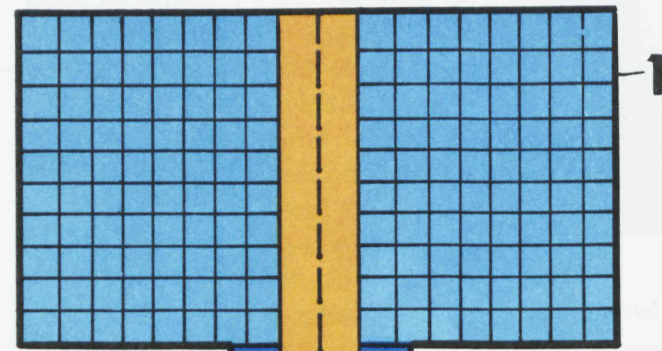
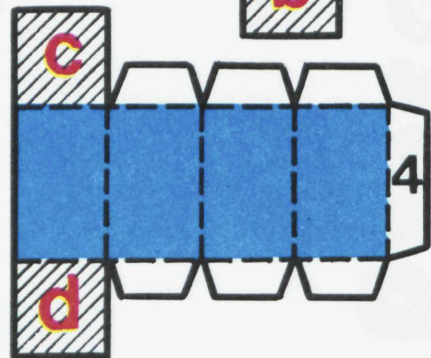
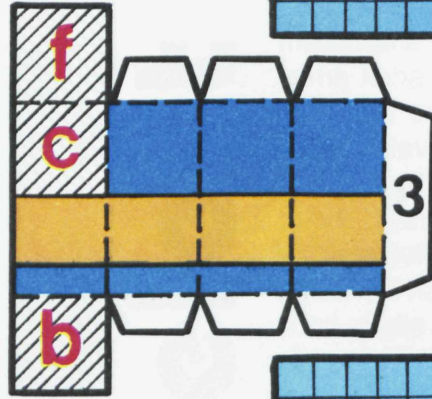
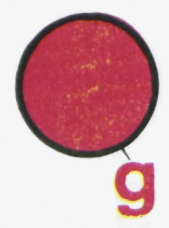
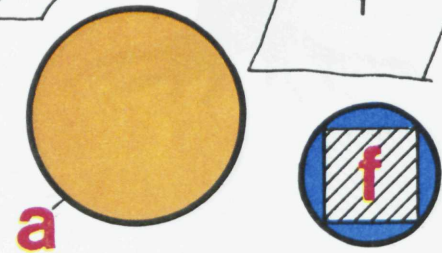
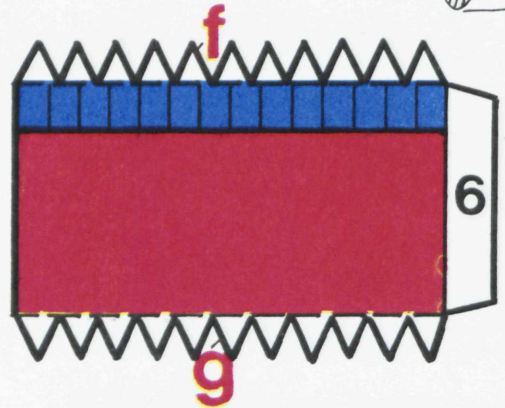
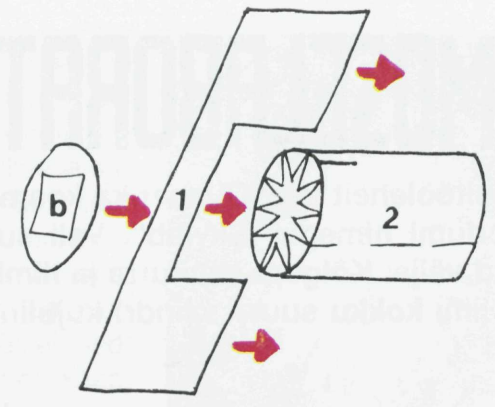
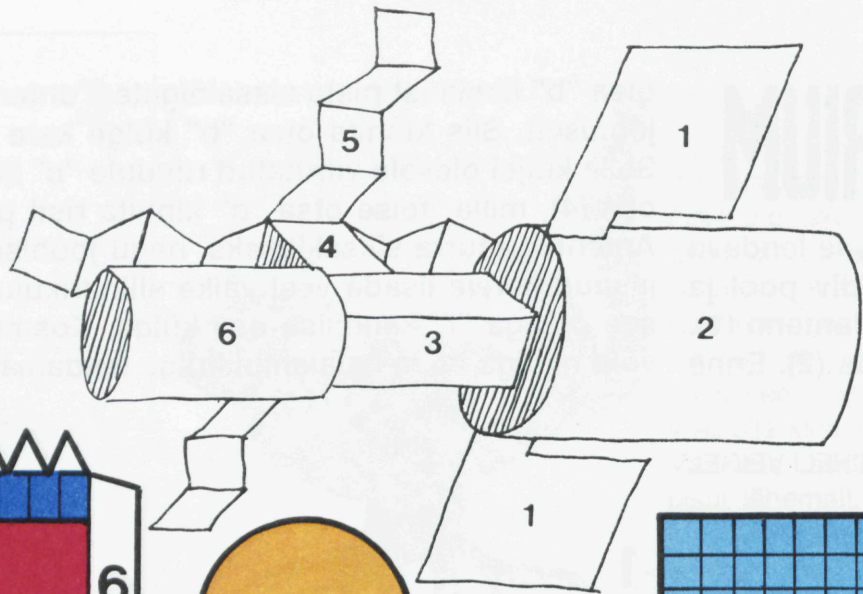

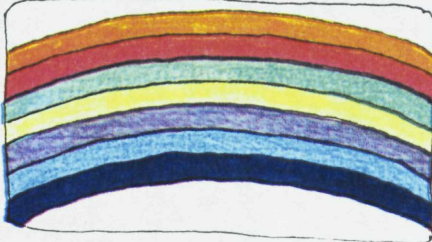
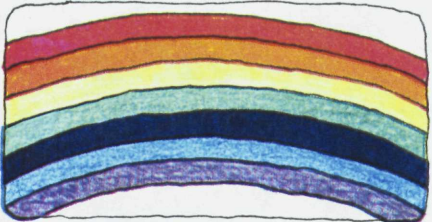
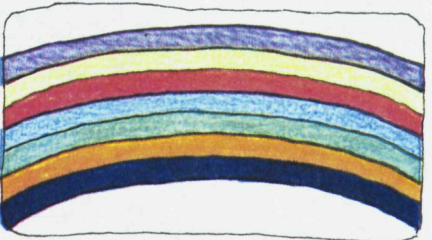
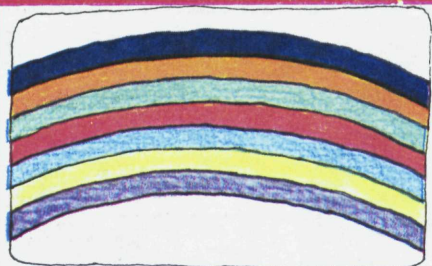

LEIA ÕIGE VIKERKAAR!

Joonistanud JUSS PIHO

KES NEED ON?

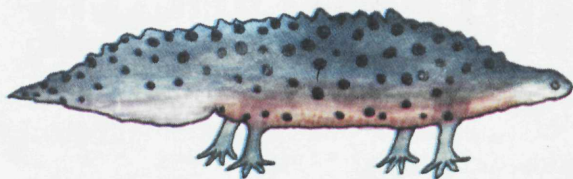

T H K V S I L K

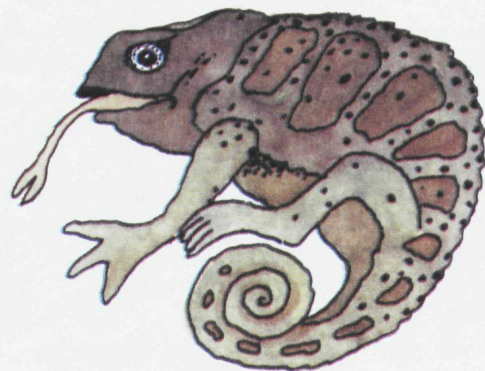

K N



P E I S U S

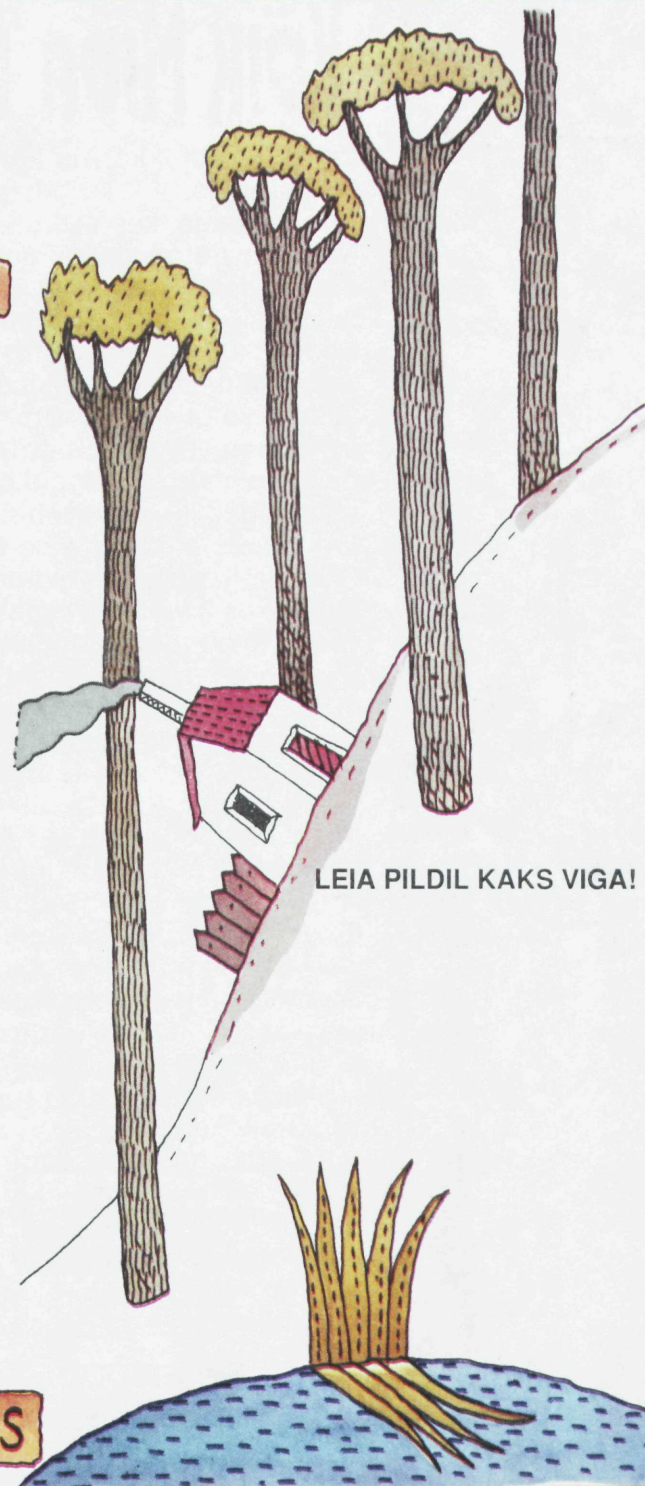

LEIA PILDIL KAKS VIGA!

Lasteajakiri
«TÄHEKE»
Asutatud jaanuaris 1960.
Ilmub kord kuus.



Toimetuse aadress:
EE0109 Tallinn
Pärnu mnt. 67a.

Peatoimetaja
ELJU MARDI tel. 681-495
Vastutav sekretär
VIIVI VARIKSAAR tel. 681-497
Vanemtoimetaja
JAAN RANNAP tel. 681-497
Kunstiline toimetaja
JAAN TAMMSAAR tel. 681-400

Printall
EE0190 Tallinn Pärnu mnt. 67a
Tell. nr. 537



Toimetuse käsikirju
ei tagasta

Esikaanel
JUSS PIHO
joonistus

KÕIK MIDA TEED, TEED ENESELE

Illustreerinud JAAN TAMMSAAR



Tohohh! Kui ikka Ats kõik kommid Matsile kingib, ei saa ta ju ise ühtegi süüa. Või kui Mats Atsi näpistab, pole tal endal küll valus. Aga vaatame, kas see on ikka sedapidi.

Küllap mäletad sa muinasjutu kurja kasuema, kes võorastütart kiusas ja saatis ta talvel metsa maasikale. Heasüdamlik tüdruk sai haldjatelt abi: nad muutsid ta sõnadki kullatükkideks. Tige päristütart sõimas aga metsas haldjaid ja tema sõnadest said kärnkonnad. Õelad muinasjututegelased kukuvad ikka iseoma kurjuse kaevatud auku. Eks ütles ju vanasõnagi: kes teisele auku kaevab, see ise sisse langeb. Tegelikult on see tark ütlemine pärit Piiblist. Üks aegade arukamaid kuningaid nimega Saalomon on oma poegi õpetanud sõnadega: "Kes kaevab augu, langeb ise sinna sisse, ja kes paneb kivi veerema, selle peale see veereb tagasi" (Õpetussõnad 26.27). Piibel võib pajatada mitmeid õpetlikke lugusid, kuidas kättemaksuhimulised hävitavad tegelikult hoopis iseenda. Neile, kes andestavad ja head teevad, tulevad aga eluraskusedki kasuks.

Üks põnevamaid lugusid räägib Joosepi-nimisest poisist, keda ta isa väga armastas. Kadedad vennad otsustasid isa lemmiku orjaks müüa. Joosep ei hakanud kättemaksust unistama. Sattunud Egiptusse, asus ta hoopis usinasti tööle vaarao ihukaitsepealiku majas, kuhu ta orjaks oli müüdud. Ja ennäe imet! Joosepi käes laabusid kõik tööd nõnda hästi, et peagi ülendati ta kõigi teenijate juhatajaks. Nüüd ilmus kurjus ihukaitsepealiku naise näol ja tigelal naisel õnnestus Joosep pettusega vangistada. Joosepi taevalikku tarkust imetleti isegi vanglas. Ta sai sellega koguni nii kuulsaks, et ühel päeval kutsus vaarao teda enda juurde unenäo tähendust selgitama. Joosep arvas õigesti, et vaarao oli unes näinud seitset küluse-aastat ja neile järgnevat seitset nälja-aastat. Seepärast andis ta nõu asuda kohe nälja-aastateks vilja koguma. Siis seadis vaarao targa Joosepi oma riigi valitsejaks, et ta ise kõiki neid ettevalmistusi juhataks.

Kui lõpuks hädaajad kätte jõudsid, rändasid Egiptusesse ka Joosepi vennad. Nad lootsid vaarao rikkalikest viljasalvedest abi saada. Joosep oli suuremeelne ja aitaski. Nõnda tulid kadedad vennad, kes Joosepi Egiptusesse orjaks olid müünud, ise sinnasamasse teenijateks, et süüa saada. Nende järeltulijad pidid aga veel sadu aastaid võorast rahvast orjama, enne kui taas oma maale tagasi said.

EESTI
RAHVUSRAAMATUKOGU
AR



HELI VEIGEL