



EESTI VABARIIK

**T** **EESTI**  
**TÖÖSTUSDISAINI-**  
**LAHENDUSE LEHT**



PATENDIAMETI AMETLIK VÄLJAANNE

**1**  
**2003**  
TALLINN



ISSN 1406-376X

EESTI VABARIIK

**T**

**T** **EESTI**  
**TÖÖSTUSDISAINI-**  
**LAHENDUSE LEHT**

**PATENDIAMETI  
AMETLIK VÄLJAANNE**

**VI aastakäik**

Käesolevas numbris  
esitatud andmed  
loetakse avaldatuks  
**17. veebruaril 2003. a.**

**1**  
**2003**  
VEEBRUAR  
TALLINN

Eesti Tööstusdisainilahenduse Lehte antakse välja tööstusdisaini kaitse seaduse (jõustunud 11.01.1998) alusel.  
The Estonian Industrial Design Gazette is the official publication of the Estonian Patent Office.  
Published under Industrial Design Protection Law of the Republic of Estonia (coming into force 11 January 1998).  
Date of publication of the data presented in this issue - 17 February 2003.

Patendiameti  
infoosakond  
Toompuiestee 7  
15041 Tallinn  
Tel. 627 7907  
Faks 627 7943  
E-post: Info@epa.ee

The Information Department  
of the Estonian Patent Office  
Toompuiestee 7  
15041 Tallinn, ESTONIA  
Phone (372) 627 7907  
Fax (372) 627 7943  
E-mail: Info@epa.ee

Levitaja

Eesti Patendiraamatukogu  
Olevimägi 8/10  
10123 Tallinn  
Tel. 641 1248  
Faks 641 1018  
E-post: patent@patentlib.ee

Distributor

Estonian Patent Library  
Olevimägi 8/10  
10123 Tallinn, ESTONIA  
Phone (372) 641 1248  
Fax (372) 641 1018  
E-mail: patent@patentlib.ee

## SISUKORD

Andmete identifitseerimise rahvusvahelised numberkoodid (INID-koodid) . . . . .	4
I. REGISTREERITUD TÖÖSTUSDISAINILAHENDUSED . . . . .	5
II. TÖÖSTUSDISAINILAHENDUSE REGISTREERINGU KEHTIVUSE PIKENDAMINE . . . . .	55
III. TÖÖSTUSDISAINILAHENDUSE REGISTREERINGU ANDMETE MUUTMINE . . . . .	55
IV. TÖÖSTUSDISAINILAHENDUSE OMANIKU ÕIGUSTE KASUTUSVALDUSSE ANDMINE . . . . .	-
V. TÖÖSTUSDISAINILAHENDUSE REGISTREERINGU KUSTUTAMINE . . . . .	-
VI. TÖÖSTUSDISAINILAHENDUSE TUNNISTUSE DUPLIKAADI VÄLJASTAMINE . . . . .	55
VII. LOENDID . . . . .	56
Registreeritud tööstusdisainilahenduste süstemaatiline loend . . . . .	56
Registreeritud tööstusdisainilahenduste registreerimistaotluste numbriline loend . . . . .	56
Registreeritud tööstusdisainilahenduste süstemaatiline loend 2002. aasta kohta . . . . .	57
Registreeritud tööstusdisainilahenduste registreerimistaotluste numbriline loend 2002. aasta kohta . . . . .	59
Registreeritud tööstusdisainilahenduste numbriline loend 2002. aasta kohta . . . . .	60
VIII. TÖÖSTUSDISAINIALASED ÕIGUSAKTID JA MUU INFO . . . . .	61
Riiklikus patendivolnike registris registreeritud patendivolnike nimekiri . . . . .	61
Riikide, teiste ühenduste ja valitsustevaheliste organisatsioonide koodid . . . . .	68

## CONTENTS

Internationally Agreed Numbers for the Identification of Data (INID Codes) . . . . .	4
I. REGISTERED INDUSTRIAL DESIGNS . . . . .	5
II. RENEWAL OF TERM OF INDUSTRIAL DESIGN . . . . .	55
III. CHANGE IN DATA RELATING TO THE REGISTRATION OF INDUSTRIAL DESIGN . . . . .	55
IV. TRANSFER OF RIGHTS OF PROPRIETOR OF INDUSTRIAL DESIGN INTO USUFRUCT. . . . .	-
V. DELETION OF INDUSTRIAL DESIGN REGISTRATION . . . . .	-
VI. ISSUE OF A DUPLICATE OF INDUSTRIAL DESIGN CERTIFICATE . . . . .	55
VII. LISTS . . . . .	56
Systematic List of Registered Industrial Designs . . . . .	56
Numerical List of Registration Applications of Registered Industrial Designs . . . . .	56
Systematic List of Registered Industrial Designs of 2002 . . . . .	57
Numerical List of Registration Applications of Registered Industrial Designs of 2002 . . . . .	59
Numerical List of Registered Industrial Designs of 2002 . . . . .	60
VIII. LEGAL ACTS AND INFORMATION. . . . .	61
List of Patent Attorneys, Registered in the Estonian State Register of Patent Attorneys . . . . .	64
List of Codes of States, Other Entities and Intergovernmental Organizations . . . . .	68

**ANDMETE IDENTIFITSEERIMISE  
RAHVUSVAHELISED NUMBERKOODID  
(INID-KOODID)**

**INTERNATIONALLY AGREED NUMBERS FOR  
THE IDENTIFICATION OF DATA  
(INID CODES)**

(11) Registreeringu number	(11) Number of the Registration
(15) Registreerimise kuupäev	(15) Date of the Registration
(18) Registreeringu kehtivuse lõppemise kuupäev	(18) Expected expiration date of the registration
(21) Registreerimistaotluse number	(21) Application Number
(22) Registreerimistaotluse esitamise kuupäev	(22) Application Filing Date
(24) Registreeringu kehtivuse alguse kuupäev	(24) Date from which the Industrial Design Right Has Effected
(28) Variantide arv	(28) Number of Industrial Designs Included in the Application
(30) Prioriteet	(30) Priority
(51) Rahvusvahelise klassifikatsiooni klassi ja alaklassi number	(51) International Classification for Industrial Designs (class and subclass of the Locarno Classification)
(54) Tööstusdisainilahenduse nimetus	(54) Title of the Industrial Design
(55) Tööstusdisainilahenduse reproduktsioon	(55) Reproduction of the Industrial Design
(72) Tööstusdisainilahenduse autor(id)	(72) Author(s) of Industrial Design
(73) Tööstusdisainilahenduse omanik(ud)	(73) Proprietor(s) of Industrial Design
(74) Patendivolinik või ühine esindaja	(74) Patent Attorney or Common Representative

# **I. REGISTREERITUD TÖÖSTUSDISAINILAHENDUSED**

(Avaldatakse tööstusdisaini kaitse seaduse § 58 lõike 8 alusel)  
Patendiamet ei ole kontrollinud tööstusdisainilahenduse uudsust ja eristatavust tulenevalt  
tööstusdisaini kaitse seaduse § 31 lõike 2 punktist 1

- (11) Registreeringu number: **00705**
- (15) Registreerimise kuupäev: 01.11.2002 (51) Klass: **14-03**
- (21) Taotluse number: D2002 00071
- (22) Esitamise kuupäev: 22.07.2002
- (24) Registreeringu kehtivuse  
alguse kuupäev: 22.07.2002
- (28) Variantide arv: 1
- (30) Prioriteediandmed: M20020064, 22.01.2002, FI
- (72) Autor: Jarmo Lehtonen, Verkaranta 3 C 72, FIN-20660 Littoinen, FI
- (73) Omanik: Nokia Corporation, Keilalahdentie 4, FIN-02150 Espoo, FI
- (74) Patendivolinik või ühine esindaja: Jüri Käosaar

(54) Nimetus: **Käsitelefoni esipaneel**

(55) Reproduktioon:

00705-01

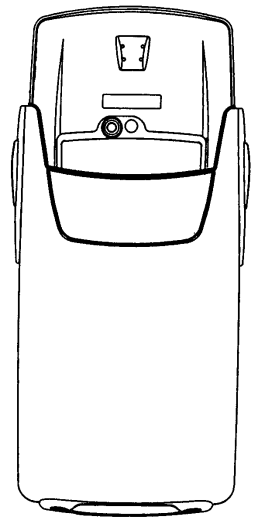
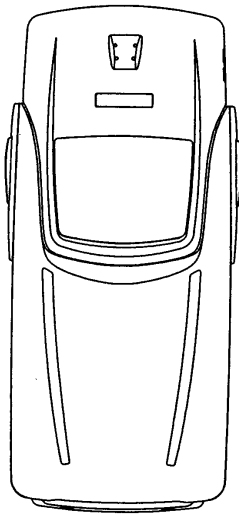
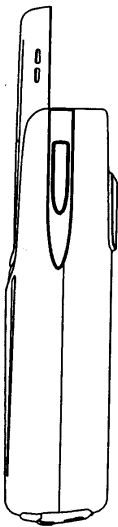
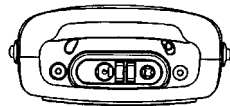

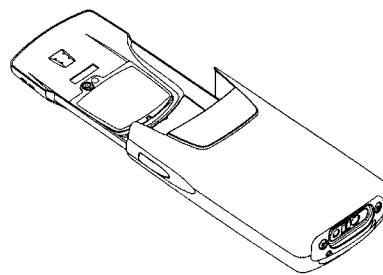
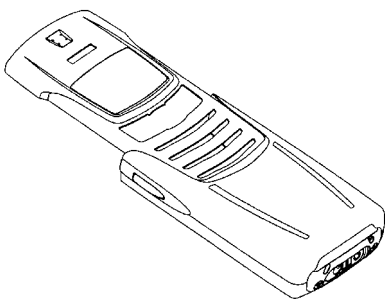
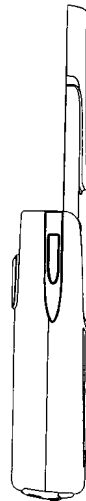
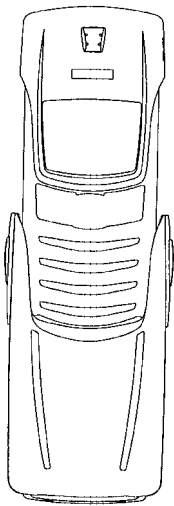
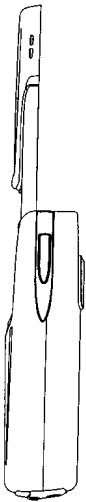
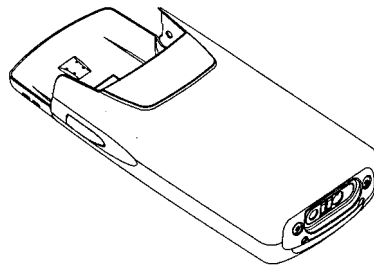
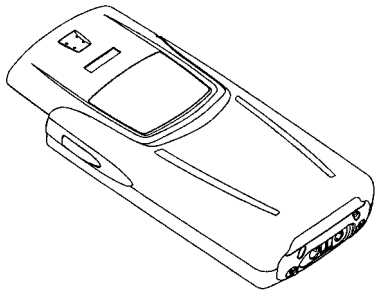



- (11) Registreeringu number: **00706**
- (15) Registreerimise kuupäev: 01.11.2002 (51) Klass: **13-02**
- (21) Taotluse number: D2002 00083
- (22) Esitamise kuupäev: 09.08.2002
- (24) Registreeringu kehtivuse alguse kuupäev: 09.08.2002
- (28) Variantide arv: 1
- (30) Prioriteediandmed: 29/155,882, 21.02.2002, US
- (72) Autor: Marc R. Chemla, 5402 Sunrise Bluff Court, Midlothian, Virginia 23112, US  
Charles T. Higgins, 30 Glenbrooke Circle West, Richmond, Virginia 23229, US  
Seiichi Kawakami, 3-12-1 Monobe, Sumoto City, Hyogo, JP  
Tomonori Sakamoto, 1502-11 Oono, Sumoto City, Hyogo, JP  
Masato Sano, 1552 Ama Kamimachi, Nandan Cho, Mihara Gun, Hyogo, JP  
Takahide Takeda, 2325-13 Sizuki, Tsuna Cho, Tsuna Gun, Hyogo, JP  
Philip Morris Products Inc., 3601 Commerce Road, Richmond, Virginia 23234, US
- (73) Omanik: Philip Morris Products Inc., 3601 Commerce Road, Richmond, Virginia 23234, US
- (74) Patendivolinik või ühine esindaja: Toom Pungas
- (54) Nimetus: **Reisilaadija**
- (55) Reproduktsoon:

00706-01

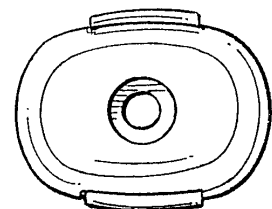
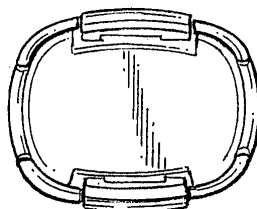
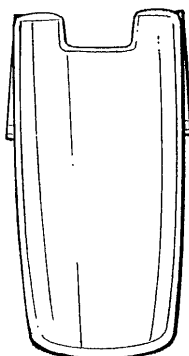
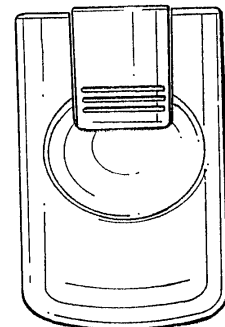
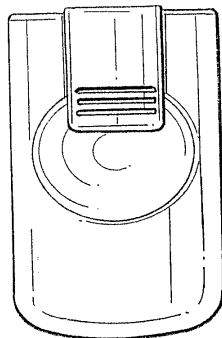
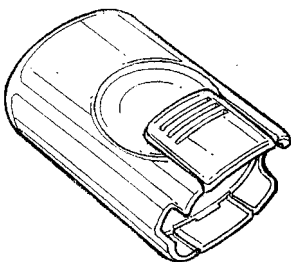

- (11) Registreeringu number: **00707**
- (15) Registreerimise kuupäev: 01.11.2002 (51) Klass: **27-05**
- (21) Taotluse number: D2002 00094
- (22) Esitamise kuupäev: 04.09.2002
- (24) Registreeringu kehtivuse alguse kuupäev: 04.09.2002
- (28) Variantide arv: 2
- (30) Prioriteediandmed: 29/156,526, 04.03.2002, US
- (72) Autor: Marc R. Chemla, 5402 Sunrise Bluff Court, Midlothian, Virginia 23112, US  
Robert E. Lee, 11802 Prince Regent Place, Richmond, Virginia 23233, US  
Susan E. Wrenn, 12130 Ivy Mill Rd. Chesterfield, Virginia 23832, US  
Ashok H. Solanky, 9105 Rouzie Court, Mechanicsville, Virginia 23116, US
- (73) Omanik: Philip Morris Products Inc., 3601 Commerce Road, Richmond, Virginia 23234, US
- (74) Patendivolinik või ühine esindaja: Toom Pungas

(54) Nimetus: **Välgumihkel**

(55) Reproduktsoon:

00707-01

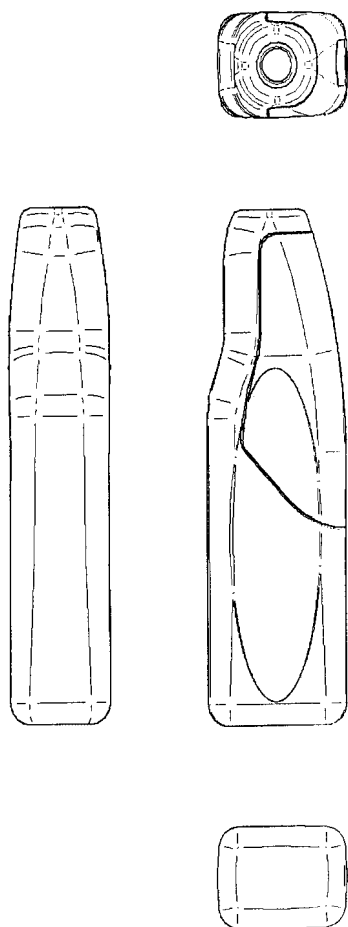

00707-02

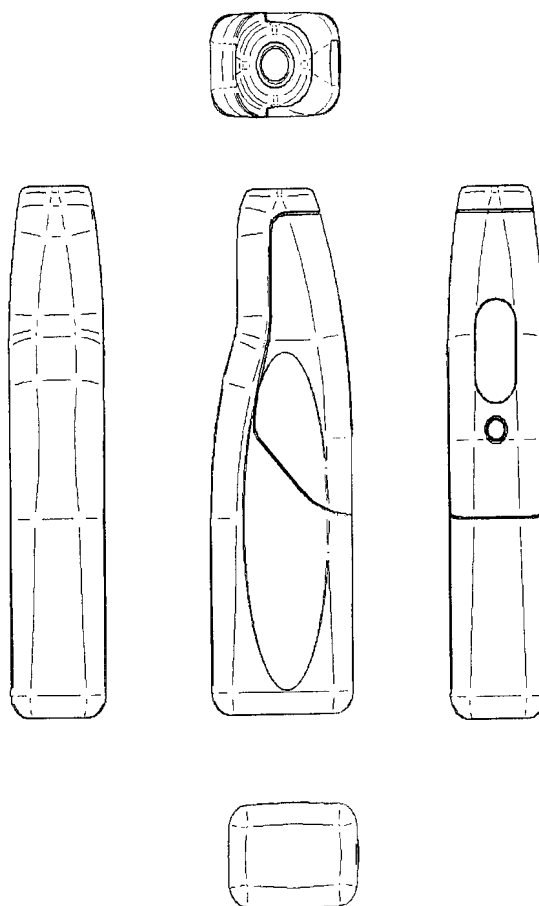

- (11) Registreeringu number: **00708**
- (15) Registreerimise kuupäev: 01.11.2002 (51) Klass: **27-05**
- (21) Taotluse number: D2002 00095
- (22) Esitamise kuupäev: 04.09.2002
- (24) Registreeringu kehtivuse alguse kuupäev: 04.09.2002
- (28) Variantide arv: 3
- (30) Prioriteediandmed: 29/156,525, 04.03.2002, US
- (72) Autor: Marc R. Chemla, 5402 Sunrise Bluff Court, Midlothian, Virginia 23112, US  
Robert E. Lee, 11802 Prince Regent Place, Richmond, Virginia 23233, US  
Susan E. Wrenn, 12130 Ivy Mill Rd. Chesterfield, Virginia 23832, US  
Ashok H. Solanky, 9105 Rouzie Court, Mechanicsville, Virginia 23116, US
- (73) Omanik: Philip Morris Products Inc., 3601 Commerce Road, Richmond, Virginia 23234, US
- (74) Patendivolinik või ühine esindaja: Toom Pungas

(54) Nimetus: **Välgumihkel**

(55) Reproduktsoon:

00708-01

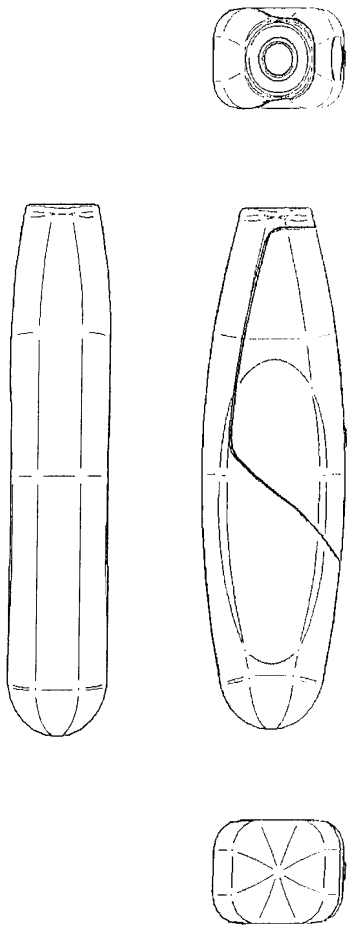

00708-02

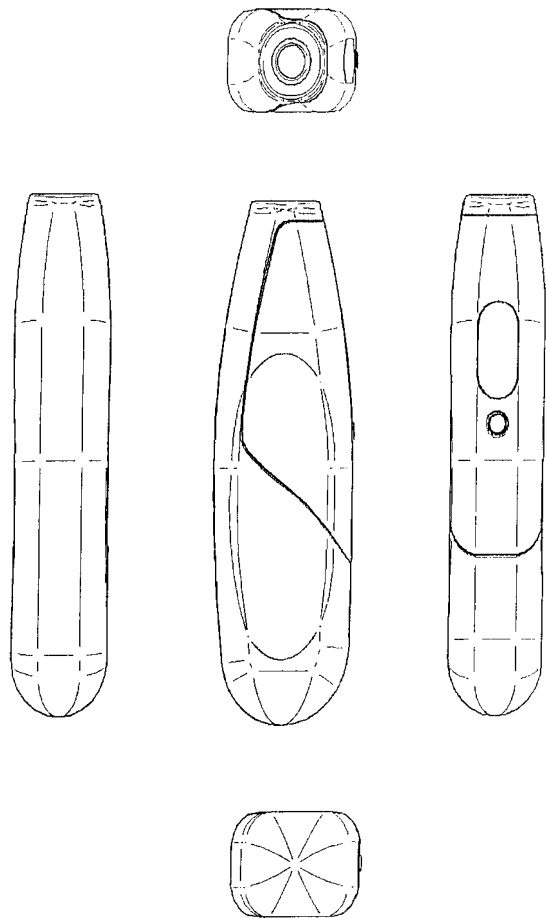

00708-03

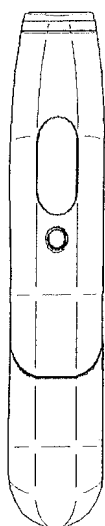
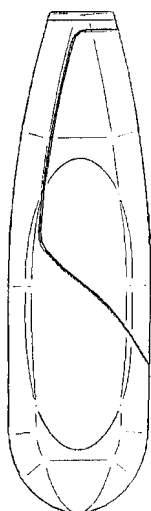
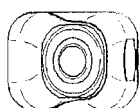

- (11) Registreeringu number: **00709**
- (15) Registreerimise kuupäev: 01.11.2002 (51) Klass: **20-03**
- (21) Taotluse number: D2002 00108
- (22) Esitamise kuupäev: 18.09.2002
- (24) Registreeringu kehtivuse alguse kuupäev: 18.09.2002
- (28) Variantide arv: 1
- (72) Autor: Tõnis Parts, Tornimäe 2, 10145 Tallinn, EE
- (73) Omanik: UNICOM EESTI OÜ, Tornimäe 2, 10145 Tallinn, EE
- (74) Patendivolinik või ühine esindaja: Ott Moorlat

(54) Nimetus: **Valgustatud reklaamtahvel**

(55) Reproduktsoon:

00709-01

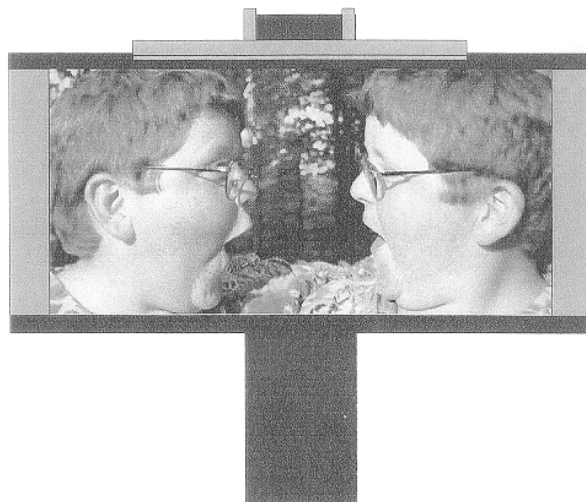
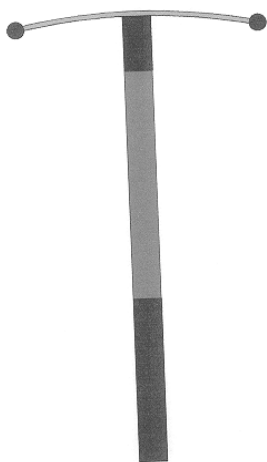
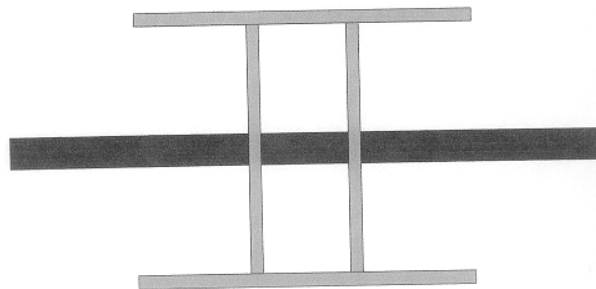
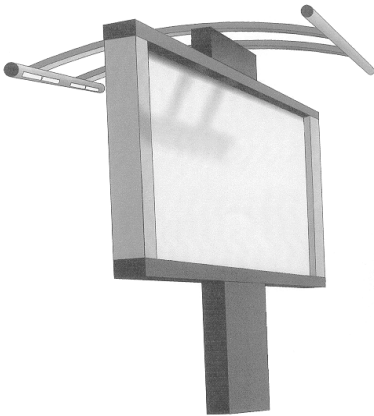

- (11) Registreeringu number: **00710**
- (15) Registreerimise kuupäev: 01.11.2002 (51) Klass: **20-03**
- (21) Taotluse number: D2002 00109
- (22) Esitamise kuupäev: 20.09.2002
- (24) Registreeringu kehtivuse alguse kuupäev: 20.09.2002
- (28) Variantide arv: 1
- (72) Autor: Jaanus Miitel, Tornimäe 2, 10145 Tallinn, EE
- (73) Omanik: UNICOM EESTI OÜ, Tornimäe 2, 10145 Tallinn, EE
- (74) Patendivolinik või ühine esindaja: Ott Moorlat

(54) Nimetus: **Reklaamstend**

(55) Reproduktsoon:

00710-01

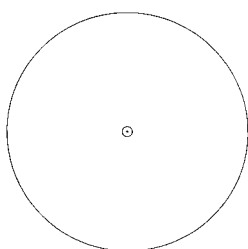
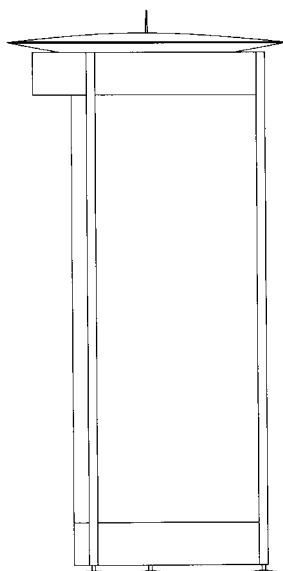
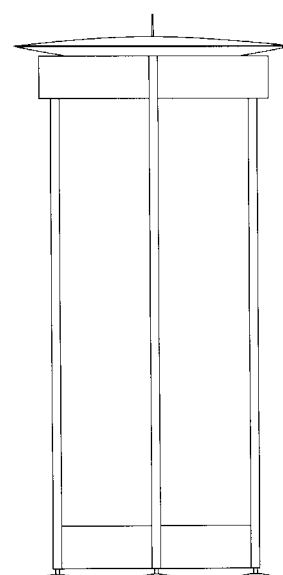
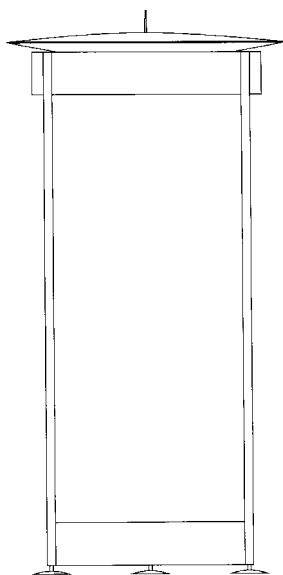
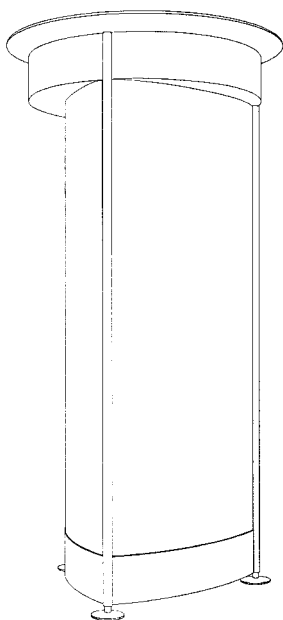

(11) Registreeringu number: **00711**

(15) Registreerimise kuupäev: 01.11.2002

(51) Klass: **21-01**

(21) Taotluse number: D2002 00111

(22) Esitamise kuupäev: 26.09.2002

(24) Registreeringu kehtivuse  
alguse kuupäev: 26.09.2002

(28) Variantide arv: 1

(72) Autor: Priit Isok, Suur-Karja 11, 10140 Tallinn, EE

(73) Omanik: RAKETT OÜ, Suur-Karja 11, 10140 Tallinn, EE

(74) Patendivolinik või ühine esindaja: Ott Moorlat

(54) Nimetus: **Lauamäng "Farlander"**

(55) Reproduktsoon:

00711-01

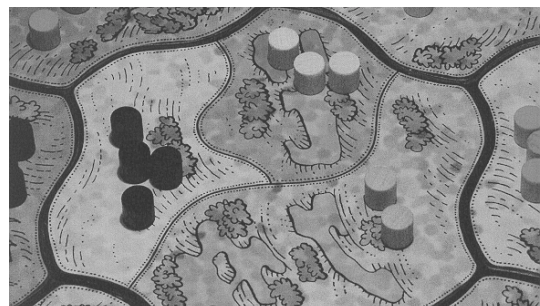
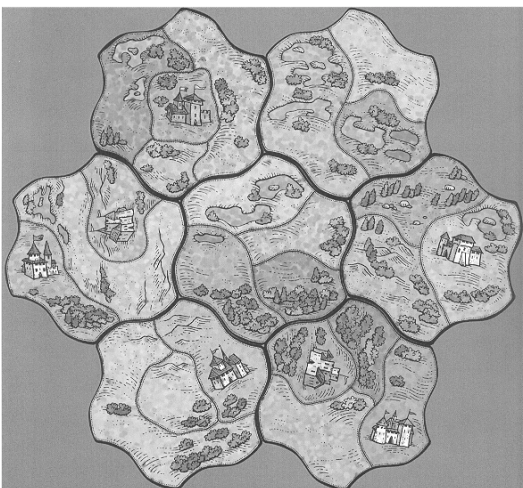
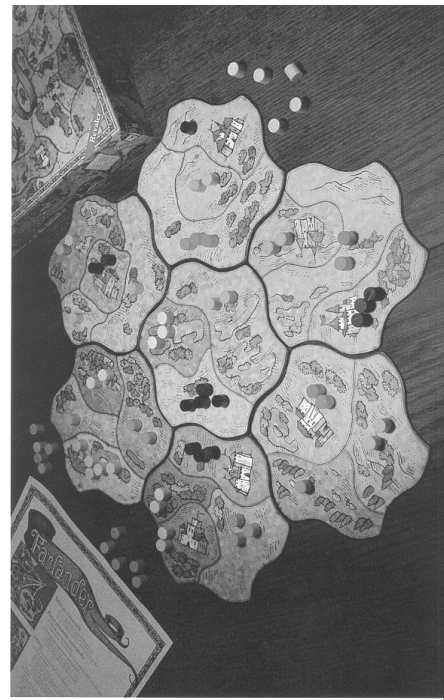
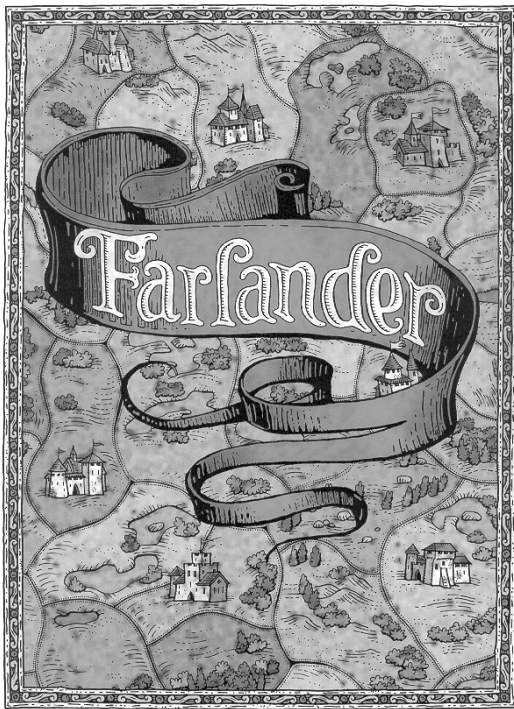



- (11) Registreeringu number: **00712**
- (15) Registreerimise kuupäev: 01.11.2002 (51) Klass: **07-02**
- (21) Taotluse number: D2002 00112
- (22) Esitamise kuupäev: 26.09.2002
- (24) Registreeringu kehtivuse alguse kuupäev: 26.09.2002
- (28) Variantide arv: 1
- (30) Prioriteediandmed: DM/060816, 26.07.2002, WO
- (72) Autor: Kevin Hodges, Hodges & Drake Design, 27 York Road, Leicester LE1 5TT, GB  
Christopher Drake, Hodges & Drake Design, 27 York Road, Leicester LE1 5TT, GB
- (73) Omanik: Société des Produits Nestlé S.A., 1800 Vevey, CH
- (74) Patendivolinik või ühine esindaja: Jüri Käosaar
- (54) Nimetus: **Kassetiga kohvimasin**
- (55) Reproduktsoon:  
00712-01

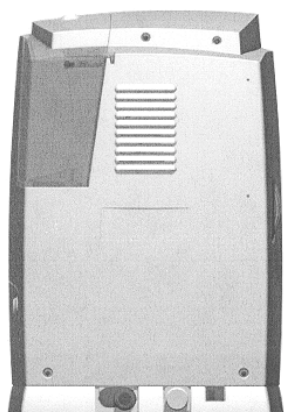
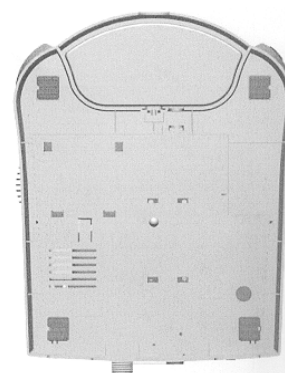
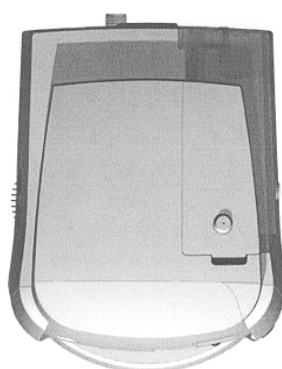
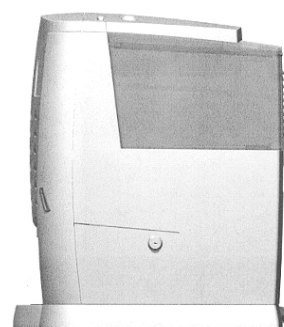



- (11) Registreeringu number: **00713**
- (15) Registreerimise kuupäev: 12.11.2002 (51) Klass: **09-07**
- (21) Taotluse number: D2002 00067
- (22) Esitamise kuupäev: 19.07.2002
- (24) Registreeringu kehtivuse  
alguse kuupäev: 19.07.2002
- (28) Variantide arv: 1
- (72) Autor: Tatjana Ivanovna Sonina, ul. Solnechnaya d. 11, kv. 36, g. Balashiha-9,  
Moskovskaja obl, RU  
Aleksy Aleksandrovich Minaev, ul. Krasnij Kazanets d. 19, korp 2, kv. 12,  
Moskva, RU
- (73) Omanik: Kinnine aktsiaselts INZHENERNIJ PROMISHLENNIJ KONTSERN "STRAZH",  
Komsomolskij prospekt 16/2, 119021 Moskva, RU
- (74) Patendivolinik või ühine esindaja: Heinu Koitel
- (54) Nimetus: **Lukustus- ja plommimisseadis**
- (55) Reproduktsoon:

00713-01

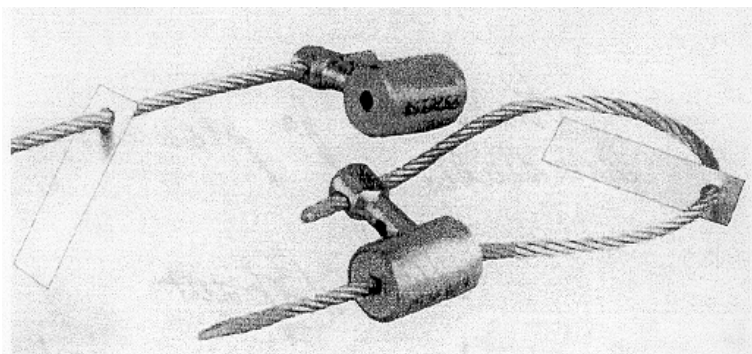

- (11) Registreeringu number: **00714**
- (15) Registreerimise kuupäev: 12.11.2002 (51) Klass: **09-07**
- (21) Taotluse number: D2002 00069
- (22) Esitamise kuupäev: 19.07.2002
- (24) Registreeringu kehtivuse alguse kuupäev: 19.07.2002
- (28) Variantide arv: 1
- (72) Autor: Tatjana Ivanovna Sonina, ul. Solnechnaya d. 11, kv. 36, g. Balashiha-9, Moskovskaja obl, RU  
Aleksy Aleksandrovich Minaev, ul. Krasnij Kazanets d. 19, korp 2, kv. 12, Moskva, RU
- (73) Omanik: Kinnine aktsiaselts INZHENERNIJ PROMISHLENNIJ KONTSERN "STRAZH", Komsomolskij prospekt 16/2, 119021 Moskva, RU
- (74) Patendivolinik või ühine esindaja: Heinu Koitel
- (54) Nimetus: **Lukustus- ja plommimisseadis**
- (55) Reproduktsoon:

00714-01

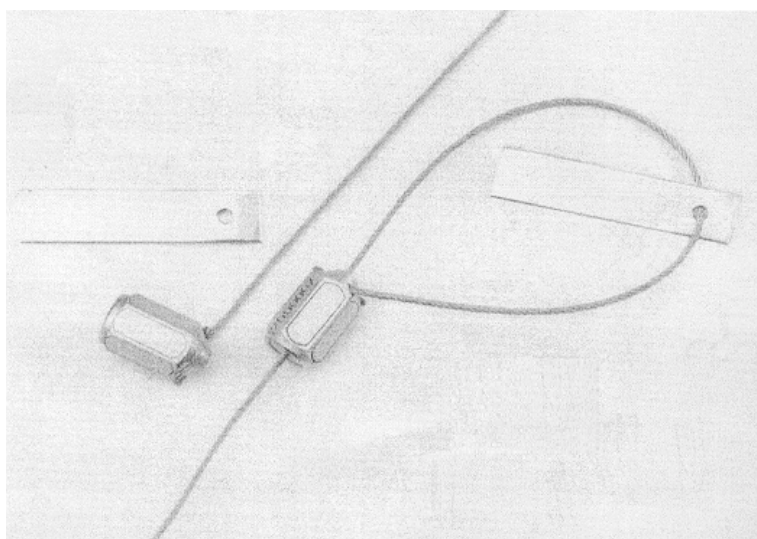

- (11) Registreeringu number: **00715**
- (15) Registreerimise kuupäev: 12.11.2002 (51) Klass: **09-07**
- (21) Taotluse number: D2002 00115
- (22) Esitamise kuupäev: 18.10.2002
- (24) Registreeringu kehtivuse alguse kuupäev: 18.10.2002
- (28) Variantide arv: 1
- (72) Autor: Tatjana Ivanovna Sonina, ul. Solnechnaya d. 11, kv. 36, g. Balashiha-9, Moskovskaja obl, RU  
Aleksy Aleksandrovich Minaev, ul. Krasnij Kazanets d. 19, korp 2, kv. 12, Moskva, RU
- (73) Omanik: Kinnine aktsiaselts INZHENERNIJ PROMISHLENNIJ KONTSERN "STRAZH", Komsomolskij prospekt 16/2, 119021 Moskva, RU
- (74) Patendivolinik või ühine esindaja: Heinu Koitel
- (54) Nimetus: **Üheplokilline jõulukustus- ja plommimisseadis**
- (55) Reproduktsoon:

00715-01

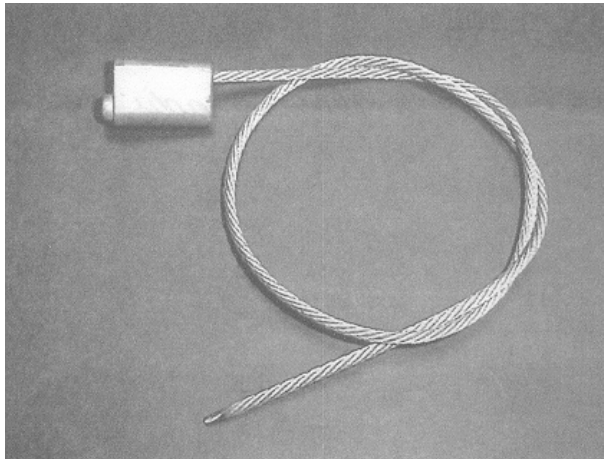

- (11) Registreeringu number: **00716**
- (15) Registreerimise kuupäev: 12.11.2002 (51) Klass: **20-03, 25-01**
- (21) Taotluse number: D2002 00116
- (22) Esitamise kuupäev: 21.10.2002
- (24) Registreeringu kehtivuse alguse kuupäev: 21.10.2002
- (28) Variantide arv: 3
- (30) Prioriteediandmed: M20020300, 03.05.2002, FI
- (72) Autor: Ben Fagerström, c/o Oy Marino Ab, Marinovägen, 01150 Söderkulla, FI  
Jan Fagerström, c/o Oy Marino Ab, Marinovägen, 01150 Söderkulla, FI  
OY MARINO AB, Marinovägen, 01150 Söderkulla, FI
- (73) Omanik: OY MARINO AB, Marinovägen, 01150 Söderkulla, FI
- (74) Patendivolinik või ühine esindaja: Kaie Puur

(54) Nimetus: **Reklaamposti profiil**

(55) Reproduktsoon:

00716-01

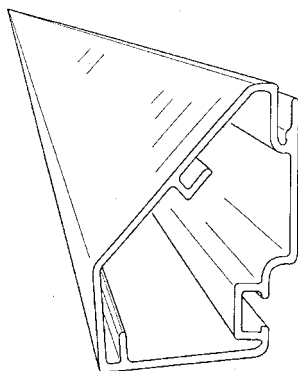

00716-02

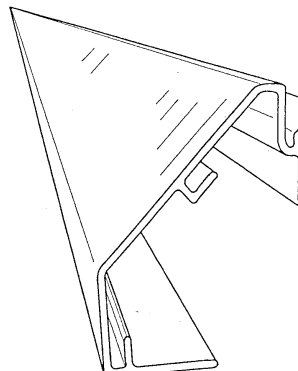

00716-03

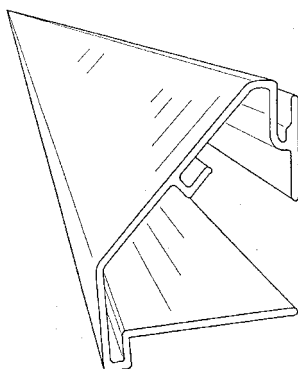

- (11) Registreeringu number: **00717**
- (15) Registreerimise kuupäev: 03.12.2002 (51) Klass: **23-04**
- (21) Taotluse number: D2001 00073
- (22) Esitamise kuupäev: 07.12.2001
- (24) Registreeringu kehtivuse alguse kuupäev: 07.12.2001
- (28) Variantide arv: 1
- (30) Prioriteediandmed: DM/056676, 18.07.2001, WO
- (72) Autor: Jacobus Constantijn Heijdenrijk, Fledderusstraat 5, 3071 MH Rotterdam, NL
- (73) Omanik: Sara Lee Household and Body Care Nederland B.V., Traverse 2, 3905 NL Veenendaal, NL
- (74) Patendivolinik või ühine esindaja: Lembit Mitt

(54) Nimetus: **Sanitaarpuhastuse ja õhu desodoreerimisseade**

(55) Reproduktsoon:

00717-01

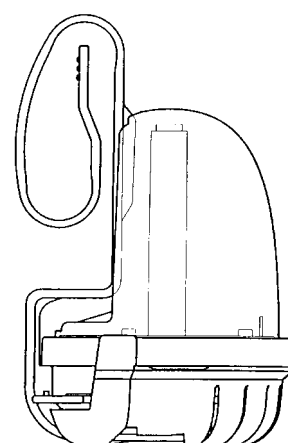
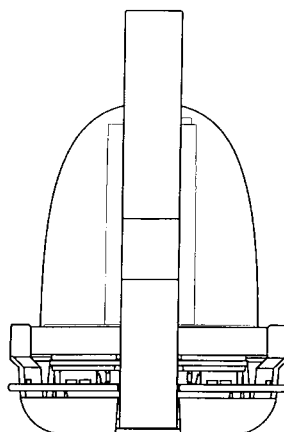
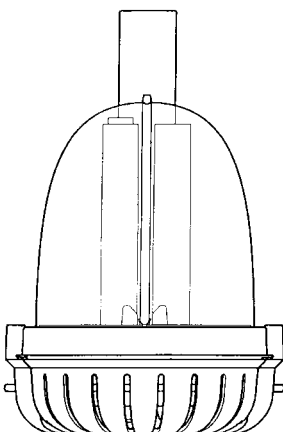
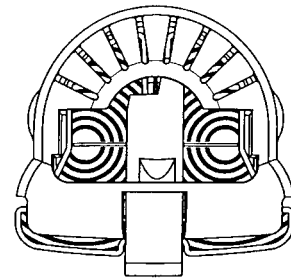
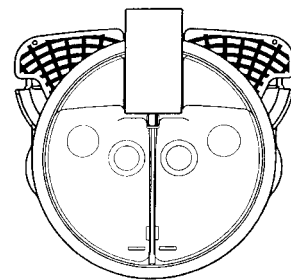
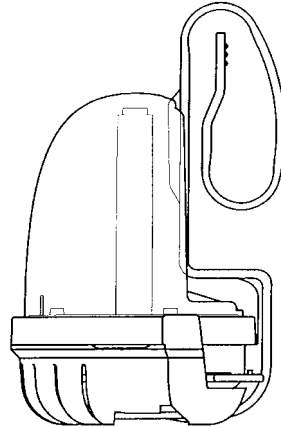
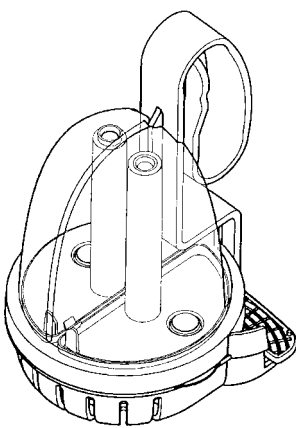

(11) Registreeringu number:

**00718**

(15) Registreerimise kuupäev:

03.12.2002

(51) Klass: **06-01**

(21) Taotluse number:

D2002 00047

(22) Esitamise kuupäev:

03.07.2002

(24) Registreeringu kehtivuse  
alguse kuupäev:

03.07.2002

(28) Variantide arv:

2

(30) Prioriteediandmed:

M20020010, 04.01.2002, NO

(72) Autor:

Olav Eldøy, Stokken, 5410 Sagvåg, NO

(73) Omanik:

Olav Eldøy, Stokken, 5410 Sagvåg, NO

(74) Patendivolinik või ühine esindaja:

Jüri Käosaar

(54) Nimetus:

**Reguleeritav tool koos pea- ja jalatoega**

(55) Reproduktsoon:

00718-01

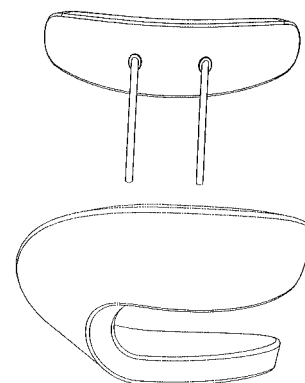
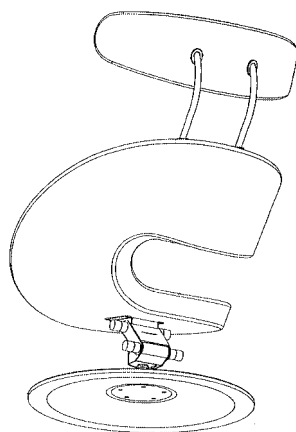
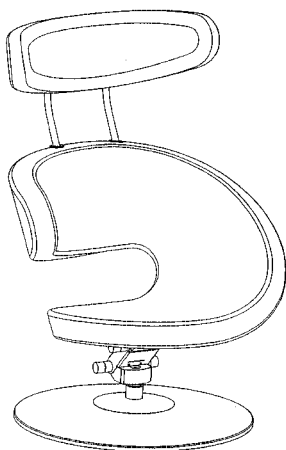
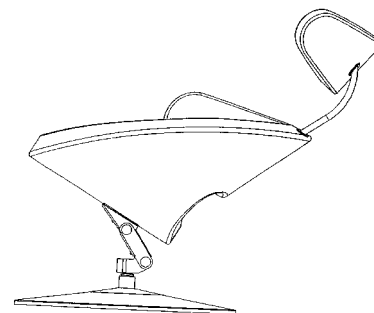
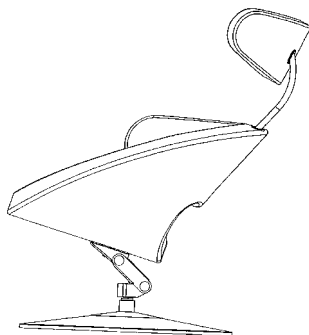
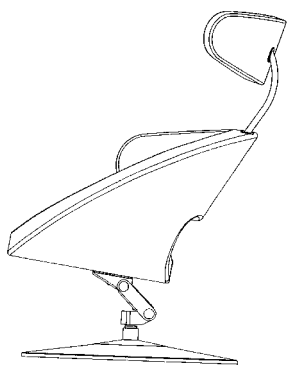

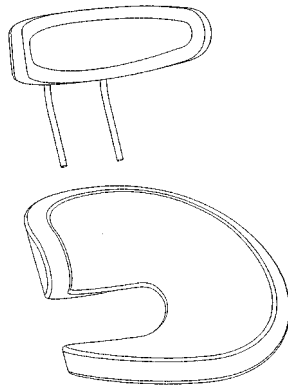
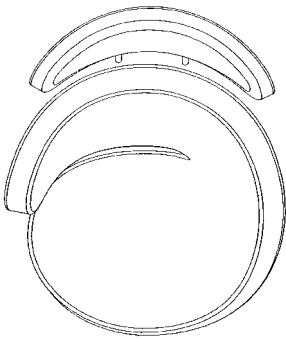

00718-02

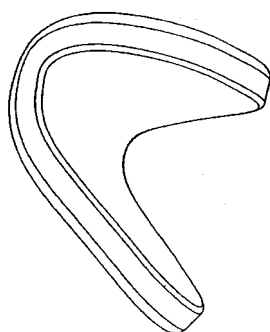
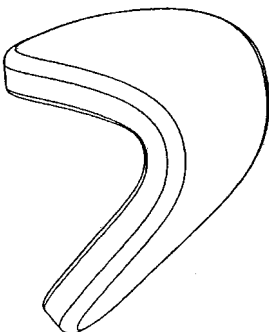
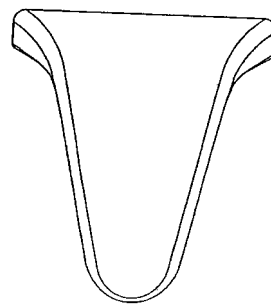
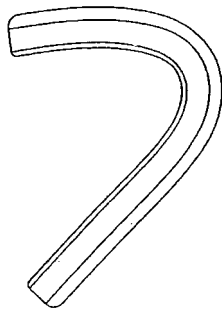
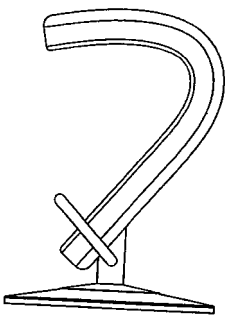
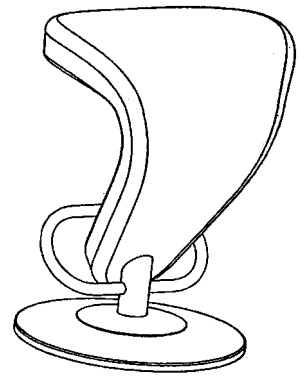
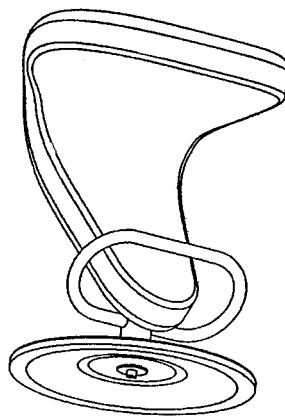
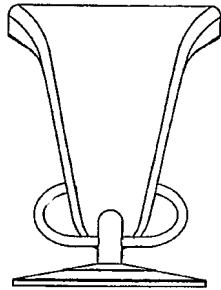
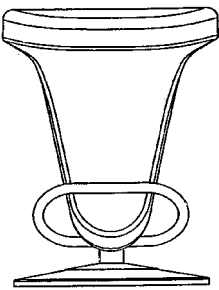

- (11) Registreeringu number: **00719**
- (15) Registreerimise kuupäev: 03.12.2002 (51) Klass: **09-03**
- (21) Taotluse number: D2002 00082
- (22) Esitamise kuupäev: 06.08.2002
- (24) Registreeringu kehtivuse alguse kuupäev: 06.08.2002
- (28) Variantide arv: 1
- (30) Prioriteediandmed: 29/155,229, 06.02.2002, US
- (72) Autor: Alexander James Sinton, 5645 Ridgeview Drive, Doylestown, PA 18901, US  
Paul Raymond Finkelston, 8505 Glen Campbell Road, Philadelphia, PA 19128, US
- (73) Omanik: WYETH, Five Giralda Farms, Madison, NJ 07940-0874, US
- (74) Patendivolinik või ühine esindaja: Juhan Hämmalov

(54) Nimetus: **Lame toos pillide väljajagamiseks**

(55) Reproduktsoon:

00719-01

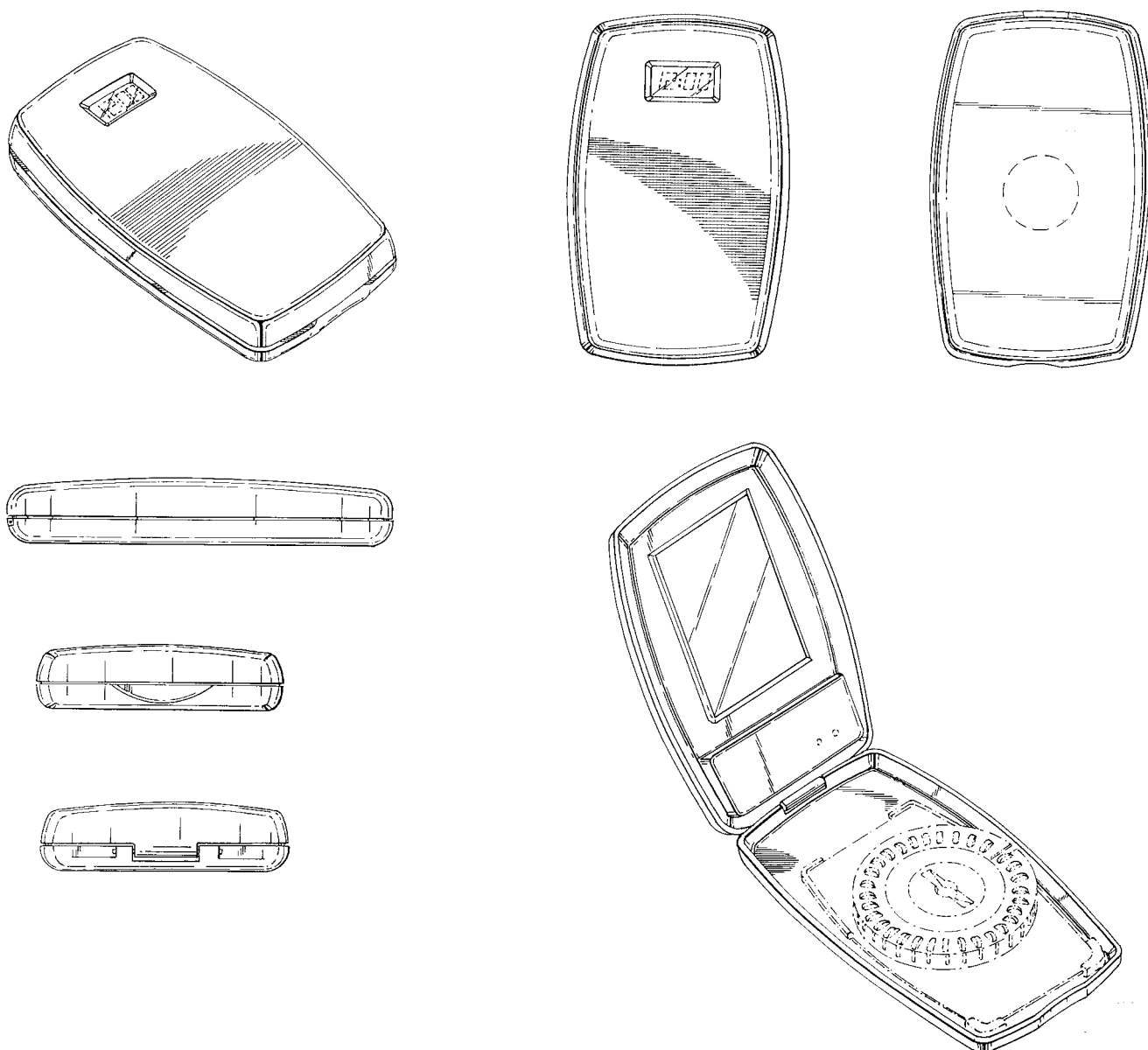



(11) Registreeringu number:

**00720**

(15) Registreerimise kuupäev:

03.12.2002

(51) Klass: **06-03**

(21) Taotluse number:

D2002 00090

(22) Esitamise kuupäev:

21.08.2002

(24) Registreeringu kehtivuse  
alguse kuupäev:

21.08.2002

(28) Variantide arv:

1

(72) Autor:

Martin Pärn, Ahju 5-19, 10118 Tallinn, EE

(73) Omanik:

AS Thulema, Pärnu mnt 158, 11317 Tallinn, EE

(54) Nimetus:

**Laud VIIV**

(55) Reproduktsoon:

00720-01

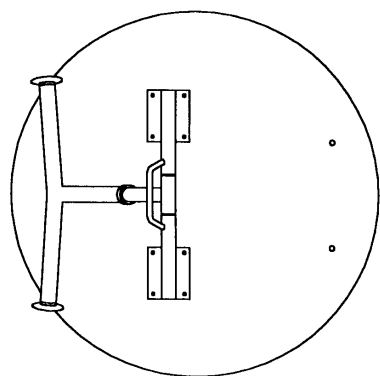
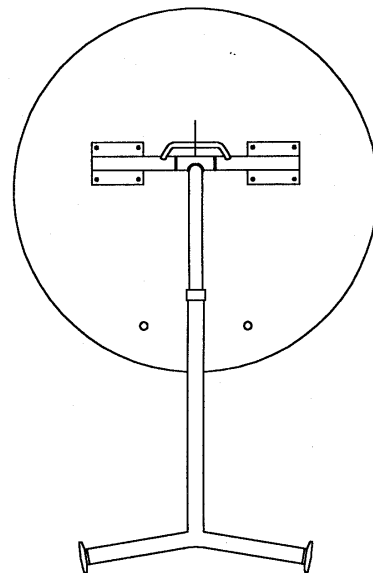
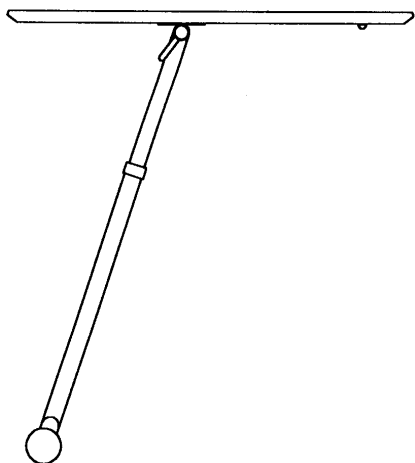

(11) Registreeringu number: **00721**

(15) Registreerimise kuupäev: 03.12.2002 (51) Klass: **06-06**

(21) Taotluse number: D2002 00091

(22) Esitamise kuupäev: 21.08.2002

(24) Registreeringu kehtivuse  
alguse kuupäev: 21.08.2002

(28) Variantide arv: 1

(72) Autor: Martin Pärn, Ahju 5-19, 10118 Tallinn, EE

(73) Omanik: AS Thulema, Pärnu mnt 158, 11317 Tallinn, EE

(54) Nimetus: **Sirm SIIB**

(55) Reproduktsoon:

00721-01

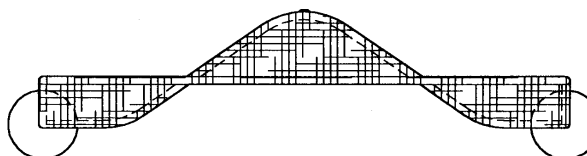
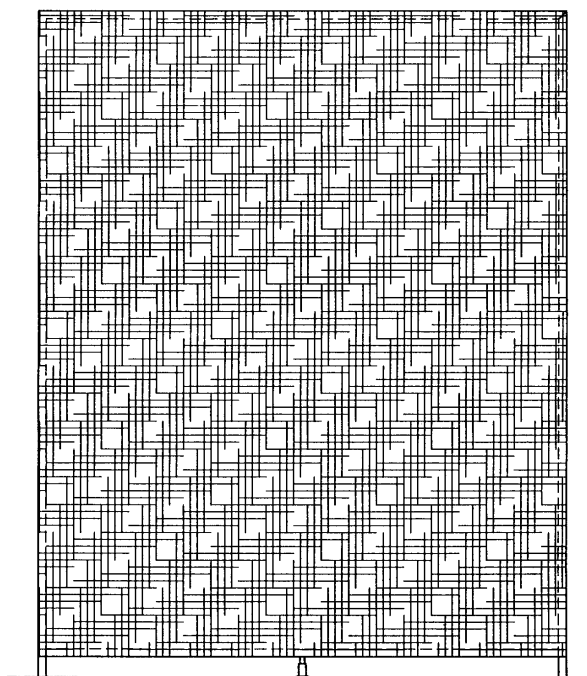
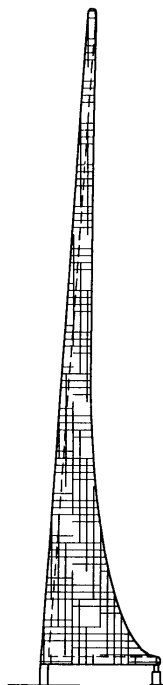

(11) Registreeringu number:

**00722**

(15) Registreerimise kuupäev:

03.12.2002

(51) Klass: **06-01**

(21) Taotluse number:

D2002 00117

(22) Esitamise kuupäev:

01.11.2002

(24) Registreeringu kehtivuse  
alguse kuupäev:

01.11.2002

(28) Variantide arv:

1

(72) Autor:

Priit Voit, Leppneeme küla, 74001 Viimsi vald, Harju maakond, EE

(73) Omanik:

Priit Voit, Leppneeme küla, 74001 Viimsi vald, Harju maakond, EE

(74) Patendivolinik või ühine esindaja:

Ott Moorlat

(54) Nimetus:

**Kiiktool**

(55) Reproduktsoon:

00722-01



- (11) Registreeringu number: **00723**
- (15) Registreerimise kuupäev: 11.12.2002 (51) Klass: **13-02**
- (21) Taotluse number: D2002 00070
- (22) Esitamise kuupäev: 22.07.2002
- (24) Registreeringu kehtivuse alguse kuupäev: 22.07.2002
- (28) Variantide arv: 1
- (30) Prioriteediandmed: M20020060, 21.01.2002, FI
- (72) Autor: Eduardo Salazar, 6300 Randi Ave., Apt. F-110, Woodland Hills, California 91367, US  
Edward D. Mitchell, 3267 Lanier Place, Thousand Oaks, California 91360, US  
Sheldon Phillips, 2076 Montrose Drive, Thousand Oaks, California 91362, US  
Frank Nuovo, 10950 Verano Road, Los Angeles, California 90077, US
- (73) Omanik: Vertu Ltd, 51 Eastcheap, London EC3M 1JP, GB
- (74) Patendivolinik või ühine esindaja: Jüri Käosaar

(54) Nimetus: **Laadija**

(55) Reproduktsoon:

00723-01

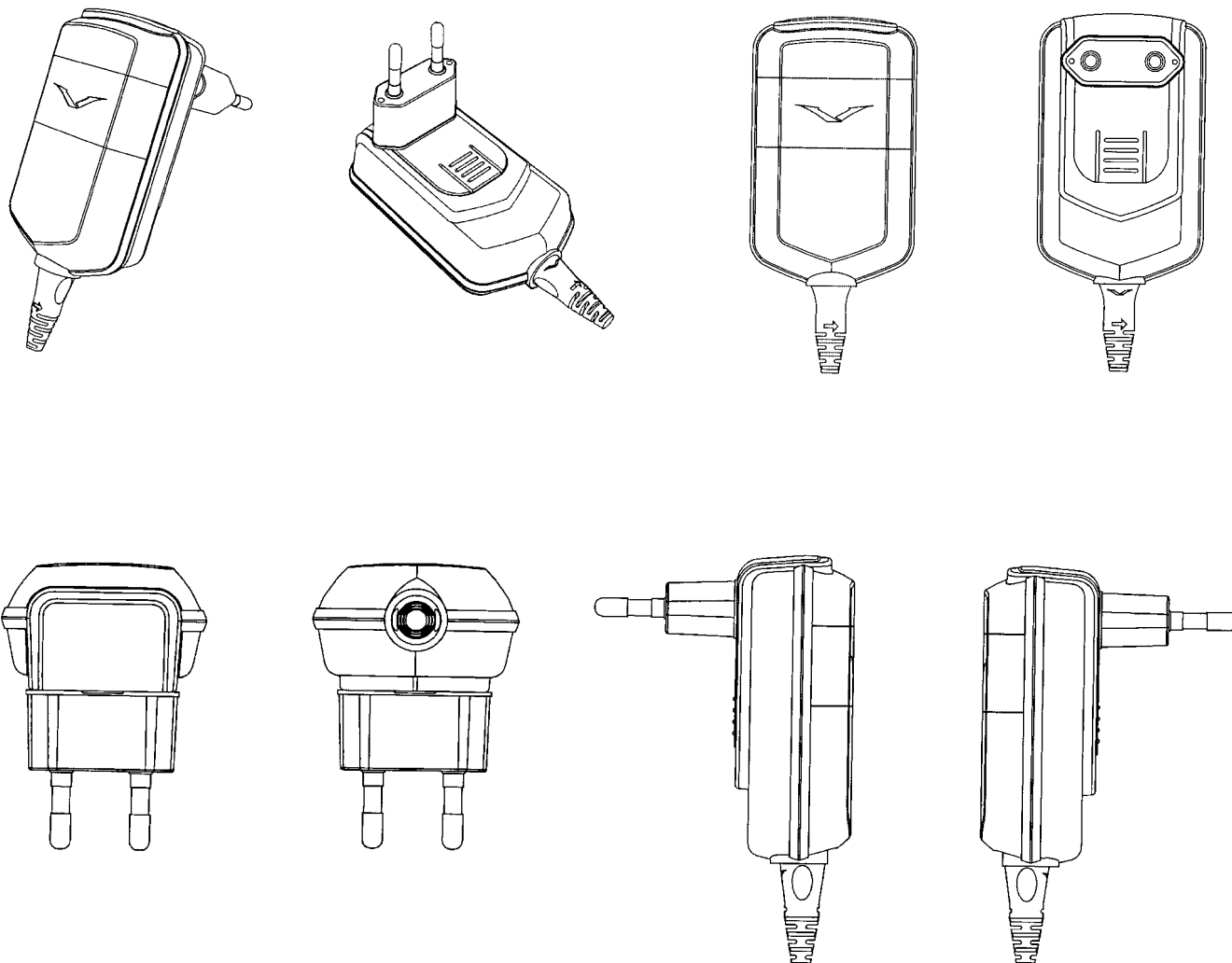

- (11) Registreeringu number: **00724**
- (15) Registreerimise kuupäev: 11.12.2002 (51) Klass: **14-01, 14-03**
- (21) Taotluse number: D2002 00106
- (22) Esitamise kuupäev: 11.09.2002
- (24) Registreeringu kehtivuse alguse kuupäev: 11.09.2002
- (28) Variantide arv: 1
- (30) Prioriteediandmed: M20020178, 11.03.2002, FI
- (72) Autor: Shunjiro Eguchi, Laivurinkatu 8 B 35, 20810 Turku, FI
- (73) Omanik: Nokia Corporation, Keilalahdentie 4, FIN-02150 Espoo, FI
- (74) Patendivolinik või ühine esindaja: Jüri Käosaar

(54) Nimetus: **Peakomplekt**

(55) Reproduktsoon:

00724-01



- (11) Registreeringu number: **00725**
- (15) Registreerimise kuupäev: 11.12.2002 (51) Klass: **14-01, 14-03**
- (21) Taotluse number: D2002 00107
- (22) Esitamise kuupäev: 11.09.2002
- (24) Registreeringu kehtivuse alguse kuupäev: 11.09.2002
- (28) Variantide arv: 1
- (30) Prioriteediandmed: M20020179, 11.03.2002, FI
- (72) Autor: Shunjiro Eguchi, Laivurinkatu 8 B 35, 20810 Turku, FI
- (73) Omanik: Nokia Corporation, Keilalahdentie 4, FIN-02150 Espoo, FI
- (74) Patendivolinik või ühine esindaja: Jüri Käosaar

(54) Nimetus: **Peakomplekt**

(55) Reproduktsoon:

00725-01



- (11) Registreeringu number: **00726**
- (15) Registreerimise kuupäev: 11.12.2002 (51) Klass: **09-01**
- (21) Taotluse number: D2002 00110
- (22) Esitamise kuupäev: 20.09.2002
- (24) Registreeringu kehtivuse  
alguse kuupäev: 20.09.2002
- (28) Variantide arv: 1
- (30) Prioriteediandmed: 40202873.2, 30.03.2002, DE
- (72) Autor: Christian Hemming, Kronenstrasse 5, 47918 Tönnisvorst, DE  
Wulf Herrmannsen, Rebhuhnweg 17, 30952 Ronnenberg, DE  
Ulrich Radon, Leo-Meuser-Strasse 3, 52249 Eschweiler, DE  
Andreas Meyer, Moritz-Sommer-Strasse 34, 40225 Düsseldorf, DE
- (73) Omanik: Henkel KGaA, Henkelstrasse 67, 40589 Düsseldorf, DE
- (74) Patendivolinik või ühine esindaja: Raivo Matsoo

(54) Nimetus: **Liimipulk**

(55) Reproduktsoon:

00726-01

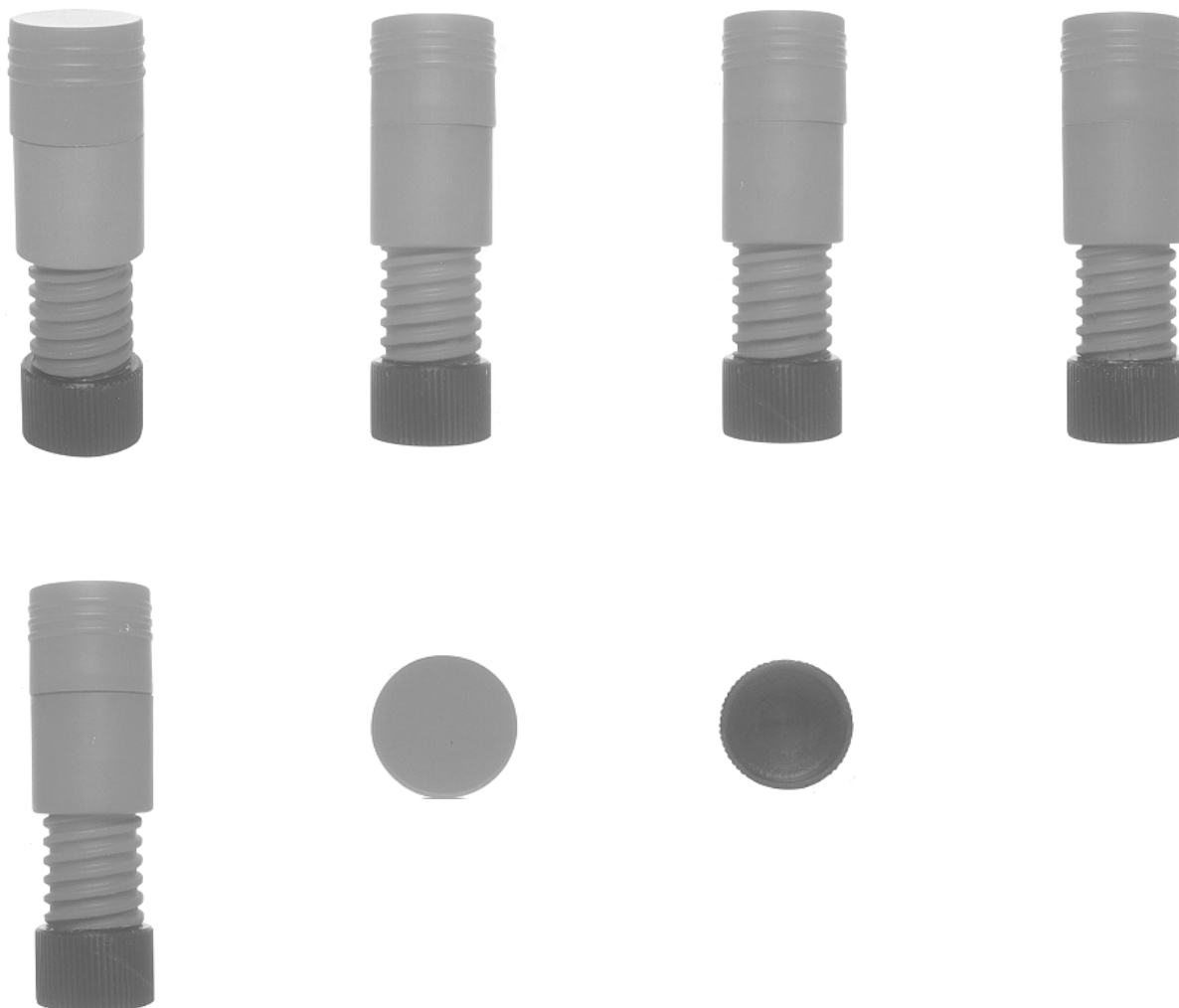

(11) Registreeringu number: **00727**

(15) Registreerimise kuupäev: 11.12.2002

(51) Klass: **07-05**

(21) Taotluse number: D2002 00114

(22) Esitamise kuupäev: 17.10.2002

(24) Registreeringu kehtivuse  
alguse kuupäev: 17.10.2002

(28) Variantide arv: 1

(30) Prioriteediandmed: DM/060187, 31.05.2002, WO

(72) Autor: Casper Kleiman, Leeuwenbekstraat 16, 1817 BD Alkmaar, NL

(73) Omanik: Kiwi European Holdings B.V., Vleutensevaart 100, 3532 AD Utrecht, NL

(74) Patendivolinik või ühine esindaja: Lembit Mitt

(54) Nimetus: **Jalanõude desodoraator**

(55) Reproduksioon:

00727-01

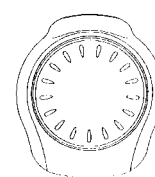
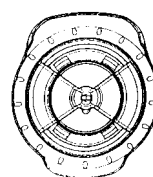
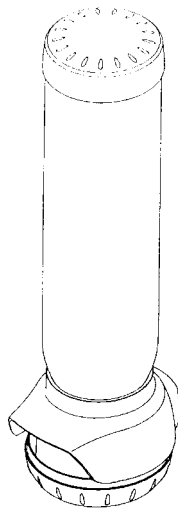
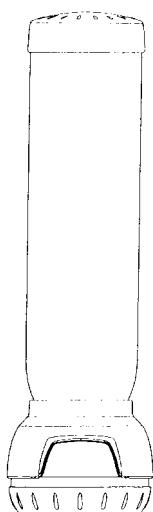
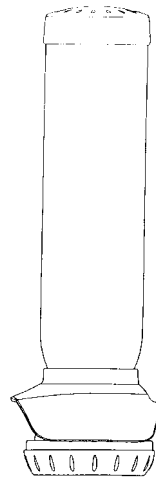
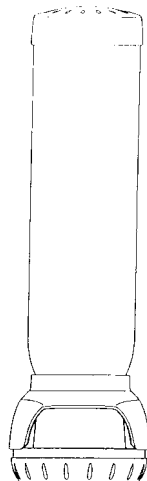
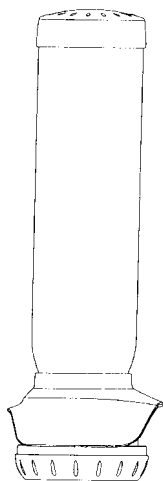



(11) Registreeringu number:

**00728**

(15) Registreerimise kuupäev:

16.12.2002

(51) Klass: **25-03**

(21) Taotluse number:

D2002 00039

(22) Esitamise kuupäev:

31.05.2002

(24) Registreeringu kehtivuse  
alguse kuupäev:

31.05.2002

(28) Variantide arv:

2

(72) Autor:

Peter Raamat, Paldiski mnt 42-1, 76606 Keila, EE

(73) Omanik:

Estrail OÜ, Koidu 122-1, 10139 Tallinn, EE

(54) Nimetus:

**Kiosk**

(55) Reproduktsoon:

00728-01

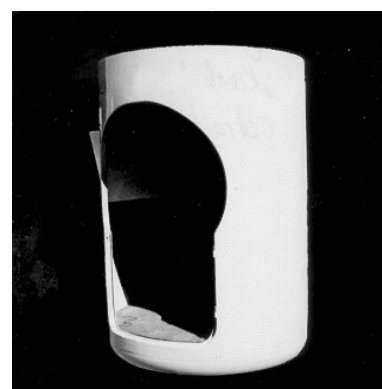
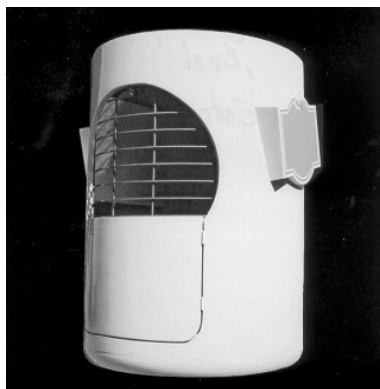
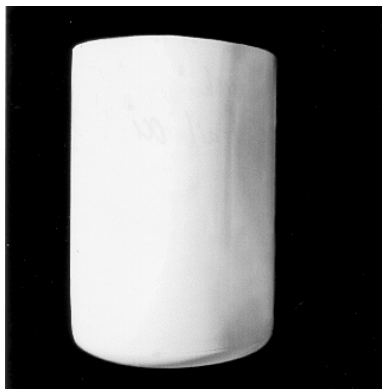
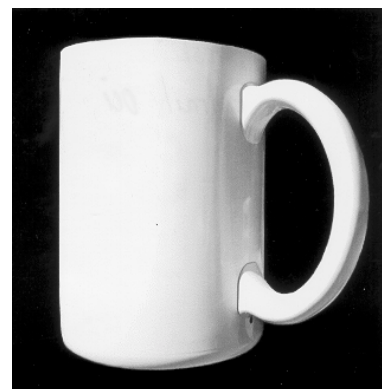
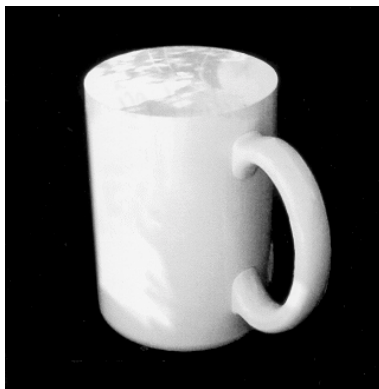
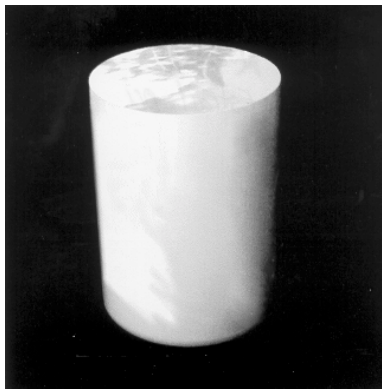

00728-02

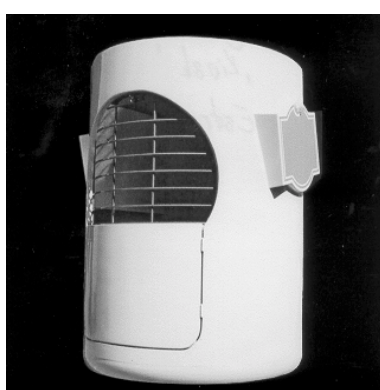
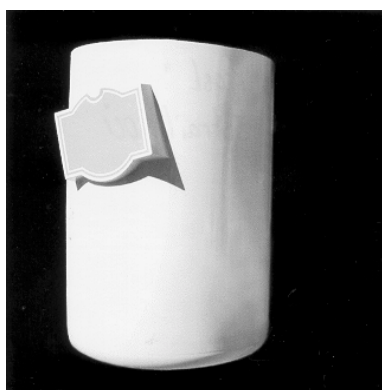
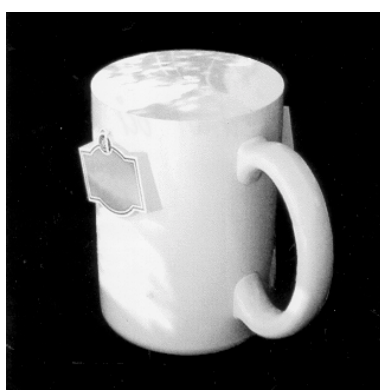
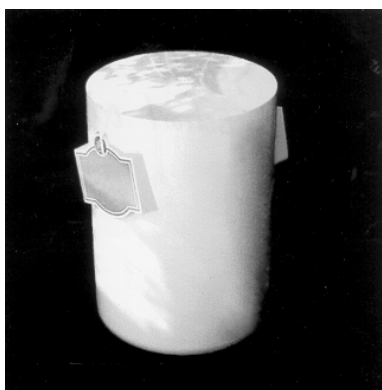

- (11) Registreeringu number: **00729**
- (15) Registreerimise kuupäev: 16.12.2002 (51) Klass: **14-03**
- (21) Taotluse number: D2002 00118
- (22) Esitamise kuupäev: 20.11.2002
- (24) Registreeringu kehtivuse alguse kuupäev: 20.11.2002
- (28) Variantide arv: 1
- (30) Prioriteediandmed: 02-0857, 29.05.2002, SE
- (72) Autor: Steve McGugan, Mortonsvej 21, DK-2800, Lyngby, DK
- (73) Omanik: Telefonaktiebolaget LM Ericsson (publ), SE-126 25 Stockholm, SE
- (74) Patendivolinik või ühine esindaja: Jaak Ostrat

(54) Nimetus: **Modem**

(55) Reproduksioon:

00729-01

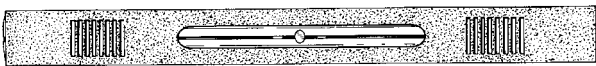
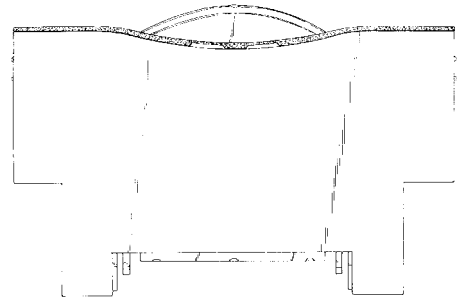
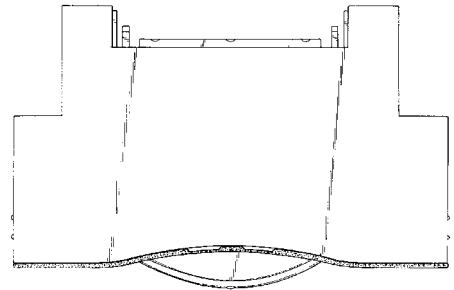
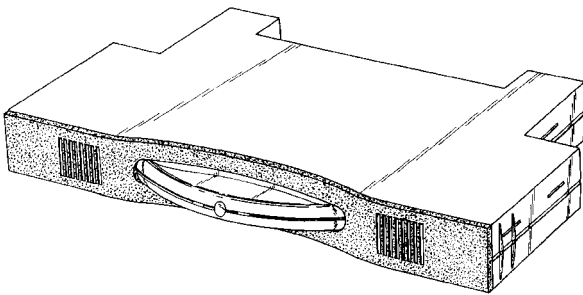

- (11) Registreeringu number: **00730**
- (15) Registreerimise kuupäev: 16.12.2002 (51) Klass: **25-03**
- (21) Taotluse number: D2002 00119
- (22) Esitamise kuupäev: 25.11.2002
- (24) Registreeringu kehtivuse  
alguse kuupäev: 25.11.2002
- (28) Variantide arv: 1
- (72) Autor: Rasmus Tamme, Tornimäe 2, 10145 Tallinn, EE  
Jaanus Miitel, Tornimäe 2, 10145 Tallinn, EE  
UNICOM EESTI OÜ, Tornimäe 2, 10145 Tallinn, EE
- (73) Omanik: UNICOM EESTI OÜ, Tornimäe 2, 10145 Tallinn, EE
- (74) Patendivolinik või ühine esindaja: Ott Moorlat

(54) Nimetus: **Ühistranspordi ootekoda**

(55) Reproduktsoon:

00730-01

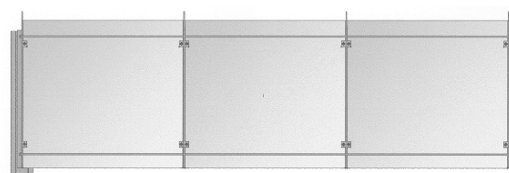
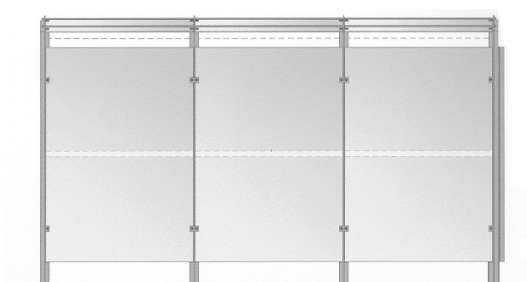
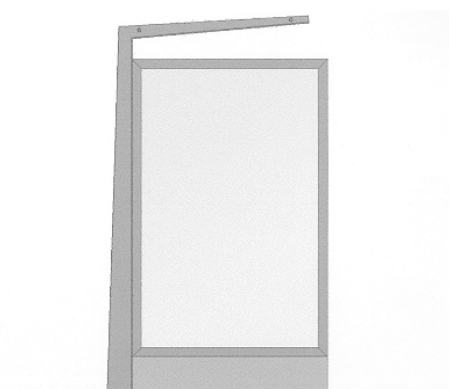
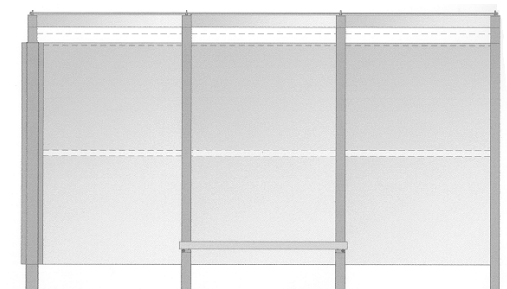
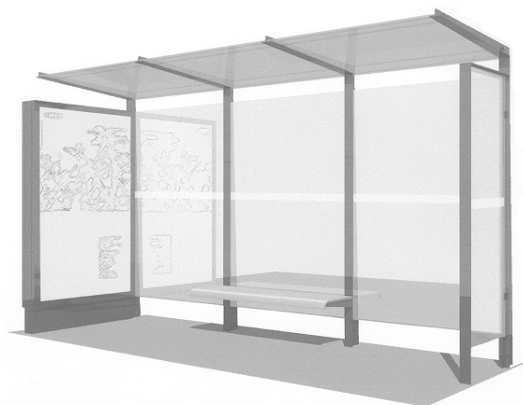

- (11) Registreeringu number: **00731**
- (15) Registreerimise kuupäev: 16.12.2002 (51) Klass: **19-08**
- (21) Taotluse number: D2002 00120
- (22) Esitamise kuupäev: 25.11.2002
- (24) Registreeringu kehtivuse alguse kuupäev: 25.11.2002
- (28) Variantide arv: 1
- (72) Autor: Terje Jõulu, Pärja 5, 10912 Tallinn, EE
- (73) Omanik: AS Tallinna Karastusjoogid, Betooni 28s, 11415 Tallinn, EE
- (74) Patendivolinik või ühine esindaja: Ott Moorlat
- (54) Nimetus: **Reklaamplakat**
- (55) Reproduktsoon:

00731-01

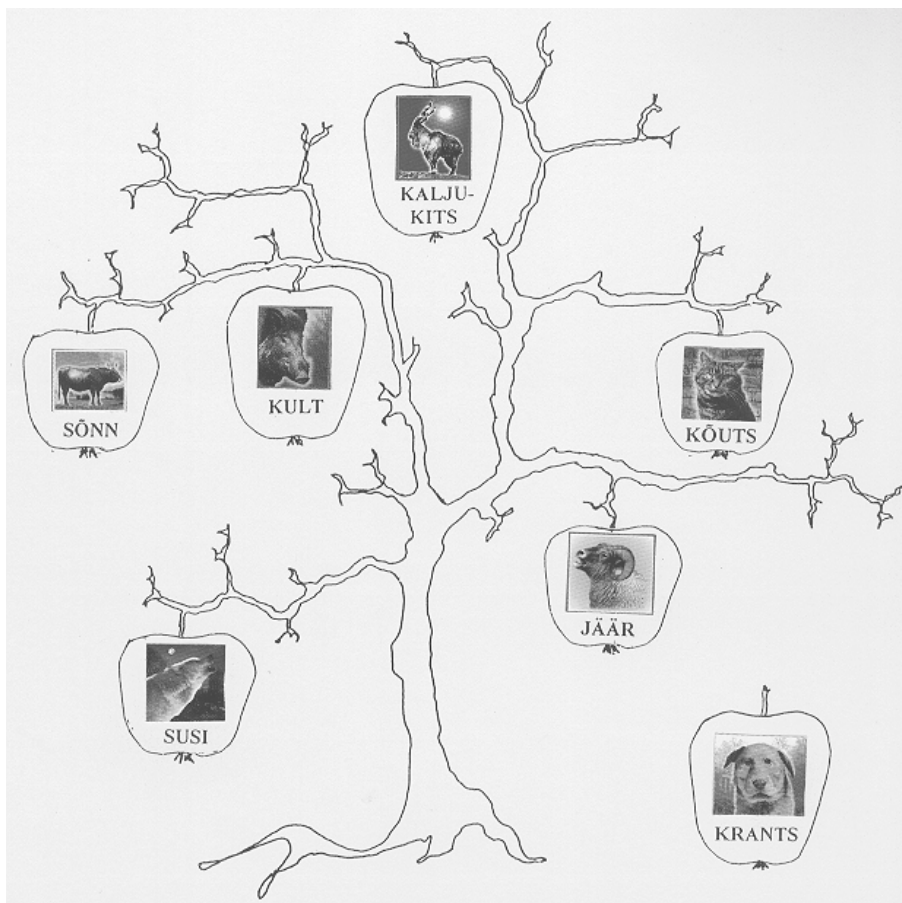

(11) Registreeringu number:

**00732**

(15) Registreerimise kuupäev:

19.12.2002

(51) Klass: **06-06**

(21) Taotluse number:

D2002 00088

(22) Esitamise kuupäev:

21.08.2002

(24) Registreeringu kehtivuse  
alguse kuupäev:

21.08.2002

(28) Variantide arv:

3

(72) Autor:

Martin Pärn, Ahju 5-19, 10118 Tallinn, EE

(73) Omanik:

AS Thulema, Pärnu mnt 158, 11317 Tallinn, EE

(54) Nimetus:

**Mööbliseeria LOOV lauajalg**

(55) Reproduktsoon:

00732-01

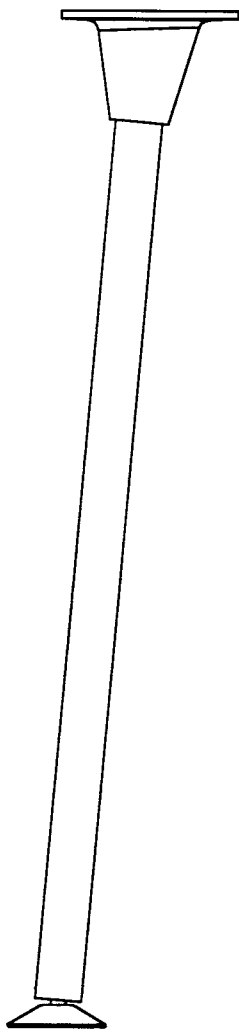

00732-02

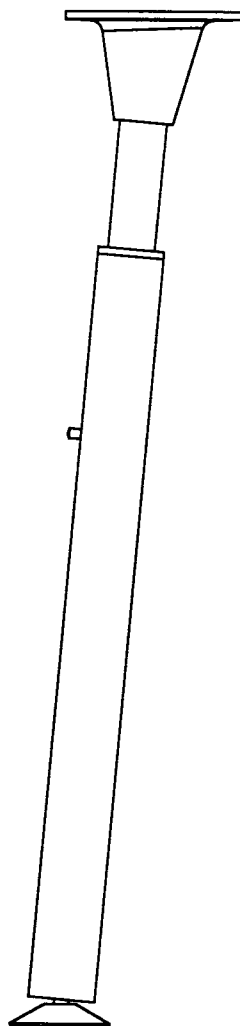

00732-03

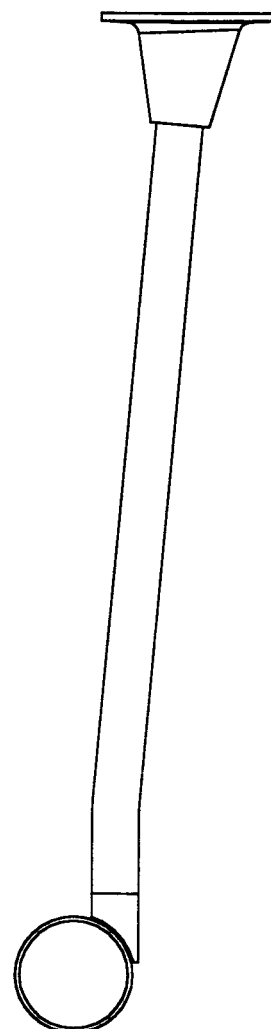

(11) Registreeringu number:

**00733**

(15) Registreerimise kuupäev:

19.12.2002

(51) Klass: **06-06**

(21) Taotluse number:

D2002 00089

(22) Esitamise kuupäev:

21.08.2002

(24) Registreeringu kehtivuse  
alguse kuupäev:

21.08.2002

(28) Variantide arv:

3

(72) Autor:

Martin Pärn, Ahju 5-19, 10118 Tallinn, EE

(73) Omanik:

AS Thulema, Pärnu mnt 158, 11317 Tallinn, EE

(54) Nimetus:

**Caddy-kapp MUUV**

(55) Reproduktsoon:

00733-01

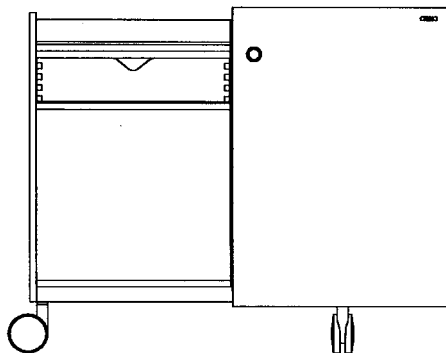
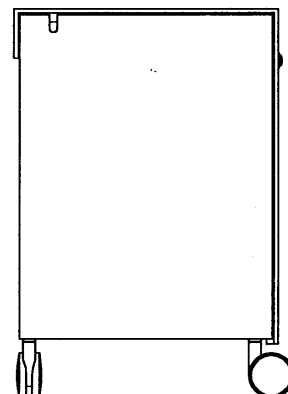
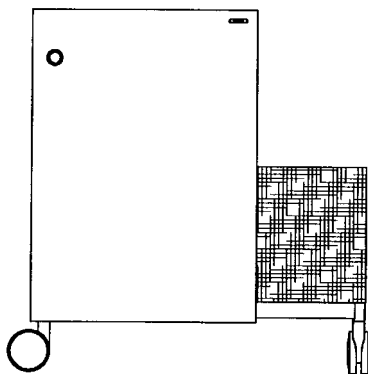
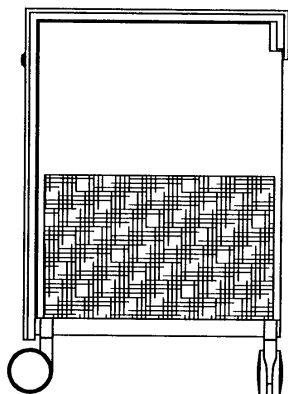

00733-02

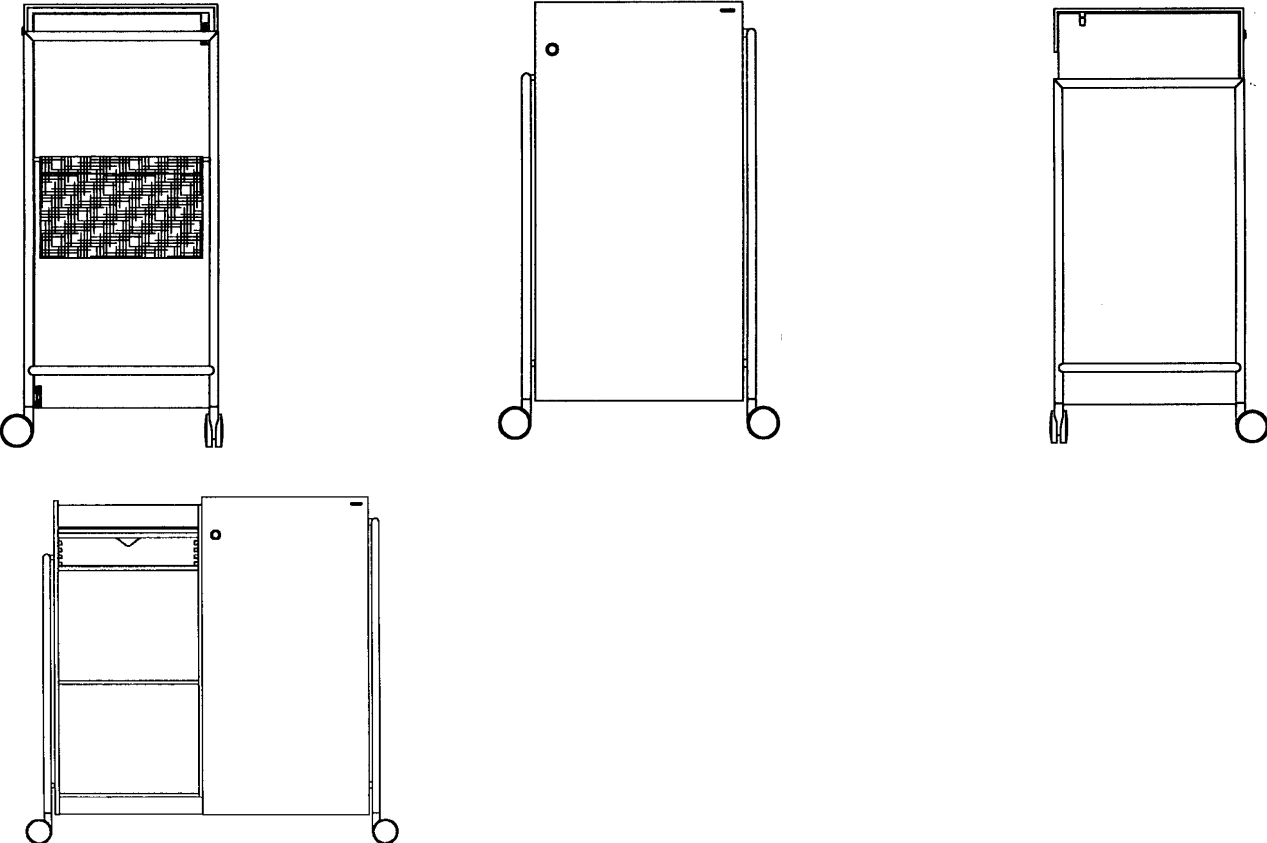

00733-03

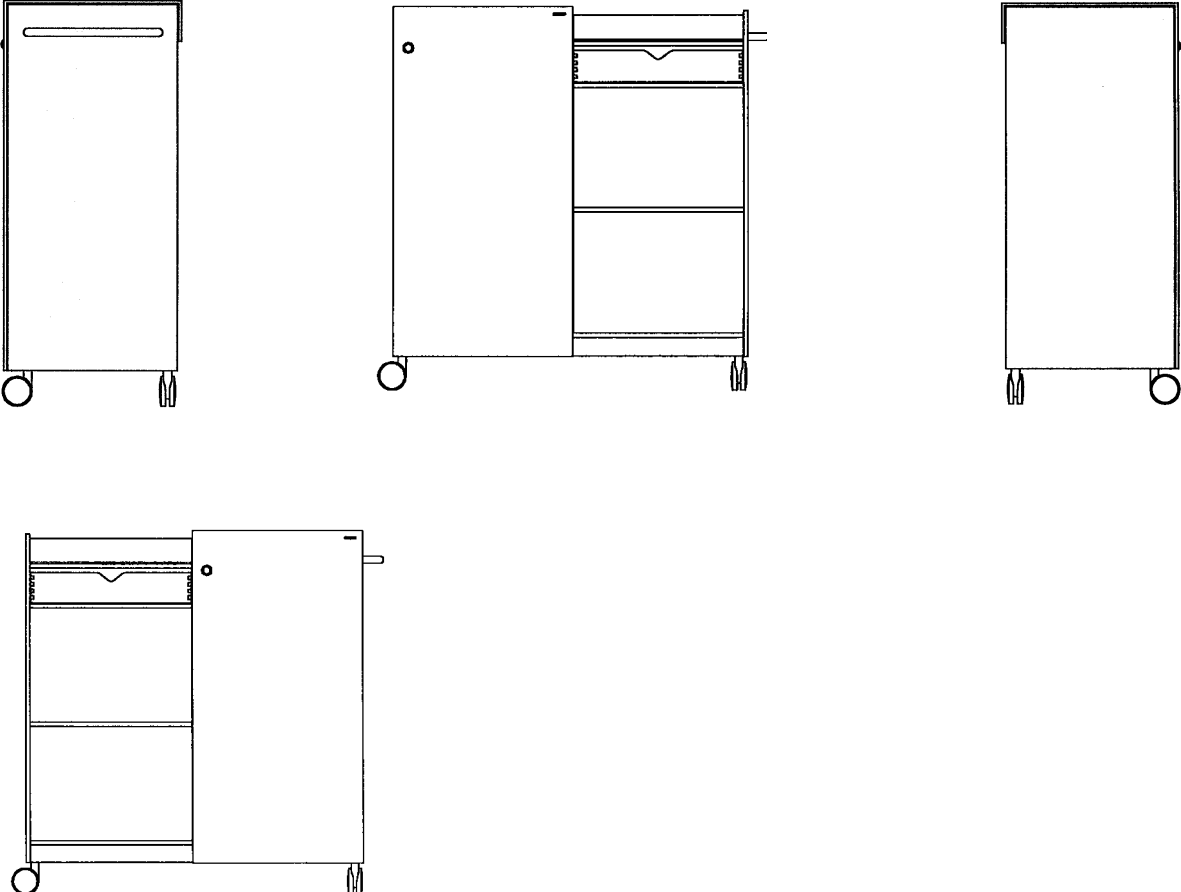



(11) Registreeringu number:

**00734**

(15) Registreerimise kuupäev:

17.01.2003

(51) Klass: **27-01**

(21) Taotluse number:

D2002 00023

(22) Esitamise kuupäev:

06.05.2002

(24) Registreeringu kehtivuse  
alguse kuupäev:

06.05.2002

(28) Variantide arv:

8

(30) Prioriteediandmed:

2001502118, 06.11.2001, RU

(72) Autor:

Edgar Mentzel, Marienhöhe 138, 25451 Quickborn, DE

(73) Omanik:

Reemtsma Cigarettenfabriken GmbH, Parkstraße 51, D-22605 Hamburg, DE

(74) Patendivolinik või ühine esindaja:

Anfia Morna

(54) Nimetus:

**Filter tubakatoodetele**

(55) Reproduksioon:

00734-01

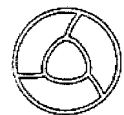
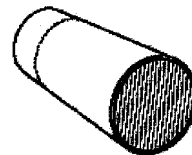
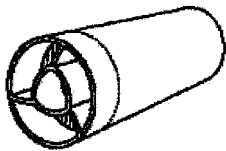

00734-02

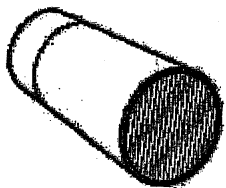

00734-03

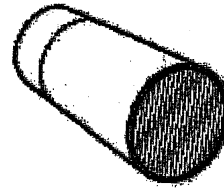

00734-04

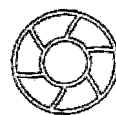
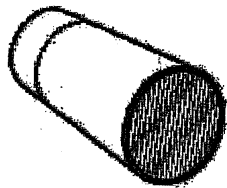

00734-05

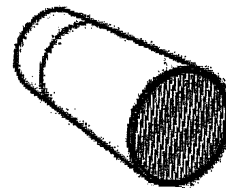

00734-06

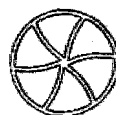
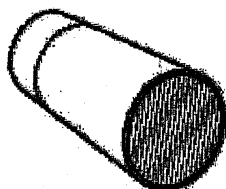

00734-07

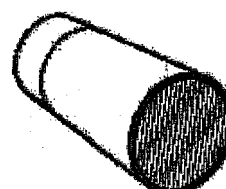

00734-08

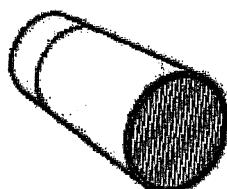

- (11) Registreeringu number: **00735**
- (15) Registreerimise kuupäev: 17.01.2003 (51) Klass: **12-06**
- (21) Taotluse number: D2002 00122
- (22) Esitamise kuupäev: 05.12.2002
- (24) Registreeringu kehtivuse  
alguse kuupäev: 05.12.2002
- (28) Variantide arv: 1
- (72) Autor: Ege Karman, Tersaneler Bölgesi Sahilyolu No: 24/4, 81700 Tuzla-Istanbul, TR
- (73) Omanik: EGEMAR MÜHENDISLIK DANISMANLIK SANAYI VE TICARET LIMITED  
SIRKETI, Tersaneler Bölgesi Sahilyolu No: 24/4, 81700 Tuzla-Istanbul, TR
- (74) Patendivolinik või ühine esindaja: Juhan Hämmalov

(54) Nimetus: **Jaht**

(55) Reproduksioon:

00735-01

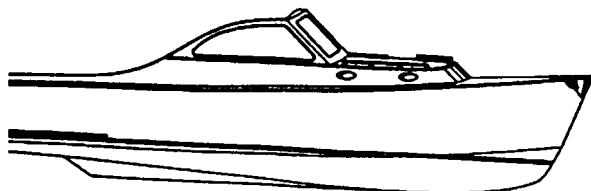

- (11) Registreeringu number: **00736**
- (15) Registreerimise kuupäev: 17.01.2003 (51) Klass: **12-06**
- (21) Taotluse number: D2002 00123
- (22) Esitamise kuupäev: 05.12.2002
- (24) Registreeringu kehtivuse  
alguse kuupäev: 05.12.2002
- (28) Variantide arv: 1
- (72) Autor: Ege Karman, Tersaneler Bölgesi Sahilyolu No: 24/4, 81700 Tuzla-Istanbul, TR
- (73) Omanik: EGEMAR MÜHENDISLIK DANISMANLIK SANAYI VE TICARET LIMITED  
SIRKETI, Tersaneler Bölgesi Sahilyolu No: 24/4, 81700 Tuzla-Istanbul, TR
- (74) Patendivolinik või ühine esindaja: Juhan Hämmalov

(54) Nimetus: **Jaht**

(55) Reproduktsoon:

00736-01

**Registreeritud värvilisena**

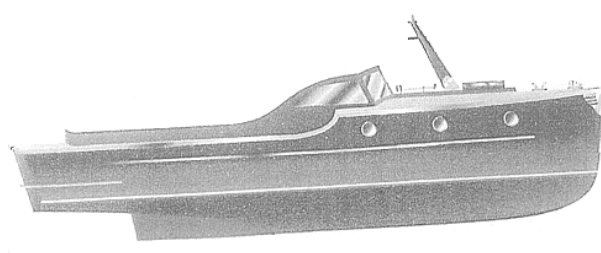

- (11) Registreeringu number: **00737**
- (15) Registreerimise kuupäev: 17.01.2003 (51) Klass: **12-06**
- (21) Taotluse number: D2002 00124
- (22) Esitamise kuupäev: 05.12.2002
- (24) Registreeringu kehtivuse  
alguse kuupäev: 05.12.2002
- (28) Variantide arv: 1
- (72) Autor: Ege Karman, Tersaneler Bölgesi Sahilyolu No: 24/4, 81700 Tuzla-Istanbul, TR
- (73) Omanik: EGEMAR MÜHENDISLIK DANISMANLIK SANAYI VE TICARET LIMITED  
SIRKETI, Tersaneler Bölgesi Sahilyolu No: 24/4, 81700 Tuzla-Istanbul, TR
- (74) Patendivolinik või ühine esindaja: Juhan Hämmalov

(54) Nimetus: **Jaht**

(55) Reproduksioon:

00737-01

**Registreeritud värvilisena**

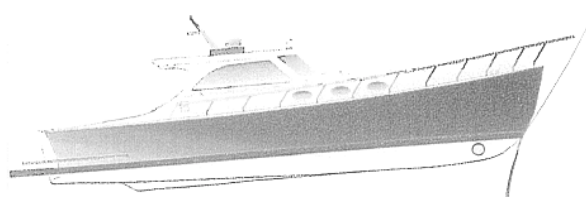

- (11) Registreeringu number: **00738**
- (15) Registreerimise kuupäev: 17.01.2003 (51) Klass: **12-06**
- (21) Taotluse number: D2002 00125
- (22) Esitamise kuupäev: 05.12.2002
- (24) Registreeringu kehtivuse  
alguse kuupäev: 05.12.2002
- (28) Variantide arv: 1
- (72) Autor: Ege Karman, Tersaneler Bölgesi Sahilyolu No: 24/4, 81700 Tuzla-Istanbul, TR
- (73) Omanik: EGEMAR MÜHENDISLIK DANISMANLIK SANAYI VE TICARET LIMITED  
SIRKETI, Tersaneler Bölgesi Sahilyolu No: 24/4, 81700 Tuzla-Istanbul, TR
- (74) Patendivolinik või ühine esindaja: Juhan Hämmalov

(54) Nimetus: **Jaht**

(55) Reproduktsoon:

00738-01

**Registreeritud värvilisena**

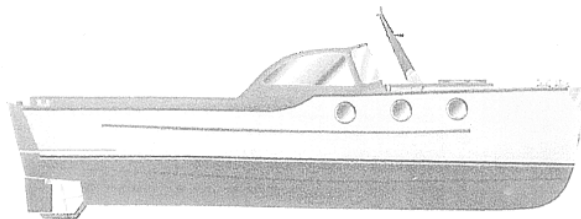

(11) Registreeringu number: **00739**

(15) Registreerimise kuupäev: 27.01.2003 (51) Klass: **06-01**

(21) Taotluse number: D2002 00130

(22) Esitamise kuupäev: 11.12.2002

(24) Registreeringu kehtivuse  
alguse kuupäev: 11.12.2002

(28) Variantide arv: 1

(72) Autor: Priit Tiis, Kooli t 4, Lagedi alevik, Rae vald, 75303 Harju maakond, EE

(73) Omanik: Priit Tiis, Kooli t 4, Lagedi alevik, Rae vald, 75303 Harju maakond, EE

(54) Nimetus: **Tool "O'MEGA"**

(55) Reproduktsoon:

00739-01

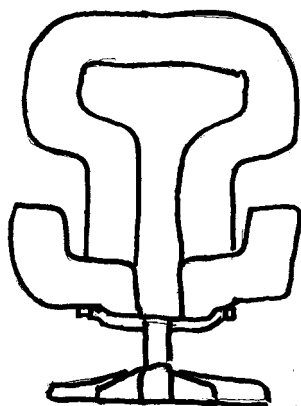

- (11) Registreeringu number: **00740**
- (15) Registreerimise kuupäev: 27.01.2003 (51) Klass: **14-03**
- (21) Taotluse number: D2002 00131
- (22) Esitamise kuupäev: 13.12.2002
- (24) Registreeringu kehtivuse alguse kuupäev: 13.12.2002
- (28) Variantide arv: 1
- (30) Prioriteediandmed: M20020367, 14.06.2002, FI
- (72) Autor: Tom Arbisi, 1540 Pachino Cir Apt H, Newbury Park, CA 91320, US  
Todd Wood, 835 Moraga Drive #3, Los Angeles, CA 90049, US
- (73) Omanik: Nokia Corporation, Keilalahdentie 4, FIN-02150 Espoo, FI
- (74) Patendivolinik või ühine esindaja: Kaie Puur

(54) Nimetus: **Käsitelefon**

(55) Reproduktsioon:

00740-01

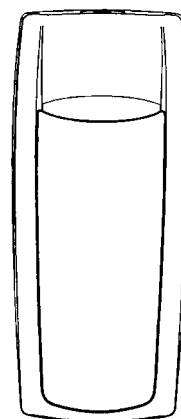
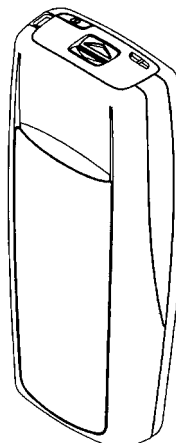
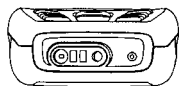
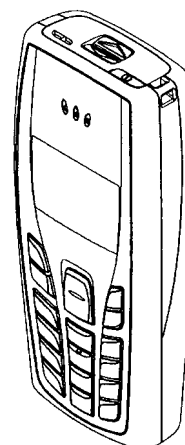
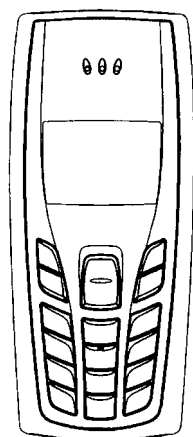
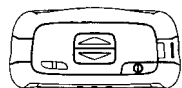

- (11) Registreeringu number: **00741**
- (15) Registreerimise kuupäev: 27.01.2003 (51) Klass: **14-03**
- (21) Taotluse number: D2002 00132
- (22) Esitamise kuupäev: 13.12.2002
- (24) Registreeringu kehtivuse alguse kuupäev: 13.12.2002
- (28) Variantide arv: 1
- (30) Prioriteediandmed: M20020367, 14.06.2002, FI
- (72) Autor: Tom Arbisi, 1540 Pachino Cir Apt H, Newbury Park, CA 91320, US  
Todd Wood, 835 Moraga Drive #3, Los Angeles, CA 90049, US
- (73) Omanik: Nokia Corporation, Keilalahdentie 4, FIN-02150 Espoo, FI
- (74) Patendivolinik või ühine esindaja: Kaie Puur

(54) Nimetus: **Käsitelefoni esipaneel**

(55) Reproduktsoon:

00741-01

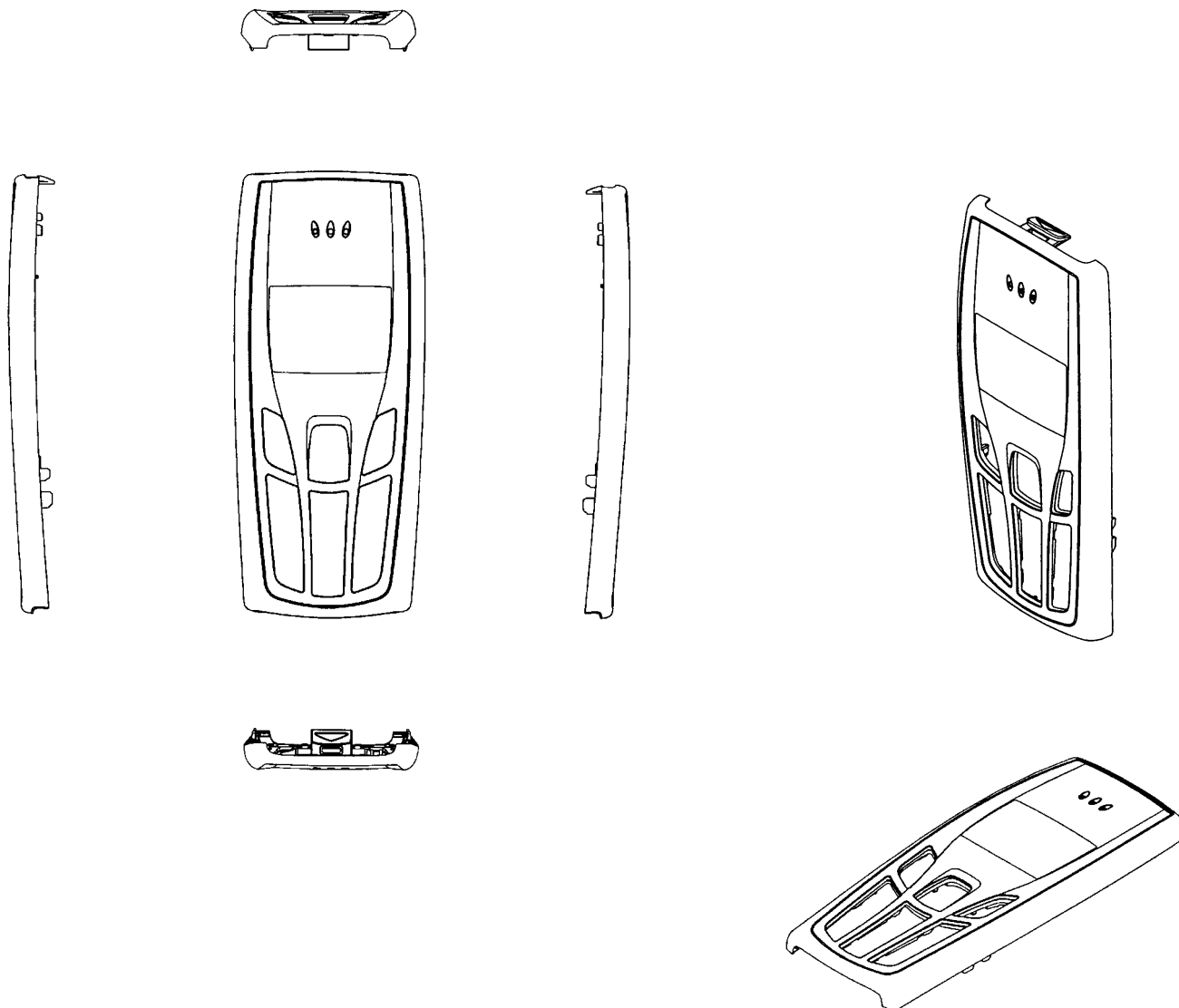



- (11) Registreeringu number: **00742**
- (15) Registreerimise kuupäev: 27.01.2003 (51) Klass: **14-03**
- (21) Taotluse number: D2002 00133
- (22) Esitamise kuupäev: 13.12.2002
- (24) Registreeringu kehtivuse  
alguse kuupäev: 13.12.2002
- (28) Variantide arv: 1
- (30) Prioriteediandmed: M20020367, 14.06.2002, FI
- (72) Autor: Tom Arbisi, 1540 Pachino Cir Apt H, Newbury Park, CA 91320, US  
Todd Wood, 835 Moraga Drive #3, Los Angeles, CA 90049, US
- (73) Omanik: Nokia Corporation, Keilalahdentie 4, FIN-02150 Espoo, FI
- (74) Patendivolinik või ühine esindaja: Kaie Puur

(54) Nimetus: **Käsitelefoni tagapaneel**

(55) Reproduktsoon:

00742-01

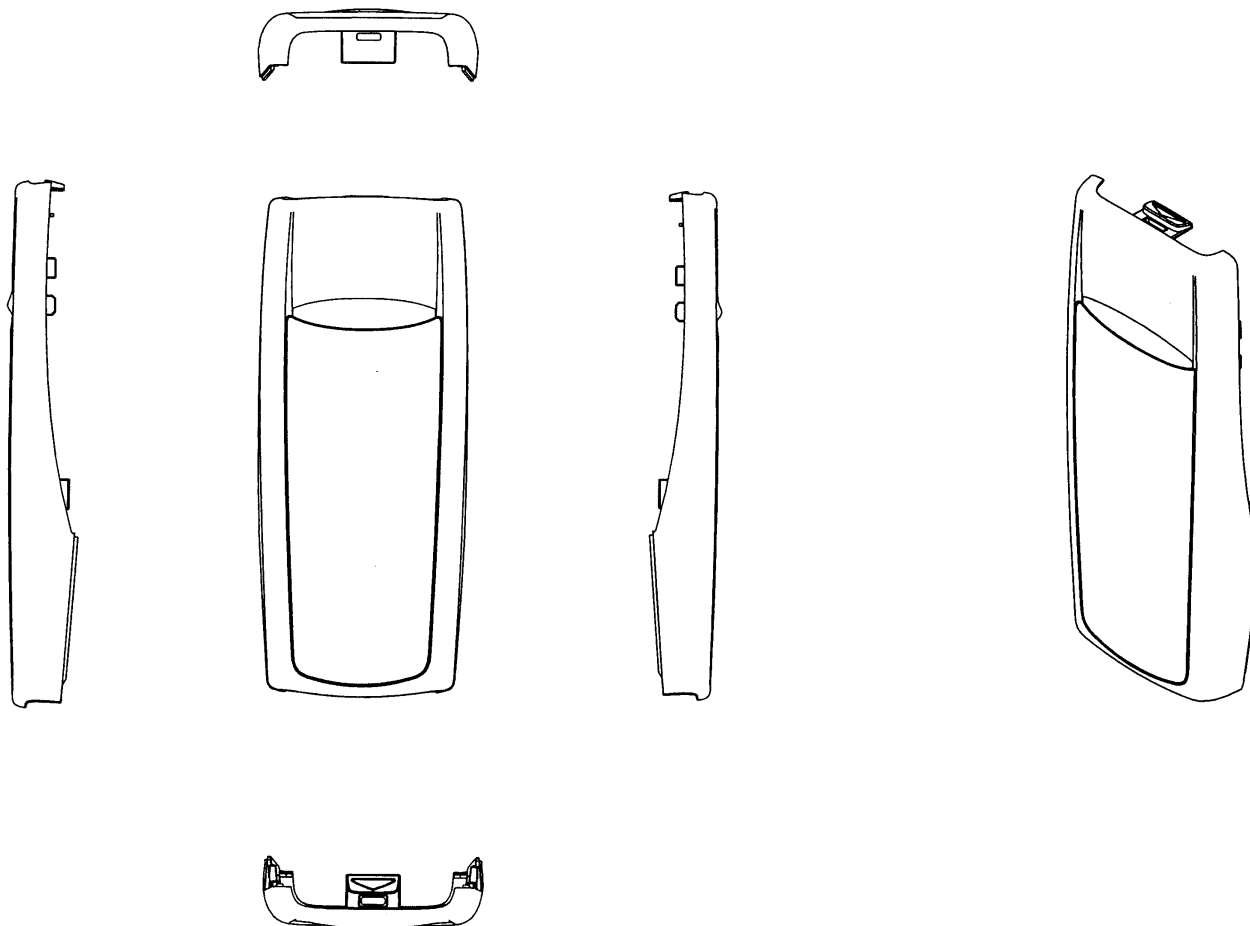

- (11) Registreeringu number: **00743**
- (15) Registreerimise kuupäev: 27.01.2003 (51) Klass: **14-03**
- (21) Taotluse number: D2002 00134
- (22) Esitamise kuupäev: 13.12.2002
- (24) Registreeringu kehtivuse alguse kuupäev: 13.12.2002
- (28) Variantide arv: 1
- (30) Prioriteediandmed: M20020367, 14.06.2002, FI
- (72) Autor: Tom Arbisi, 1540 Pachino Cir Apt H, Newbury Park, CA 91320, US  
Todd Wood, 835 Moraga Drive #3, Los Angeles, CA 90049, US
- (73) Omanik: Nokia Corporation, Keilalahdentie 4, FIN-02150 Espoo, FI
- (74) Patendivolinik või ühine esindaja: Kaie Puur

(54) Nimetus: **Käsitelefoni klaviatuur**

(55) Reproduktsoon:

00743-01

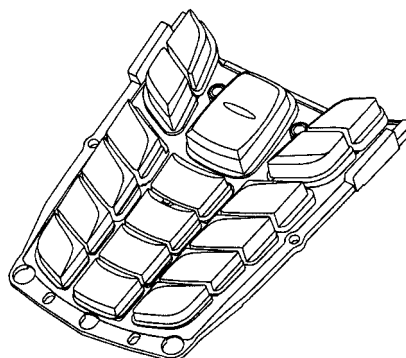
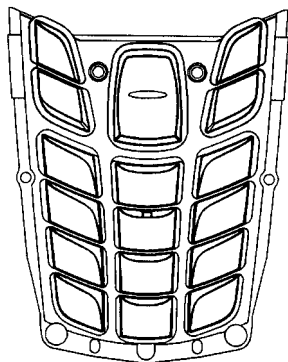

(11) Registreeringu number: **00744**

(15) Registreerimise kuupäev: 27.01.2003

(51) Klass: **14-03**

(21) Taotluse number: D2002 00135

(22) Esitamise kuupäev: 13.12.2002

(24) Registreeringu kehtivuse  
alguse kuupäev: 13.12.2002

(28) Variantide arv: 1

(30) Prioriteediandmed: M20020370, 17.06.2002, FI

(72) Autor: Pertti Salmi, Taipaleentie 50, FIN-90140 Oulu, FI

(73) Omanik: Nokia Corporation, Keilalahdentie 4, FIN-02150 Espoo, FI

(74) Patendivolinik või ühine esindaja: Kaie Puur

(54) Nimetus: **Käsitelefoni tagapaneel**

(55) Reproduktsoon:

00744-01

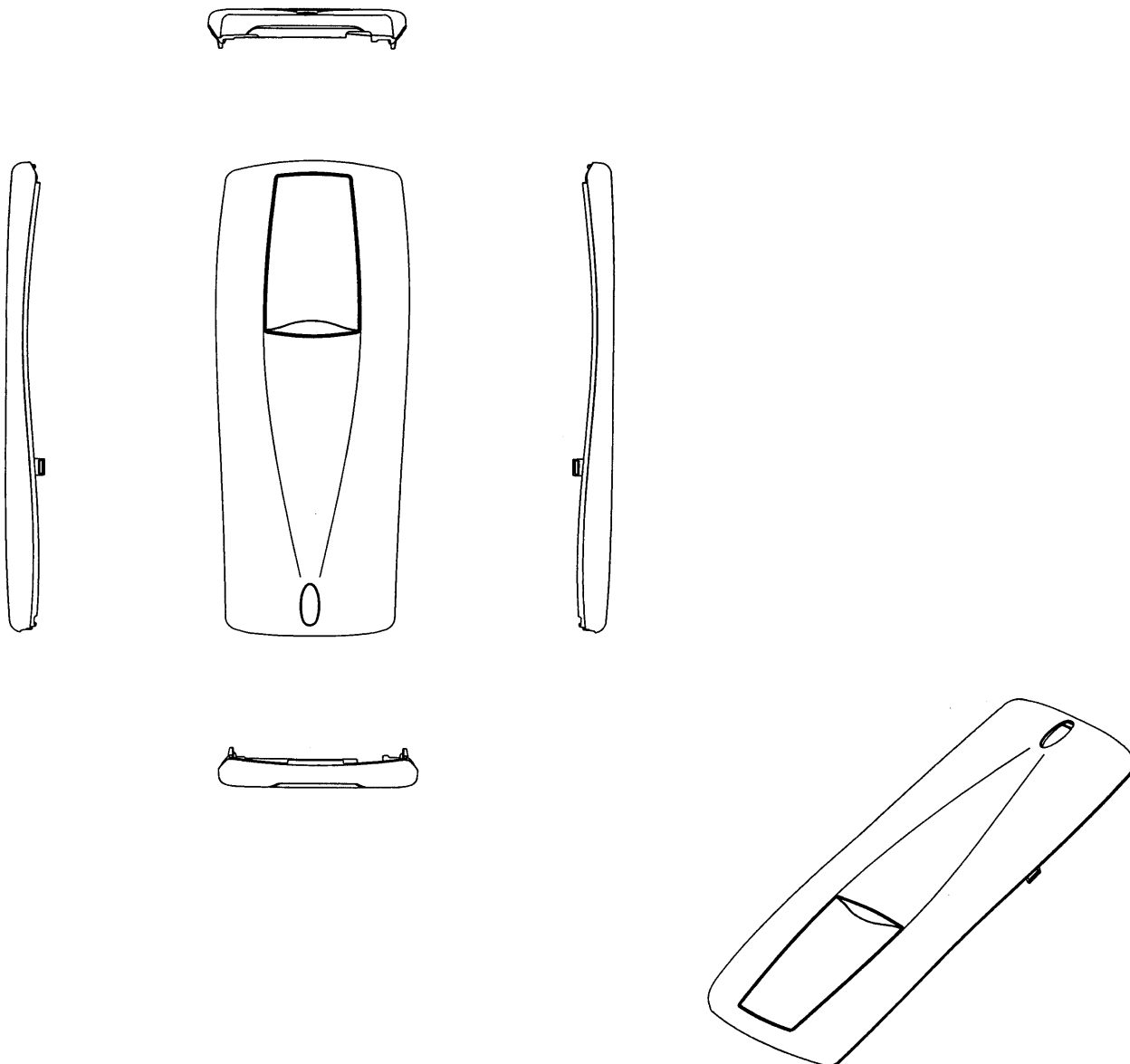

- (11) Registreeringu number: **00745**
- (15) Registreerimise kuupäev: 27.01.2003 (51) Klass: **14-03**
- (21) Taotluse number: D2002 00136
- (22) Esitamise kuupäev: 13.12.2002
- (24) Registreeringu kehtivuse alguse kuupäev: 13.12.2002
- (28) Variantide arv: 1
- (30) Prioriteediandmed: M20020370, 17.06.2002, FI
- (72) Autor: Pertti Salmi, Taipaleentie 50, FIN-90140 Oulu, FI
- (73) Omanik: Nokia Corporation, Keilalahdentie 4, FIN-02150 Espoo, FI
- (74) Patendivolinik või ühine esindaja: Kaie Puur

(54) Nimetus: **Käsitelefoni klaviatuur**

(55) Reproduktsoon:

00745-01

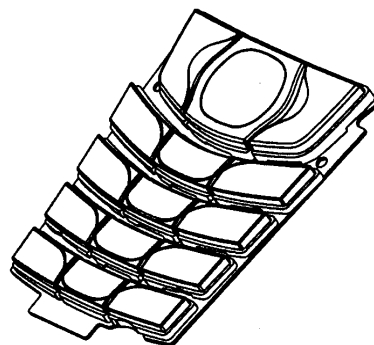
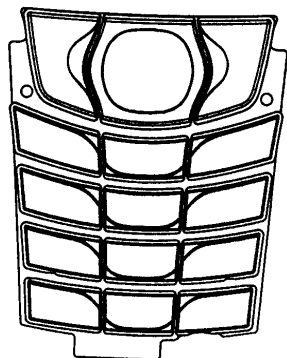

(11) Registreeringu number: **00746**

(15) Registreerimise kuupäev: 27.01.2003

(51) Klass: **14-03**

(21) Taotluse number: D2002 00137

(22) Esitamise kuupäev: 13.12.2002

(24) Registreeringu kehtivuse  
alguse kuupäev: 13.12.2002

(28) Variantide arv: 1

(30) Prioriteediandmed: M20020370, 17.06.2002, FI

(72) Autor: Pertti Salmi, Taipaleentie 50, FIN-90140 Oulu, FI

(73) Omanik: Nokia Corporation, Keilalahdentie 4, FIN-02150 Espoo, FI

(74) Patendivolinik või ühine esindaja: Kaie Puur

(54) Nimetus: **Käsitelefoni esipaneel**

(55) Reproduktsoon:

00746-01

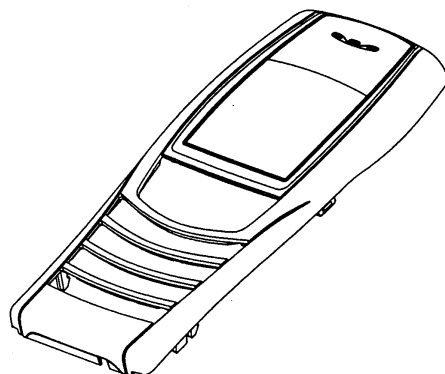
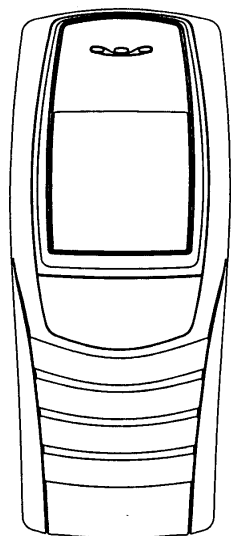

(11) Registreeringu number: **00747**

(15) Registreerimise kuupäev: 27.01.2003

(51) Klass: **14-03**

(21) Taotluse number: D2002 00138

(22) Esitamise kuupäev: 13.12.2002

(24) Registreeringu kehtivuse  
alguse kuupäev: 13.12.2002

(28) Variantide arv: 1

(30) Prioriteediandmed: M20020370, 17.06.2002, FI

(72) Autor: Pertti Salmi, Taipaleentie 50, FIN-90140 Oulu, FI

(73) Omanik: Nokia Corporation, Keilalahdentie 4, FIN-02150 Espoo, FI

(74) Patendivolinik või ühine esindaja: Kaie Puur

(54) Nimetus: **Käsitelefon**

(55) Reproduktsoon:

00747-01

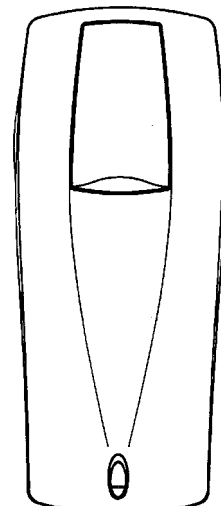
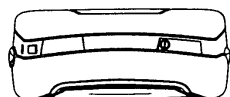
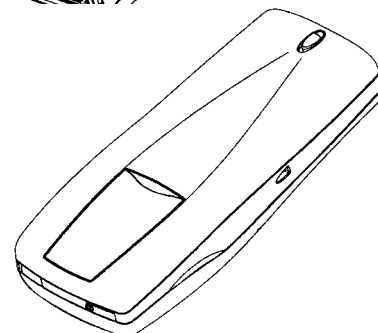
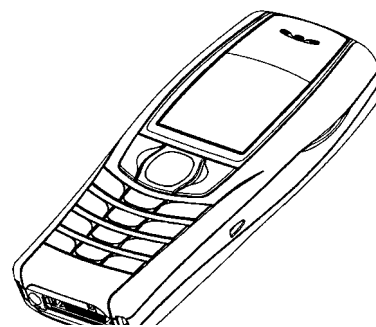
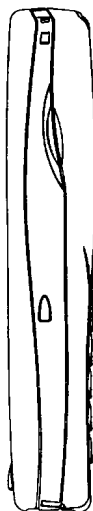
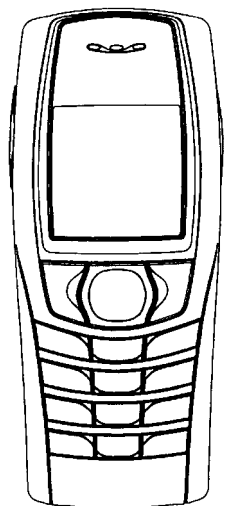
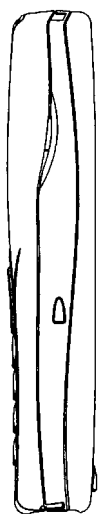
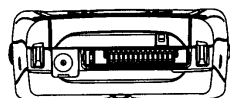

(11) Registreeringu number: **00748**

(15) Registreerimise kuupäev: 27.01.2003  
 (21) Taotluse number: D2002 00145

(51) Klass: **25-03**

(22) Esitamise kuupäev: 30.12.2002

(24) Registreeringu kehtivuse  
 alguse kuupäev: 30.12.2002

(28) Variantide arv: 1

(72) Autor: Jaanus Miitel, Tornimäe 2, 10145 Tallinn, EE  
 Eero Jürgenson, Tornimäe 2, 10145 Tallinn, EE  
 UNICOM EESTI OÜ, Tornimäe 2, 10145 Tallinn, EE

(73) Omanik:

(74) Patendivolinik või ühine esindaja: Ott Moorlat

(54) Nimetus: **Bussiootepaviljon**

(55) Reproduktsoon:

00748-01

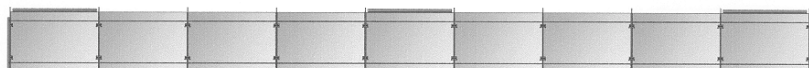
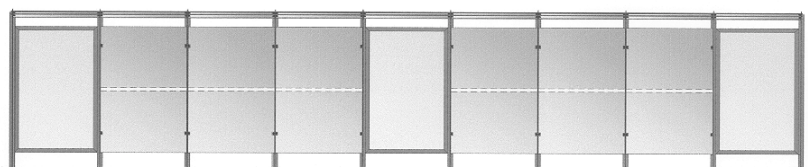
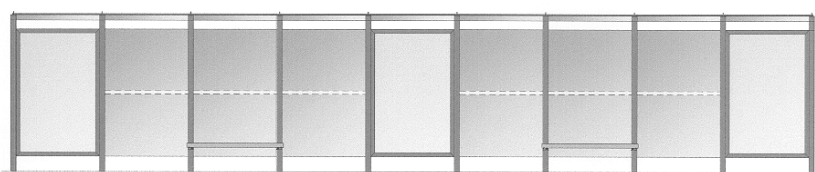
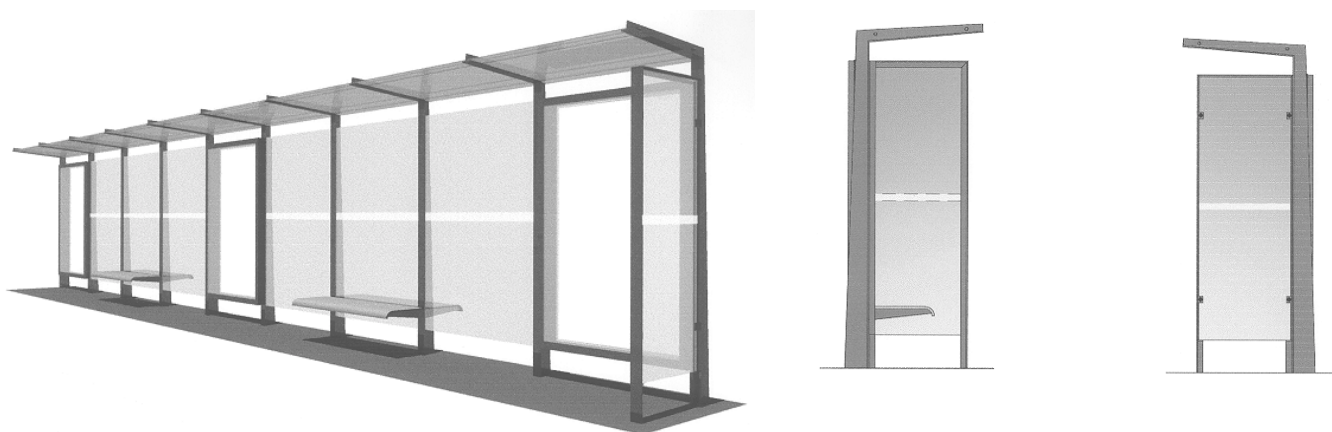

## II. TÖÖSTUSDISAINILAHENDUSE REGISTREERINGU KEHTIVUSE PIKENDAMINE

(11)	(18)
00209	11.01.2008
00210	11.01.2008

## III. TÖÖSTUSDISAINILAHENDUSE REGISTREERINGU ANDMETE MUUTMINE

Reg nr	Muudetud andmed	Registrikande jõustumise kuupäev
00311	(73) VKR Holding A/S, Tobaksvejen 10, DK-2860 Søborg, DK	03.12.2002
00312	(73) VKR Holding A/S, Tobaksvejen 10, DK-2860 Søborg, DK	03.12.2002
00422	(73) VKR Holding A/S, Tobaksvejen 10, DK-2860 Søborg, DK	03.12.2002

Reg nr	Muudetud andmed	Õiguste ülemineku kuupäev	Registrikande jõustumise kuupäev
00466	Allar Harkmann, Ristiku 4, 50110 Tartu, EE	16.12.2002	17.12.2002
00597	Masinaehituse OÜ, Mustamäe tee 5, 10616 Tallinn, EE	30.11.2001	04.12.2002

## VI. TÖÖSTUSDISAINILAHENDUSE TUNNISTUSE DUPLIKAADI VÄLJASTAMINE

00621



## VII. LOENDID

REGISTREERITUD TÖÖSTUSDISAINILAHENDUSTE  
SÜSTEMAATILINE LOEND

Rahvusvahelise klassifikatsiooni klass ja alaklass(id)	Registreerimis- taotluse number	Registreeringu number
--	------------------------------------	--------------------------

06-01	D2002 00047	00718	14-03	D2002 00071	00705
06-01	D2002 00117	00722	14-03	D2002 00118	00729
06-01	D2002 00130	00739	14-03	D2002 00131	00740
06-03	D2002 00090	00720	14-03	D2002 00132	00741
06-06	D2002 00088	00732	14-03	D2002 00133	00742
06-06	D2002 00089	00733	14-03	D2002 00134	00743
06-06	D2002 00091	00721	14-03	D2002 00135	00744
07-02	D2002 00112	00712	14-03	D2002 00136	00745
07-05	D2002 00114	00727	14-03	D2002 00137	00746
09-01	D2002 00110	00726	14-03	D2002 00138	00747
09-03	D2002 00082	00719	19-08	D2002 00120	00731
09-07	D2002 00067	00713	20-03, 25-01	D2002 00116	00716
09-07	D2002 00069	00714	20-03	D2002 00108	00709
09-07	D2002 00115	00715	20-03	D2002 00109	00710
12-06	D2002 00122	00735	21-01	D2002 00111	00711
12-06	D2002 00123	00736	23-04	D2001 00073	00717
12-06	D2002 00124	00737	25-03	D2002 00039	00728
12-06	D2002 00125	00738	25-03	D2002 00119	00730
13-02	D2002 00070	00723	25-03	D2002 00145	00748
13-02	D2002 00083	00706	27-01	D2002 00023	00734
14-01, 14-03	D2002 00106	00724	27-05	D2002 00094	00707
14-01, 14-03	D2002 00107	00725	27-05	D2002 00095	00708

REGISTREERITUD TÖÖSTUSDISAINILAHENDUSTE REGISTREERIMISTAOTLUSTE  
NUMBRILINE LOEND

Registreerimis- taotluse number	Registreeringu number	Rahvusvahelise klassifikatsiooni klass(id) ja alaklass(id)
------------------------------------	--------------------------	--

D2001 00073	00717	23-04	D2002 00112	00712	07-02
D2002 00023	00734	27-01	D2002 00114	00727	07-05
D2002 00039	00728	25-03	D2002 00115	00715	09-07
D2002 00047	00718	06-01	D2002 00116	00716	20-03, 25-01
D2002 00067	00713	09-07	D2002 00117	00722	06-01
D2002 00069	00714	09-07	D2002 00118	00729	14-03
D2002 00070	00723	13-02	D2002 00119	00730	25-03
D2002 00071	00705	14-03	D2002 00120	00731	19-08
D2002 00082	00719	09-03	D2002 00122	00735	12-06
D2002 00083	00706	13-02	D2002 00123	00736	12-06
D2002 00088	00732	06-06	D2002 00124	00737	12-06
D2002 00089	00733	06-06	D2002 00125	00738	12-06
D2002 00090	00720	06-03	D2002 00130	00739	06-01
D2002 00091	00721	06-06	D2002 00131	00740	14-03
D2002 00094	00707	27-05	D2002 00132	00741	14-03
D2002 00095	00708	27-05	D2002 00133	00742	14-03
D2002 00106	00724	14-01, 14-03	D2002 00134	00743	14-03
D2002 00107	00725	14-01, 14-03	D2002 00135	00744	14-03
D2002 00108	00709	20-03	D2002 00136	00745	14-03
D2002 00109	00710	20-03	D2002 00137	00746	14-03
D2002 00110	00726	09-01	D2002 00138	00747	14-03
D2002 00111	00711	21-01	D2002 00145	00748	25-03

**REGISTREERITUD TÖÖSTUSDISAINILAHENDUSTE  
SÜSTEMAATILINE LOEND 2002. AASTA KOHTA**

Rahvusvahelise klassifikatsiooni klass ja alaklass(id)	Registreerimis- taotluse number	Registreeringu number
--	------------------------------------	--------------------------

01-99	D2002 00051	00667	14-01	D2002 00073	00677
02-03	D2001 00076	00618	14-03	D2001 00043	00586
03-01	D2001 00021	00585	14-03	D2001 00053	00615
03-99	D2002 00001	00639	14-03	D2001 00070	00598
03-99	D2002 00002	00619	14-03	D2001 00071	00599
03-99	D2002 00003	00620	14-03	D2001 00072	00600
04-01	D2001 00077	00613	14-03	D2002 00009	00622
05-06	D2001 00029	00603	14-03	D2002 00010	00623
06-03	D2002 00030	00636	14-03	D2002 00011	00624
06-11	D2002 00005	00612	14-03	D2002 00012	00625
07-02	D2001 00059	00587	14-03	D2002 00013	00626
07-02	D2001 00069	00597	14-03	D2002 00014	00627
08-06	D2002 00038	00646	14-03	D2002 00015	00628
08-07	D2002 00017	00640	14-03	D2002 00018	00672
08-09	D2002 00038	00646	14-03	D2002 00019	00673
09-01	D2001 00045	00609	14-03	D2002 00020	00631
09-01	D2002 00016	00630	14-03	D2002 00024	00633
09-01	D2002 00022	00643	14-03	D2002 00025	00674
09-01	D2002 00033	00644	14-03	D2002 00026	00634
09-01	D2002 00041	00648	14-03	D2002 00028	00641
09-01	D2002 00045	00650	14-03	D2002 00029	00635
09-01	D2002 00046	00651	14-03	D2002 00036	00665
09-01	D2002 00063	00691	14-03	D2002 00037	00645
09-01	D2002 00092	00692	14-03	D2002 00052	00655
09-01	D2002 00093	00693	14-03	D2002 00053	00656
09-03	D2001 00029	00603	14-03	D2002 00054	00657
09-03	D2001 00048	00617	14-03	D2002 00055	00658
09-03	D2001 00055	00629	14-03	D2002 00056	00659
09-03	D2001 00056	00594	14-03	D2002 00057	00660
09-03	D2001 00057	00590	14-03	D2002 00058	00685
09-03	D2001 00066	00596	14-03	D2002 00059	00661
09-03	D2002 00008	00616	14-03	D2002 00060	00662
09-03	D2002 00034	00652	14-03	D2002 00061	00663
09-03	D2002 00040	00647	14-03	D2002 00062	00664
09-07	D2002 00065	00669	14-03	D2002 00072	00676
09-07	D2002 00066	00670	14-03	D2002 00073	00677
09-07	D2002 00068	00671	14-03	D2002 00074	00678
09-07	D2002 00084	00687	14-03	D2002 00075	00679
09-07	D2002 00085	00688	14-03	D2002 00076	00680
09-07	D2002 00086	00689	14-03	D2002 00077	00681
09-07	D2002 00087	00690	14-03	D2002 00096	00694
12-02	D2002 00021	00632	14-03	D2002 00097	00695
12-02	D2002 00048	00653	14-03	D2002 00098	00696
12-06	D2002 00007	00614	14-03	D2002 00099	00697
12-16	D2002 00081	00686	14-03	D2002 00100	00698
13-02	D2001 00063	00595	14-03	D2002 00101	00699
13-02	D2002 00042	00649	14-03	D2002 00102	00700
13-03	D2001 00062	00607	14-03	D2002 00103	00702
14-01	D2001 00053	00615	14-03	D2002 00104	00703
14-01	D2001 00070	00598	14-03	D2002 00105	00704
14-01	D2001 00071	00599	19-02	D2001 00060	00588
14-01	D2001 00072	00600	19-02	D2001 00061	00589
14-01	D2002 00029	00635	20-02	D2001 00064	00604

Rahvusvahelise klassifikatsiooni klass ja alaklass(id)	Registreerimis- taotluse number	Registreeringu number
--	------------------------------------	--------------------------

20-02	D2001 00068	00608	23-02	D2002 00035	00675
20-03	D2001 00047	00593	23-02	D2002 00043	00666
20-03	D2001 00067	00602	23-03	D2001 00050	00591
20-03	D2002 00078	00682	23-03	D2001 00075	00610
20-03	D2002 00079	00683	24-01	D2002 00050	00654
20-03	D2002 00080	00684	24-02	D2002 00004	00611
21-01	D2001 00074	00642	24-04	D2001 00058	00592
21-01	D2002 00031	00637	24-04	D2001 00065	00606
21-01	D2002 00032	00638	25-02	D2001 00044	00605
21-01	D2002 00064	00668	25-02	D2001 00046	00601
23-02	D2002 00050	00654	25-02	D2002 00006	00621
23-02	D2001 00058	00592	25-03	D2002 00044	00701

**REGISTREERITUD TÖÖSTUSDISAINILAHENDUSTE REGISTREERIMISTAOTLUSTE  
NUMBRILINE LOEND 2002. AASTA KOHTA**

Registreerimis- taotluse number	Registreeringu number	Rahvusvahelise klassifikatsiooni klass(id) ja alaklass(id)
---------------------------------------	--------------------------	--

D2001 00021	00585	03-01	D2002 00022	00643	09-01
D2001 00029	00603	05-06, 09-03	D2002 00024	00633	14-03
D2001 00043	00586	14-03	D2002 00025	00674	14-03
D2001 00044	00605	25-02	D2002 00026	00634	14-03
D2001 00045	00609	09-01	D2002 00028	00641	14-03
D2001 00046	00601	25-02	D2002 00029	00635	14-01, 14-03
D2001 00047	00593	20-03	D2002 00030	00636	06-03
D2001 00048	00617	09-03	D2002 00031	00637	21-01
D2001 00050	00591	23-03	D2002 00032	00638	21-01
D2001 00053	00615	14-01, 14-03	D2002 00033	00644	09-01
D2001 00055	00629	09-03	D2002 00034	00652	09-03
D2001 00056	00594	09-03	D2002 00035	00675	23-02
D2001 00057	00590	09-03	D2002 00036	00665	14-03
D2001 00058	00592	23-02, 24-04	D2002 00037	00645	14-03
D2001 00059	00587	07-02	D2002 00038	00646	08-06, 08-09
D2001 00060	00588	19-02	D2002 00040	00647	09-03
D2001 00061	00589	19-02	D2002 00041	00648	09-01
D2001 00062	00607	13-03	D2002 00042	00649	13-02
D2001 00063	00595	13-02	D2002 00043	00666	23-02
D2001 00064	00604	20-02	D2002 00044	00701	25-03
D2001 00065	00606	24-04	D2002 00045	00650	09-01
D2001 00066	00596	09-03	D2002 00046	00651	09-01
D2001 00067	00602	20-03	D2002 00048	00653	12-02
D2001 00068	00608	20-02	D2002 00050	00654	23-02, 24-01
D2001 00069	00597	07-02	D2002 00051	00667	01-99
D2001 00070	00598	14-01, 14-03	D2002 00052	00655	14-03
D2001 00071	00599	14-01, 14-03	D2002 00053	00656	14-03
D2001 00072	00600	14-01, 14-03	D2002 00054	00657	14-03
D2001 00074	00642	21-01	D2002 00055	00658	14-03
D2001 00075	00610	23-03	D2002 00056	00659	14-03
D2001 00076	00618	02-03	D2002 00057	00660	14-03
D2001 00077	00613	04-01	D2002 00058	00685	14-03
D2002 00001	00639	03-99	D2002 00059	00661	14-03
D2002 00002	00619	03-99	D2002 00060	00662	14-03
D2002 00003	00620	03-99	D2002 00061	00663	14-03
D2002 00004	00611	24-02	D2002 00062	00664	14-03
D2002 00005	00612	06-11	D2002 00063	00691	09-01
D2002 00006	00621	25-02	D2002 00064	00668	21-01
D2002 00007	00614	12-06	D2002 00065	00669	09-07
D2002 00008	00616	09-03	D2002 00066	00670	09-07
D2002 00009	00622	14-03	D2002 00068	00671	09-07
D2002 00010	00623	14-03	D2002 00072	00676	14-03
D2002 00011	00624	14-03	D2002 00073	00677	14-03, 14-01
D2002 00012	00625	14-03	D2002 00074	00678	14-03
D2002 00013	00626	14-03	D2002 00075	00679	14-03
D2002 00014	00627	14-03	D2002 00076	00680	14-03
D2002 00015	00628	14-03	D2002 00077	00681	14-03
D2002 00016	00630	09-01	D2002 00078	00682	20-03
D2002 00017	00640	08-07	D2002 00079	00683	20-03
D2002 00018	00672	14-03	D2002 00080	00684	20-03
D2002 00019	00673	14-03	D2002 00081	00686	12-16
D2002 00020	00631	14-03	D2002 00084	00687	09-07
D2002 00021	00632	12-02	D2002 00085	00688	09-07

Registreerimis- taotluse number	Registreeringu number	Rahvusvahelise klassifikatsiooni klass(id) ja alaklass(id)
---------------------------------------	--------------------------	--

D2002 00086	00689	09-07	D2002 00099	00697	14-03
D2002 00087	00690	09-07	D2002 00100	00698	14-03
D2002 00092	00692	09-01	D2002 00101	00699	14-03
D2002 00093	00693	09-01	D2002 00102	00700	14-03
D2002 00096	00694	14-03	D2002 00103	00702	14-03
D2002 00097	00695	14-03	D2002 00104	00703	14-03
D2002 00098	00696	14-03	D2002 00105	00704	14-03

**REGISTREERITUD TÖÖSTUSDISAINILAHENDUSTE  
NUMBRILINE LOEND 2002. AASTA KOHTA**

Tööstusdisainilahenduse registreeringu number	Eesti Tööstusdisainilahenduse Leht
00585-00606	1/2002
00607-00621	2/2002
00622-00642	3/2002
00643-00704	4/2002

## VIII. TÖÖSTUSDISAINIALASED ÕIGUSAKTID JA MUU INFO

## RIIKLIKUS PATENDIVOLNIKE REGISTRIS REGISTREERITUD PATENDIVOLNIKE NIMEKIRI

(seisuga 13. november 2002)

Register on asutatud 1. septembril 2001. a Vabariigi Valitsuse 7. augusti 2001. a määrusega nr 271 "Riikliku patendivolinike registri asutamine ja registri pidamise põhimäärus" (RT I 2001, 70, 426) patendivoliniku seaduse § 21 alusel (RT I 2001, 27, 151).

## TEGEVUSVALDKOND: KAUBAMÄRK, TÖÖSTUSDISAINILAHENDUS JA GEOGRAAFILINE TÄHIS

<b>Arno ANIJALG</b>	<b>OÜ USTERVALL</b> Raekoja plats 16 51004 Tartu pk 21, 50002 Tartu telefon: (07) 441 980 telefaks: (07) 441 785 e-post: anijalg@ustervall.ee <a href="http://www.ustervall.ee">http://www.ustervall.ee</a> võõrkeeled: saksa, vene	<b>Uno JÄÄGER</b>	<b>Patendibüroo Käosaar &amp; Co OÜ</b> Rüütli 51A, 80010 Pärnu telefon: (044) 7 10 21 telefaks: (044) 7 10 01 GSM: 055 11 758 e-post: uno@estpak.ee võõrkeeled: inglise, soome, vene
<b>Aivo ARULA</b>	<b>Patendibüroo Käosaar &amp; Co OÜ</b> Tähe 94 50107 Tartu telefon: (07) 383 051 telefaks: (07) 383 055 e-post: info@kaosaar.ee võõrkeeled: inglise, vene	<b>Sirje KAHU</b>	<b>OÜ USTERVALL</b> Raekoja plats 16 51004 Tartu pk 21, 50002 Tartu telefon: (07) 441 980 telefaks: (07) 441 785 e-post: skahu@ustervall.ee <a href="http://www.ustervall.ee">http://www.ustervall.ee</a> võõrkeeled: inglise, vene
<b>Martina BÖCKLER</b>	<b>OÜ LASVET</b> Suurtüki 4a, 10133 Tallinn pk 3136, 10505 Tallinn telefon: 6 40 66 00 telefaks: 6 40 66 04 e-post: lasvet@lasvet.ee <a href="http://www.lasvet.ee">http://www.lasvet.ee</a> võõrkeeled: inglise, vene, soome	<b>Lembit KALEV</b>	<b>Patendibüroo ROOSILLA OÜ</b> Järveotsa tee 39-61 13520 Tallinn telefon: 657 1722; 657 5381 telefaks: 657 5381 GSM: 051 19 951 e-post: roosilla@roosilla.ee <a href="http://www.roosilla.ee">http://www.roosilla.ee</a> võõrkeeled: inglise, vene
<b>Alla HÄMMALOV</b>	<b>OÜ Intels</b> Riia 11-3 51010 Tartu telefon: (07) 42 04 01 telefaks: (07) 42 03 26 e-post: intels@estpak.ee võõrkeeled: inglise, poola, vene	<b>Urmas KAULER</b>	<b>Patendibüroo TURVAJA OÜ</b> Kaupmehe 8 10114 Tallinn telefon: 6 40 31 09 telefaks: 6 40 31 05 e-post: kauler@turvaja.ee <a href="http://www.turvaja.ee">http://www.turvaja.ee</a> võõrkeeled: inglise, vene, soome
<b>Juhan HÄMMALOV</b>	<b>OÜ Intels</b> Riia 11-3 51010 Tartu telefon: (07) 42 04 01 telefaks: (07) 42 03 26 e-post: intels@estpak.ee võõrkeeled: inglise, saksa, vene	<b>Urmas KERNU</b>	<b>AAA Patendibüroo OÜ</b> Tartu mnt 16 10117 Tallinn pk 3926, 10509 Tallinn telefon: 660 5910, 660 5911 telefaks: 660 5912 e-post: aaa@aaa.ee <a href="http://www.aaa.ee">http://www.aaa.ee</a> võõrkeeled: inglise, saksa, soome, vene

- Ljubov KESSELMAN** **OÜ Kesna**  
 Tedre 77-52  
 10616 Tallinn  
 telefon: 6 608 068  
 telefaks: 6 608 069  
 e-post: kesna@online.ee  
 võõrkeeled: inglise, vene
- Reet MAASIKAMÄE** **OÜ Kaitsepurus**  
 Mulla 4-3  
 10611 Tallinn  
 telefon: 6 739 097 &  
 6 332 798  
 telefaks: 6 774 844  
 e-post: purus@online.ee &  
 purus@hot.ee  
 http://www.hot.ee/purus/  
 võõrkeeled: inglise, vene
- Heinu KOITEL** **Patendi- & Kaubamärgibüroo Koitel OÜ**  
 Tartu mnt 65  
 10115 Tallinn  
 pk 1759, 10902 Tallinn  
 telefon: 6 033 260  
 telefaks: 6 033 261  
 e-post: koitel@koitel.ee  
 http://www.koitel.ee  
 võõrkeeled: inglise, soome, vene
- Raivo MATSOO** **RM Hirvela Patendibüroo OÜ**  
 Saku 15, 11314 Tallinn  
 telefon: 6 140 816  
 telefaks: 6 140 818  
 e-post: hirvela@online.ee  
 võõrkeeled: inglise, vene
- Raivo KOITEL** **Patendi- & Kaubamärgibüroo Koitel OÜ**  
 Tartu mnt 65  
 10115 Tallinn  
 pk 1759, 10902 Tallinn  
 telefon: 6 033 260  
 telefaks: 6 033 261  
 e-post: koitel@koitel.ee  
 http://www.koitel.ee  
 võõrkeeled: inglise, soome, vene
- Elle MELLIK** **AAA Patendibüroo OÜ**  
 Tartu mnt 16  
 10117 Tallinn  
 pk 3926, 10509 Tallinn  
 telefon: 660 5910, 660 5911  
 telefaks: 660 5912  
 e-post: aaa@aaa.ee  
 http://www.aaa.ee  
 võõrkeeled: inglise, vene
- Mart-Enn KOPPEL** kontaktandmed:  
 OÜ Advokaadibüroo Andrus Lillo  
 Rüütli 14, 51007 Tartu  
 Tartu 50001 Postimaja pk 93  
 telefon: (07) 303 470;  
 (07) 303 472  
 telefaks: (07) 303 471  
 e-post: martenn.koppel@mail.ee  
 võõrkeeled: inglise, vene, soome
- Lembit MITT** **AAA Patendibüroo OÜ**  
 Tartu mnt 16  
 10117 Tallinn  
 pk 3926, 10509 Tallinn  
 telefon: 660 5910, 660 5911  
 telefaks: 660 5912  
 e-post: aaa@aaa.ee  
 http://www.aaa.ee  
 võõrkeeled: inglise, vene
- Heinrich KRUPP** **Patendibüroo TURVAJA OÜ**  
 Kaupmehe 8  
 10114 Tallinn  
 telefon: 6 40 31 09  
 telefaks: 6 40 31 05  
 e-post: turvaja@turvaja.ee  
 http://www.turvaja.ee  
 võõrkeeled: saksa, vene
- Ott MOORLAT** **OÜ Moorlat & Ko Patendibüroo**  
 pk 723, 12902 Tallinn  
 telefon: 655 0450 & 654 2844  
 telefaks: 654 2844  
 e-post: ott.moorlat@moorlat.ee  
 http://www.moorlat.ee  
 võõrkeeled: inglise, vene
- Jüri KÄOSAAR** **Patendibüroo Käosaar & Co OÜ**  
 Tähe 94  
 50107 Tartu  
 telefon: (07) 383 051  
 telefaks: (07) 383 055  
 e-post: info@kaosaar.ee  
 võõrkeeled: inglise, vene
- Anfia MORNA** **Patendibüroo TURVAJA OÜ**  
 Kaupmehe 8, 10114 Tallinn  
 telefon: 6 40 31 09  
 telefaks: 6 40 31 05  
 e-post: morna@turvaja.ee  
 http://www.turvaja.ee  
 võõrkeeled: inglise, vene

- Tõnu NELAS**      **AAA Patendibüroo OÜ**  
Tartu mnt 16  
10117 Tallinn  
pk 3926, 10509 Tallinn  
telefon: 660 5910, 660 5911  
telefaks: 660 5912  
e-post: aaa@aaa.ee  
http://www.aaa.ee  
võõrkeeled: inglise, vene, soome
- Jüri OLT**      **Patendibüroo Käosaar & Co OÜ**  
Tähe 94, 50107 Tartu  
telefon: (07) 383 051  
telefaks: (07) 383 055  
e-post: info@kaosaar.ee  
võõrkeeled: inglise, saksa, soome, vene
- Jaak OSTRAT**      **OÜ LASVET**  
Suurtüki 4a, 10133 Tallinn  
pk 3136, 10505 Tallinn  
telefon: 6 40 66 00  
telefaks: 6 40 66 04  
e-post: lasvet@lasvet.ee  
http://www.lasvet.ee  
võõrkeeled: inglise, saksa, soome, vene
- Villu PAVELTS**      **OÜ LASVET**  
Suurtüki 4a, 10133 Tallinn  
pk 3136, 10505 Tallinn  
telefon: 6 40 66 00  
telefaks: 6 40 66 04  
e-post: lasvet@lasvet.ee  
http://www.lasvet.ee  
võõrkeeled: inglise, soome, vene
- Toom PUNGAS**      **OÜ Synest**  
pk 977, 13402 Tallinn  
telefon: 6 609 786  
telefaks: 6 609 787  
e-post: toom@synest.ee  
võõrkeeled: inglise, saksa, soome, vene
- Kaie PUUR**      **Patendibüroo Käosaar & Co OÜ**  
Tähe 94  
50107 Tartu  
telefon: (07) 383 051  
telefaks: (07) 383 055  
e-post: info@kaosaar.ee  
võõrkeeled: inglise, vene
- Tarmo ROSMAN**      **Rosman ja Partnerid OÜ**  
pk 652, 12602 Tallinn  
telefon: 656 14 50  
telefaks: 656 14 50  
e-post: tarman@cc.ttu.ee  
võõrkeeled: saksa, inglise, ungari, vene
- Arvo SALUMÄE**      **OÜ Amende Patendibüroo**  
Raua 65  
10152 Tallinn  
telefon: 6 486 125  
telefaks: 6 410 174  
e-post: amende@hot.ee  
võõrkeeled: inglise, saksa, soome, vene
- Harald TEHVER**      **Patendibüroo TURVAJA OÜ**  
Kaupmehe 8  
10114 Tallinn  
telefon: 6 40 31 09  
telefaks: 6 40 31 05  
e-post: tehver@turvaja.ee  
http://www.turvaja.ee  
võõrkeeled: inglise, saksa, vene
- Olga TREUFELDT**      **Patendibüroo TURVAJA OÜ**  
Kaupmehe 8  
10114 Tallinn  
telefon: 6 40 31 09  
telefaks: 6 40 31 05  
e-post: olga@turvaja.ee  
http://www.turvaja.ee  
võõrkeeled: inglise, vene
- Enn URGAS**      **Patendibüroo TURVAJA OÜ**  
Kaupmehe 8  
10114 Tallinn  
telefon: 6 40 31 09  
telefaks: 6 40 31 05  
e-post: urgas@turvaja.ee  
http://www.turvaja.ee  
võõrkeeled: inglise, vene
- Juta-Maris UUSTALU**      **OÜ LASVET**  
Suurtüki 4a, 10133 Tallinn  
pk 3136, 10505 Tallinn  
telefon: 6 40 66 00  
telefaks: 6 40 66 04  
e-post: lasvet@lasvet.ee  
http://www.lasvet.ee  
võõrkeeled: inglise, vene



**LIST OF PATENT ATTORNEYS, REGISTERED IN  
THE ESTONIAN STATE REGISTER OF PATENT ATTORNEYS**  
(by 13 November 2002)

Register is established on September 1<sup>st</sup> 2001

**FIELD OF ACTIVITY: TRADEMARKS, INDUSTRIAL DESIGNS AND GEOGRAPHICAL INDICATIONS**

<b>Arno ANIJALG</b>	<b>USTERVALL Ltd.</b> Raekoja plats 16 51004 Tartu P.O. Box 21 50002 Tartu, Estonia Phone: (372 7) 441 980 Fax: (372 7) 441 785 E-mail: anijalg@ustervall.ee Http://www.ustervall.ee German, Russian, Estonian	<b>Uno JÄÄGER</b>	<b>Patent Agency Käosaar &amp; Co</b> Rüütli 51A 80010 Pärnu, Estonia Phone: (372 44) 7 10 21 Fax: (372 44) 7 10 01 GSM: (372) 55 11 758 E-mail: uno@estpak.ee English, Finnish, Russian, Estonian
<b>Aivo ARULA</b>	<b>Patent Agency Käosaar &amp; Co</b> Tähe Str. 94 50107 Tartu, Estonia Phone: (372 7) 383 051 Fax: (372 7) 383 055 E-mail: info@kaosaar.ee English, Russian, Estonian	<b>Sirje KAHU</b>	<b>USTERVALL Ltd.</b> Raekoja plats 16 51004 Tartu P.O. Box 21 50002 Tartu, Estonia Phone: (372 7) 441 980 Fax: (372 7) 441 785 E-mail: skahu@ustervall.ee Http://www.ustervall.ee English, Russian, Estonian
<b>Martina BÖCKLER</b>	<b>Lasvet Ltd.</b> P.O. Box 3136, 10505 Tallinn, Estonia Phone: (372) 6 40 66 00 Fax: (372) 6 40 66 04 E-mail: lasvet@lasvet.ee Http://www.lasvet.ee English, Russian, Finnish, Estonian	<b>Lembit KALEV</b>	<b>Patent Bureau ROOSILLA Ltd.</b> Järveotsa Road 39-61 13520 Tallinn, Estonia Phone: (372) 657 1722; (372) 657 5381 Fax: (372) 657 5381 GSM: (372) 51 19 951 E-mail: roosilla@roosilla.ee Http://www.roosilla.ee English, Russian, Estonian
<b>Alla HÄMMALOV</b>	<b>Intels Ltd.</b> Riia Str. 11-3 51010 Tartu, Estonia Phone: (372 7) 42 04 01 Fax: (372 7) 42 03 26 E-mail: intelses@estpak.ee English, Polish, Russian, Estonian	<b>Urmas KAULER</b>	<b>Patendibüroo TURVAJA OÜ</b> Kaupmehe Str. 8 10114 Tallinn, Estonia Phone: (372) 6 40 31 09 Fax: (372) 6 40 31 05 E-mail: kauler@turvaja.ee Http://www.turvaja.ee English, Russian, Finnish, Estonian
<b>Juhan HÄMMALOV</b>	<b>Intels Ltd.</b> Riia Str. 11-3 51010 Tartu, Estonia Phone: (372 7) 42 04 01 Fax: (372 7) 42 03 26 E-mail: intelses@estpak.ee English, German, Russian, Estonian		

- Urmas KERNU**      **AAA Legal Services**  
Tartu Road 16  
10117 Tallinn, Estonia  
P.O. Box 3926  
10509 Tallinn, Estonia  
Phone: (372) 660 5910,  
          (372) 660 5911  
Fax: (372) 660 5912  
E-mail: aaa@aaa.ee  
Http://www.aaa.ee  
English, German, Finnish,  
Russian, Estonian
- Ljubov KESSELMAN**      **Kesna Ltd.**  
Tedre Str. 77-52  
10616 Tallinn, Estonia  
Phone: (372) 6 608 068  
Fax: (372) 6 608 069  
E-mail: kesna@online.ee  
English, Russian, Estonian
- Heinu KOITEL**      **Patent- & Trademark Office  
Koitel Ltd.**  
Tartu Road 65  
10115 Tallinn  
P.O. Box 1759, 10902 Tallinn  
Phone: (372) 6 033 260  
Fax: (372) 6 033 261  
E-mail: koitel@koitel.ee  
Http://www.koitel.ee  
English, Finnish, Russian,  
Estonian
- Raivo KOITEL**      **Patent- & Trademark Office  
Koitel Ltd.**  
Tartu Road 65  
10115 Tallinn  
P.O. Box 1759, 10902 Tallinn  
Phone: (372) 6 033 260  
Fax: (372) 6 033 261  
E-mail: koitel@koitel.ee  
Http://www.koitel.ee  
English, Finnish, Russian,  
Estonian
- Mart-Enn KOPPEL**      Law Office Andrus Lillo  
Rüütli 14, 51007 Tartu, Estonia  
P.O. Box 93,  
Tartu 50001, Estonia  
Phone: (372 7) 303 470;  
          (372 7) 303 472  
Fax: (372 7) 303 471  
E-mail:  
martenn.koppel@mail.ee  
English, Russian, Finnish,  
Estonian
- Heinrich KRUPP**
- Jüri KÄOSAAR**
- Reet MAASIKAMÄE**
- Raivo MATSOO**
- Elle MELLIK**
- Lembit MITT**
- Patendibüroo TURVAJA OÜ**  
Kaupmehe Str. 8  
10114 Tallinn, Estonia  
Phone: (372) 6 40 31 09  
Fax: (372) 6 40 31 05  
E-mail: turvaja@turvaja.ee  
Http://www.turvaja.ee  
German, Russian, Estonian
- Patent Agency Käosaar & Co**  
Tähe Str. 94  
50107 Tartu, Estonia  
Phone: (372 7) 383 051  
Fax: (372 7) 383 055  
E-mail: info@kaosaar.ee  
English, Russian, Estonian
- Patent Bureau Kaitsepurus Ltd.**  
Mulla Str. 4-3  
10611 Tallinn, Estonia  
Phone: (372) 6 739 097 &  
          (372) 6 332 798  
Fax: (372) 6 774 844  
E-mail: purus@online.ee &  
          purus@hotmail.ee  
Http://www.hot.ee/purus/  
English, Russian, Estonian
- RM Hirvela Patent Bureau Ltd**  
Saku 15, 11314 Tallinn  
Phone: (372) 6 140 816  
Fax: (372) 6 140 818  
E-mail: hirvela@online.ee  
English, Russian, Estonian
- AAA Legal Services**  
Tartu Road 16  
10117 Tallinn, Estonia  
P.O. Box 3926  
10509 Tallinn, Estonia  
Phone: (372) 660 5910,  
          (372) 660 5911  
Fax: (372) 660 5912  
E-mail: aaa@aaa.ee  
Http://www.aaa.ee  
English, Russian, Estonian
- AAA Legal Services**  
Tartu Road 16  
10117 Tallinn, Estonia  
P.O. Box 3926  
10509 Tallinn, Estonia  
Phone: (372) 660 5910,  
          (372) 660 5911  
Fax: (372) 660 5912  
E-mail: aaa@aaa.ee  
Http://www.aaa.ee  
English, Russian, Estonian

- Ott MOORLAT**      **Moorlat & Co Ltd.**  
**Patent Bureau**  
P.O. Box 723  
12902 Tallinn, Estonia  
Phone: (372) 655 0450 &  
(372) 654 2844  
Fax: (372) 654 2844  
E-mail: ott.moorlat@moorlat.ee  
Http://www.moorlat.ee  
English, Russian, Estonian
- Anfia MORNA**      **Patendibüroo TURVAJA OÜ**  
Kaupmehe Str. 8  
10114 Tallinn, Estonia  
Phone: (372) 6 40 31 09  
Fax: (372) 6 40 31 05  
E-mail: morna@turvaja.ee  
Http://www.turvaja.ee  
English, Russian, Estonian
- Tõnu NELNAS**      **AAA Legal Services**  
Tartu Road 16  
10117 Tallinn, Estonia  
P.O. Box 3926  
10509 Tallinn, Estonia  
Phone: (372) 660 5910,  
(372) 660 5911  
Fax: (372) 660 5912  
E-mail: aaa@aaa.ee  
Http://www.aaa.ee  
English, Russian, Finnish,  
Estonian
- Jüri OLT**      **Patent Agency Käosaar & Co**  
Tähe Str. 94  
50107 Tartu, Estonia  
Phone: (372 7) 383 051  
Fax: (372 7) 383 055  
E-mail: info@kaosaar.ee  
English, German, Finnish,  
Russian, Estonian
- Jaak OSTRAT**      **Lasvet Ltd.**  
P.O. Box 3136,  
10505 Tallinn, Estonia  
Phone: (372) 6 40 66 00  
Fax: (372) 6 40 66 04  
E-mail: lasvet@lasvet.ee  
Http://www.lasvet.ee  
English, German, Finnish,  
Russian, Estonian
- Villu PAVELTS**      **Lasvet Ltd.**  
P.O. Box 3136  
10505 Tallinn, Estonia  
Phone: (372) 6 40 66 00  
Fax: (372) 6 40 66 04  
E-mail: lasvet@lasvet.ee  
Http://www.lasvet.ee  
English, Finnish, Russian,  
Estonian
- Toom PUNGAS**      **Synest Ltd.**  
P.O. Box 977  
13402 Tallinn, Estonia  
Phone: (372) 6 609 786  
Fax: (372) 6 609 787  
E-mail: toom@synest.ee  
English, German, Finnish,  
Russian, Estonian
- Kaie PUUR**      **Patent Agency Käosaar & Co**  
Tähe Str. 94  
50107 Tartu, Estonia  
Phone: (372 7) 383 051  
Fax: (372 7) 383 055  
E-mail: info@kaosaar.ee  
English, Russian, Estonian
- Tarmo ROSMAN**      **Rosman and Partners Ltd.**  
P.O. Box 652  
12602 Tallinn, Estonia  
Phone: (372) 656 14 50  
Fax: (372) 656 14 50  
E-mail: tarman@cc.ttu.ee  
German, English, Hungarian,  
Russian, Estonian
- Arvo SALUMÄE**      **AMENDE Patent Agency Ltd.**  
Raua 65, 10152 Tallinn, Estonia  
Phone: (372) 6 486 125  
Fax: (372) 6 410 174  
E-mail: amende@hot.ee  
English, German, Finnish,  
Russian, Estonian
- Harald TEHVER**      **Patendibüroo TURVAJA OÜ**  
Kaupmehe Str. 8  
10114 Tallinn, Estonia  
Phone: (372) 6 40 31 09  
Fax: (372) 6 40 31 05  
E-mail: tehver@turvaja.ee  
Http://www.turvaja.ee  
English, German, Russian,  
Estonian
- Olga TREUFELDT**      **Patendibüroo TURVAJA OÜ**  
Kaupmehe Str. 8  
10114 Tallinn, Estonia  
Phone: (372) 6 40 31 09  
Fax: (372) 6 40 31 05  
E-mail: olga@turvaja.ee  
Http://www.turvaja.ee  
English, Russian, Estonian
- Enn URGAS**      **Patendibüroo TURVAJA OÜ**  
Kaupmehe Str. 8  
10114 Tallinn, Estonia  
Phone: (372) 6 40 31 09  
Fax: (372) 6 40 31 05  
E-mail: urgas@turvaja.ee  
Http://www.turvaja.ee  
English, Russian, Estonian

**Juta-Maris UUSTALU Lasvet Ltd.**  
P.O. Box 3136  
10505 Tallinn, Estonia  
Phone: (372) 6 40 66 00  
Fax: (372) 6 40 66 04  
E-mail: [lasvet@lasvet.ee](mailto:lasvet@lasvet.ee)  
[Http://www.lasvet.ee](http://www.lasvet.ee)  
English, Russian, Estonian

RIIKIDE, TEISTE ÜHENDUSTE JA VALITSUSTEVAAHELISTE  
ORGANISATSIOONIDE KOODID

AD	Andorra	CN	Hiina	GY	Guyana
AE	Araabia Ühendemiraadid	CO	Kolumbia	HK	Hongkong
AF	Afganistan	CR	Costa Rica	HN	Honduras
AG	Antigua ja Barbuda	CU	Kuuba	HR	Horvaatia
AI	Anguilla	CV	Cabo Verde	HT	Haiti
AL	Albaania	CY	Küpros	HU	Ungari
AM	Armeenia	CZ	Tšehhi	IB	Ülemaailmse Intellektuaalomandi
AN	Hollandi Antillid	DE	Saksamaa		Organisatsiooni (WIPO)
AO	Angola	DJ	Djibouti		Rahvusvaheline Büroo
AP	Aafrika Regionaalne Tööstusomandi Organisatsioon (ARIPO)	DK	Taani	ID	Indoneesia
AR	Argentina	DM	Dominica	IE	Iiri
AS	Ameerika Samoa	DO	Dominikaani Vabariik	IL	Iisrael
AT	Austria	DZ	Alžeeria	IN	India
AU	Austraalia	EA	Euraasia Patendiorganisatsioon (EAPO)	IQ	Iraak
AW	Aruba	EC	Ecuador	IR	Iraan
AZ	Aserbaidžaan	EE	Eesti	IS	Island
BA	Bosnia ja Hertsegoviina	EG	Egiptus	IT	Itaalia
BB	Barbados	EH	Lääne-Sahara	JM	Jamaica
BD	Bangladesh	EM	Siseturu Ühtlustamise Amet (kaubamärgid ja tööstusdisainilahendused) (OHIM)	JO	Jordaania
BE	Belgia	EP	Euroopa Patendiamet (EPO)	JP	Jaapan
BF	Burkina Faso	ER	Eritrea	KE	Kenya
BG	Bulgaaria	ES	Hispaania	KG	Kõrgõzstan
BH	Bahrein	ET	Etiopia	KH	Kambodža
BI	Burundi	FI	Soome	KI	Kiribati
BJ	Benin	FJ	Fidži	KM	Komoorid
BM	Bermuda	FK	Falklandi (Malviini) saared	KN	Saint Kitts ja Nevis
BN	Brunei	FM	Mikroneesia	KP	Põhja-Korea
BO	Boliivia	FO	Fääri saared	KR	Lõuna-Korea
BR	Brasiilia	FR	Prantsusmaa	KW	Kuveit
BS	Bahama	GA	Gabon	KY	Kaimanisaared
BT	Bhutan	GB	Ühendkuningriik (Suurbritannia)	KZ	Kasahstan
BV	Bouvet' saar	GD	Grenada	LA	Laos
BW	Botswana	GE	Gruusia	LB	Liibanon
BX	Beneluxi Kaubamärgiamet (BBM) ja Beneluxi Tööstusdisaini- lahenduste Amet (BBDM)	GH	Ghana	LC	Saint Lucia
BY	Valgevene	GI	Gibraltar	LI	Liechtenstein
BZ	Belize	GL	Gröönimaa	LK	Sri Lanka
CA	Kanada	GM	Gambia	LR	Libeeria
CF	Kesk-Aafrika Vabariik	GN	Guinea	LS	Lesotho
CG	Kongo	GQ	Ekvatoriaal-Guinea	LT	Leedu
CH	Šveits	GR	Kreeka	LU	Luksemburg
CI	Côte d'Ivoire	GS	Lõuna-Georgia ja Lõuna-Sandwichi saared	LV	Läti
CK	Cooki saared	GT	Guatemala	LY	Liibüa
CL	Tšiili	GW	Guinea-Bissau	MA	Maroko
CM	Kamerun			MC	Monaco
				MD	Moldova
				MG	Madagaskar
				MH	Marshalli Saared
				MK	Makedoonia
				ML	Mali
				MM	Myanmar (Birma)
				MN	Mongoolia
				MO	Macao

MP	Põhja-Mariaanid	PY	Paraguay	TP	Ida-Timor
MR	Mauritaania	QA	Katar	TR	Türgi
MS	Montserrat	RO	Rumeenia	TT	Trinidad ja Tobago
MT	Malta	RU	Venemaa	TV	Tuvalu
MU	Mauritius	RW	Rwanda	TW	Taiwan (Hiina provints)
MV	Maldiivid	SA	Saudi Araabia	TZ	Tansaania
MW	Malawi	SB	Saalomoni Saared	UA	Ukraina
MX	Mehhiko	SC	Seišellid	UG	Uganda
MY	Malaisia	SD	Sudaan	US	Ameerika Ühendriigid
MZ	Mosambiik	SE	Rootsi	UY	Uruguay
NA	Namiibia	SG	Singapur	UZ	Usbekistan
NE	Niger	SH	Saint Helena	VA	Vatikan (Püha Tool)
NG	Nigeeria	SI	Sloveenia	VC	Saint Vincent ja Grenadiinid
NI	Nicaragua	SK	Slovakkia	VE	Venezuela
NL	Holland	SL	Sierra Leone	VG	Neitsisaared
NO	Norra	SM	San Marino	VN	Vietnam
NP	Nepal	SN	Senegal	VU	Vanuatu
NR	Nauru	SO	Somaalia	WO	Ülemaailmne Intellektuaalomandi Organisatsioon (WIPO) (Rahvusvaheline Büroo)
NZ	Uus-Meremaa	SR	Suriname	WS	Samoa
OA	Aafrika Intellektuaalomandi Organisatsioon (OAPI)	ST	São Tomé ja Príncipe	YE	Jeemen
OM	Omaan	SV	El Salvador	YU	Jugoslaavia
PA	Panama	SY	Süüria	ZA	Lõuna-Aafrika Vabariik
PE	Peruu	SZ	Svaasimaa	ZM	Sambia
PG	Paapua Uus-Guinea	TC	Turks ja Caicos	ZR	Zaire
PH	Filipiinid	TD	Tšaad	ZW	Zimbabwe
PK	Pakistan	TG	Togo		
PL	Poola	TH	Tai		
PT	Portugal	TJ	Tadžikistan		
PW	Belau	TM	Türkmenistan		
		TN	Tuneesia		
		TO	Tonga		