

SÖDUR

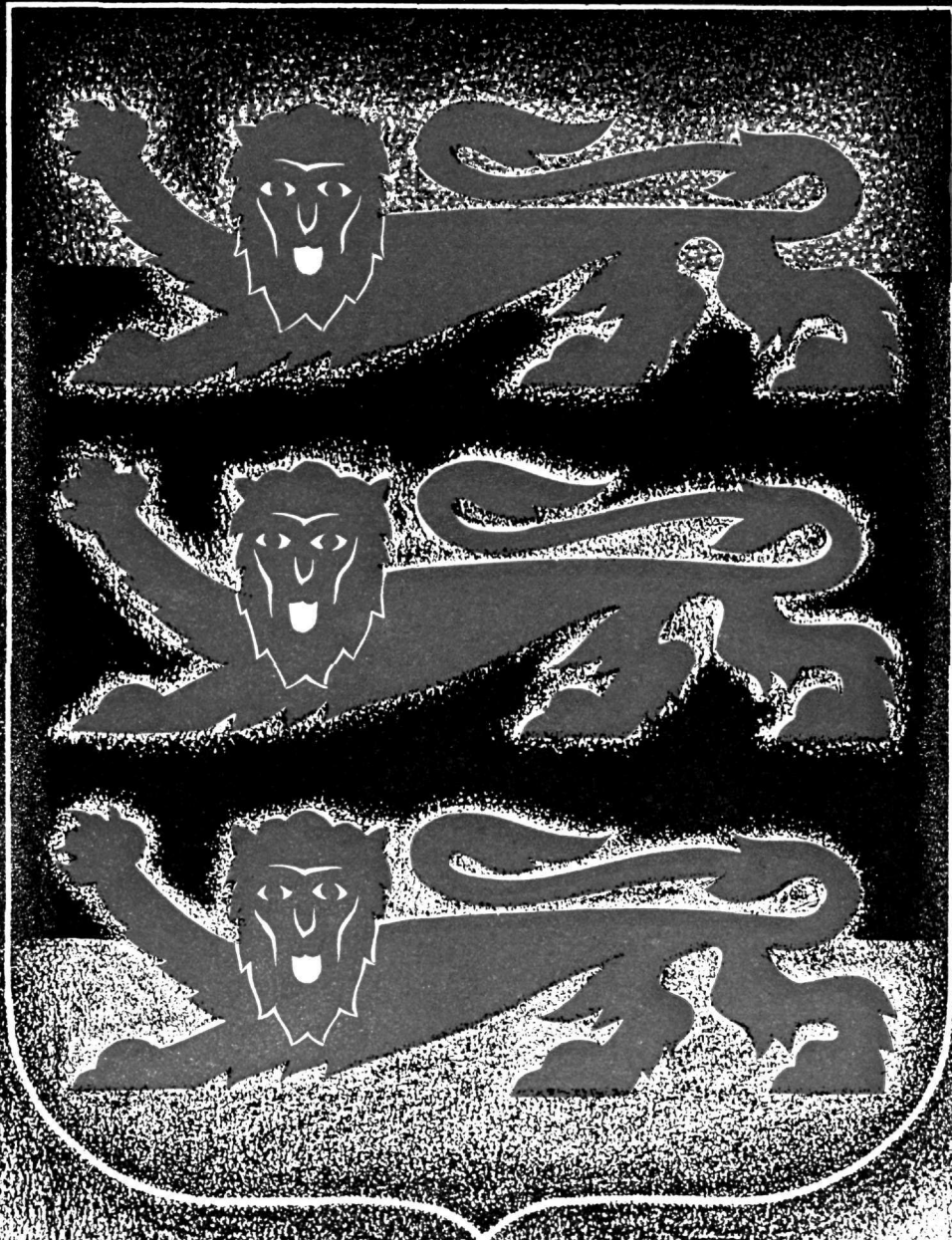

F. LUHTEIN

NR.

6-8

SÕJAASJANDUSE AJAKIRI „SÕDUR“

Nr. 6-8 — 1936.

Sisustik:	Lk.	Sommaire.	Pages
<i>Eugen Maddisoo</i> : Eesti iseseisvuse päev	118	<i>Eugène Maddisoo</i> : Le jour de l'Indépendance estonienne	118
<i>Belgia res.-ltn. Paul Lambotte</i> . Belgia Kuninglik Sõjamuuseum	121	<i>P. Lambotte, lieut. de réserve de l'armée belge</i> : Le Musée royal de guerre belge	121
<i>Kolonel M. Tuisk</i> : Tanke Maaõõmasõõjas	125	<i>Colonel M. Tuisk</i> : Emploi de tanks dans la Guerre mondiale	125
<i>Major Marguste</i> : Taktikaline õõlesanne	131	<i>Commandant E. Marguste</i> : Exemple tactique	131
<i>Kapten F. Jõõnes</i> : Viivituslahing	135	<i>Capitaine F. Jõõnes</i> : Combat de retardement	135
<i>V.-ltn. B. Palango</i> : Võõitlejate ettevalmistamine propagandasõõjaks	142	<i>Lieut. de vaisseau Palango</i> : Immunisation des combattants contre la propagande ennemie	142
<i>Kapten Kivimõõgi</i> : Saksa uus kaitsevõõetee-nistusseadus	148	<i>Capitaine Kivimõõgi</i> : La nouvelle loi allemande sur le service militaire	148
<i>Ltn. H. Kirsipuu</i> : Lennuvõõgi Maaõõmasõõjas (jõõrgneb)	152	<i>Lieut. H. Kirsipuu</i> : L'aviation dans la Guerre mondiale (à suivre)	152
<i>Dipl. keem. V. Linquist</i> : Yperiidi ilmutajad detektorid, avastajad	156	<i>V. Linquist</i> : Détecteurs de l'yperite	156
<i>Mer.-ltn. J. Ivalo</i> : Meresõõja kirjanduses esi-nevaid vaateid A-laevade veevõõljasurvele ja tõiõubile	159	<i>Lieut. J. Ivalo</i> : Opinions sur le dõõplacement et le type de sous-marins	159
<i>Kapten A. Kristian</i> : Itaalia-Abessiinia sõõda	164	<i>Capitaine A. Kristian</i> : La guerre italo-õõthiopienne	164
<i>Ltn. H. Kõõrgesaar</i> : Nõõrvinõõrkus ja unepuudus, selle ravi ja profõõlakтика	166	<i>Lieut. H. Kõõrgesaar</i> : Neurasthõõnie et insomnie, leur traitement et prophylaxie	166
BIBLIOGRAAFIA:		BIBLIOGRAPHIE.	
— Ohvitseride palkade kõiõsimus Soomes	167	— Problõõme des soldes militaires en Finlande	167
— Pildike jaapanlaste võõtlustest Mandõõ-kuo's	168	— Episode de combats japonais en Manchoukouo	168
— Am.-õõhendriikide jalavõõerõõgemendi organisaatsiooni muutmine	170	— Modification de l'organisation du rõõgiment d'infanterie aux Etats-Unis	170
— Raskesuurtõõkivõõgi tulevikusõõjas	170	— L'artillerie lourde dans la guerre de l'avenir	170
— Suurtõõkivõõe ja jalavõõe vaheline side	172	— Les transmissions entre l'artillerie et l'infanterie	172
— Prantsusmaa: La Revue d'Infanterie	173	— „La Revue d'Infanterie“	173
— Rumeenia: Rumania militara	176	— „Romania Militara“	176
— Soome: Sotilashallinnollinen Aikakauslehti	177	— „Sotilashallinnollinen Aikakauslehti“	177
— Leedu: „Musu Zinynas“	178	— „Musu Zinynas“	178
Uuemat kirjandust	179	Publications rõõcentes	179
Sõõdur rindelt jutustab	181	Rõõcit d'un soldat du front	181
Kaitsevõõe elu	183	Vie militaire	183
Juriidilised kõiõsimused	189	Partie officielle	192
Ametlikud teated	192	Les sports dans l'Armõõe	194
Sport kv.	194	Echecs.	
Male			

Vastutav toimetaja kolonelleitnant **J. REMMEL**
 Kõõnetr. Kaitsevõõe nr. 40
 Kodune kõõnetraat Kaitsevõõe 13-34.

Tegev toimetaja kapten **J. MADISSON**.
 Kõõnetr. Kaitsevõõe nr. 163

Võõljaandja: „SÕõDUR“ Tallinn, Toomkooli nr. 7
 Toimetus ja talitus:

Toompeal, Toomkooli nr. 7
 Kõõnetr. Kaitsevõõe nr. 163
 Talitus avat. k. 0800—1500
 Toim. kõõnet. k. 0800—1500

„SÕõDURI“ TELLIMISE HIND:

Aastas 6 kr. — poolaastas 3 kr.
 Veerandaastas 1 kr. 50 s.
 Üksiknumber 20 s.

SÕDUR

SÕJAASJANDUSE AJAKIRI



Nr. 6-8

21. 02. 1936

XVIII AASTAKÄIK

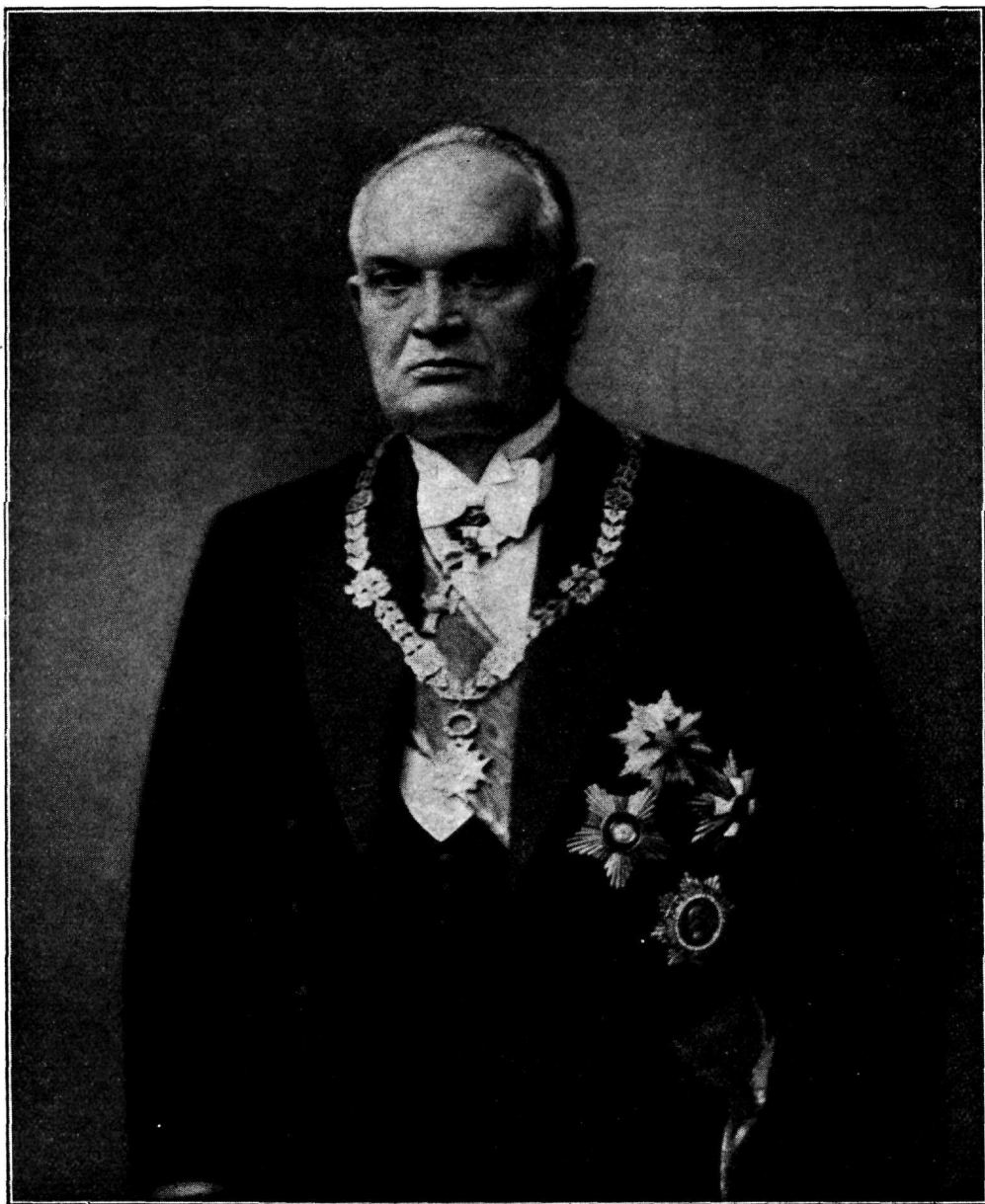

K. PÄTS

Peaminister, Riigivanema ülesannetes.

Eesti iseseisvuse päev.

Eugen Maddisoo.

I.

24. veebruaril Eesti pühitseb oma iseseisvuse päeva. Selles kahtlemata ilmneb meie tagasihoidlikkus. Tuleb võtta tõsiasjana nii juriidiliselt kui ka faktiliselt, et Eesti on saavutanud iseseisvuse mitte sel päeval, vaid juba varem — nimelt 28. novembril (1917), s. o. päeval, mil Eesti Maanõukogu tunnustas ennast „Eestimaa ainsaks kõrgema võimu kandjaks, kelle määruste ja korralduste järele Eestimaal tuleb käia, kuni Maanõukogu poolt demokraatlise valimiseeaduse põhjal viibimata kokku kutsutav Eesti Asutav Kogu kokku astub, et Eestimaa riiklist korda kindlaks määrates maal lõpulikku seadusandlist ja valitsuslist võimu luua“ jne. Maanõukogu sellekohane otsus kannab Riigi Teatajas (1918) pealkirja „Maanõukogu otsus kõrgemast võimust“. Arvatavasti on see antud Riigi Teataja toimetuse poolt otsuse Riigi Teatajasse paigutamisel. Pealkiri peaks kõnelema Eesti iseseisvusest — sest Maanõukogu otsus on Eesti iseseisvuse akt. Ka otsuse paigutus Riigi Teatajas ei ole õige: kui iseseisvuse aktile, temale kuulub esimene koht, kuid ta esineb teisel kohal — esimene koht on antud Eesti esimesele põhiseadusele — aktile „Manifest kõigile Eestimaa rahvastele“.

Nii siis Eesti iseseisvuse päevaks peaks olema 28. november, kuid ametlikult on selleks 24. veebruar, mil päeval 1918. aastal ilmus Eesti Maapäeva (Maanõukogu) vanemate nõukogu Manifest kõigile Eestimaa rahvastele, milles juba iseseisev Eesti „tema ajaloolistes ja etnograafilistes piirides kuulutatakse tänasest peale iseseisvaks demokraatlikseks vabariigiks.“

Mõlemad päevad, nii 28. november kui ka 24. veebruar, on kahtlemata tähtsad iseseisva Eesti ajaloos — ühel neist — 28. novembril — Eesti ärkas iseseisvale riiklikele elule, teisel — 24. veebruaril — Eesti kuulutas end riigiks, kuid meie pühitsemise ainult 24. veebruari, pühitsemise seda päeva seejuures mitte kui vabariigi väljakuulutamise, vaid kui iseseisvuse päeva. Võib-olla, oleks aeg loobuda tagasihoidlikkusest ja seada jalule 28. novembri au, ühtlasi mitte vähendada 24. veebruari tähtsust. Asus ju samal seisukohal nähtavasti ka Eesti Ajutine Valitsus. Haridusministeeriumi sele-

tuskirjast 24. jaanuarist 1919 nr 269 Eesti Ajutisele Valitsusele esitatud Vabariigi pühade määruse eelnõu juurde loeme: „28. novembril 1917 kuulutas Eesti Maapäev ennast kõrgemaks riigi võimu kandjaks Eestimaal ja 24. veebruaril 1918. a. teatas Eesti Maapäeva vanemate nõukogu, kellele selleks Maapäeva poolt tarvitud volitused olid, Manifestis kõigile Eestimaa rahvastele: „Eestimaa tema ajaloolistes ja etnograafilistes piirides, kuulutatakse tänasest peale iseseisvaks demokraatlikseks vabariigiks.“ Vabariigi väljakuulutamise päevast (minu harvendus E. M.) saab varsti aasta mööda, aasta täis raskeid katsumisi ja heledaid lootusi... Usku on, et lootused võidavad! Kuid vabariigi sügavamad alusmüürid on veel rajamata: ei ole veel mitte terve rahva hinges tema aade tarvilit püsivust ja jõudu omandanud. Muidugi teeb ajalugu ise oma töö, kuid tegevuseta ootama jääda ei või. Teine Vabariiki ümbritsev aateilm tuleb aegajalt tulepunkti koondada, et ta siit sügavamini rahva paremasse teadmisse tungiks. Niisugusteks tulepunktideks peavad olema Vabariigi pühad: Iseseisvuse päev ja Vabariigi päev“ (minu harvendus E. M.).

Sellel seletuskirjal leidub Ajutise Valitsuse järgmine otsus 27. jaanuarist 1919, mis kannab peaminister K. Pätsi allkirja: „Niisuguste pühade määramine jääb Asutava Kogu hooleks. Tänavu kõikides koolides 24. veebruari mälestada, selleks haridusministeeriumil koolidele juhatust anda.“ See otsus on avaldatud ka Riigi Teatajas (RT 7—1919, lhk. 51) ja algab sõnadega: „Haridusministri ettepaneku puhul, 28. novembrit ja 24. veebruari Eesti vabariigi pühadeks kuulutada“ jne.

Pühade määruse (seaduse) eelnõu on arutusel Asutava Kogu töökaitse komisjonis (22. aprillil 1920) ja Seadusandliku delegatsiooni koosolekuil 20., 23. ja 27. aprillil 1920, kus ka see vastu võeti. Asutava Kogul endal ei leidunud selleks aega (vt. Asutava Kogu protokollid 4. istungjärg, 1920. a. prot. nr. 126 (7), veerg 90).

Seadusandliku delegatsiooni poolt 27. aprillil 1920 vastuvõetud Määruses pühade ja puhkepäevade kohta (RT 67/68—1920) puudub 28. november ja „Eesti vabariigi iseseisvuse päevaks“ on arvatud 24. veeb-

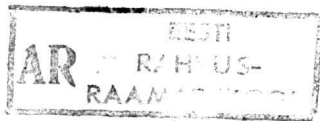



Kindralleitnant J. LAIDONER
Kaitsevägede Ülemjuhataja.

ruar. Miks Seadusandlik delegatsioon tuli säärasele tulemusele — selle kohta puuduvad andmed nii Seadusandliku delegatsioonini kui ka Asutava Kogu töökaitse komisjoni protokollides. Võib oletada, et selleks oli mõõduandev Asutava Kogu enese seisukoht, mis kaudselt väljendatud Eesti Asutava Kogu seletuses 19. maist 1919 Eesti riiklikust iseseisvusest ja rippumatusest (RT 47 — 1919), kus muu seas leidub lause, „et 24. veebruaril 1918. a. katkes lõpulikult riikline side Eesti vabariigi ja Venemaa vahel.“

Seadusandliku delegatsiooni määruse mõju avaldub ka kõigil sellele järgnevatel pühade ja puhkepäevade kohta käivail seadusandlikkudel aktidel (RT 155/156 — 1922, sead. nr. 93, RT 48 ja 105 — 1934, art. art. 122 ja 827), kus samuti puudub 28. november ning Eesti iseseisvuse päevaks on määratud 24. veebruar.

Kuid olgu kuidas on — ametlikult Eesti pühitseb oma iseseisvust 24. veebruaril, sest lõppude-lõpuks ei ole tähtis see või teine kalendripäev, vaid see, et rahvas, pühitsetes iseseisvuse päeva, kinnitab sellega, et ta iseseisvusest lugu peab, seda hindab ja valmis on selle kaitseks alati välja astuma.

II.

Iseseisvuse päeval rahvas tuletab meelde iseseisvuse eest peetud võitlusi, tuletab meelde, kuidas tuli võit, kuidas saabus iseseisvus. Tuletades seda meelde, rahvas ühtlasi korraldab ülevaatus oma jõududele, ta liikmete seas valitsevale meeleolule, ta iseseisvuse kindlustuseks ja kaitseks olevaile abinõudele.

Heites pilgu minevikku ning kainelt selgitades ja hinnates olemasolevat olukorda, rahvas vaatab ka tulevikku, sest elades iseseisvusele, tuleb olla alati valvel. Iseseisvus nõuab rahvalt teadlikkust ja mitte vähemal määral aktiivsust. Eriti käib see rahvaste kohta, kes saavutades iseseisvust ning luues riiki, on jätnud enda kätte oma saatuse üle otsustamise.

Käesoleval aastal Eesti rahvas, pühitsetes oma iseseisvuse sünnipäeva, on ühtlasi kutsunud avaldama oma peremehe sõna Eesti riiklikus korras vajalikkude uuenduste ettevõtmise asjus. Ta ei tule tänavu kokku ainult pidutsemiseks ja saavutatud iseseisvuse puhul oma rõõmu avaldamiseks, vaid ka otsustamiseks, mis tuleb võtta ette, et riiklikust korrast oleksid jäädavalt kõrvaldatud kõik need puudused, mis osutuvad või võivad tulevikus osutada ohtlikuks

raskeks võitluseks kättevõidetud iseseisvusele. Temast saab olenema, kas neid kõrvaldada ja nende kõrvaldamisega kindlustada Eesti iseseisvust ja ta riikliku elu rahulikku arenemist või jätta neid püsima, võttes sellega endale kogu vastutuse Eesti rahva saatuse eest. Ei ole vaja olla ennustajaks või selgetnägijaks, et rahvas, tulles kokku 24. veebruari mälestamiseks, langetab otsuse enda kasuks. Ükski rahvas, kellel on taht ja jõudu iseseisva elu korraldamiseks, ei asetaks end teadlikult olukorda, mis võiks hävitada ta iseseisvuse, mis võiks võtta temalt vabaduse. Temal on silmad lahti, ta oskab hinnata olukorda. Olgu temal ainult võimalus seda väljendada. Rahvalt erisaa nõuda üksikasjalikke ja täpseid korraldusi või eeskirju, kuid temalt võib ja peab küsima volitusi ja juhtnööre, kui see osutub vajalikuks riigi valitsemisel või iseseisvuse kindlustamisel. Millal ja kuidas neid küsida, olneb riigijuhtide ettenägelikkusest, riigi ja rahva vajaduste tundmisest ning olukorra õigest analüüsist. Rahvas ootab, et tema poole pööratakse ja ta on alati valmis andma tarviliku vastuse, kui aeg on valitud õieti ja küsimus tabab rahva soove ja vajadusi.

Käesoleval juhul on õieti valitud aeg ning rahvale esitatud küsimus kõigiti vastab kogu rahva igatsusele ja soovile, et ometi kord oleksid rahu ja kord meie kõikide majas, et oleksime kaitstud nii sise- miste rahutuste kui ka väliste ohtude vastu.

Suverään, olgu see rahvas või monarh, ei armasta, et teda sagedasti või asjata tülitatakse, kuid ta soovib, et teda arvestatakse ja tema poole pööratakse, kui ta ise seda soovib ja vajalikuks leiab.

Riigivanem kui suverääni ehk rahva esimene teener ning tema suveräänse tahte tõlgitseja, on talitanud sellekohaselt, otsustades pöörduda rahva poole Eesti rahva kõige tähtsamal päeval ning küsida temalt sel päeval volitust ja juhtnööre rahva enese soovide teostamiseks. Rahva poolt sel päeval tehtud otsus on nagu suverääni — monarhi troonikõne, kuid seevõrd siduv, et temast vähemgi kõrvalkaldumine on rahva — majasteedi raskeim haavamine, sest tema soovil ellukutsutaval Rahvuskogul on täita ainult suverääni taht, on teostada ainult temale otseseks kohuseks tehtud ülesanded. Olles suverääni sulane, on temal ainult täita suverääni käsk, jäädes seejuures kurdiks nii enese soovidele kui ka mujalt tulevatele mõjutustele.

Iseseisvuse esimesel päeval Eesti rahvas kuulutas end oma suverääniks, hakkas ise enda peremeheks, käesoleval aastal selle päeva mälestamisel Eesti suverään esmakordselt peab oma troonikõnet. Seda on korraldanud ta esimene teener — esimene nii ajalooliselt kui ka oma ameti poolest, on korraldanud ametisolev Riigivanem K. Päts. Korraldades seda Riigivanem on käinud sõnade järgi: „Andke Jumalale, mis Jumala kohus, ja keisrile mis keisri kohus,“ või teiste sõnadega, on teeninud oma suverääni, rahvast.

See troonikõne, mille kava meile kõigile teada, on samuti mõjuv, kui omalajal mõ-

jus iseseisvuse väljakuulutamine, on mõjuv kui kogu rahva tahteavaldus, kelle alaliseks püüdeks on iseseisvuse säilitamine ja selle kindlustamine.

Selle troonikõne pärast võivad meid kadestada teised rahvad, — võivad kadestada rahvad, kes pole suveräänid või kes sellena esinevad ainult põhiseaduste unustatud paragrahvides.

See iseseisvuse päeval peetud troonikõne saab olema teenäitajaks Eesti rahulikkude tulevikku, sest Eesti rahvas ei igatse midagi rohkem kui rahu — nii endale kui ka kõigile teistele rahvastele.

Belgia kuninglik sõjamuuseum.

„Sõdurile“ kirjutatud

Belgia ratsaväe leitnant reservis Paul Lambotte.

Belgia kuninglik sõjamuuseum asub Brüsseli suures Cinquantenaire palees. Muuseum on suuremaid ja rikkamaid maailmas, omades väljapanekute kogus märkimisväärseid haruldusi. See on ka täiesti loogiline, kui arvestada möödunud sajandeid, mille kestel Belgia territoorium on olnud üheks Euroopa lahinguväljadest ja belglased on pidanud kaasa elama paljusid sissetunge ning traagilisi tunde. Sõjakoledused on jätnud jälgi Belgiasse ja paratamatult sundinud belglasi sõjaväelisi tarbeid hindama.

Teisalt arvestades Euroopa suuremate riikide korduvat sõjalist okupatsiooni, nagu prantslaste, hollandlaste, austerlaste ja hispaanlaste poolt ja nende okupatsioonide kaasmõjudena belgia meeskodanike võitlust kõigis maailma nurkades, on ilmne, et Belgias võib leida jälgi kõigist arvukaist ja suurtest ajaloolistest sündmustest.

Juba 1910. a. eraalgatusel ja suure väevaga algas sõjamälestiste kogumine vanemais perekondades, kuid see algatus, mitte saades ametlikku kinnitust, oma tagajärgedelt kujunes vähetahtsaks. Ainult pärast Maailmasõda ja 52-kuist Saksa okupatsiooni säilinud sõjamälestiste kogud, olles rikastatud okupatsiooniaegsete mälestisemetega, kõitsid kaitseministri tähelepanu. Tolleaegne kaitseminister tegi ettepaneku kuningliku sõjamuuseumi organiseerimiseks major Louis Leconte'ile — ohvitserile, kes seni oli täitnud oma kohustusi suure tubli-

duse ja innukusega. Major Louis Leconte töötulemusil teostus Belgia kuningliku sõjamuuseumi pidulik avamine Cinquantenaire palees 22. juulil 1923. a. Muuseum pärast mitmekülgset kaalumist ja ümberkorraldamist on tänapäevaks kujunenud nelja suurde osakonda, need on:

- ajalooline osakond,
- tehniline osakond,
- raamatukogu ja
- arhivaalide kogu.

Ajalooline osakond on juba eemalt väga kütkestav, ja aastast-aastasse leiab see osakond tuhandeid külastajaid. Väljapanekute kogu laiaulatuslikkus ja mitmekesisus ei võimalda ühe päevaga tutvuda kaugeliki väljapanekute detailidega. See osakond tähistab belgia armee ajalugu alates teisest (II) Austria perioodist (1714. a.). Osakond pole huvitav ainult belglastele, vaid ka välismaalastele, kes väljapanekute keskel leiavad mõndki oma maa ajaloo lehekülge.

Tehniline osakond haarab endasse spetsiaalkollektsioone, millised huvitavad esimeses järjekorras puht-kaitsevälisi — selle ala spetsialiste. Siin leidub väga täiuslik seeria tulirelvi, alates vana tulelukuga püssist ja lõpetades kõige moodsamate tüüpide esindajatega. Samuti leidub täiuslikud kogud külmade relvade, artilleeria, inseneri, mitmesuguste mürskude ja nende ehitise jne. aladelt, mis pakuvad suurepäraseid võimalusi spetsialistidele uurimiseks.

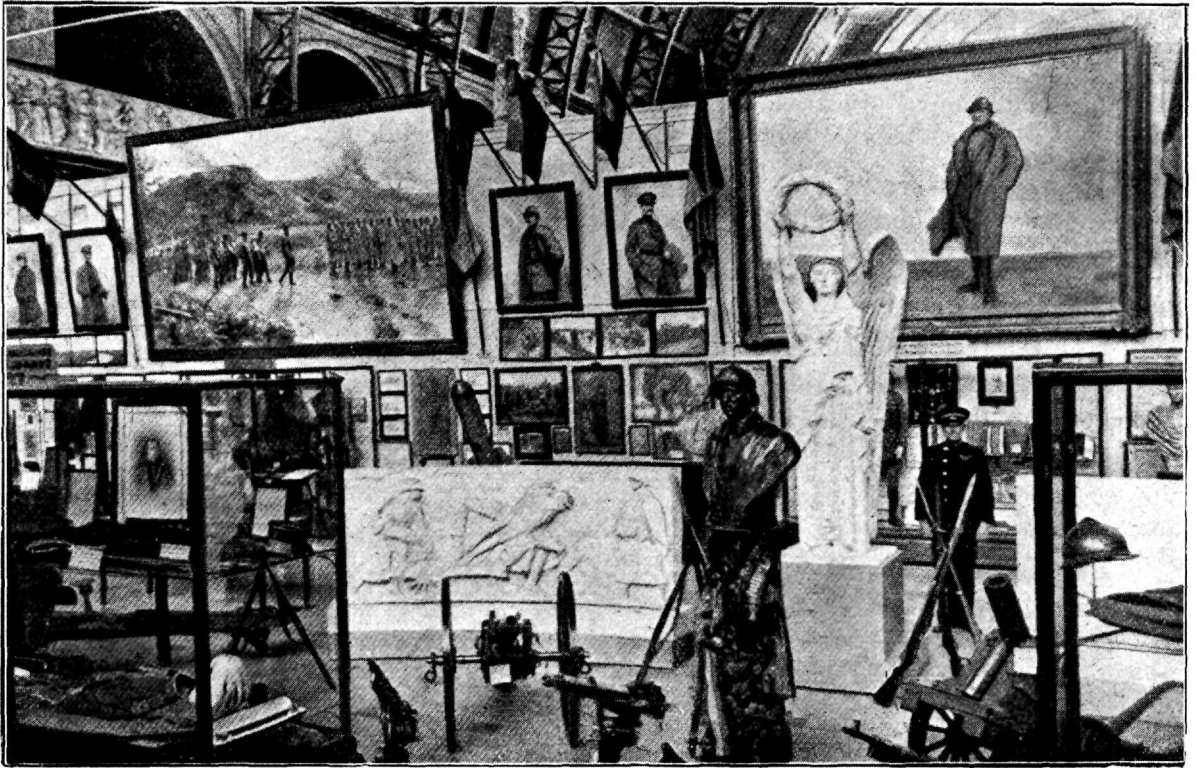

Kuningas Albert I mälestissaal.

Käesoleval ajal on organiseerimisel ratsaväe ja sõjaväe tervishoiu jaoskonnad. Tehnilises osakonnas leidub veel kogu fortifikatsiooni ajalugu. Tuletame siinjuures meelde, et enne Maailmasõda Belgia fortifikatsiooni seati eeskujuks, ja et Belgia kindral de Brialmont konsultatsiooni kohaselt on ehitatud Dardanellide kindlustused, millised vaatamata liitlaste jõupingutusile kahjuks jäid vallutamatuks.

Sõjaline raamatukogu ja arhivaalid asuvad koos ühes võrratu suures saalis. Raamatukogusse kuulub 85 000 sõjandusliku sisuga teost, üle tuhande mitmesuguse skeemi, gravüüri, kaardi, plaani ja plakati, 24 000 ülesvõtet Maailmasõjast, 12 000 geograafilist kaarti ja 10 000 valgusaparaadi diapositiivi.

Eraldi asuv lugemissaal võimaldab igaühel kohapeal kasutada teda huvitavaid teoseid ja arhivaale.

Külastaja sisse astudes, kõik mis teda ümbritseb, tuletab temale meelde ajaloo verisemat lahingut, milline kogu maailmale tuntud nime all Vaterloo. Lahinguväljaldelt korjatud esemed, nagu relvad, prantsuse, inglise, hollandi ja preisi vormide kogud; Napoleoni, Wellingtoni ja Blücheri isik-

likud tarbed jne. panevad jahmatama vaataja. Seinad on dekoreeritud kuulsa maalikunstniku Bastien suurepäraste töödega.

Järgnevad tõendid Belglaste püüdest iseseisvusele Austria teisel valitsusajajärgul ja Prantsuse Suure revolutsiooni päevil. 1789. a. Belgia võis esmakordselt endalt raputada võõraste ikke, ja seda aega tähistabki n-n. rahvuslipp. Arvukaist vitriinest peegelduvad vastu Napoleon I sõjad, millest võtsid osa belglased ja valasid oma verd nii Egiptuse püramiidide kui Jena, Saragosse ja Moskva all. Sellest heroilisest ajajärgust on säilinud imetlemisväärselt hiilgavaid vorme, rikkalikult kaunistatud relvi, kuningriigi (Prantsuse) kindralite portreesid, büste ja isiklike tarbeid. Ühtlasi on säilinud ka selle ajajärgu raske-suurtükiväe kaks esindajat.

Edasi kõndides külastaja satub saali, milline kujutab ajajärku pärast Waterloo lahingut, kuni 1830. a., s. o. ajajärku, mil belglased pidid kannatama Hollandi ülemvalitsust. Arvukad mälestisesemed tõendavad, et belglased sel ajajärgul hulgaliselt võtsid osa Ida-India vallutamisest, milline tänapäev kuulub Hollandi koloniide hulka.

Üle ukse naaberuumi astudes avaneb meie silmadele ülevaade 1830. a. revolutsioonist ja 10-päevasest sõjakäigust. See

revolutsioon võimaldas deklareerida Belgia rippumatust ja seepärast hoitakse pühalikult kõigi seda ajaloolist suursündmust juhtinud isikute mälestisi.

Sammudes edasi järgmisse saali, avaneb küllastajale ülevaade Belgia armee evolutsioneerumisest 1831. a. kuni 1914. a. Siin näeme rügementide vormide ja relvastise järk-järgulist ajalugu. Siin näeme väärrikaid sapööre karupoja nahast mütsides, nahkpõlledega, kindais, pisikilpidega ja massiivsete kirvestega; seal — imposantsed kūrassiirid, koketsed markitendid — kõik nad on kui kauge mineviku tõendajad, kes meie silmade eest mööda defileerivad.

Samas saalis on ka mälestised Belgia esimesest kuningast Leopold I; tema soengud, vormid, dekoratsioonid; tema bronsist mask, tema autograafid jne.

Eraldi paik on reserveeritud sõjalaevastikule koos Belgia kolonisatsiooni katsete mälestistega Indiasse ja Ameerikasse. Märkige siinkohal, et Belgia ei oma enam sõjalaevastikku alates 1862. a.

Belgia sõjameeste teotsemisest võõral pinnal on säilinud mälestisi järgmiste sündmuste kohta:

— 1860. a. paavst Castelfidardo teenistuses;

— 1866. a. tragöödia Mexikos, kuhu saadeti Belgia leegion keisrinna Charlotte (kuningas Albert I tädi) korraldusse;

— sõjakäik araablaste orjakauplejate vastu;

— võitlused koos prantslastega Alžiiris; Garibaldiga Sitsiilias; võitlused Ameerikas, Transvaalis ja Egiptuses.

*

Rännates seeviisi saalist saali, ühe väljapanekute kogu juurest teise juurde, jõuab vaatleja lõppeks Maailmasõja kogudeni. Suures avaras saalis, mis kannab nimetust „võidumärkide (trofeede) saal“, avaneb vaatlejale relvade ja lippude kogudest ülevaade, millised on võidetud Belgia sõjaväeosade poolt Maailmasõjas sakslastelt Euroopas ja Aafrikas. On võimatu kirjeldada kõiki selles saalis olevaid detaile, kuid mõninga pildi väljapanekuist annavad järgmised esemed: 380 mm suurtüki mürsk pikkusega üle kahe meetri; 1000 kg raskune õhutorpeedo pikkusega 4 m; Tanganika järvel asunud saksa sõjalaevade lipud; Belgia territooriumil alla lastud saksa zepelini kaks gondlit; kaks maailmasõjaaegset lennukit riputatud võlvialustesse jne. Mitte midagi selles saalis ei märgi vihka-

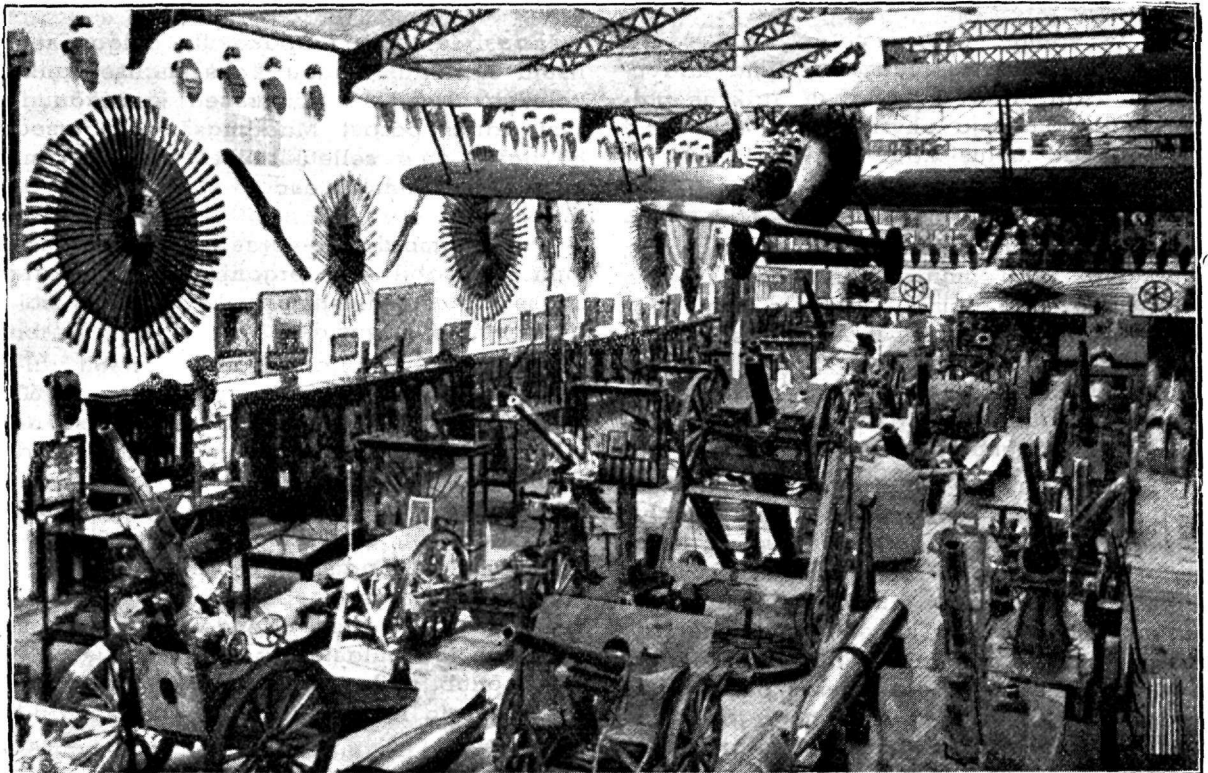

Trofeede saal.



Eesti sektsioon Belgia sõjamuuseumis.

mist ja vaenu. Iga aasta arvukad saksa turistid külastavad muuseumi ilma haavumistundeta. Nad mälestavad vaikes palves edurikkaid ja ohvrivalmeid eelkäijaid ja annavad töotusi käia nende jälgedes.

Iärgneb liidu- ja sõbralikkude riikide sõjamälestiste saal. See paljude võõraste rahvaste väljapanekute kogu pakub väga huvitava pildi muuseumis. Prantsusmaa, Inglismaa ühes dominioonide ja koloniidega, Itaalia, Portugal, P.-Am. Ühendriigid, Jaapan, Poola, Jugoslaavia, Soome, Tšehhoslovakkia, Läti ja Egiptus on esitatud oma relvade kogude ja sõjaväge karakteriseerivate väljapanekutega Maailmasõja päevilt.

Samas asub ka hiljuti avatud Eesti sõjamälestiste kogu. Avamisest võtsid osa hr. Strandman, Eesti saadik Pariisis, ja kolonel Laurits — Eesti sõjaväe esindaja. Ma olen eriti rõõmus, et mul oli võimalik Tallinnas asuva Belgia konsuli hr. Michel Nicaise lahkel kaasabil Eestile reserveerida väärikat kohta. Belgia rahvas peab teadma, et silm silma vastu N. Venega ja Aasiaga seisab Eesti oma kangelasliku armee, moodustades ühe lääne tsivilisatsiooni eelpostidest.

Edasi leidub väljapanekute hulgas selliseid haruldusi, nagu kaks inglise tankkoletit. Need on ainukesed järgijäänud, sest varsti pärast Maailmasõda inglased hävitasid oma selletüübilised tangid kuni viimaseni, jätmata endale isegi muuseumi eksemplari.

Prantsusmaal ja Belgias asuva vene kolonii kaasabil on organiseeritud tsaarigaegse armee mälestistest üks maailma haruldasemaid kogusid.

Nüüd peatub külaline kahe alaliselt valgustatud vitriini ees, millised sisaldavad 60 belgia pärast Maailmasõda demobiliseeritud rügemendi lipud ja standardid. Need on Belgia armee kuulsuse reliikviad. Nende luitunud kangail on kuldtähtedega märgitud lahingud, kus väeosad omale igaveseks nime löid. Enam kui üks neist lippudest kannab kuningas Leopoldi ordu kalliskivi ja Prantsuse Sõjaristi. Nende vitriinide ees paljastab iga külastaja pea ja händas palves mõtleb neile 42000 belgia sangarile, kes langesid isamaa iluks ja oma relvade kuulsuseks.

Ja lõppeks veel mälestisi belglaste jõupingutustest 1914.—1918. a. Siin on jäljen-

datud lootusetu kaitse Liège'i all; Namuri purustamine suurtükitulega; Antwerpeni kaitse, mis tõkestas sakslaste edasitungi kahe kuu kestel ja võimaldas Marne võidu; verised võitlused Haelen juures, kus von der Marwitz'i ratsakorpus laiali aeti; kangelaslikud võitlused Yseri juures; sakslaste hirmuteod, nagu kaitseta külade tühjaksiisumine ja hävitamine, tööstussentrumite hävitamine ja kodanikkude metsik tapmine.

Tuhandeid võimsaid mälestusi manavad esile paljud belglasele nii armsad kujud. Siin kindral Leman reliikviad, kes juhtis Liège'i kindlustatud rajooni kaitset, ja tema kiri kuningale päev pärast fort Loncin õhkimist. Seal kindral Bernheimi tuunik katki rebitud kuulidest. Seal diviisiülemad kõrvuti lihtsate belgia sõduri kangelaskujudega. Nagu väljakutsutud vaimude eemalepeletamiseks paistab lõppeks sakslastelt ülestõstetud valge lipp vaheerahu palumiseks.

Viimase ja belglasele kaunima koguna esinevad Kuningas Albertiga seoses olevad mälestised. Siin seisab kuninglik ja ühtlasi belgia sõjaväe ülemjuhataja standart, sa-

mas kuninga võõraste-rügemendi ülema kullaga ülekujutatud munder, seal keskel aga kuninga lihtne välvorm. Viimase juures on mõök, kiiver ja teised kuningalt sõjaajal kantud tarbed. Väikeses vitriinis asetseb peale kuninga surma temalt võetud mask, mis jäljendab palju suuri minevikumälestisi, ja samas lehti ning tükikene kaljust, millised kaetud kuningliku verega.

Kui külastaja laseb oma silmade eest mööda defileerida kõik nähtud minevikutõendajad ja elab kaasa oma hinges kõik katsumised ning kuulsusrõõmud, siis kuningas Albert I möödudes tõmbub valusasti kokku süda. Kuningas, kes oli äärmiselt lihtne ja võrratult suur, andis maailmale kaunima kaju oma kohustiste ja au mõistmisest. Ja isegi kuninga surm oli kui tagasipeegeldus tema elust.

Olles tulnud võitlusest inimeste vastu võitjana, vajus kuningas võidetuna kokku vaenulikkude looduselementide ees. Kui lihtne sõdur võitlusväljal ühegi sõbra juuresolekuta, kes silmagi sulgeks — nii suri suur kuningas Albert I.

Tanke Maailmasõjas.

Kolonel M. Tuisk.

Käesolevas kirjutises leiavad käsitlemist kaks Maailmasõja lahingut lääne rindel, kus kasutati tanke. Mõlemad lahingud kuulusid liitlaste X ja VI armee operatsiooni, mis algas 18. juulil 1918. a. ja evis eesmärgiks likvideerida Saksa suuremaid jõude, mis tungides Chateaux—Thierry juures üle Marne'i, olid sattunud Soissons ja Chateaux-Thierry vahel sügavasse kotti, mida ühendas Soissons'i kaudu seljatagusega ainult üks tee. Lõök oli võimas, temast võtsid osa 18 jalaväe- ja 3 ratsadiviisi seitsme korpuse koosseisus, 2100 suurtüki, 375 tangi ja 580 lennukiga. Aga ka vastane polnud vähem võimne — temal loeti vähemalt 8 suurtükipatareid rinde kilomeetrile ja pealetungi lõpupäevil osutusid ühe liitlaste diviisi vastas tema kuue diviisi osad. Lahingud teostusid välisõja olukorras — positsioonid olid alul kindlustamata. Lõök organiseerus Villers-Cotterêts rajoonist 24 km laiusel rindel sakslaste sissemurde läänepoolsele tiivale Fère-en-Tardenois suunas.

1. ameerika diviisi pealetung 18. juulil.¹⁾

Pealetung teostus 8 km Soissons'ist lõunas nelinurgas Cutry, Ploisy, Saint-Pierre-Aigle'i ja Chaudun. Rinde laius 2,5 km ja kaugus lõppmäärgini (III) 6 km.

Diviisile olid juurde antud XI (32., 34. ja 35. grupp) ja XII (37., 38. ja 39 grupp) Saint-Chamond tankide grupemendid²⁾ ³⁾

¹⁾ Commandant Balland „Un Combat de chars le 18. juillet 1918 avec la 1-re division américaine“; à lieutenant-colonel Perré „Les chars à l'attaque d'un dispositif d'artillerie“. — La Revue d'infanterie Nr. 517, 1. octobre 1935.

²⁾ Prantslased nimetasid keskmiste tankide väeliiki 1918. a. „Artillerie d'assaut" ja tanke „chars d'assaut" ning sellepärast ka ühikute nimetused „groupement" ja „groupe“.

³⁾ Saint-Chamond 1916. a. tangi omadusi: kaal 22 tonni, soomuse paksus mitmesugustes kohtades vastavalt 11 mm, 8,5 mm ja 6,5 mm, mootor Panhard 90 HP, kiirus väga heal maastikul kuni 10 km tunnis, relvastus — üks 76 mm kahur ja 4 klp, meeskond — 1 ohv. või allohvitser ja 7 sõdurit.

Tankide koondamine lahingu rajooni algas 14. juulil. Veeti raudteel. Kuid raudja maanteed olid koondamise vedudega üle koormatud. Selle tagajärjel 32. ja 34. grupp üldse ei jõudnud pealetungi alguks kohale ja teised hilinesid. Pealetungi käsu nad said alles 17. juulil kell 1900. Lähenes õhtu, aeg kulus tehnilisteks korraldamiseks ja lähtealusele sõidu maršruudi luuramiseks, kuna pealetungi rajooni maastiku ja vastase luuramiseks ning koostöö korraldamiseks jalaja suurtükiväega aega ei jätkunud.

Pealetung algas kell 0435 ilma suurtükitulega ettevalmistamata. Ainult tulerull saatis jalaväge. Tangid olid jaotatud: Iga esijärgu pataljoniga üks tangigrupp, millest 2—3 tanki jalaväe ees ja 1 tank varukompani kaasas. Iga teise järgu pataljoni juures oli üks grupp. Seega tangid olid jaotatud sügavusse kolme järku. Selline skeem oli mõeldav kõigi tankide lahingust osavõtul. Kuid tegelikult kujunes nii, et varupataljonide grupid hilinesid lähtealusele jõudmisega ja lahingusse üldse ei jõudnud, kuna teised kuhjusid jalaväe vahele ja ette salkadena.

Samad tangid olid juba osa võtnud lahingust 11. juunil ja seal kaotusi kannud: 36 tangi asemel oli alal XI gr. — 29 ja XII gr. — 25 tanki. Tegelikult võtsid lahingust osa 53 asemel kõigest 20 tanki ja lõunapoolsest diviisist 6 Schneideri tanki, kes eksisid juhuslikult 1. a. diviisi rindele. Kõik tangid olid enne lahingusse astumist maastikul sõitnud 20 km, seega nende tehnilised võimed olid täiesti proovitud.

Maastik: Lähtealuseks oli põiki rinnet käiv org. Esimeseks märgiks oli seljandiku hari lagendikul. Teise märgini maastik üldiselt lahtine ja kallakuga vastase poole. Enne teist märki rinde põhjaosas sügav võsane Missy-aux-Bois org, mis ulatus kuni diviisi rinde keskkohani ja oli läbimatu tankidele. Ülejäänud osa kirdest edelasse käiva kolme teega läbilõigatud kerge laineline lagendik. Kolmanda märgini lagendik, mida läbis kirdest edelasse viiv Pariisi sõjatee. Kolmanda märgi paremal tiival naabri ribas Chaudun küla lõunasse suubuva suure oruga. Kolmanda märgi vastas lõuna- ja põhjaosades suured orud ja keskkohat lahtine. Naaberdiviisidega võrreldes maastik tankidele teotsemiseks kõige soodsam, kuid soodus ka nende vastu võitlemiseks, eriti tiibadelt, pakkudes kaitsja suurtükiväele ja kuulipildujatele väga häid varjatud positsioone ja sügavat vaatlust, mis tankidele olid juurde pääsematud, tuledest tabamatud ja vaatlu-

sele nägematud. Maastiku soodsusele tänu langesid tehnilistel põhjustel rivist välja ainult 2 tanki.

Kaotused olid: 16 tanki tabatud vastase suurtükkidest, 2 jäänud teele rikete tõttu ja säilunud ainult 2 tükki; naaberdiviisi kuus Schneideri tanki kõik purustatud suurtükelt; seega 26 tangist säilusid ainult 2 ja kaotused suurtükitulest 84% ja tehnilistel põhjustel 8%; meeskonnas surnuid 36 (20%), haavatuid 49 (27%), kadunuid 16 (8%), kokku 55%. Kaotused üldiselt väga suured, eriti masinates ja surnutena meeskonnas.

Kaotuste põhjusteks loeb major Balland:

Tankide ülesanne oli rünnata vastase suurtükiväe positsioone. Sinna nad ka ruttasid, eraldudes jalaväest ja teise järgu tankidest, ning kaotades ühenduse saatva suurtükiväega ja oma vaatluspunktidega. Selle tagajärjel sattusid nemad vastase suurtükiväe väga lähedamaa võimsa ja tabava tule alla, ise neid mitte suutes raskendatud vaatluse tõttu õigel ajal avastada, rünnata või oma suurtükitulda sinna juhtida.

Tangid läksid lahingusse ilma maastiku ja vastase luuramata ning ilma saatvate jalaja suurtükiväega kindlat sidet loomata.

Tankide soomus oli nõrk, mis ei pakkunud kaitset isegi kuulikildude vastu. Kiirus väike.

Kaotused tankides ja nende meeskondades olid rängad, hoolimata ootamatust tegevusse astumisest, soodsast maastikust ja nende järjestusest sügavusse. Kuid ka nende töö oli viljakas, mille tunnistuseks on rinde edasiviimine 6 km, sajad vangid, kümned kuulipildujaid ja pooltosinat patareisid.

Sama olukorra põhjal jõuab kol.-ltn. Perré erinevatele järeldustele. Tema vaatlleb tankide ja jalaväe tegevut ajas ja ruumis tundide järele, analüüsides eriti põhjalikult maastikku.

Tema arvates pole süüdi Saint-Chamond tankide aeglus, ei soomuse nõrkus, ega ka jalaväest ettejõudmine. Need tangid olid kiiremaid (kuni 10 km tunnis) ja ka võimsamaid (76 mm suurtükk ja 4 klp) Maailmasõjas. Modernsed tangid maastikul ei anna suuremat kiirust. Suurtükikuulidele ei pane vastu ükski soomus, ehk olgu siis kümnetesse mm ulatuv, kuid siis langeb kiirus. Sama traagika on võimalik kõige modernsemate tankide juures.

Kaotus tankides kuni esimese märgini, kus nad liikusid tihedas sidemes jalaväega ja viimase tuli aitas suruda maha vastase patareid, oli ainult üks tank. Ületades esimest märki tangid laskusid alla üle seljan-

Leedu Vabariigi 18. aastapäev.

16. veebruaril pühitses Leedu Vabariik oma iseseisvuse 18. aastapäeva. Sel puhul Tallinnas asuv Eesti-Leedu Ühing korraldas piduliku aktuse leedu rahva suurpäeva väärikaks tähistamiseks. „Estonia“ kontsertsaalis asetleidnud pidulik aktus näitas ilmekalt eestlaste hinges pesitsevat sümpaatiat ja lugupidamist sõbralikule leedu rahvale. Aktuse kavast puudutame vaid neid mõtteid, milliseid avaldati lugupeetud leedu rahva esindajailt riigikaitse ja Balti riikide koostöö alustena.

Leedu Vabariigi siseminister kindral Čaplikas oma kõnes tuletas meelde Leedu iseseisvuse võitluse suuri raskusi, kuid sange vaim oli see, mis tõi lõpliku võidu ja vabanemise võõraist mõjudest. Leedu rahva tänapäeva ülesanne on rahulik koostöö oma naabritega ja iseseisev elu rahvusvahelises ühiskonnas. Eestiga koostöö on rajatud südamlikkusele välispoliitikas, majanduslikel ja kultuurilistel aladel, kuna selle südamlikkuse süvendamine on leedu rahva eesmärke.

Professor Pakštas käsitledes „Leedu kultuurilisi ja majanduslikke saavutusi iseseisvuse ajal“ näitas statistiliste andmetega, kuivõrra ülekohtune on nende suurrahvaste väide, kes püüavad tõendada väikerahvaste ebastabiilsust iseseisvaks eluks. Lugupeetud professor kaunis ja kaasakiskuvast kõnes andis lüheda ülevaate leedu rahva ajaloolisest suurusest ja tänapäeva püüdest. Kui XIV sajandil Leedu püüded olid horisontaalsuunas laienemiseks ja selle tulemusel tekkis vägev Leedu riik Baltimere rannikuil Mustamereni, siis tänapäeval Leedu püüab laiendada end vertikaalsuunas. Laiendamise all vertikaalsuunas tuleb mõista vaimset suurst ja selle tunnustamist. See pole kellegi vastu ülekohtune ja seda võivad ka väikesed rahvad. Ajaloo kestel on kultuuritsentrumid rännanud ja oma rännaku sooritanud enam-vähem

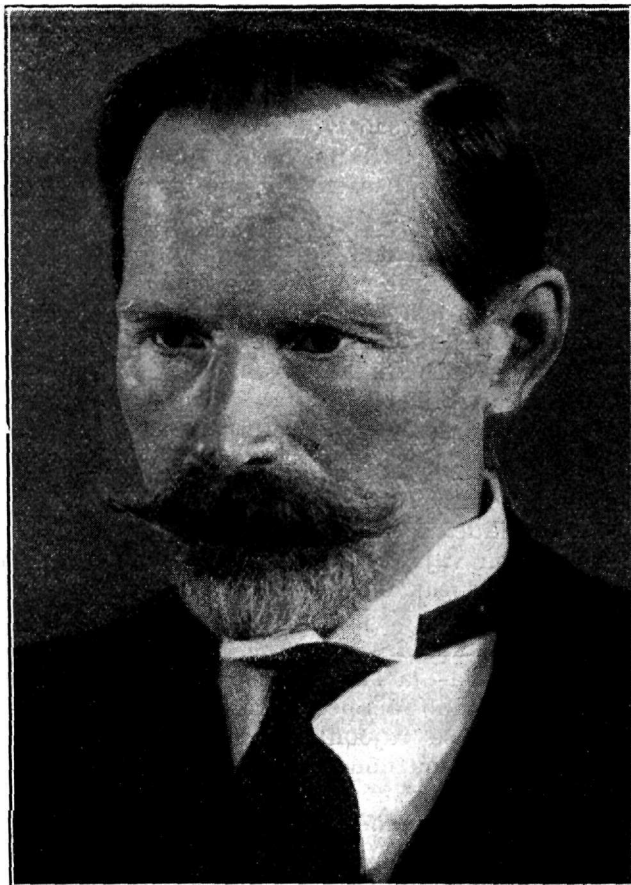

ANTANAS SMETONA

Leedu Vabariigi President.

kindlat kõverikku mööda. Greeka, Room, Hispaania, Prantsusmaa, Suur-Britannia ja Skandinaavia on olnud vahepostideks ja vaimse suuruse tähisteks. Loogilise jatkuna peaks kujunema Baltimere rannikul elavaist rahvaist vaimne eliit. Seda meie suudame, kui hoiame kokku ja Balti riikide formaalse sõpruslepingu muudame oma usutunnistuseks, muudame ta eesti, läti, leedu rahva koostöö vajaduse veendeks.

Neile, täis vaimustust ja tuld kõnedele, järgnes rida ettekandeid leedu kunstnikelt — valmistades tõsist naudingut ja lähendades leedu ja eesti rahva palju ühist omavaid hingi.

diku harja, mis seni neid varjas vastase enamiku patareide eest. Jalavägi ei jõudnud korraldada oma tulede baasi, tema tuli jäi maha, suurtükiväl polnud enam vaatlust ja tangid osutusid üksinda vastase võimsa suurtükitule märkideks ja hävinesid. Kuus Schneideri kergeid tanki, mis kõlvulised ainult jalaväe saatjaks, tormasid uisapäisa ilma jalaväe kaitseta vastase patareide peale ja hävinesid täielikult ühes ja samas kohas kobaras ühe ja sama patarei tules.

Tangid oleksid siin teotsenud vähemate kaotustega, kui nad esimeselt märgilt edasi oleksid ka teotsenud jala- ja suurtükiväe tulle saatel, kes, olles tankidega võrreldes paremais vaatlustingimuses, oleksid võinud lähedal asuvaid vastase patareid juba pärast nende esimesi pauke võtta tabava tule alla.

Käesoleva tangilahingu õpised pole kaotanud oma väärtust ka meie ajal. On selge, et tankide väärtus lahingus on väga suur. Kuid on vaja, et neid ei saadetakse lahingusse ülepeakaela, ilma võimaldamata neile teostada luuret ja koostada täpne tegevuskava kokkukõlas teiste väelikeidega. Nad vajavad jala- ja suurtükiväe toetust saatvate relvade näol, mis peavad ulatuma kogu nende tegevuse rajooni. Tankide kasutamisel jääb maksma nõue järkjärguliseks märkide vallutamiseks — igal vallutatud märgil peatudes tuleb luua uus tule-, vaatluse- ja ühenduste baas. Tangiüksuse käsutuses peab olema mõni suurtükipatarei, kes ise hoolega jälgib vastase suurtükiväe ja tankide tegevust ja nende ilmunisel reageerib ajaviimatult tankide huvides ning kes ka jälgib oma tanke, reageerides kiirelt nende poolt leppemärkidega või raadio teel edasiantavatele nõudmistele; selleks väga sobiv on motoriseeritud suurtükivägi, eriti neil juhtudel, kui kiirelt liikuvail tankidel on ülesandeid vastase asetuse sügavuses, kuhu ei ulatu tuli ja vaatlus algpositsioonidelt. On vajalik vaatlus lennukeilt ja seega tankide koostöö lennuväega. Eelseisvas lahingus võib arvestada ainult neid tanke, mis käsuandmise momendil on juba kohal ootepositsioonil.

58. prantsuse diviisi pealetung 21.—23. juulini 1918. a.⁴⁾

58. diviis oli seni varus. Tema asendas 2. ameerika diviisi, alustades pealetungi 18. juulil saavutatud joonelt lõunapoolse naabrina senisele 1. ameerika diviisile. Tegevuse rajooniks oli 2,5 km laiune rinne nelinurgas Tigny, Hartennes, Taux ja Villemontoire.

Diviisile oli juurde antud 136 suurtükki (nendest 52 rasket), lennueskadril ja tanke — 21. juulil 75 Renault⁵⁾ ning 13 Schneideri⁶⁾ ja 23. juulil 19 Schneideri ning 13 Saint-Chamondi.

Maastik kujutas enesest lähtealusel lagendikku läänest itta suubuva väikese oruga. Umbes 1 km idapoolse — Soissons ja Chateaux-Thierry teel — lagendik kitsenes kaheksaja meetri laiuseks väravaks, mida raamistasid põhjast Villemontoire ja lõunast Tigny ja Taux külad ja idast Concrois mets. Külad asusid võsaga kaetud kõngasatel ja orgudes. Need punktid olid vastasele väga headeks tugikuteks ja tankidele läbi pääsematud.

Üldine ülesanne 20. juuliks oli — jätkata 18. juulil alustatud pealetungi. 58. diviis pidi 20. juulil välja jõudma Soissons ja Chateaux-Thierry tee. Diviiside vahetus teostus enne keskööd, kuna käsk vahetuseks saadi 58. diviisis 19. juulil kell 1430.

Diviisi pealetungisuund — Taux ja Muret et Grouttes.

Jõud jaotusid: paremal tiival Tigny suunas 1500 m laiusel rindel 11. rügement siduv-grupina ja vasakul Raperie suunas 1 km laiusel rindel 6. rügement pealöögi andjana; mõlemad rügemendid järgustatud sügavusse pataljonide kaupa; varujärgus 412. rüg. — edu arendamiseks.

20. juulil tangid lahingust osa ei võtnud. Jalavägi kandis suuri kaotusi, jõudes edasi ainult 500 m; vastase tugipunktid Tigny ja Villemontoire jäid mõlemad vallutamata.

21. juulil on diviisi ülesanne endine. Pealöögi suunda kahe rügemendi vahele suunatakse varujärgust 412 rüg. Tangid jaotatakse: 11. rüg. — üks grupp keskmisi ja üks kompani kergeid tanke — 28 tanki; 412. rüg. — kaks kompanid kergeid tanke — 30 tanki; 6. rüg. — üks kompani kergeid tanke — 15 tanki; varu pataljoni juurde — üks kompani kergeid tanke — 15 tanki.

Tangiüksused saavad diviisiülemalt käsu pealetungiks 20. juulil kell 2100. Keskmised tangid ei jõua lahingu alguks kohale, nende asemele saab 11. rüg. varu juurest ühe kompani kergeid tanke ja varu jääb tankideta.

⁴⁾ Colonel Loiseau. Le combat d'une division. Charles Lavauzelle, Paris, 1932.

⁵⁾ Renaulti tangi omadusi: kaal 6,5 tonni, kiirus kuni 8 km tunnis, soomuse paksus mitmesugustes kohtades vastavalt 16, 10 ja 8 mm, relvastus — 1 srt 37 mm või klp., meeskond 2 m.

⁶⁾ Schneideri tangi omadusi: kaal 13,5 tonni, kiirus 2—4 km tunnis, soomuse paksus 12 mm, relvastus — üks 76 mm srt ja 2 klp., meeskond 6 meest.



LEEDU VABARIIGI AASTAPÄEVA AKTUS „ESTONIA“ KONTSER TSAALIS.

Esireas vasakult: Leedu siseminister kindral Tschapliskas, peaministri asetäitja K. Eenpalu, pr. L. Eenpalu, pr. Selter, põllutöominister N. Talts ja pr. Talts.

Tangiüksuste ülemad teevad öö jooksul ettevalmistusi lahinguks.

Pealetung algab ootamatult, ilma suurtükitule ettevalmistuseta, — suurtükitule rull eel ja jalavägi tankide toetusel järele. 412. rüg. keskel jõuavad edasi kuni 2 km ja tangid jõuavad temast veel 800 m ette. Tiibadel asuvad rügemendid jäävad kaugemale maha, olles rängalt tabatud Tigny ja Villemontoire rajoones asuvailt vastase kuulipildujailt. Nende rügementide tangid on seotud vastase rohkete kuulipildujate hävitamisega. Naaberdiviisidest kumbki sammugi edasi ei jõua. Sakslased annavad tugeva vastulöögi 6. ja 412. rüg-le Concrois metsa ja Villemontoire'i suunas, seega tiivale. Vastulöök pidurdatakse tänu tankidele. Diviis aga osutub vastase tuledega täidetud kotis. Tankide hoogsad vastulöögid ei suuda jalaväge kaasa tõmmata. Diviis tõmbub veidi tagasi ja peatub Tigny Villemontoire'i lääne servadel ja kõrgendikul 157. Jalaväel on rängad kaotused. 75 tangist on kaotatud 23 (30%). Tangid koonduvad Vercy ja Léchelle'i juurde.

Diviis sai käsu 23. juulil jätkata pealetungi. Diviisi ülem nõuab eelmise lahingu ebaõnnestumist põhjendanud puuete kõrvaldamist. Ta nõuab suurtükitulega ettevalmistamist 2—3 tunni kestel, sest vastane on vastupanuks organiseerinud juba väga head positsioonid, ja naaberdiviiside üheaegset pealetungi.

Rügemendid jäävad endistele suundadele ja endiste ülesannetega. Suurtükivägi endine. Määratakse 45 m. kestev suurtükitulega ettevalmistus. Hiljem tulerull. Antakse diviisile 4 gruppi keskmisi tanke, mis jaotatakse: 412. rüg. — 17, 6. rüg. — 9 ja 11. rüg. — 6 tanki, kokku 32.

Suurtükitule rulli kannul asub rünnakule 412. rüg. Varsti möödub temast osa tanke. Teine osa neist rakendub vastase säilinud kuulipildujate hävitamisele jalaväe ridade vahel. Jalavägi jõuab edasi 500 m, siis raugeb tema ind — vastase väga tugevad kuulipildujate ja suurtükkide tuled naelutavad tema maa külge. Tangid jõuavad lõppmargini, kuid jalaväe mitte järgnedes on nad sunnitud tagasi pöörduma.

6. rüg. tankidega on väga raskes võitluses vastase kuulipildujatega Villemonaire'i orus Tankidel lõpeb laskemoon. Sama pilt on 11. rüg. rindel; siin on keskmised tangid väga abitud kaetud ja künklikul maastikul, osutades headeks märkideks suurtükiväele.

Üldiselt tangid ei jõua hävitada kõiki vastase kuulipildujaid, kellel on ligipääsematud head positsioonid külade majade vahel ja võsaga kaetud orglikul maastikul. Tangid ei suuda jalaväge kaasa viia. Vastase suurtükitali hävitab tanke armutult. Jalaväel on suured kaotused. Naabrid ei jõua sammugi edasi. Pealetung vaibub. Vastulöök surub jalaväe Taux rajoonist Soissons ja Chateaux-Thierry tee ja sealt varsti veel 500 m tagasi. Tangid tõmbuvad tagasi Chaudun rajooni, et valmistuda uuteks ülesanneteks. Kaotusi — 16 tanki (50%). Jalaväes kaotusi kolme päeva kestel — 88 ohvitseri ja 3200 sõdurit.

Kell 1500 siiski vastane alustab üldist taandumist ja diviis võtab enda alla Soissons ja Chateaux-Thierry tee.

Järeldusi 21. juuli lahingust:

Armee tankide ülem omas ettekandes märgib: vaatamata täitjate pingutustele oli tankide kaitse suurtükitaliga võrdne nullile; see puue tuleb kanda suitsumürskude puudumise arvele, milliste kasutamine suurtükiväelaste juures pole lugupidamises, ja üldjuhtide mittetahtmisele, osakestki oma suurtükitaludest määrata tankide toetuseks.

Silmnähtavalt osutub suurtükitali peamiseks kaitseks tankidele vastase tangitõrjerelvade ja vaatluspunktide vastu; väga kaalukas osa kuulub siin suitsumürskudele.

Tanke kasutati küllalt kitsal rindel (2,5 km), neid oli küllaline arv (75), kuid sügavus polnud täiel määral saavutatud — varu juures puudusid tangid. Tangiüksuste ülematel oli võimalusi 20. juuli jooksul luua kontakt üldjuhtidega ja toimetada vajalikku luuret. Tangid astusid lahingusse ootamatult vastasele — ilma suurtükitali ettevalmistuseta ja pärast jalaväerünnaku algamist. Kerged tangid jalaväe saatjana täitsid oma ülesande nii pealetungil kui ka jalaväe tagasitõmbumise katmisel hiilgavalt.

Järeldusi 23. juuli lahingust:

Jalavägi oli suurte kaotuste tagajärjel nõrk antud ülesannete täitmiseks. Tankide edu jäi kasutamata.

Tangid olid ainult 58. diviisi juures — teistes korpuse osades neid polnud. 32 tanki 2 km rindel kasutatult ilma sügavuseta ei võimaldanud võimsat lööki sügavusse. Tankide arv oli väike kaitsjale väga soodsal maastikul tema rohkete kuulipildujate täielikuks hävitamiseks. Vähene arv tanke laial rindel osutus headeks märkideks vastase suurtükitalile.

Vastase positsioon oli tulede ja vaatluse mõttes juba väga hästi organiseeritud. Ülitugeva koondatud suurtükitali kõrval ilmus suurel arvul tangitõrjesuurtükke. Tangid sattusid tule kotti.

Halvast ilmast olenevalt osutus lennuväe vaatlus võimatuks ja suurtükiväe oma nõrgaks, mille tagajärjel side tangiüksuste ja suurtükiväe vahel osutus nõrgaks.

Lahingust võtsid osa keskmised tangid, mis paendumatud ja tehniliselt nõrgad. Nad polnud kohased saatemasinaiks — ei pääsenud kuulipildujaile juurde ja olid headeks märkideks suurtükiväele; kaugetegevusel aga oleksid nad vajanud kaitset saatvailt kergeilt tankidelt.

21.—23. juuli lahingud täiendavad 18. juuli lahingu õpiste kogumiku kaasajaks. Jalavägi peab olema suuteline ära kasutama tankide edu. Tankide kaitseks peab suurtükiväel olema küllaldaselt arvul suitsumürskke. Suurtükitali on tankide kurjem vaenlane. Tankide laskemoona tagavarade täiendamine lahingu kestel vajab tähelepanu. Raskeid, keskmisi ja kergeid tanke tuleb kasutada ainult nende võimetele vastavate ülesannete lahendamiseks. Raskemad tankide tüübid vajavad enda kaitsjaks, luurajaks ja vaatlajaiks kergeid tanke või tankette. Tankide suured võimed on kaasaja lahingus kasutatavad maksimaalse viljakusega ainult siis, kui neid rakendatakse tegevusse põhjalikult läbimõeldud kava põhjal tihedas koostöös kõigi teiste väeliikidega. Nagu ükski teine väeliik, samuti ka tangid üksinda ei ole suutelised otsustama lahingu käiku kaasaja olukorras. Kuid ühistes pingutustes pärivad nemed kui modernim väeliik väga kaaluva osatähtsuse.

Taktikaline ülesanne nr. 1.

Koostanud: major Marguste.

Pataljon kallaletungil kaitsele asunud (välisõja oludes) vastasele.

I.

Patül II olukorra hinne ja otsus.

Saanud rügililt kell 1100 kallaletungi käsu, tutvub patül maastikuga ja hindab olukorda alljärgneva mõttekäigu kohaselt.

1. Oma ülesanne. Pataljonil on ees kallaletung kaitsele asunud vastasele. Pealetungi riba laius umbes kaks km. Vastase positsioon umbes ühe km kaugusel. Aega kallaletungi lähtealuse sissevõtmiseks 1,5 tundi. Ruumiliselt tegevus 1,5 tunni kestel piirdub allüksuste väljasuunamisega kallaletungi lähtealusele. 4. ja 5. komp. asuvad kallaletungi lähtealuse rajoonis, kuna 6. komp. on vaja liikuda u. 1,5 km. Seega 6. kompani kallaletungiks valmisolek määrab pataljoni valmisoleku.

Erinõudeid ülesande täitmisel esitatud ei ole.

2. Naabrite ülesanded. Vasakul tungib peale I/8 rüg., kes vallutab Kõrveküla ja kõrg. 86,1. Vastase relvad kõrg. 86,1 võiksid saada ohtlikuks II pataljoni vasakule tiivale, kui kõrg. 86,1 jääks vallutamata ja vastase relvad jääksid sinna flankeerima. Et I/8. rüg. pealetungi ribas pealöögi toetamiseks on peale jalaväe tegevusse pandud 2 tangirühma ja 5 patareid, siis pole ette näha, et vastase relvad kõrg. 86,1 võiksid jääda püsima ja flankeerida II pataljonis vasakut tiiba.

Paremal tungib peale 3. ü. pataljon.

Erilisi juhatusi vastastikuseks abistamiseks pole ette nähtud, kuid II/8. rüg. vasaku tiiva plaanikindlaks tegevuseks on vaja teada I/8. rüg. tegevuskava, milleks tarvis viimasega kontakti astuda.

3. Oma jõud. II/8. rüg. normaalkoosseisus ühes juurdeantud osadega, nagu näidatud „Sõduris“ nr. 1—2 s. a. Automaatrelvi — 40, suurtükke — 6, tangitõrjepüsse — 2. Laskemoona — vaata „Sõdur“ nr. 1—2 s. a. Riba pealetungiks võrdlemisi lai (2 km), mis nõuab jõudude koondamist pealöögi suunas.

Meeskonna väljaõppe tasapind kõrge, moraalne ja füüsiline seisukord tugev. Mehed lahinguis vilunud ja sõjakad.

4. Vastane, tema jõud ja tegevus. Vastane on okupeerinud Kõrveküla, kõrg. 86,1, Kilgi k., Lubja jõe. Pidevat kaevikute joont pole märgata, kuid tuli on pidev. Ka sügavuses Kristjani ja Rätsepa rajoonis on näha kaevikuid. Vastase automaatrelvi pataljoni lõigus esialgu kindlaks tehtud — 4, kuid peale selle vastasel on kindlasti vaikivaid relvi.

Vastane on püsinud kohal nähtavasti 1,5—2 päeva (tööde järele otsustades).

Tugevad kohad vastase positsioonis on kõrg. 86,1 ja Kilgi k. rajoon, kus vastasel osaliselt juba ees traattõkked.

Seega võib vastasel asetuse, kindlustustööde, rinde laiuse ja relvade järele otsustades II pat. ribas oletada ühte - kahte kompanit.

5. Maastik. Maastik tegevuse rajoonis üldiselt võrdlemisi lahtine. Rohkem varjatud alasid leidub Kirbu ja Möllatsi rajoones. Kõrgeim punkt pealetungi rajoonis on kõrg. 86,1, mis on kõrgemal II pataljoni praegusest asukohast umbes 26 meetrit ja kust vastasel avaneb hea lähedamaa, keskmaa ja ka kaugemaa vaatluspeagu igas suunas.

Vaatlust Kirbu, Möllatsi joonelt loodesse võib toimetada kuni kõrg. 86,1, Kilgi k. jooneni, s. o. umbes 1 km ulatuses, mis on küllaldane keskmaa toetusrelvadele kallaletungi lähtealusele toetustule organiseerimiseks. Kaugemaa vaatlus (suurtükkitule juhtimiseks) raskendatud, kuid osaliselt on nähtav Rätsepa, Kristjani ja Engavere rajoon, mis võimaldab ka suurtükkitule juhtimist vastase sügavusse.

Vaatlus loodest kagusse (vastasel) on üldiselt parem, järelikult on paremad ka tulejuhtimise ja tulistamise võimalused. Maastik vastase sügavuses on vooreline; viimased suunduvad kagust loodesse (pealetungi suunas). Voore harjad jaotavad maastiku kindlatesse tuleruumidesse.

Soodsamad lähised II/8. rüg. ribas on — metsatukk Möllatsist 0,5 km loodes, nimeta talud, Kristjani suunas.

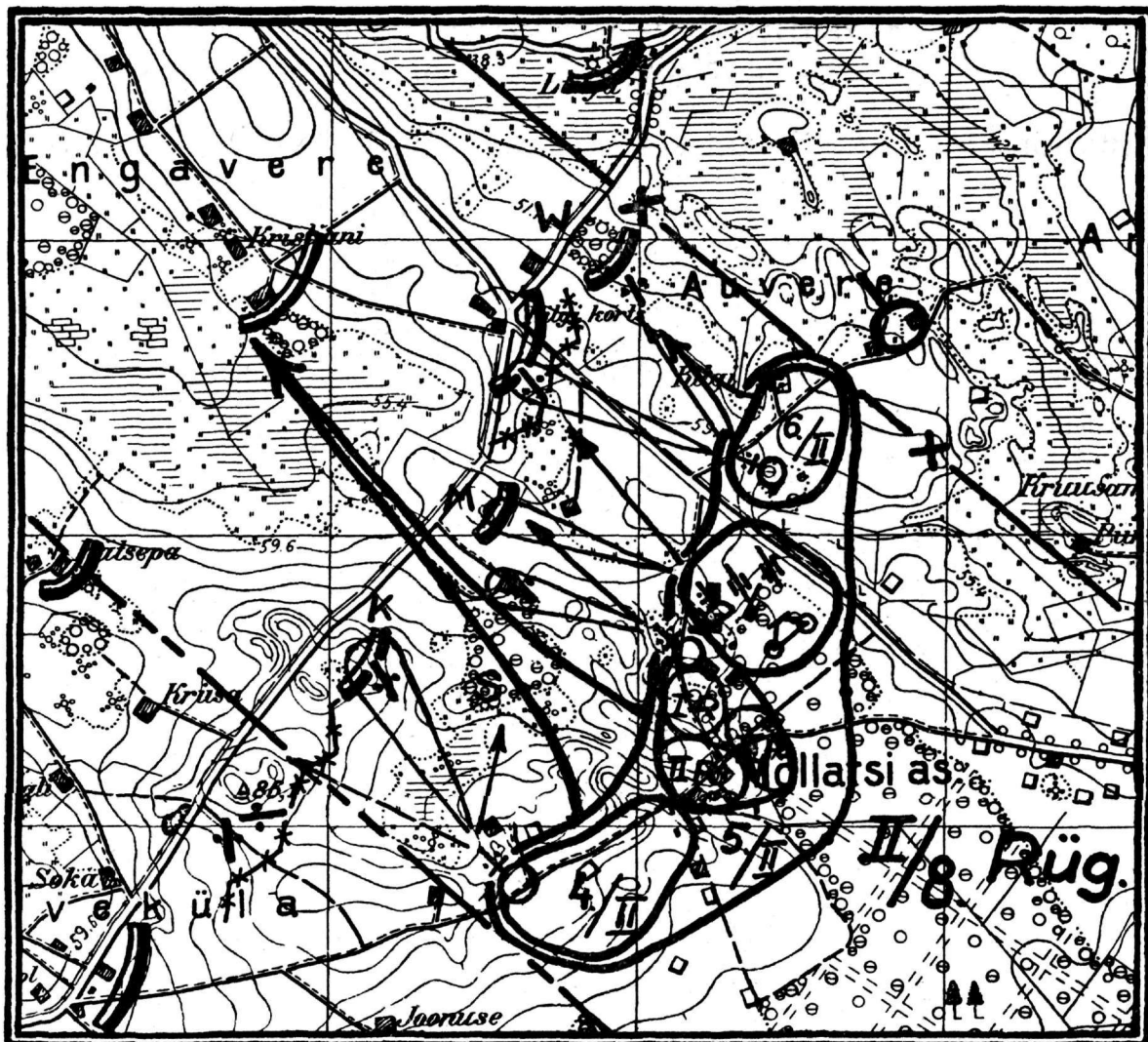

Mööt



Rügemendi praeguse asukoha vasakul tiival teede võrk puudulik. Tilga juurest on tarvilik läbipääsu korraldamine läbi metsa Kirbu suunas. Teede puudulikkus raskendab suurtükiväe positsioonile asetust ja tegevust pealöögi suunas. Vastase sügavuses suunduvad teed kokku Ammejõe ülekäikudele Haava as. ja Vasula as. juures.

6. Ilmastik 7 vaata „Sõdur“ nr. 1—2 s. a.

Otsus: Olukorra hindamise tulemu-

senä võttis patül II vastu järgmise otsuse: Anda pealöök 4. ja 5. kompaniga Mõllatsi as., Kristjani suunas; abilöök 6. kompaniga Kilgi k. suunas. Pealöögi annab patül sellepärast vasakult, et seal on paremad lähised ja vastase positsiooni nõrgem koht, ka ulatub vastase pos. selles rajoonis ettepoole välja, kuna Kilgi k. on tagapool.

Löök suundub välja kahe voore vahele Kristjani ja Engavere metsa suunas.

Kilgi k. on traatlõkkega piiratud ja vast. pos. kõvem koht pataljoni ribas. Pole otstarbekohane rünnata vastase tugevamat kohta rindelt.

Andes löögi Kilgi k. pihta, teeb raskusi ka toetustule organiseerimine vastase tule mahasurumiseks Kilgi k. juures. Kui pealöök läheb vasakult, siis on soodus toetustuld organiseerida nii Kilgi k. suunas kui ka kõrg. 86,1 suunas.

Pealöögi andmisel Kilgi k. suunas suundub löök välja Engavere voore harjale, sel juhul on raske vastase relvi voore harjal maha suruda. Kui löök läheb alt (Engavere metsa suunas), on vastase relvade mahasurumine voorel kergem. Löögi andmisel Kilgi k. suunas võiksid vastase relvad Lubja juures 3. ü. pat. ebaedu puhul flankeerida II pataljoni paremat tiiba.

Et olla edus kindel, annab patül löögi kolme kompaniga, sest laias ribas löök kahe kompaniga oleks nõrk. Varu pole patülil tarvis hoida, sest rattkomp jääb kallaletungi lähtealusele maha.

Oma otsuse väljendas patül alluvatele juhtidele käsus, mis toodud III osas.

II.

Kallaletungi käsuandmise moodused.

Käesoleval juhul võiks vaatluse alla võtta kaks käsuandmise moodust.

Esimene moodus.

Patül, saanud kell 1100 rügililt kallaletungi käsu, teeb adjutantidele korralduse allüksuste ülemate enda juurde kutsumiseks, et anda kallaletungi käsku kõigile korraga.

Kuna telefoniside on alles loomisel, siis ei saa allüksuste ülemaid telefoni kaudu välja kutsuda ja seda peab tegema virgatsitega.

Kui palju kuluks aega selle mooduse juures kallaletungi lähtealuse sissevõtmiseks:

- Allüksuste ülemate saabumine võtaks aega umbes . 15—20 m.
 - Kallaletungi käsu andmine patülilt 20 „
 - Allüksuste ülemate tagasimine oma allüksuste juurde, maastiku luure rühmaülematega, allüksuste toomine kallaletungi-lähtealusele ja käsuandmine 45 „
- (Siia juurde on arvatud ka aeg, mis kulub rühmaülemal käsu andmiseks).
- Jalaväe- ja saaterelvade asumine kallaletungi-lähtealusele ühes kaevumisega. Laske-
moonaga täiendamine 30 „

— Ülesannete kontroll ja tegevuse kokkukõlastamine allüksuste ja naabrite vahel . . . 15 „

Seega saaksime kokku 2 tundi 10 minutit. Järelikult ei suudaks patül kallaletungi-lähtealust sisse võtta määratud ajaks. Sellest peaks patül rügilile aegsasti ette kandma ja paluma kallaletungi-lähtealuse sissevõtmise aega pikendada 40 minuti võrra, s. o. kuni kella 1310. Kuid siinjuures tuleb meelde, et aeglane tegevus vastase positsiooni ees, olles kogu aeg vastase tule all ei ole otstarbekohane. Eriti mõjub niisugune olukord halvasti meeskonna moraalile. Ka kogub vastane kogu aeg andmeid meie tegevuse ja kavatsuste kohta, mis vähendab ootamatust. On tarvis teosteda mitte üle-pea-kaela, kuid ka erilise tarviduseta tegevust mitte venitada.

Teine moodus.

Patül kutsub enda juurde käsu saamiseks ainult need allüksuste ülemad, missugused asuvad tema läheduses, s. o. 4., 5. ja rk kompüli, ja missuguste kogunemine ei võtaks palju aega. Ajal, mil viimased kogunevad, käseb patül adjutanti kirjutada 6. kompani ülemale järgmise käsu:

„6. kompanil liikuda edasi ja asuda kallaletungi-lähtealusele kirdepool Vesnerias, Kilgi kõrtsi teed Auvere küla tee jonele. Kallaletungi käsu Kilgi kõrtsi, metsatukk „W“ vallutamiseks annan k. 1140 Möllatsi metsa põhjanurgas.“

Seega on 6. kompani, kelle ettevalmistused võtavad kõige rohkem aega, pandud kõige esimeses järjekorras tegevusse. Allüksuste ülemate saabudes teeb patül esimeses järjekorras korralduse rk kompüli asetada positsioonidele kaks rk rühma Möllatsi metsa loode serva rajooni, et katta kallaletungi-lähtealuse sissevõtmist ja olla valmis vastase võimalikkude vastukallaletungide mahasurumiseks.

Ajaarvestus võiks kujuneda teise mooduse juures järgmiseks:

- Oletame, et allüksuste ülemate kogunemine ja eelmiste korralduste tegemine võtaks aega 10 min.
- Kallaletungi käsu andmine patülilt 20 „
- 4. ja 5. komp. ülemate tegevus kallaletungi-lähtealuse sissevõtmisel (siia juurde on arvatud ka aeg, mis kulub rühmaülemal käsu andmiseks) 30 „

- Jalaväe ja saaterelvade asumine kallaletungi-lähtealusele ühes kaevumisega. Laske-mocna täiendamine 20 min.
- Ülesannete kontroll ja tegevuse kokkukõlastamine allüksuste ja naabrite vahel 10 „

Seega kuluks aega viimase mooduse juures kallaletungi-lähtealuse sissevõtmiseks 90 minutit ja pataljon jõuaks kallaletungi ettevalmistustega määratud ajaks lõpule. Pärast käsuandmist 4. ja 5. kompanile ja teistele üksustele, kes asusid Mõllatsi rajoonis, läheb patül 6. kompani rajooni, kus annab 6. kompanile kallaletungi käsu. Oletame, et minekuks patülil kulus ära 10 min. ja käsu andmiseks 15 min. Seega jääb 6. kompanil aega veel 35 min. oma üksuse korraldamiseks kallaletungilähtealusel. Kell 1230 on suurtükivägi tuletehniliste ettevalmistustega valmis ja võib avada ettevalmistustule vastase tulepesade neutraliserimiseks.

Telefoniside kompanitega on olemas ja patül võib veel suurtükiväe ettevalmistustule ajal viimistleda ja kontrollida oma kallaletungi kava.

Kallaletungi alguse kellaeg „K“ tehakse teatavaks läindavalt, kui kõik allüksused kallaletungiks valmis.

Suurtükiväe ettevalmistustuli kestab 30 min., seega on „K“ pataljoni allüksustele, kui rügililt teissugust korraldust ei järgne — kell 1300.

III.

II 8. rüg. käsk kallaletungiks.

Mõllatsi metsa loodeserval
22. 08. kell 1120.

1. Vastane asub kaitsel kõrg. 86,1, kõrgendikud ja nimeta talud 200 m kagupool Kõrveküla, Kilgi k. teed, Kilgi k. Lubja joonel, kus temal organiseeritud pidev tulesüsteem. Kindlustustöödest on vastasel organiseeritud lahtised automaatrelvade pesad, laskurikaevikud ja ühenduskraavid. Kilgi k. ees on 200—300 m pikkuselt traattõkkeid. Vastane on purustanud maantee ja truubi Kilgi k. ees. Tema patareid näivad asuvat Engavere ja Soo rajoonis. Vastase automaatrelvadest on kindlaks teatud... (vaata skeem).

2. 8. rügement organiseerib kallaletungi-lähtealuse Kirbu ja Mõllatsi metsa põhjaserval ja vallutab täna vastase positsiooni Kõrveküla, Kilgi k. joonel, andes pealöögi vasaku tiivaga.

3. II pataljon ühes juurdeantud osadega murrab läbi Mõllatsi metsa põhjaserval vastase vastupanupositsiooni Kilgi k. ja sellest lõunas olevate talude rajoonis ja arendab edu Haava as. üldsunnas, andes rügemendi rindel abilöögi.

Pataljon tungib kallale kolme kompaniga esijärgus: vasakul — 4. k., keskel — 5. k. ja paremal — 6. k.

Vasakul tungib peale 18. rüg., kes vallutab Kõrveküla, kõrg. 86,1 rajooni ja arendab edu Pärna suunas.

Paremal tungib peale 3. üks. pataljoni Kõrveku tee suunas. Lahingusideks paremale 6. kompanist pool rühma ülesandega tungida peale Auvere rajoonist pataljoni pealetungiriba parempoolse piirijoone suunas.

Vahejooned — vaata skeem.

4. — 4. kompani ühes I rk. rühmaga võtta sisse kallaletungi-lähtealuse Mõllatsi as. Kõrveküla tee joonel, tungida kallale kõrg. „K“ suunas ja vallutada kõrg. „K“. Edu arendada Engavere metsa idanurga suunas.

— 5. komp. võtta sisse kallaletungi-lähtealuse Mõllatsi as. lääneserval, tungida kallale metsatukk S. suunas, vallutada metsatukk „S“ ja kõrg. „M“. Edu arendada Kristjani suunas.

Kompüli 4. ja 5. käsutusse annan kummalgi ühe tangitõrjepüssi.

— 6. komp. võtta sisse kallaletungi-lähtealuse Kilgi talu, Auvere tee joonel, tungida kallale Kilgi talu — metsatukk „W“ suunas, vallutada Kilgi k. ja metsatukk „W“. Edu arendada Haava as. tee suunas.

M₁ — kõrg. 86,1, Kilgi k. joon.

M₂ — Engavere metsa põhjaserv, Lombi (idapoolne), kust edasiliikumine minu korraldusel.

5. Tangirühmal lähtepositsioonile asuda 5. komp. rajooni. Lähtepositsioonile asumist kaetak suurtükituli. Tungida kallale kõrg. „M“ suunas. Pärast kõrg. „M“ rajooni vallutamist purustada tõkkesid ja suruda maha vastase tulepesad Kilgi k. rajoonis. Edu arendada Kristjani suunas. Pärast M₂ vallutamist koostöös kokku leppida 5. ja 6. kompüliga.

6. — Üks rühm 5. komp. paremalt tiivalt surub maha vastase tuled kõrg. „M“ ja sellest lõunas olevate talude juures. Kallaletungi algades see rühm läheb kompüli 5. käsutusse.

— Pool rk rühma Mõllatsi as. põhjaserval surub maha vastase tuled kõrg. „M“ ja Kilgi k. rajoonis

— Üks rk rühm Kilgi talust 250 m lõunas olevast metsatukast surub maha vastase tuled Kilgi k. rajoonis.

— Pool rk rühma minu varus Mõllatsi as. rajoonis.

7. Tangitõrje kahurite rühm Mõllatsi metsa põhjaserval. Üks kahur toetab kallaletungi, hävitades vastase klp. pesad kõrg. „M“ ja Kilgi k. rajoonis; teine — valmis hävitama vastase soomusmasinaid. Edasiliikumine minu käsul.

8. — Rattkomp toetab oma tulega kallaletungi lähtealusest. Pärast M₁ vallutamist koonduvad rüg. varu Mõllatsi rajooni.

— Sarühm toetab 6. kompani kallaletungi Kilgi kõrtsile. Koostöös kokku leppida 6. kompüliga.

9. Suurtükivägi, VI kerge- ja III raskegrupp, 30 min. jooksul enne kallaletungi algust erikava järgi neutraliseerib vastase tulepesad. Kallaletungi algades II pataljonile otsetoetuseks määratud 3./VI k-grupist toetab pataljoni kallaletungi neutraliseerides vastase tulepesad kõrg. „K“, kõrg. „M“ ja Kilgi k. rajoonis. Jalaväe rünnakule minnes kannab patareid tule edasi Kristjani peale. Tule edasikandmiseks rida punaseid rakette kompülide korraldusel.

10. Pirühmal lõpetada teeristi ja teiste purustuste parandamine, abistada tangirühma läh-tepositsioonile asumisel ja olla valmis tõkete kõrvaldamiseks ja purustuste parandamiseks pärast M₁ vallutamist.

11. G- ja õhukaitse kompülide korraldusel.

12. Minu KP ja pataljoni keskjaam Mõllatsi metsa loodeserval; pärast M₂ vallutamist Kilgi k. Telefoniside luua kompülidega 22.08 kell 1200. Kallaletungi lähtealus sisse võtta kella 1230.

Kallaletungi alguse kellaaeg „K” — erikäsuga.

13. Rüg. LP II pataljonile kõrg. 65,2 pool km lõunapool metsaserval.

Pat. LP Vesneri as., Mõllatsi as. teeäärse metsas. Brig. sidumisesalga I rühm Paltseri, Koorti rajoonis. Rüg. SP — Tilga. Pat. SP — Mõllatsi as. Pat. majandusvoor — Aravustes.

Täita: 1. Kompül 5. olukorra hinne, otsus ja kallaletungi käsk.

2. Pi ja sirühmüli käsud.

3. Tangirühmüli käsk.

4. 3./VI k.-grupi tulekava.

Viivituslahing.

Meie ametlikkudes eeskirjades pole viivituslahingu läbiviimine fikseerimist leidnud. Küll aga tuleb sageli selle lahinguviisiga tegemist teha, olgu see siis kas taktikalistel harjutustel kaardil või suurematel taktikalistel harjutustel maastikul. See pärast poleks huvitusest tutvuda vaadetega selle lahinguviisi läbiviimises teiste riikide sõjavägedes. Alljärgnev kirjutus tahab valgustada viivituslahingu põhimõtteid ja lahingu enese läbiviimist Poola vaadete kohaselt. Võib-olla, et meiegi sealt midagi kasulikku leiame.

Enne kui asuda viivituslahingu üksikajalisele kirjeldusele, vaatleme, mida selle kohta räägib üks või teine ametlik eeskiri.

Meie lahingueeskiri viipab nii mõneski kohas viivituslahingule, kuid kuski ei selgitata teda põhjalikult kui erilist lahinguviisi, ühtlasi jättes ka tähendamata võtted selle lahingu läbiviimiseks. Kuna viivituslahingu läbiviimise põhimõtted on tihedas seoses kaitselahingu ja taandumise põhimõtetega, siis leiame seal:

§ 322. Kaugemale kaitsepositsiooni ette saadetud kerged osad, toetatud tarbekorral suurtükiväe ja jalaväe osadega, teostades aktiivselt, toimetavad luuret, takistavad ja viivitavad vastase edasitungi, püüdes temale tekitada võimalikult mõjuvaid kaotusi (minu sõrendus).

Kõik kaitsja tegevused kuni vastase jõudmiseni kaitsepositsiooni ette moodustavad kaugevõitluse, mis organiseeritakse ja teostatakse taandumislahingu põhimõttel.

§ 333. Uus kaitsepositsioon valitakse harilikult kaardi järgi vähemalt nii kau-

gel tagapool, et vastane tema tabamiseks oleks sunnitud vahetama oma väljasuurtükiväe tulepositsioone.

§ 334. Katteosad moodustatakse olemasolevatest varudest. Väekoondise käsutuses olevad kerged osad määratakse katteosade koosseisu. (minu sõrendus).

§ 337. Täites antud ülesannet, järelväed panevad vastu määratud maastikujoontel kuni käsuni, viivitades ja aeglustades vastase edasitungi.

Kergete osade olemasolu järelvägede koosseisus võimaldab neile end hõlpsasti lahti kiskuda vastasest ning kiiresti organiseerida uut vastupanu tagapool (minu sõrendus).

§ 340. Kui uus kaitsepositsioon valitakse kaugel, siis võib olla kasulik organiseerida vahepositsioone eesmärgiga tõkestada vastase edasitungi määratud aja jooksul.

Ülaltoodud väljavõtetest jookseb punase niidina läbi nõue vastase tegevuse viivitamiseks.

Dipl. major Biernacki oma Poola Kõrgema sõjakooli loengutes Ratsaväe taktika alal defineerib viivituslahingut järgmiselt:

„Viivituse tegevuseks on lahingu aja võitmiseks. Suuremalt osalt tuleb siin võidelda ülekaaluka vaenlasega. Lahingu läbiviimine põhjeneb kõikide võimaluste otstarbekas ärakasutamises, mis raskendaksid vastase edasiliikumist. Peamisteks teguriteks oleksid maastik ja lahing.

Ja edasi; viivituslahingu viisid võivad olla, olenedes olukorrast, mitmesugused

basseerudes peamiselt taandumislahingutele, ajulisele kaitsele, lühidatele pealetungidele, varitsemistele jne. Kõige sagedamini ratsaväe viivituslahingu läbiviimine koosneb kõikidest nendest lahinguviisidest, kusjuures ratsavägi peab igakord selleks ära kasutama oma liikuvuse. Liikuvuse kasutamine põhjeneb aktiivses tegevuses eriti võitluses jalaväega.

Kuna viivituslahingu läbiviimine meil ja Poolas osaliselt kuulub ka kergete osade (ratsavägi, ratturid jne.) ülesannete hulka, siis selle küsimuse edaspidine vaatlus toimuks ühtlasi ka kergete osade vaatepunktist.

1. Viivituslahingu eesmärk.

Viivitada vaenlast tähendab, luua temaile ta tegevussuundades (ribas) seesugused tingimused, kus ta on sunnitud edasi liikuma kõige aeglasemalt. Viivituslahingu läbiviimise käsu andnud ülema seisukohalt on siin tegemist aja võitmisega.

Tegevuse eesmärgiks on, et vaenlane ei saaks edasi liikuda normaalse rännak-kii-rusega.

Viivituslahingut peame organiseerima siis, kui meil puuduvad küllaldased jõud kuidagi teistmoodi vaenlase kinnipidamiseks või tagasilöömiseks.

Siinjuures on siin ka iseloomustavaks nähteks, et kõikides viivitustegevustes on vastane ülekaalus. Viivituslahingus peab oskama nõrkade jõududega viivitada aktiivset ja ülekaalukat vaenlast tema tegevuses.

Selle ülesande täitmine pole kerge. Ta nõuab oskust kaitselahingu läbiviimiseks, kuid nii, et viivitus teostavad väed ei saaks lahingusse (käsitsi-võitlusse) kistud, mille tagajärjena oleks kindel kaotus.

Kuid kui meie tahame vaenlase tegevust viivitada, peame teda peatama ja seda saavutame ainult lahingu kaudu, s. t. me peame võitluse vastu võtma.

Kõige raskemaks osutub just lahingu kestvuse aeg, ehk teiste sõnadega moment, millal tuleb võitlus viivituslahingus katkestada.

2. Üldised põhimõtted.

Nagu eespool nägime, on viivituslahingu eesmärgiks sundida vaenlast aeglasele edasiliikumisele.

Selle eesmärgi saavutame kui:

- a) sunnime vaenlase rännakkolonnidel maha jätma rännakteed.

- b) sunnime vaenlast kogu aeg organiseerima luuret ja hargnema lahingukordadesse;

- c) vaenlane peab asetama positsioonidele oma suurtükiväe ja automaatrelvad;

- d) vaenlane peab raiskama aega pealetungi organiseerimiseks viivitavate vägede vastu.

Kui need viivituselemendid vaenlase suhtes osutuvad mõjuvateks, siis on eesmärk saavutatud; vastase tegevus saab viivitatud ja selle tulemusena võidame aega ja ruumi.

Kerkib küsimus: „Mil viisil me säärased tulemused saame?“ Vastus on üks: peame vaenlasele vastu panema tema liikumissuundades (ribas). Need on järkjärgulised vastupanekud ennem ettenähtud (väljavalitud) positsioonidel.

Vastupanu baseerub tule kasutamises, s. t. viivitades vaenlase tegevust peame kõige pealt ära kasutama tule ja tule kaugelt distantsidelt, et sellega sundida vaenlast võimalikult kaugel oma positsioonide ees lahingukorda hargnema.

Niimoodi põhjeneb siis viivituslahingu läbiviimine võitlusvahendile tule asetamises selliselt, et ta mõjuks vaenlasele kaugema tagant. Vaenlane on sunnitud oma rännakkolonne sagedasti paiskuma lähenemis- ja lahingukordadesse.

Viivituslahingu läbiviimine poleks mitte täielik, kui vastupanu saaks avaldatud (ette valmistatud) ainult ühel vastupanujoonel, sest sel korral tuleks puudus ajast järgmise vastupanu organiseerimiseks. See tingib, et viivituseks määratud jõud saaks asetatud kahte järku, s. t. kahe vastupanujoonel. Siinjuures need mõlemad vastupanujooned peavad võimaldama tule tegevust kaugema tahta.

Vaenlase väiksemate üksuste viivitamine põhjeneb selle üksuse liikumise tõkestamises teatud kindlas suunas; suuremate koondiste viivitamine tingib selle koondise liikumise tõkestamist mitmes suunas, s. o. teatud ribas.

Kindlas suunas vaenlast viivitavad üksused teotsevad naabritest võrdlemisi kaugel. See aga nõuab oma tiibade kaitset. Tiivad on viivituslahingus äärmiselt tundlikud, mispärast nende kaitsmise eest peab eriti hoolas olema.

Viivituslahinguks määratud üksus peale asumist maastikule peab sellepärast siis omama väikesegi varu. Varu on vajalik viivituslahingut juhtivale ülemale; ilma varuta ta lakkab juhtimast, andes oma käest

kogu tegevuse juhtimise alluvatele järkude-ülematele. Varu on vajalik vaenlase ettenägemata tegevuse pareerimiseks. Eriti vajalik on ta ohu likvideerimiseks tiibadelt.

Mis puutub viivituslahingu läbiviimisse, siis peame meeles:

1. Valime suunas, kus peame vaenlase tegevust viivitama, soodsad vastupanupositsioonid oma tulejõu kasutamiseks (suurtükivägi, automaattrelvad).
2. Nendel positsioonidel organiseerime vastupanu kahes järgus, luues sel moel vaenlasele kaks vastupanujoont.
3. Igakord kaitseme tiivad.
4. Jätame viivitust organiseeriva üksuse käsutusse varu. Varu, mille ülesanne on töötada kogu viivitusüsteemi kasuks.

Alljärgnev joonis näitab meile skemaatilisel üldise paigutuse viivituslahingus (vt. joon. nr. 1).

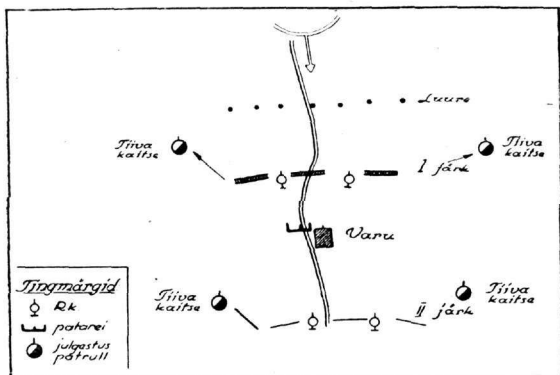

Joon. 1.

3. Viivituslahingu läbiviimine.

Ülesanne, milline täita tuleb viivitust läbiviival üksusel, peab sisaldama järgmisi andmeid:

1. üldine viivituse suund;
2. maa-ala sügavus, kus viivitus läbi viia;
3. viivituse aeg.

Sügavuse äramääramine põhjeneb maastikul teatud kindla joone äratähendamises, millisest viivitav üksus enam tahapoole ilma vastava käsu saamata minna ei tohi.

Kui viivitav üksus tegutseb koos teiste üksustega, siis määratakse talle kindlaks ühtlasi ka riba, millises teetseda tuleb

Suuremate koondiste tegevuses viivitusmanöövriks kas mitmes suunas või teatud maa alal (ribas), kõrgem ülem ülesandeid väeosadele andes, määrab ka kindlaks järkjärgulised vastupanujooned.

Üksustele, kes viivitavad kindlas suunas, ei määrata kõrgema ülema poolt järkjärgulisi vastupanujooni ette ära. Siin teotseva üksuse ülem otsustab ise vastupanujoonte valiku.

Järkjärguliste vastupanujoonte valimisel peame lähele kaht juhtu:

I. Maa-ala (ruum), kus viivitusmanööver tuleb läbi viia, pole sügav.

Säärasel juhul järkjärgulised vastupanujooned, järkjärgulised hüpped, peavad olema sagedased. Suurt osa mängib siin ka viivitamiseks määratud aeg (vt. joon nr. 2).

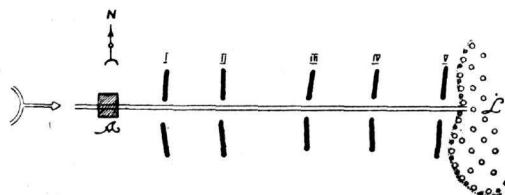

Joon. 2.

Näide: X päeval kell 0600 asus viivitusüksus külas A. Küla asub L metsa servast 15 km kaugusel. Üksusel on ülesandeks viivitada vaenlase tegevust suunas A. — L. niimoodi, et kella 0600 X + 1 päev vaenlane ei suudaks läbida L metsaserva.

See ülesanne nõuab, et määratud üksus A viivitaks vaenlase tegevust 15 kilomeetri pikkusel 24 tundi.

Oletame, et tegemist on vaenlase jalaväega. Jalavägi liikudes rännakkorras A-st L. metsa kataks selle vahemaa 4 tunni jooksul. Sellest järeldame, et ülesande täitmiseks tuleb viivitus organiseerida nii, et vaenlane saaks kinni peetud 20 tundi. Vastupanu peab organiseeritud olema sage.

On olemas siiski teatud piirid järkjärguliste joonte (hüpete) kauguses üksteisest. Need hüpped ei tohi ka väga lühikesed olla. Lühem vahemaa vastupanujoonte vahel on 2—3 km. Sellega sunnitakse vaenlast tulepositsioone muutma, mis omalt poolt võimaldab võitu ajas. Kui vahemaad meie vastupanujoonte (hüpete) vahel oleksid lühedamad, siis suudaks vaenlane ühelt ja samadelt tulepositsioonidelt tulistada meie mõlemaid vastapanujärke.

II. Maa-ala (ruum), kus viivitusmanööver tuleb läbi viia, on sügav.

Säärasel juhul, olenedes aja tingimustest, järkjärgulised vastupanujooned (hüpped) on pikemad ja vastupanu on harvem (vt. joon. nr. 3).

Näide: ülesanne käsib viivitada vaenlast suunas M.—N. Viimse vastapanujoonena on jõgi R. Kaugus M. kuni N. on

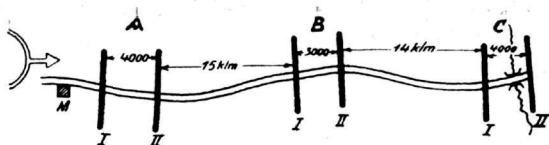

Joon 3.

40 km. Vaenlast peab viivitama 36 tundi. Tegemist on vaenlase jalaväega. Vaenlane kataks vahemaa M.—N. teatud pingutusel 12 tunni jooksul (10 tundi rännakuks + 2 tundi puhkuseks). See vahemaa oleks ühtlasi ka jalaväe päevateekonna pikkus.

Et ülesannet täita, tuleks vaenlase edasiliikumist viivitada vähemalt 12, võib-olla isegi 24 tunni jooksul.

Viivituse organiseerimine säärasel kujul, kui me seda nägime eespool, pole siin tarvilik, see väsitaks asjatult oma vägesid.

Siin me võime oma ülesannet kergendada.

Jätub, kui me mõnel meile kõige kasulikumal vastupanujoonel vastasele paneme vastu, sundides teda hargnema ja lahingusse astuma.

Käesoleval juhul määrame kolm vastupanujoont A, B ja C. Igal nendest organiseerime vastupanu kahes järgus. Nendel joontel võitleme viivituslahingu põhimõtetel, kuna vahemaa A—B—C katame taandumisrännakukorras.

Võtame nüüd vaatlusele, kuidas siis viivituslahing kohapeal puhttehniliselt läbi viia.

Nagu eespool tähendasime, baseerub viivituslahingu põhimõte peamiselt vaenlase hargnema sundimises meie tule tagajärjel.

Sellest tingituna omab esmajärgulise tähtsuse automaatrelvade ja suurtükiväe asetamine vastupanuks valitud joonel. Tuli relvade otstarbekohane asetus maastikul on viivituslahingu eduka läbiviimise pandiks.

Vastupanu organiseerimine kahes järgus.

Vaatleme seda näitel (joon. nr. 4).

Vaenlane tegutseb põhjast lõuna. Viivitusüksus peab teda viivitama suunas A—B. Maastikku hinnates näeme, et vaenlase tegevust on kõige kasulikum viivitada järkjärgulistel joontel 1—1 ja 2—2. Kaugus nende vahel 4 km. Peasuuna A—B kõrval on veel teisejärgu tähtsusega suunad a—b ja a₁—b₁. Viivitusüksus koosneb jalaväest + suurtükivägi + ratsaluurajad.

Viivituse organiseerimiseks üksuse ülem võtab oma alla otsekohe mõlemad vastupanujooned: 1—1 ja 2—2, jaotades omad jõud kahte järku (näiteks järk A. ja järk B.).

Suurtükivägi valib tulepositsiooni mõlemate järkude vahel. See võimaldab talle tulistamist kaugele esimese järgu positsioonide ette. Praegusel juhul 3—4 km. Esimese järgu ette saadetakse julgestuseks ratsaluurajate patrullid. Nende ülesandeks on valvata teede järele, milliseid pidi vaenlane võib läheneda. Patrullid saadetakse samale kaugusele kui esimese ja teise järgu vahemaa välja teeb — mis käesoleval juhul on 4 km.

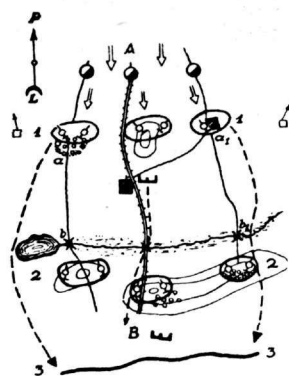

Joon. 4.

Kaugus esimese järgu ja julgestusjoone vahel peab tagama suurtükiväele küllaldase aja järgmisele positsioonile asumiseks, enne kui vaenlane on esimese järgu positsioonile välja jõudnud.

Suurtükiväe asukoha rajooni saab paigutatud varu. Tema ülesanne on tagada tiibade ja suurtükiväe julgeolekut.

Tiibade julgestamiseks tuleb välja saata väikesed julgestusüksused.

Sääraselt ennast maastikul organiseerinud, on üksus viivituslahingu läbiviimiseks valmis.

Kuidas selle süsteemi omavaheline kokkukõlastatud tegevus välja näeb?

Julgestuspatrullid loovad kontakti vaenlasega. Vaenlane liigub peajõududega teedpidi A—B; väiksemate jõududega teesidpidi a—b ja a₁—b₁.

Esimesena algab lahingut suurtükivägi, avades kaugemaatule ja ei lakka tulistamist kuni vaenlase esimese järgu ette väljajõudmiseni.

Suurtükivägi sunnib vaenlast maha jätma teed ja hargnema lähenemiskordadesse. Vaenlase lähenedes rakkauguetule piirkonda avavad nad tule, liikudes suurtükiväe tulega. See ühendatud tuli sunnib vaenlast juba hargnema kallaletungiks.

See sündinud, on viivitus-ülesanne peagu täidetud: vaenlane kaotas palju aega, pidi üle minema lähenemiskorda, pidi hargnema kallaletungiks. Enne seda aga oli ta sunnitud andma rea käskusid ja korraldusi ning lahinguluuret teostama, et kontrollida, kas antud käsud ja korraldused on reaalsed.

Et veelgi rohkem viivitada vaenlase tegevust, ei tohi piirduda tegevuse lõpetamisega siis, kui vaenlane on kallaletungi rivistus paiskunud, vaid peab teda sundi-

ma asuma kallaletungi enese läbiviimisele. See sünnitab tema lahingutegevuses teatud segadust, mis viivitavale üksusele aina kasuks on.

Meie suurtükivägi peale vaenlase hargnemist kallaletungiks vastupanujoone 1—1 murdmiseks on oma ülesande täitnud. Ta lahkub seniselt positsioonilt vastupanujoonele 2—2, kust abistab ja katab oma jalaväe taandumist joonelt 1—1.

Jalavägi laseb vaenlase esimese järgu vastupanujoonele võrdlemisi lähedale, teinekord isegi rünnaku lähtealuseni, kuid igal juhul kergete automaatrelvade tabavtule kauguseni.

Sellega on ta ära kasutanud kõik oma tule võimalused.

Lahkunud esimesest järgust, lähuvad seal olnud üksused järgmisele väljavalitud vastupanujoonele, mis käesoleval juhul on joon. 3—3.

Sellest momendist algades, asuvad mängu teises järgus olevad väed joonel 2—2.

Tema tegevus on analoogiline esimese järgu tegevusele.

Lahingu kestel 2—2 joonel organiseerivad esimesest järgust lahkunud väed vastupanu joonel 3—3.

Eespool kirjeldatud viivituslahingu läbiviimine oleks ideaalne.

Kuid sõja realiteet pole igakord, isegi väga harva, nii roosiline. Seepärast ka viivituslahingu võitlusjärgude omavahelist mängu pole sugugi nii kerge kokkukõlastada, kui ta teoreetilisel arutlusel paistab.

Vaenlase pealetung tiivale koos pealetungiga rindelt võib esimese võitlusjärgu väed raskesse olukorda asetada lahingu katkestamise momendil. Suurtükiväe ümberpaigutamine on väga raske. Ainult õigel ajal eraldatud varu tegevus võib pareerida vaenlase tiiva haarangu, võimaldades sellega teistel osadel minna uutele määratud positsioonidele.

Mõnel juhul võib vaenlase pealetung, vaatamata meie tulele, nii hoogsasti areneda, et peale võitlusi esimesel ja teisel järgul ei jätku aega vastupanu organiseerimiseks kolmandal. Siin peab jällegi varu appi tulema, kelle ülesandeks sel juhul jääb vastupanu organiseerimine järgmisel, s. o. kolmandal joonel.

Kokkuvõetult on viivituslahingus varu olemasolu õigustatud ja vajalik.

4. Ratsavägi viivituslahingus.

Ratsavägi on eriti soodus relvaliik viivituslahingu ülesande täitmiseks.

Tema kasulikud omadused on:

1. kiire liikuvus,
2. tulejõud,
3. vaenlasest lahtikiskumise kergus (kiirus).
4. laia rinde katmise võimalus (liikuvus).

Kõigist nendest on aga kõige kasulikud omadused kerge (kiire) vaenlasest lahtikiskumine.

Nagu eespool viivituslahingu iseloomustuse juures nägime, on lahingu kestel kõige raskemaks lahingu õigeaegne katkestamise moment ja lahingust väljumine. Ühelt poolt peab vaenlast laskma kuni kergete automaatrelvade (ka püsside) tabavtule kauguseni, teiselt poolt ei tohi sel momendil ka viivitada, et ennast siduda lähimaa võitlusega, kust korrapärane lahkumine on võimatu.

Ratsavägi omab aga siin palju positiivset: kui ta võitleb jalaväega, s. t. aeglaselt liikuva vaenlasega, siis viivituslahingu läbiviimine ei sea talle suuri raskusi ette. Vaenlast võib lasta läheneda kuni rünnaku lähtealuseni ja siis jääb veel küllalt aega üle hobustele istumiseks ja kiireks lahtikiskumiseks. Olenedes maastikust kõigub see vahemaa 200—400 m vahel. Siin on maksev vaid nõue, et hobused oleksid käepärast, vahetus läheduses vastupanu järgule.

Ratsaväe võitluses ratsaväe vastu on šansid võrdsed. Kuid siingi on ratsaväe kasutamine parem kui jalaväe kasutamine.

Ratsaväe viivituslahingu läbiviimisel on kasulik teda kõvendada ratturitega ja s/autodega (tankettidega).

Ratturid omavad samasugused paremused kui ratsavägigi, kuid omavad ka halbu külgi. Nii näiteks on nende tegevus ikkagi seotud enam-vähem korralikkude teedega. Vaenlasest lahtikiskumine on raskem, sest olles teatud rindel lahingukorda paiskunud, peavad sellest lahkudes minema teede lähedusse jäetud rataste juurde ning ainult seal ratastele asudes muutuvad jalaväelastest ratturiteks.

Soomusautod (tanketid) abistavad järgude omavahelise kokkukõlastatud tegevuse juures, kattes lahingust väljuvaid oma tulega. Sellepärast tuleb neid määrata selle järgu ülema käsutusse, kes on parajasti võitluses.

S/autode olemasolu varu juures on ka soovitatav. See kergendab vastulöögi andmist tiibhaarangu puhul.

*

Poleks huvituseta vaadelda, kuidas näeb välja viivituslahingu läbiviimine Poola ametliku määrustiku valgustusel. Toon siinjuures mõningad iseloomustavad väljavõtted Poola ratsaväe määrustiku III osast ja nimelt osadest, millised käsitavad eskadroni ja rügemendi viivituslahingut.

§ 155. Eskadronide viivituslahing.

Eskadron võitleb viivituslahingus kas iseseisvalt või suurema üksuse koosseisus.

Iseseisvalt teotsetes eskadron kasutab oma asetuseks looduslikke takistusi või valib maastikul sellised punktid, millised tagavad talle hea vaatluse, võimaldavad tule avamise kauge maa peale ning võimaldavad ka nägematu lahtikiskumise vaenlastest. Eskadron paneb vastu järkjärgulistel vastupanujoontel.

Eskadroni ülem peab tagama tiibade julgeoleku, saates nendele julgestuspiilkonnad. Eskül peab jätma endale ratsavaru, — vähemalt ühe rühma suuruses.

Eskül saadab ette luurpiilkonnad vaenlasega kontakti loomiseks ja katkestamatuks teadete saamiseks vaenlase igast liikumisest.

Kui eskadron on kõvendatud s/autodega, peab neid kasutama taandumise katteks ja vaenlase liikumise viivitamiseks järgmisele joonele hüpatas.

S/autod tegutsevad aktiivselt väljasõetude näol. Sageli peab eskadron võitlema kombineeritud lahingu põhimõtteil.

Iga rühma hobuhoidurid peavad oma rühmade läheduses viibima.

Vaenlase ilmudes peavad rühmad ja rk avama tule kaugetele distantsidele.

Võideldes vastase jalaväega võib jääda püsima oma seisukohtadel kuni jalavägi on lähenenud 300—400 sammuni. Vastasest lahtikiskumine sünnib esküli käsul või ennem kokkulepitud leppemärgi abil.

Eskadroni ülem peab aegsasti järgmise hüppejoone välja valima, milline tuleb enne luurata sinna õigeaegselt mõnd ohvitseri või allohvitseri ette saates. Sageli on tarvis eskadron asetada kahte järku.

§ 383. Rügemendi viivituslahing.

Rügement avaldab vastupanu viivituslahingus järkjärgulistel vastupanu joontel, olles paigutatud laiuti ja sügavuti. Rügement peab looma katkestamatu tule süsteemi.

Rügemendiülem määrab esimese ja teise järgu eskadronid, määrates neile lõigud.

Ratsavaru asub kas mõlemate järkude vahel või teise järgu taga.

Sagedamad vastupanujooned valitakse mägede harjadel, metsade või külade servadel.

Suurtükiväe järgustab rügül, nii et oleks tagatud katkestamatu tuli.

Kergendades esimese järgu lahtirebimist vaenlasest, rügemendi ülem organiseerib vahepealse (minu allakriipsutus) vastupanu järgu. Selle moodustab rk rühmadega kõvendatud varu.

Rügemendiülem seab kokku tandumise kava, ära määrates:

- taandumise järjekorra,
- leppemärgi või taandumisaja,
- taandumiseteed,
- kogumispunktid taanduvatele üksustele,
- uue positsiooni, millise peavad sisse võtma taanduvad eskadronid.

Järgnevad vastupanujooned peavad olema aegsasti luuratud ja võimaluse piires vastupanuks ette valmistatud kohalikkude elanikkude kaasabil (minu allakriipsutus).

Võimaluse korral rügül organiseerib traatside võitlevate järkude ja võitlevate eskadronide eneste vahel.

Optilist signalisatsiooni tuleb suurel määral ära kasutada.

Tähtsaid purustustöid võib rügement teostada ainult kõrgema ülema käsul.

Kui rügement peab viivitama vaenlast laial rindel ja mitmes suunas korraga, siis rügül asetab oma peajõud tähtsamale suunale, kaitses teisi suundi väiksemate üksustega.

5. Maastiku tähtsus viivituslahingus.

Viivituslahingu vastu ette valmistudes tuleb maastikku hinnata seisukohalt, kui võrd ta on soodus vastupanu organiseerimiseks igal järkjärgulisel hüppejoonel.

Vastupanupositsioon tuleb kõigepealt valida seal, kus maastik võimaldab kauge nähtavuse vaenlase liikumise suunas. See soodustab omakorda tule avamist kaugetele distantsidele vaenlase poolt tulevatele teedele.

Selleks on kõige parem kasutada maastikul domineerivaid kõrgendikkude jooni.

Headeks vastupanu organiseerimise objektideks on ka looduslikud takistused, nagu jõed, soode vööd, järvede joon, metsade servad ja metsatukad. Metsade servad pole siinjuures niivõrd headeks positsioonideks

enesteks, kui katteks, mille varjul sünnib nähtamatu lahtirebimine.

Iga viivituslahingu positsioon peab võimaldama vaenlasel nähtamatut lahtirebimist ja seepärast tuleb positsioon võimaluse korral valida niiviisi, et ta taga oleks kinnine maastik. Varjatud teed on eriti tähtsad ratsaväele ratsakolonnides liikumise varjamiseks.

Ratsaväel tuleb ka igakord otsida oma viivituspositsiooni taga varjatud kohti oma hobustele.

Maastiku analüüsimiseks ratsaväe tegevuse kohaselt viivituslahingus olgu siinkohal toodud üks näide (vt. joon. nr. 5).

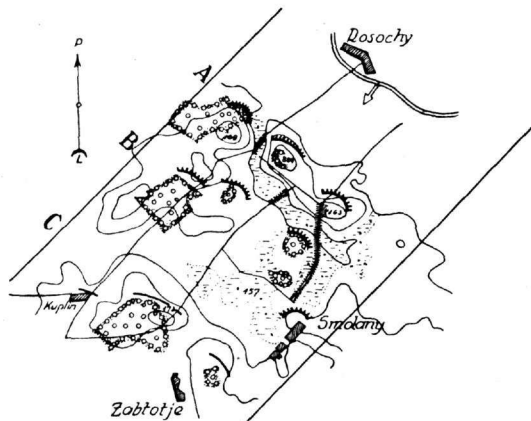

Joon. 5.

Ülesande kohaselt tuleb viivitada vaenlase tegevust üldsuunas Rosochy — Kuplin. Tegevusriba on märgitud joonisel. Selles ribas leiame teed: 1) Rosochy — Kuplin, 2) 163—173, 3) 163 — Smolany — 173. Maastik küllalt kinnine ja kaetud hulga väikeste metsatukkadega. Maastikust läikab läbi sooriba. Samas lõigus leiame ka rea kõrgendikke: nagu kõrgendikkude joon 169—163 ja kõrg. 173.

Otsides järkjärguliseks vastupanuks soodsaid positsioone üldisel suunal Rosochy — Kuplin ja antud ribas leiame:

- A. kõrg. 169—163 ja nimeta kõrg. nende vahel;
 - B. metsade servad lääne pool kõrg. 169—163;
 - C. kõrg. 173 ja metsade tukk, milline asub Zablotjest kirdes.
- Vaatleme lähemalt igaüht nendest.

Positsioon A. Hea vaatlus ja hea tulistamise võimalus vastase ilmumise suunas. Kõrg. 169 põhjapoolne külg võimaldab head hobuste varjamist ja nähtamatut lahtirebimist vaenlasest, mida eriti soodustab lähedane mets. Järgmise vastupanu po-

sitsioonini, B-ni, pole ees mingisuguseid takistusi.

Nimeta kõrg. lõunaserv ja kõrg. 163 ei paku nii soodsaid võimalusi. Hobuste varjamine on raske, samuti nägematu lahtikiskumine.

Nende positsioonide taga, uue positsiooni suunas, on raske takistusena 3—4 km laiune soine ala, millest läbi pääseb ainult kahe kitsa tee kaudu. Üle soo lähevad teed kitsate mullete kaudu. Hobuhoidurite varjatud paigutamine on võimaldatud ainult metsatukakeses nimeta kõrg. ja kõrg. 163 juures.

Kokkuvõetult: joon. A. võimaldab vastupanu organiseerimist, kuid vähemate jõududega. Suurimate üksuste lahtikiskumine ja nende taandumine kitsuste pidi vaenlase tule all on raske.

Positsioon B. Vastupanu positsiooni ees on mõjuv takistus — soo. Sood läbibistab ainult kolm teed. Takistuse möödumine on võimalik ainult Smolany ja kõrg. 169 juures oleva metsa suundades.

Hobuste paigutamise võimalused head. Lahingust väljumine lääne suunas hea, kuid põhjapool Smolany rajoonist palju raskem, kuna tee tahapoole viib üle kõrgendiku ja pärastpoole pöördudes läände sunnib oma vägesid defileerima vaenlase eest läbi.

Kokkuvõetult: Joon B võimaldab vastupanu organiseerimise. Parempoolses lõigu osas tuleb suuremate jõududega asuda otsekohe Smolany ette ja väiksemate jõududega metsatuka ette põhjapool Smolanyt.

Positsioon C. Väga hea vaatlus. Head võimalused kaugemaa tule avamiseks vaenlase poolt tulevatele teedele, eriti aga soost läbipääsudele. Head võimalused hobuste paigutamiseks. Nägematu kadumine väga soodus.

Joon C on eelmistega võrreldes kõige soodsam vastupanu organiseerimiseks.

Ülaltoodud maastiku analüüsi tulemused dikteerivad meile ette ka vastava jõu jaotuse. Siin ei saa talitada mingi kindla reegli või skeemi järele, vaid jõud tulevad jaotada maastiku nõuete kohaselt.

Olenedes maastiku tingimustest, kerkib viivituslahingu juures üles veel üks uus mõiste — n. n. v a h e p e a l n e viivituspositsioon. V a h e p e a l s e l viivituspositsioonil avaldame vastupanu lühikest aega, s. t. sunnime ainult vaenlase eelvägesid hargnema, kuna viivituspositsioonil enesel avaldame vastupanu pikemat aega, s. t. sunnime vaenlast astuma võitlusse k o i k i d e o m a j õ u d u d e g a.

Eelpool toodud näidetest oleks positsioon A v a h e p a l n e viivituspositsioon, positsioon B oleks olnud v a j a d u s e korral viivitus positsiooniks, kuna positsioon C oleks kõige paremaks viivituspositsiooniks.

Seesugust positsioonidele asumist on ainult siis võimalik läbi viia, kui selleks on küllaldaselt aega ja ruum seda võimaldab. Vastasel korral aga iga joon maastikul hüppe lõppedes tahapoole, kujuneb viivituspositsiooniks.

Vastupanu organiseerimisel viivituslahingus peame automaatselt asetama topograafilise harja lähedale. Mäejala juures vastupanu organiseerimine on kasulik siis, kui meid vaenlasest eraldab täitsa lage ja lai väli.

Ratsavägi peab asuma topograafilisele harjale veel lähemale, et hobustest mitte kaugel olla. Hobused asuvad vastase lüngul. Kui asetame ratsaväelasi mäe jalale, siis lahtikiskumise momendil peavad nad ületama mäe vaenlase tule all, mis aga kaotusi suurendab.

Poola vaateid viivituslahingu läbiviimises lõpetame major Biernacki sõnadega:

„Viivituslahingu läbiviimine kuulub raskemate ülesannete hulka. Ta kurnab äärmiselt kõiki osavõtjaid, nii moraalselt kui ka füüsiliselt. Ta nõuab juhitl kiiret otsustamisvõimet olukorras. Sageli tuleb otsus võtta väheste andmete põhjal vaenlase jõudude üle. Lahingu läbiviimine sünnib alalise

t a a n d u m i s e t ä h e a l l vaenlase ülekaalukate jõudude eest. See raskendab aga aktiivsete vastulööki organiseerimist. Ratsaväe tegevusviisidele on ta otse risti vastukäiv, kuna ratsaväe iga tegevuse iseloom on läbi imbunud pealetungivaimuga. Juhtimine ja side organiseerimine on väga raskendatud.

Seepärast siis ka viivituslahingu läbiviimiseks peab määrama väga hästi väljaõpetatud väeosi, kes omavad kindla moraali ja pole endiste tegevustega liiga väsitatud. Vastasel korral võib juba esimene tahapoole hüpe lõppeda katastroofiliselt, kas üldise taandumise või kabuhirmus laialijooksmise näol.“

Lühidalt tutvunenud viivituslahingu läbiviimise põhimõtete Poolas saime üldise ettekujutuse selle erilise lahinguviisi üle. See ei tähenda aga sugugi, et need vaated oleksid kõige ideaalsemad, ja et siin kõik küsimused oleksid leidnud lahendust. Nii mõnigi küsimus tahaks veel erilist valgustamist ja läbikaalumist, eriti meie olukorrale kohandatuna. Loodan, et selle, meil võrdlemisi vähe käsitletud, lahinguviisi küsimuse üle ka teised asjast huvitatud sõna võtavad. Ja sellega olekski käesoleva kirjutise eesmärk saavutatud.

F. J.

Allikad: Lahingueeskiri.

Taktyka. Mjr. dypl. Mitkiewicz Zoltek.

Regulamin Kawalerij. Czesc III.

Poola K. S. loengud ratsaväe talktilka alal.

Võitlejate ettevalmistus propagandasõjaks.

Vanemleitnant B. Palango.

1.

Propagandasõja mõiste peaks olema küllaldaselt arusaadav igale sõjapidamisega vähegi tuttavale isikule. See mõiste, samuti nagu gaasi-, õhu- või allveesõja mõisted ei iseloomusta mõnda iseseisvat, kõiki muid väljalülitavat sõjapidamise viisi, vaid rööbiti kõikide muudega tarvitatavate massisühholoogiale tuginevate võtete kompleks. Propagandavõtete tarvitamine on leidnud aset suuremal või vähemal määral kõikides senituntud sõdades, kuid varemadel aegadel nende võtete tarvitamine on sündinud ilma kindla süsteemita, juhuslikult ja intuiitiivselt. Propagandasõja võtete süstematiseerimine ning sellele teadusliku

aluse rajamine kuulub juba lähemasse, peamiselt Maailmasõja ajajärku, kus propagandavõtted leidsid küllaldaselt läbimõeldud järjekindlat ja otstarbekohast kasutamist, ning kus nende võtete kasutamine on andnud tulemusrikkaid, kohati isegi saatuslikke tagajärgi. Meenutagem vaid Vene armeede lagunemist 1917. a., millele on tunduvalt aidanud kaasa Saksa kindralstaabi poolt osavalt juhitud propaganda. Muidugi ei saa Vene armeede lagunemist sotsiaalse revolutsiooni keerises panna tervelt Saksa kindralstaabi poolt juhitud propaganda tulemuste arvele. Määravat osa mängisid siin muud tegurid — ajaloolised, etnograafilised ja sotsiaalpoliitilised, kuid lõplikule lagune-

misele aitas tunduvalt kaasa ka vastaspoolt juhitud propaganda, eriti n-n. „vennastamiste“ ajajärgul. Siin ja allpool toodud väidete argumenteerimine, samuti üksikajaliste näidete toomine ei mahuks käesoleva artikli piiridesse. Mainitud andmeid leidub küllaldaselt moodsas sõjakirjanduses. Kuna eespool oli näitena toodud Vene armeede lagunemine 1917. aastal, siis nendest sündmustest annab võrdlemisi laialdase ülevaate kindral Denikin'i raamat „Olšerki russkoi smutõ“.

Käesoleva artikli eesmärgiks on kokkuvõtete ja järelduste tuletamine propagandasõja küsimustega seotud üldtuntud faktidest.

Sõda on politika jätkamine teiste vahenditega. Selle üldtuntud väitega on mõiste „sõda“ allulutatud mõistele „politika“. Mis puutub aga mõistesse „propagandasõda“, siis on see mõiste „politikaga“ seotud palju ühedamini kui üldmõistega „sõda“, kuna siin tarvitataavad vahendid on väga lähedased politikas tarvitatavatele vahenditele. Seega on mõeldav propagandasõja olemasolu ka rahuajal, muidugi piiratud ja pehmentadud kujul, milline asjaolu leiabki aset tegelikus elus suuremal või vähemal määral. Õieti oleks väga raske teha kindlaks — kus lõpeb politika ja algab propagandasõda, kuna riigi kõrgem võim arvestab alati oma riigi huvidele vaenuliste ja kardetavate poliitiliste voolude olemasolu nii siseriigis kui ka välismaal, ning korraldab omalt poolt vastupropagandat nende mõjude halvamiseks. Et siiski vältida võrdlemisi teravat vahet mainitud kahe mõiste sisude vahel, tuleks luua vahepealne mõiste „sõjapolitiline propaganda“, milline tähistaks vähema või suurema, kuid mitte täielise intensiivsusega toimetatavat propagandategevust riigi või riikide vastu, millistega on võimalik sõjategevuse lahtipuhkemine kaugemas või lähemas tulevikus. Mõiste „propagandasõda“ tähistaks siis viimast intensiivsuse astet tegeliku sõja lahtipuhkemise eel ja kestel.

Kõik praktilised võtted, milliseid kasutatakse sõjapolitilise propaganda ja propagandasõja läbiviimisel, võiks jaotada kolme liiki:

1. oma riigi kodanike hulkades tehtav ülesehitav propaganda;

2. erapooletutes riikides tehtav propaganda — nende riikide avaliku arvamise häälestamiseks oma riigi kasuks ja vaenuliste riikide kahjuks, mille soovitavaks lõpptulemuseks oleks erapooletu riigi sõtta astumine antud riigi liitlasena;

3. vaenlase või arvatava vaenlase riigis tehtav mahakiskuv propaganda, eesmärgiga

lõhkuda hulkade poliitilist üksimeelt, tekitada umbusaldust valitsevate kihtide vastu, kutsuda välja revolutsioonilisi ja mässulisi liikumisi, halvata võitlejate võitlusvõimet jne.

Juba see üldliigitus ühes pealiskaudse iseloomustusega näitab, kui võrd laiaulatuseliselt peab olema korraldatud sõjapolitiline propaganda ja eriti propagandasõda, ning milliste jõupingutustega ja kuludega on seotud selle läbiviimine. Ühtlasi näitab see ka, kui võrd raskes seisukorras on selles mõttes väikeriigid oma piiratud majanduslikkude ressursidega. Siin, nagu relvastatud kokkupõrkelgi, võib väikeriik mõelda vaid kaitsesõjale, püüdes halvata tugevama vaenlase mahakiskuvat propagandategevust. Selle propaganda-kaitsesõja edukus on oleneb sellest, kui võrd otstarbekohaselt ning järjekindlalt on viidud läbi ülesehitav propagandatöö, ning sõltuvalt sellest — kui võrd kõrge ja vastupidav on kodanikkude sõjaline moraal.

Mis puutub erapooletute riikide avaliku arvamise mõjustamisse soovitavas suunas, siis võib väikeriik saavutada sel alal mõningaid tulemusi ainult teatud reaalsõjapolitilise heatahtlikkuse olemasolu puhul erapooletu riigi rahvahulkades, kusjuures antud juhul peab väikeriik võtma tarvitusele kõik abinõud selle heatahtlikkuse süvendamiseks.

Kuna riikliku ja sõjapolitilise propaganda juhtimine, olles ärarippuv geograafilistest, etnograafilistest, ajaloolistest, sotsiaalsetest ja muudest teguritest, on antud riigi sise- ja välispolitikast, ning kuulub riigi kõrgemate asutuste kompetentsi — ei kuulu kõikide sõjapolitilisse propagandasse puutuvate küsimuste arutamine käesoleva artikli ülesandesse. Käesoleva artikli lähemaks eesmärgiks on selgitada, kuidas peaks kaitsesõja riik, ohvitser või allohvitser kasvatama oma alluva kodaniku-võitleja morali ja vastupidavust vaenlase mahakiskuva propaganda mõjule.

2.

Kodaniku-võitleja kõrgete hingeliste omaduste kasvatamiseks tehtavate jõupingutuste hulgas evib esmajärgulise tähtsuse ülesehitav kasvatustöö, s. o. tähtsamate võitlejate omaduste, nagu riikliku meelsuse, isamaaarmastuse, rahvustunde, kohusetunde, distsipliini ja vaprus kasvatamine. Nende kõrgete omaduste külgekasvatamiseks ja arendamiseks on vajaline teatud ettevalmistustöö võitlejate vaimlise silmaringi laiendamiseks ja kul-

tuurilise tasapinna tõstmiseks tasemeni, milline võimaldab vaimlist vastuvõtlikkust kõrgemaile aadetele ja tõekspidamistele. Selle ettevalmistustöö ulatus oleneb võitlejate massi üldisest keskmisest kultuurilisest tasemest, mis on iga rahva juures erinev. Igal juhul see ettevalmistustöö peab olema suunatud oma rahva ja riigi ajaloo, geograafia, majandusliku ja kultuurilise arengu võimalikult täiuslikule tundmaõppimisele ning huvi ja armastuse äratamisele kodumaa vastu. Selliselt suunatud ettevalmistustöö juures võitleja loomulik kiindumus oma kodukoha vastu suureneb ja areneb teadlikuks isamaarmastuseks. Viimane ongi aluseks, millisel osavalt korraldatud kasvatustöö tagajärjel võrsubvad kõik muud võitleja kõrged omadused.

Ka siin väljendatud mõtted ei ole uued, ning selliselt korraldatakse võitleja isamaalist kasvatust igalpool, ainult mõnes riigis sünnib see võrdlemisi loiult, teises jälle — äärmise intensiivsusega.

Ka meil on selle kasvatustöö korraldamine nähtud ette, peamiselt sisekorra, üldharidusliku ettevalmistuse ja kultuuriselgitustöö teemidega, millised haaravad küllalt laialdaselt kõiki vajalikke küsimusi ning määravad ära töö läbiviimise korra. Soovitada võiks vaid rohkem elavust ja kaasakiskuvust kasvatustöö korraldamisel. Mingil tingimusel ei tohiks need kasvatustöö tunnid kujuneda kroonulikult loiuks „numbritäitmiseks“.

Kuid ainult selle, ametlikus korras tehtava kasvatustööga ei või veel piirduda. See kasvatustöö tugineb peamiselt inimese teadlikule hingeelule ning arendab teadvust, luues uusi kasulikke tõekspidamisi ning vaimlisi väärtusi. Meie teame aga, kui kerge on osava dialektikaga purustada ükskõik milliseid tõekspidamisi ning kutsuda välja „väärtuste ümberhindamist“, eriti — mitte küllalt kõrge kultuurilise arenguga inimese juures, eriti veel siis, kui see inimene on äsja elanud läbi mingi hingelise vapustuse. Kaotatud lahing, vaenlase võidukas pealetung, oma vägede taandumine, suured kaotused kaasvõitlejate ridades, sihilikud kuulujutud äraandmistest ja korrupsioonidest tagalas — kui kergesti võib nende asjaolude juures isegi tugevaimail tekkida meelega, kaduda usk oma jõudusesse; kui kergesti võivad nende asjaolude juures kaduda tahaplaanile kõik teadvuse poolt ülesehitatud vaimlised väärtused ning anda ruumi elualalhoiu instinktile. Ning kui neile vapustustele seltsib veel kas või klassivaenu õhutav propaganda, kui ha-

katakse osavalt kiskuma maha ning alavääristama endisi ideaale ja püstitama nende asemele uusi, mugavamaid ja elualalhoiu instinktile vastuvõetavamaid — kui kergesti võivad hoopis hävida endised väärtused ja ideaalid, ning kui kergesti võib võitleja selle tagajärjel muutuda oma isamaa vaenlaseks.

Nende kurbade võimaluste välitimiseks on vajalik, et võitleja tõekspidamised ja kõrged aated ei püsiks ainuüksi võitleja teadvuses, vaid oleksid külgekasvanud ka tema alateadvusele.

Meie alateadvus tugineb igapäevasest elust saadud harjumustele, kusjuures nende harjumuste külgekasvamise protsess sünnib harilikult teadvusele märkamatu. Nii õpime meie juba lapseas emakeelt, rahvakombeid, harjume kodumaa loodusega jne. Samal teel tekib ka meie poolehoid harjunud kommetele, kuna võõrad kombed paistavad olema veidrad ja imelikud. On tehtud kindlaks, et meie alateadvus on palju parema meelespidamisvõimega ning palju raskemini kõigutatav kui teadvus. Nii näiteks võib inimene aastakümneid viibida võõrsil, kuid alateadlik kodumaaigatsus jääb ikkagi püsima.

Eespool öeldust näeme, et vaimlise kindlameelsuse ja kõigutamatus saavutamiseks võitlejas on vajalik võitleja kõrgete omaduste külgekasvatamine mitte üksnes teadvusele, vaid ka alateadvusele, ning et mingi omaduse külgekasvatamine alateadvusele sünnib korduva harjutamise teel.

Tekib küsimus — kuidas teostada seda praktiliselt? Ei või ju ometi, sõna otseses mõttes, „harjutada isamaarmastust“. Kaudselt on see siiski teostatav. Kodust ja koolist kaasatoodud harjumuste kompleks on aluseks, millele tuginedes tuleb arendada ja suunata soovitavas suunas kaasatoodud harjumusi. Selles töös peavad kasvatusjuhtimist abistama niisugused hingeelu võimsalt mõjutavad tegurid, nagu kunst, kirjandus ja traditsioonid.

Kunstide hulgas kättesaadavamaks on muusika, peamiselt isamaaliste koori- ja rivilaulude näol. Isamaalise laulu kasvatuslik mõju on äärmiselt suur. Sellest said omal ajal hästi aru juba meie ärkamisaja tegelased, korraldades laulupidusid. Isamaalisel laulul on kõik eeldused kõrgete isamaaliste aadete külgekasvatamiseks laiemate hulkade alateadvusse, kuna siin suggereerimise protsess sünnib väga soodsatel tingimustel, nimelt rõõbiti esteetilise naudinguga, ning laulus väljendatud aated

lungivad märkamatult hinge salajasesse sügavustesse. Harjumuse moment pääseb mõjule eriti rivilaulude juures, kus iga võitleja väljendab isiklikult laulusõnu, ning see sünnib korduvalt, jättes igakord märkamatult, kuid sellegipärast kustumatud jäljed alateadvusse.

Peale rivilaulude on väga hea kasvata mõju veel igasugustel populaarse rahvusliku muusika ettekannetel laulukooride ja orkestrite poolt, mille tõttu tuleb neid korraldada võimalikult sagedasti.

Kujutatavate kunstide ärakasutamine isamaalise kasvatuses on seotud juba suuremate raskustega, peamiselt seda liiki kunstiteodete kalliduse tõttu. Hea tahtmise juures peaks olema siiski võimalik, kas või näiteks meeskonna eluruumide kaunistamine kuulsatelt algupäranditelt kopeeritud, tähtsamaid kodumaa ajaloo sündmusi ja lahinguid kujutatavate maalidega, ning rahvuslike suurvaime ja sõjasangarite portreedega, või hästi valmistatud litograafiatega. Suurt kasvatuslikku mõju evib möödunud sõdades langenud sangarite kultuse arendamine igasuguste mälestusmärkide püstitamise näol võitlejate igapäevase rahuaegse tegevuse piirkonnas. Kõikide nende esemetega sagedane kokkupuutumine avaldab samuti soodsat mõju alateadvusele.

Väga suurt tähtsust evib hästi valitud ülesehitava ja isamaalise tendentsiga ilukirjanduse propageerimine ja kättesaadavuse hõlbustamine võitlejatele. Hea isamaaline kirjandus, nagu rivilaulgi, mõjub kasvatavalt ja soodustab eluülesehitavate ja isamaaliste aadete tekkimist ja süvenemist võitleja hinges; seesuguse kirjanduse hulgaline lugemine mõjustab soodsalt ka alateadvust. See kasvatusmeetod on läbiviidav väikeste, hästivalitud haruraamatukogude asutamisega iga allüksuse juures; raamatud peavad olema kättesaadaval võimalikult igal ajal. Lugemismaterjali võidaks laenata väeosa üldisest raamatukogust ja vahetada teatud ajavahemikkude järgi. Samal ajal tuleks võitlejaid hoida eemal virila, haiglase ja mahakiskuva põhitooniga kirjandusest, missugust on meie iseseisvuse algaastail produtseeritud võrdlemisi rohkesti. Seesuguse kirjanduse mõju võib osutada kahjulikuks, eriti vähearenenud inimestele. Seda ei tule mõista otsese keeluna, millisel võiks olla vastupidine tulemus, vaid kättesaadavuse raskendamisenä. Igal juhul juhtidel tuleb olla valvel kirjanduse valiku teostamisel sõdurite raamatukogudele.

Lõpuks tuleks veel märkida asjaolu, et meil on väga vähe arenenud üks suure kas-

vatusliku tähtsusega sõjakirjanduse liik, nimelt — väeosade ja üksikute kuulsate sõjasangarite kangelastegude kirjeldused. Need kirjeldused ei tohiks kanda kuiva teaduslikku ilmet, vaid peaksid olema kirjutatud elavas ja huvitavas ilukirjanduslikus vormis. Erilist tähtsust evivad sõjasangarite — lihtvõitlejate kangelastegude kirjeldused, kui arusaadavamad ja lähedamad võitlejate massi hingeelule. Selle kirjanduse liigi arendamine oleneb, muidugi, riigi kultuurpoliitikast, ning on teostatav eriliste kirjanduslike võistluste korraldamisega; kuid selle arendamisele võivad aidata kaasa ka kaitseväge juhtide hulgas leiduvad kirjamehed. Väeosad, ohvitseride ja allohvitseride kogud võivad sellele aidata kaasa kirjastamiseks vajalikkude summade määramisega.

Lõpuks väga tähtsat osa rahvustunde ja riikliku üksmeele ülesehitava tegurina evivad riiklikud ja rahvuslikud traditsioonid. Parimat eeskju pakub sel alal Briti maailmariik oma rohkearvuliste ja massidest sügavalt sissejuurdunud traditsioonidega, millised esinevad selle riigi kuulsurikkas ajaloos võimsa kokkuliitva tegurina. Traditsioonide mõju rahvamasside hingeelule on väga suur, nad juurduvad väga sügavalt alateadvusse ja moodustavad võimsa kantsi rahvustundele kahjulikkude mõjude vastu.

Minnes üle meie oludele, tuleb märkida, et meil üleriiklikult levinud rahvuslike traditsioone on võrdlemisi vähe. On märgata, et linnakultuuri ja haridusliku tasapinna tõus mõjub kahjulikult rahvuslikele traditsioonidele, mida tuleb seletada võõrapäraste voolude inertsiaga meie kultuurelus. Kaitseväge juhtide kohuseks oleks igapidi soodustada rahvuslike traditsioonide arendamist.

Peale puhtrahvuslike traditsioonide evivad suure tähtsuse kaitseväge ridades kaitsevälised tseremooniad ja traditsioonikujulised kombed. Siia kuuluvad eeskätt ametlikud tseremooniadparaadid, aktused, noorte vannutamised jne. Lisaks neile, ametlikult maksmapandud tseremooniatele peaksid väeosad looma omal algatusel veel muid, meeltülendavaid ja kasvatuslikult hästi mõjuvaid traditsioonikujulisi kombeid. Eriti heas seisukorras on sel alal kuulsal lahingulise minevikuga väeosad, missugustel on võimalik luua palju ilusaid, kuulsale lahingulisele minevikule põhjenevaid kombeid, nagu näit. — lahingutes langenud kangelaste nurkade asutamine eluruumides, pidulikud õhtused loendused lahingute tähtpäevadel ühes langenute nimede

väljahüüdmisega, langenud kangelaste elu-lookirjelduste väljaandmisel, kangelaste nimeliste eriauhindade väljajagamisel jne. See kõik on teataval määral teostatav ka hiljem asutatud väeosades.

Kokkuvõttes näeme, et kõrgete moraalse-omaduste külgekasvatamiseks võitlejatele massidele ei jätku üksnes teadvusele tuginevast selgitusetööst, vaid on vaja võtta tarvitusele kõik vahendid kõrgete tõekspidamiste sissejuurimiseks võitlejate masside alateadvusse, mis on teostatav kunsti, kirjanduse ja traditsioonide suggereeriva ja harjutava mõju otstarbekohase ärakasutamise- ja kasvatamisega. Sääraselt organiseeritud kasvatuselõõga on võimalik tõsta võitlejate masside hingelist vastupidavust vaenulise propaganda mahakiskuvale mõjule.

3.

Eelpool toodud kasvatusemeetodite kirjelduses on jäänud mainimata veel üks väga tähtis järk võitleja ettevalmistamisel propagandasõjaks, nimelt — võitleja tutvustamine levinenumate propagandavõtete- ja vahenditega, mis on tarvilik teadliku ja arvustava suhtumise äratamiseks vaenlase mahakiskuvale propagandale. Võitlejaid tuleb tutvustada eeskätt sõjapolitilise propaganda ja propagandasõja vahenditega ja teostamisviisidega.

Vahendite poolest propaganda jaguneb suuliseks ja kirjalikuks. Suuline propaganda võib olla avalik (kihutuskoosolekud) ja salajane (salajane kihutamise üksikute isikute kaudu). Kirjalik propaganda on läbiviidav kõikides kirjanduslikes vormides — ilukirjanduses, teaduslikus kirjanduses, ajakirjanduses jne. Teravamaks kujuks (propagandasõjas) oleksid kihutusebrošüürid, proklamatsioonid, lendlehed, plakatkirjad, karrikatuurid jne. Peale loetletute rakendatakse propagandategevusse ka niisugused vahendid nagu raadio, kino, teater jne.

Teostamisviiside järele jaguneb sõjapolitiline propaganda ja propagandasõja teostamine otseseks ja varjatuks. Otseseks tegevuseks tuleks lugeda niisugust, mida teostatakse otseselt vaenlase sõjavägede poolt (lendlehtede pildumine lennukitelt, vennastamised jne.), või vaenlase agentide poolt, kes ei varja oma kuuluvust vaenulisse leeri. See tegevus leiab aset peamiselt propagandasõja olukorras, s.o. tegeliku sõja kestel või vahenditult selle eel. Varjatuks propagandategevuseks tuleks lugeda niisugust, mida teostatakse agentide poolt, kes varjavad oma kuuluvust vaenulis-

se leeri. See tegevus avaldub riigiühtlusele kahjulikkude politiliste erakondade toetamises, ja eriliste propagandakeskuste loomises rünnatava riigi piirides. Sealjuures varjatud propaganda organisatsiooni lõppeesmärkides on tavaliselt teadlikud vaid tähtsamad juhtivad agendid, kes varjavad oma kuuluvust vaenulisse leeri, nii et nende poolt juhitud allagendid sageli ei teagi, kelle kasuks nemad töötavad, olles arvamusel, et teotsevad mõne kohapeal võrsunud poliitilise tõekspidamise kasuks. Varjatud propagandategevus on eriti ohtlik selle poolest, et selle püünistesse võivad langeda suured kodanike hulgad just teadmatuse tõttu. Varjatud propaganda organisatsioonide keerukate niitude lahtiarutamine on raskeks ülesandeks riigikaitse asutistele, mille tõttu iga teadlik riigustav kodanik peaks neid selles abistama.

Kuna üldine iseloomustus ei anna küllalt selget ettekujutust propagandasõja võtetest, siis püüame allpool anda levinenumate propagandavõtete loetelu ühes lühikese iseloomustusega iga üksiku kohta. Need võtted võiks jaotada kahte gruppi. Esimesse kuuluvad propagandavõtted, millised on suunatud riikliku üksmeele killustamisele ja lõhkumisele, kuna teise — need, mis on suunatud võitlejate võitlustahte halvamisele.

I. Riikliku üksmeele killustamise ja lõhkumise eesmärgil tehtava propaganda võtetest on levinumad alljärgnevad:

1. Rahvuslike vastolude õhutamine ja separatistlike liikumiste ellukutsumine ja toetamine. See võte on kardetav kirerava etnograafilise koosseisuga riigile, eriti juhul, kui valitsev ja eesõigustatud rahvus on arvuliselt nõrgem või kultuuriliselt madalamal tasemel, kui allaheidetud rahvad, ning kui need allaheidetud rahvad on koondatud territoriaalselt. Propagandatöö on harilikult suunatud maru-rahvusluse ja separatistlike püüete süvendamisele allaheidetud rahvuste juures, kuna valitsevale rahvale propageeritakse samal ajal kosmopolitismi ja rahvuslikku ükskõiksust. Nii näit., toetas Saksa kindralstaap maailmasõjas sotsialistlike ja kosmopolitiliste tõekspidamiste propageerimist venelaste hulgas, õhutades samal ajal ukrainlaste maru-rahvuslust ja separatistlike püüdeid. Viimane näide on huvitav selle poolest, et isegi väga väikesed etnograafilised erinevused (venelased ja ukrainlased) võivad põhjustada selle propagandavõtte kasutamist. Separatismi toetamine on sageli mõeldud vaid mööduva nähtusena. Kui aga

antud riigil õnnestuks sõjalise võidu tulemusena annekteerida maa-ala, kus riik varem toetas separatismi, siis pärast annekteerimist muutuks selle riigi politika loomulikul vastupidiseks.

2. Sotsiaalsete vastolude süvendamine ja klassivõitluse õhutamise. See propagandavõtte on üldiselt tuntud, ning ei nõua pikemat selgitust. Allakriipsutamist vajab vaid asjaolu, et propagandasõja olukorras käremeelsed, klassivõitlust õhutavad erakonnad leiavad sageli võimsat toetust vaenulise riigi poolt, isegi siis, kui vaenulise riigi valitsus ise ei poolda kaugeltki nende poliitilisi tõekspidamisi, ning oma riigis võitleb nende vastu kõige karmimate abinõudega. Sama liigi alla tuleks lugeda ka igasuguste muude käremeelsete ja radikaalseid uuendusi pooldavate poliitiliste voolude toetamist vaenulise riigi poolt — nende poolt tekitatud segaduste ja sisevõitluste ärakasutamiseks sõjalise võidu taotlusel.

3. Usuliste vastolude ärakasutamine on muutunud nüüd juba ajalooliselt propagandavõtteks, usulise sallimatuse üldise lõdvenemise tõttu uuemal ajal. Kuid ignoreerida seda võtet oleks siiski varajane, kuna ühelt poolt ei ole teada, kuidas areneb usuolu tulevikus, ning teiselt poolt — ka praegu on olemas riike, kus usk on üldiselt taga kiusatud, mis annab häid eeldusi selle võtte kordaminekuks mainitud riikide vaenlastele.

Sõdades eksootiliste riikide vastu võiks kõne alla tulla veel dünastiliste vastolude ärakasutamine.

II. Võitlejate võitlustahte halvamiseks tehtava propaganda võtetest on levinenumad alljärgnevad:

1. Umbusalduse õhutamise tagala vastu rindel võitlejate hulka des. Salaagentide kaudu püütakse levitada ärevaid kuulujutte äraandmistest, korruptsioonidest, juhtivate isikute müüdavusest, suurspekulantide kiiresti rikastumisest ja meeletu lõbuelu harrastamisest tagalas. Samal ajal püütakse kriipsutada alla rindel raskusi, puhutakse üles mõnikord möödapääsmatult ettetulevaid korratusi varustamises; lühidalt — püütakse igapidi luua morni ja lootusetut meeoleu rindel võitlejate seas.

2. Rindel olevate võitlejate hirmutamise liialdatud andmetega vastasoleva vaenlase vägevuse kohta. Samal teel püütakse levitada hirmuäratavaid kuulujutte vastasole-

vate vaenuliste vägede tugevuse kohta, ning veenda võitlejaid igasuguste vastutegevuse katsete lootusetuses.

3. Ahvatlused allaandmisele. Salaagentide, lennukaitse pillatavate lendlehtede ning meelega põgenema lastud äraandlikeude sõjavangide abil ahvatletakse võitlejaid massilisele allaandmisele; kujutatakse vangipõlve meeldivates värvides, püüdes samal ajal tekitada hirmuäratavaid ettekujutusi massilisest hävitusest, mis ootaks võitlejaid allaandmisest keeldumise puhul.

4. Võitlejate üleskihutamine juhtide vastu. Võitlejate massidele püütakse suggereerida, et nende juhid on saamatud, äraandlikud, kergemeelsed, hooletud, kohtlevad alluvaid toorelt ja karmilt, ning saadavad neid asjatult surma. Sellise propaganda lõppeesmärgiks on kutsuda välja lahingukäskude mittetäitmisi, relvastatud vastuhakkamisi, juhtide arreteerimisi, lühidalt — kaitsejõudude täielist lagunemist.

5. Vennastamised. Kui vägede demoraliseerimise töö on andnud juba teatud tulemusi, siis korraldatakse mõnikord demoraliseeritud vägede lõpliku lagunemise läbiviimiseks n. n. „vennastamised“. Vastased külastavad üksteist, vahetavad toiduaineid jne. Sealjuures hästi väljaõpetatud võiduka vaenlase sõdurid teostavad avalikku ja otsest kihutust — soovivad võitlejatele sõita koju, ülemate käskude mitte täita, taganeda jne. Sellega antakse viimane hoop demoraliseeritud vägede lõplikuks laialiajamiseks relvade kaasabit.

Olenevalt olukorrast võivad esineda ka muud propagandavõtted, milliseid on raske näha ette üksikasjaliselt, kuid loodetavasti ka loetletuist on küllalt selge ettekujutuse saamiseks propagandasõja meetoditest ning nende ohtlikkusest. Ühtlasi peaks olema selge, et nende võtete mõju on propagandasõja meetoditega mittetuttavaile võitlejatele palju suurem kui neile, kel on selge ettekujutus propaganda-sõjas tarvitatavastest võtetest, ning kes on seeläbi suutelised suhtuma neile arvustavalt.

Kokkuvõttes võiks nentida, et sõjapoliitilise propaganda ja propagandasõja mahakiskuv mõju võitlejate massidele on seda suurem, mida kindlustatum ja kirevam on riigi etnograafiline koosseis, mida teravamad on sotsiaalsed vastolud, mida madalam on üldine kultuuriline tase, mida nõrgemini on viidud läbi võitleja moraali kasvatusetöö, ning mida vähem on võitlejate massid tuttavad propagandasõja meetodite ja võtetega.

Seetõttu tuleb võitlejate kasvatusetöö läbiviimisel panna erilist rõhku rahvuslikku-

de ja sotsiaalsete vastolude tasandamisele, üldise kultuurilise tasapinna tõstmisele, teadliku isamaa-armastuse, kohusetunde, vapruste ja muude kõrgete omaduste arendamisele, kõrgete lõekspidamiste külgekasvatamisele masside alateadvusse ja võitlejate tutvustamisele sõjapolitilise propaganda ja propagandasõja meetodite ja võtetega. See töö tuleks viia läbi pidevalt kogu sundteenistuse aja kestel, kasutades

seks nii ametlikke õppetunde, kui ka vabal ajal korraldatavaid kultuuriselgitustöö loenguid. Mõned tähtsamad teemid, nagu näit. — võitlejate tutvustamine propagandasõja meetoditega, nõuavad põhjalikumalt läbitöötamist ja ametlikku fikseerimist õppekavas.

Sääraselt läbiviidud kasvatustöö annaks suuremaid eeldusi võitlejate hulkade kõigutamiseks ja vastupidavuseks propagandasõja demoraliseerivale mõjule.

Saksa uus kaitseväge teenistuseseadus.

1918. a. lõpul Saksamaa, kaotanud sõja, oli sunnitud peagu täielikult desarmeeruma. Rahutingimuste kohaselt ta oli kohustatud liitlastele andma üle ja hävitama suure osa oma relvastusest. Vastavad arvud on üldiselt teada, siinkohal olgu märgitud neist vaid mõned:

491	miljonit käsirelvade padrunit,
38,8	„ mürsku,
16,6	„ käsi- ja püssigranaati,
6	„ püssi,
130 600	kuulipildujat,
15 700	lennukit,
8 982	raadiojaama,
212 000	telefoni,
315	allveepaati,
83	torpedopaati,
43	lahingulaeva ja ristlajat jne.

Sama rasked olid tingimused ka rahu- aegse kaitseväge suhtes.

1919. a. anti välja vastav kaitseväge- teenistuse seadus, mida muudeti 1921. a. See oli koostatud Versailles'i rahulepingu tingimuste kohaselt, mille järgi Saksamaa võis omada ainult vabatahtlikest koosneva väikese 100 000-mehelise kaitseväge. Sellisele iseteadvale suurrahvale kui Saksa oli olukord täiesti vastuvõtmatu ja sellega lepidi ainult ajutiselt. Algul püüti rahulepingust kaudselt mööda hiilida ja loodi mitmesuguste siltide all mitmesuguseid sõjaväelisi ja poolsõjaväelise ilmega rühmitusi ning organisatsioone. Peaaegu samal ajal algas ka võitlus üheõigusluse eest relvastumise alal, kusjuures oli eesmärgiks täielik üheõiguslus. Võitlus kasvas aastate vältel. Erilist hoogu sai võitlus rahvus- sotsialistliku partei võimuletuleku puhul.

Rahvasteliidus Saksamaa nõudmised ei leidnud täit rahuldust ja seepärast Saksamaa lahkus 1934. a. lõpul Rahvaste Liidust. Mõni kuu pärast seda Saksamaa astus veel otsustavama sammu: 1935. a. 16. märtsil riigivalitsus, pöördudes pika selgitava üleskutsega saksa rahva poole, kuulutas välja „Kaitsejõudude ülesehitamise seaduse“, mille põhjal jälle pani maksma üldise kaitseteenistuse kohustuse.

Üleskutses selgitatakse riigivalitsuse vastavaid motiive ja kaalutlusi. Selles leitakse, et arvestades praegust olukorda relvastumise alal naabrite, eriti Prantsusmaa ja N. Venemaa juures, üldine kaitseteenistuse kohustus Saksamaal on hädavajalik.

Üleskutses on toodud ka kaunis täielik loetelu sellest suurest desarmeerimisest, mis teostati 1918. a. lõpul liitlaste nõudel. (Vt. eespool.)

16. märtsi seadus iseendast on üsna lühike raamseadus, sisaldades vaid 3 paragrahvi. § 1 rajab aluse kõigele, pannes maksma üldise kaitseteenistuse kohustuse. Viimane teostati Saksa ajaloos esimest korda teatavasti 1814. aastal Preisimaal. Järgmine § järgi Saksa rahu- aegne maavägi jaguneb 12 korpuseks ja 36 diviisiks. Viimane § käsib esitada riigi kaitseministril eriti selle seaduse alusel täiendavaid korraldavaid seadusi.

Selle seadusega Saksamaa on astunud jälle üldkohustusliku kaitseteenistuse teele.

Siinkohal on huvitav heita pilku kaitseteenistuse kohustusele teistes riikides. See selgub alljärgnevast tabelist.

Kaitseteenistuse kohustus praegusel ajal.

Riik	Teenistuskohustuse kestus	Tegevteenistuse kestus
Austria	Vabatahtl. 12 a.	6 aastat
Belgia	17—45 a.	8—14 kuud
Eesti	17—55 "	1—1 ¹ / ₂ a.
Holland	20—40 "	5 ¹ / ₂ —15 kuud
Jaapan	17—40 "	2—3 aastat
Inglismaa	Vabatahtl. 12 a.	7 aastat
Itaalia	21—55 a. ¹⁾	1—1 ¹ / ₂ aastat
Jugoslaavia	20—50 "	1 ¹ / ₂ —2 "
Hispaania	21—39 "	1 aasta
Leedu	17—45 "	1 ¹ / ₂ aastat
Läti	17—50 "	1—1 ¹ / ₄ aastat
Norra	18—55 "	48—183 päeva
Poola	19—50 "	1 ¹ / ₂ —2 ¹ / ₄ aastat
Portugal	18—45 "	17 kuud
Prantsuse	20—49 "	1 aasta ²⁾
Rootsi	20—42 "	90—140 päeva
Saksa ³⁾	18—45 " ⁴⁾	1 aasta
Šveits	19—52 "	60—102 päeva
Soome	17—60 "	1 aasta
Tšehhoslovakkia	20—50 "	2 aastat.
Türgi	21—46 "	1 ¹ / ₂ —3 aastat
Ungari	Vabatahtl. 12 a.	—
N. Venemaa	20—40 a.	2—3 aastat

Tabelist näeme, et kõigis riiges, peale kolme (neist kahes sunnitud) vabatahtliku, on maksev üldine sundteenistus. Sama on nüüd siis ka Saksas.

Raamseadusele järgnes 21. mail detailsem „Kaitse seadus“ (Wehrgesetz). See seadus jaguneb V peatükki, sisaldades kokku 38 paragrahvi. Esimene peatükk (3. §) käsitleb üldisi põhimõtteid. § 1 punkt 1 järgi „kaitseteenistus on autenistus saksa rahvale“. Sama § p. 2 ütleb, et „iga saksa mees on kohustatud kaitseteenistuseks“.

Eriti on märkimisväärne p. 3, mis vabas tõlkes on järgmine: „Sõja ajal iga saksa mees ja naine (minu sõrendus) on kohustatud teenima isamaad.“ Selle punkti järgi otsustades sakslastel näib olevat kavatsus panna maksa teenistuse kohustus sõja ajal ka naistele. §§ 2 ja 3 käsitlevad kaitsejõudude jaotust ja kõrgemat juhatust.

Teine peatükk sisaldab seaduse tuuma 17-es paragrahvis, käsitledes teenistuskohustust ja selle kestvust lähemalt. Teenistuskohustus kestab 18.—45. eluaastani (§ 4). Sõjaajal ja erilise ohu puhul riigi sõjaminister võib pikendada teenistuskohustust (§ 6). Seda õigust on kasutatud juba Ida-Preisimaa suhtes, tõstes seal teenistuskohustuse 55. eluaastani.

Kaitseteenistus haarab üldse teenistuse tegevvaes ja tagavaravaes (käsutusvaes — Beurlaubtenstand). Tegevteenistuses olevaks loetakse ajateenijad, tegevvaes ohvit-

serid ja ametnikud, üleajateenijad allohvitserid ja sõdurid ning kõik õppustele kutsutud tagavaraväelased.

Tagavaraväe alla kuuluvad reservlased, asereservlased ja 1. järgu maakaitseväelased (Landeswehr) (§ 7).

Tegevteenistusse võetakse 20-aastased. Selle kestvuse määrab juht — riigikantsler. Enne tegevteenistusse astumist on vajalik sooritada tööteenistus (§ 8).

Tegevteenistuse lõpetanud määratakse reservväkke kuni 35. eluaasta täitumiseni (§ 9). Asereservväkke kuuluvad need kuni 35-aastased mehed, kes pole olnud tegevteenistuses (§ 10). 1. j. maakaitseväe moodustavad 35—45-aastased mehed (§ 11). Vanemad kui 45-aastased, kutsutud teenistusse häda korral ja sõja ajal, loetakse 2. j. maakaitseväkke (Landsturm) (§§ 6 ja 7). Teenistuseks kaitsevääs pole väärsed sunnitööga ja õiguste kaotamisega karistatud, samuti parandusmajas viibijad, sõjakohtuga teenistusväärsuse kaotanud ja riigivaenlikkuse eest karistatud ja nad ei kuulu teenistuskohustuse alla (§ 13).

Samuti ei kutsuta teenistusse terviselt kaitsevääteenistuseks kõlbmatuid ja katoliku vaimulikke, kes pühitsetud vähemalt alamdiakoniks (§ 14).

Erilist rõhku pannakse põlvnemisele aaria tõust. Aaria tõug on eellingimuseks tegevteenistusse võtmisel. Erandeid tehakse vaid sise- ja sõjaministri otsusel. Kaitsevää juhtideks võivad olla vaid aarialased. Tegev- ja reservväelastele aarialastele on abielu mitteaarialastega keelatud. Eksijad kaotavad kõik aukraadid. Mitteaarialaste sõjaaegse teenistuse kohta antakse erijuhtnõore. Puhtaverelisi juute tegevteenistusse ei võeta, kuid nad alluvad registreerimiskohustusele (§ 15).

Ajapikendust võib saada rahuajal püüatud ajaks (§ 16).

Väga tähtis on § 18, kus käsitatakse kuuluvust Saksa kodakondsusse. Selle § p. 1 ütleb, et „sakslaseks selle seaduse mõttes loetakse iga riigisakslane, kuigi ta välisriigi kodakondsuses on“. Sakslasi, kes mõnes välisriigis kv-teenistuses juba olnud, ei vabastata teenistuskohustusest, kuid rahuajal neid kutsutakse tegevteenistusse vaid erikorraldusel.

Lahkumiseks riikkondsusest ja seega kaitseteenistuse kohustusest on vajalik riigi sõjaministri või temalt volitatud asutise luba (§ 18).

Järgmises paragrahvis on tähtsaimaks määrus, mille järgi tagavaraväelased reeglina kutsutakse õppustele kord igal aastal.

¹⁾ Sõjaajal 17—70 a. ²⁾ Kavatsus tõsta ajutiselt 2 aastat. ³⁾ Vt. eespool ⁴⁾ Ida-Preisimaa 18—55.

Õppustele kutsuda ja nendeks erimääruse anda võib riigi sõjaminister (§ 20).

Järgmine (III) peatükk sisaldab 15 §§ ja käsitleb kaitseväelaste kohustusi ja õigusi. Tähtsamad paragrahvid neist sisaldavad järgmist:

Kaitseväelasteks loetakse sõdureid ja kv-ametnikke, kusjuures sõduri all mõistetakse ka ohvitseri ja allohvitseri (§ 21).

Riigi sõjaminister võib — kui teenistus seda nõuab — tegevteenistuse lõpetanuile teenistuse kestust piiramata pikendada ja tagavaraväelasi kutsuda uuesti tegevteenistusse (§ 22).

Tegev- ja reservväelastel on keelatud avaldada teenistuslikke saladusi, see on maksev ka teenistusest lahkumisel (§ 25).

Järgmine § selgitab kaitseväelase suhtumist politikasse. Üldiselt on keelatud kaitseväelastel osavõtt politikast. Tegevteenistuse ajal on keelatud osa võtta ka rahvus-sotsialistide partei ja selle alla kuuluvate ühingute tegevusest. Tegevteenistuses olevatel sõduritel (vt. § 21) pole õigust ka valimistest osavõtuks. Samuti on piiratud astumine ükskõik millist laadi ühingusse, see on võimalik ainult ülema loal. Vajadusel sõjaminister võib panna maksma sama keelu ka kaitseväes teenivate ametnike ja eraisikute kohta (§ 26).

Abiellumiseks kõik kaitseväelased vajavad ülema luba (§ 27). Kaitseväelastel tegevteenistuses on keelatud pidada kõrvalteenistust ilma ülema loata. Seda luba võib saada ainult erandjuhtumitel (§ 28).

Tegevteenistuse lõpetanute eest püütakse kõigiti hoolitseda. Nii on kaitseväelastel tegevteenistusest lahkumisel kohasaamisel eraelus eesõigused teiste võrdsete kandidaatide suhtes. Neid koheldakse igas elukutses eesõigustatult. Tagasitulekul oma ametikohale eraellu tegevteenistusest tingitud äraolek ei tohi avaldada mingit kahjustavat mõju teenistuse edule (§ 32).

Teenistusest lahkumisel mundrikandmise õiguse võivad saada need, kes on auvalt teeninud vähemalt 12 aastat (§ 33).

IV peatükk sisaldab vaid ühe paragrahvi, käsitledes üleminekut uuele seadusele. Selle järgi need, kes enne 1. apr. 1933. a. teenistusse on astunud ja on kohustatud teenima 12 a., teenivad selle aja lõpuni. Hiljem teenima astunute kohta on otsekohe maksev käesolev seadus.

V peatükis on ainult 2 paragrahvi. Nende järgi juht — riigikantsler — omab õiguse anda seadusi ja määrusi, mis vajalikud käesoleva seaduse elluviimiseks. Ta

võib need õigused anda üle riigi sõjaministrile ja osalt riigi siseministrile (§ 37).

Seadus astub jõusse kohe, s. o. 21. mail 1935. a. (§ 38).

Kokku võttes seega seadus üldiselt nihutab esikohale teenistuse huvid ja üksiku andumuse rahvale. Teenistuse käik on sõltuvuses esijoones isikust endast ja tema edukusest teenistusosalal. Seadus püüab võtta eeskujuks Clausewitzi vaateid, mille järgi sõna on osa politikast, mitte mingi eraldi teostuv sündmus.

Selle seadusega Saksa kaitseväge komplekteerimine otsustavalt on viidud üle üldteenistuskohustuse alusele. Sakslased ise hindavad äärmiselt tähtsaks seda seadust oma kaitseväge ümbersünniks ja loevad en-did jälle kaitsevõimeliseks.

*

Kaitseteenistus teostatakse järgmiselt: 19- ja 20-aastased kuuluvad tööteenistusse. Selle kestus määratakse eriseaduses. 21-aastased võetakse kevadel vastu ja kutsutakse sügisel tegevteenistusse või määratakse asereservi. Asereservlased saavad ainult 8-nädalase õppuse osaliseks. Tegevteenistus maaväes enamikus, mereväes sadamate ja rannakindlustuste meeskonnas, õhuväe maapealses meeskonnas, sideosades ja õhukaitse-suurtükiväes kestab 1 aasta.

Mere- ja õhuväe kaadrit ja eriteadlasi täiendatakse eranditult kauem teenivate vabatahtlikega. Vabatahtlikud üldiselt teenivad 2, kuna sõjalaevade meeskonnas ja õhuväes — 4 aastat. Ülejateenijad allohvitserid reeglina kohustuvad teenima 12 aastat.

Teenistusse astumisel iga sõdur annab pidulikult vandeparaadil pühaliku vandetöötuse. Selle tekst on huvitav ja kõlab järgmiselt: „Töotan Jumala nimel selle vandetöötusega kaitsejõudude ülemjuhatajale, Saksa riigi ja rahva juhibe Adolf Hitlerile tingimusteta sõnakuulmist osutada ja julge sõdurina igal ajal olla valmis selle töötuse eest oma elu ohverdama.“

Selle vandetöötuse andmise järgi sõdur allub kaitseväge-seadustele.

Nagu sellest nähtub, asub vandetöötus täiel määral juhi põhimõttel, kusjuures rahvas ja riik kõrvale jäävad.

Tegevteenistusse vastuvõttust ja selle tingimustest võiks märkida järgmist. Suur tähtsus on kehakasvul. Lühim kehakasv võib olla 154 sm, kusjuures alla 160 sm pikk loetakse „2. kategoorias kõlvuline“. Pearõhku pannakse heale psüühilisele seisukorrale, füüsilisele tervisele ja tugevale kehaehitusele. Lisaks sellele vastuvõtul on maksivad erinõuded veel iga väe-

liigi kohta. Neile nõudeile vastavalt määratakse noorsõdurid väeliikidesse. Jalaväes on nõuetav vastupidavus rännakuile, kuna suurtükiväes — kehaline tugevus. Ratsaväes on soovitatav kaal mitte üle 65 kg ja kasv mitte üle 172 sm. Eriväeliikides samuti on erinõuded vastavalt erialadele.

Sõjalaevastikku tegevteenistusse võetakse puhtmere ja poolmere rahvastikku. Esimese hulka loetakse meremehed ja kalurid, kes vähemalt 12 kuud on sõitnud laevadel või kalastanud, teiste hulka — meremehed, kes vähemalt 12 nädalat laevadel sõitnud, meresportlased ja meresõidukooli või purjesõiduühingu tunnistuse omanikud.

Samuti ohuväkke võetakse eelistatavalt nn. lendavat rahvastikku. Selle hulka loetakse õhusõidukõhinguisse kuuluvad, õhusõidukõhingu ja lennutööstuse personaal. Lenduritel ei tohi olla kasv võimalikult alla 165 sm ja mitte üle 190 sm. Nõuetav on normaalne nägemine. Lõplik vastuvõtt teostub erilises uurimisasutuses. Õhukaitseosades on nõuetav eriti hea nägemine ja kuulmine, seejuures kasvult alla 165 sm ja priliekandvaid noori võetakse vastu vaid erandjuhtudel.

1935. a. juunis võeti vastu 1915. a. ja 1914. a. sündinud noormehed. Esimesed (20-aastased) arvati tööteenistusse, viimased (21 a. vanad) kutsuti sügisel tegevteenistusse. 22-a. ja vanemaid enam ei kutsuta tegevteenistusse, vaid arvatakse reservi või maakaitseväkke.

Ida-Preisi jaoks jällegi on tehtud erand, nimelt kutsuti seal 1935. a. peale 21-aastaste ka 1910. a. kutse (25-aastased) tegevteenistusse. Ida-Preis on nähtud ette ka järgnevatel aastatel kutsuda tegevteenistusse á 1 aasta kutsealused rohkem, et ka 1911.—1913. a. sündinud mehed sundteenistuses välja õpetada. Mujal Saksamaal need aastakäigud arvatakse asereservi ja teostavad vaid 8-nädalase õppuse. Seega Ida-Preis 1939. a. lõpuks õpetatakse 8 ja mujal Saksas ainult 4 aastakäigu mehed välja.

Alljärgnevalt võtamegi vaatluse aluseks kutsealuste väljaõppe olukorra 1939. a. lõpul. Peab veel märkima, et alates 1900. kuni 1913. aastani sündinud mehed Saksas on õpetamata, v. a. vähesed, kes teeninud senises Reichswehr'is. Seega sõjalise väljaõppe poolest saksa rahvas on 2 suures grupis: kuni 1900. a. sündinud, s. o. vähemalt 36-aastased, ja pärast 1900. aastat sündinud.

1. grupp on teinud läbi üldise kaitsevæeteenistuse ja võtnud osa ka Maailmasõjast, v. a. üsna vanad. Uue seaduse järgi need

kõik kuuluvad maakaitseväkke ja üle 45 a. vanad — Landsturmi.

Seega Saksas praegu, v. a. vähesed, on sõjaliselt õpetatud ainult maakaitsevæelased (Landwehr ja Landsturm).

1914. a. sündinud ja nooremad teevad läbi edaspidi aastase sundteenistuse. 1910.—1913. a. sündinutega võetakse läbi vaid 8-nädalane õppus, v. a. Ida-Preis (vt. eespool).

Kõik aastakäigud 1900. kuni 1909. (ü. a.) võiksid kuuluda praeguses olukorras reservi, kus nad esialgu ei saaks mingit õppust.

Nii jäävad 10 parima aastakäigu mehed õpetamata ja 4 — saavad pooliku asereservi õppuse. Seda massi ei saa enam nii kergesti täiesti välja õpetada. Seega maailmasõjaaegseil liitriigel on sõjaliselt väljaõpetatud mehi ligi 14 aastakäiku rohkem.

Seda puudust ei saa kõrvaldada enne aastakümnet.

Erirelvliiges, nagu raske- ja üliraske-suurtükivägi, tehnilised osad j. t. paljud maailmasõjaaegsed mehed on veel kõlvulised, kuid nad kõik on maakaitsevæe vanaduses.

Enne Maailmasõda Saksas võeti vastu aastas keskmiselt 51% kutsealuseist, Prantsusmaal — 82%, Austrias — 53,8% ja sõjaajal Austrias 75,6%.

Saksa sõjavägi 1914. a. seetõttu oli 2,2 milj. mehe võrra väiksem kui ta mehi teenistusse võtnuks Prantsusmaa % järgi. Keskmiselt võib lugeda loomulikuks 60% kutsealuste teenistusse võtmist, sest see %-määr haarab kõik tõesti kõlvulised.

Sündide arv Maailmasõja vältel vähenes kuni 50% võrra, võrreldes ennesõjaaegsega. Pärast Maailmasõda sündide arv tõusis mõnes riigis mõnel aastal ennesõjaaegsele tasemele. Saksas oli 1932. a. 609 625 meest, kes 21 a. vanad (1911. a. sündinud). 1936. a. saab 21 a. vanaks 464 100, 1937. — 345 000, 1938. — 310 000 ja 1939. — 321 000 meest, 1940. a. arvatakse — 473 800 ja 1941. a. — 631 500. Järgmistel aastatel arvud jällegi vähenevad.

Prantsuse andmeil on Saksas, arvestades kutsealuseid, kaitseteenistuseks kõlvulisi mehi järgmiselt:

a.	mehi	a.	mehi	a.	mehi
1933	— 384 000	1939	— 192 000	1945	— 318 000
1934	— 366 000	1940	— 282 000	1946	— 330 000
1935	— 365 000	1941	— 378 000	1947	— 316 000
1936	— 278 000	1942	— 402 000	1948	— 297 000
1937	— 207 000	1943	— 336 000	1949	— 300 000
1938	— 186 000	1944	— 318 000	1950	— 300 000

Sellest tabelist nähtub, kui väike on 1936. kuni 1940. a. kutsealuste kontingent. Kuni

1930. a. kutsealuseid võib arvata ä 370 000 meest. Iga-aastane noorsõdurite arv ühelt poolt oleneb ettenähtud rahuaegse sõjaväe suuruselt ja teisalt teenistuskõlvuliste üldarvust. Saksa kavatsuse järgi on sõjaväe suurus 550 000 meest. Seni on teadmatu, kas sellesse arvu on arvatud mereväe ja maaväe kaader, kõik ohvitserid ja üleajateenijad allohvitserid ning sõdurid maaväes ja kv-ametnikud. Mereväe jaoks vajab Saksa 35% Briti 92 000-mehelisest mereväest, s. o. 32 000 meest. Ohuväe jaoks Saksa tahab pariteeti Briti ja Prantsusmaaga. Britil on ohuväes praegu u. 32 000 meest ja ta tahab neid 1937. a. kevadeks tõsta 55 000 meheni. Seega mere- ja ohuväe jaoks Saksa vajab 87 000 meest. Maaväele langeb siis 460 000 meest. Eeltoodud tabelis ühegi aasta kontingent ei tõuse selleni, seega üheaastase teenistuse juures seda arvu on võimatu saavutada. Nii siis arvus 460 000 peavad sisalduma ka kaader ja üleajateenijad.

Nende arv on teadmata. Püüame leida seda arvu võrdluse abil Prantsusmaaga. Seal 1930. a. oli 522 737 meest. 1934. a. oli Prantsuse sõjaväes u. 27 000 ohvitseri, 106 000 üleajateenijat (arvamata kaasa võõrasteleegionis teenivaid ja värvilisi) ja 15 000 üleajateenijat eriteadlast, kaadrit kokku seega 148 000.

Uuel saksa kaitseväljal on suur tarvidus kaadri järgi, seepärast arvestame u. 160 000. Seega ajateenijate arvele jääb 300 000 meest ja seda, nagu tabel näitab, on kerge saavutada, v. a. 1936.—1940. a. Selle aja vältel arvatakse Saksa kasutama pikemat kui üheaastast kv-teenistuse kestust. (Prantsus-

maa on juba otsustanud seda teha.) 1939. a. lõpul eeltoodu põhjal Saksa kaitsejõudude arv on alljärgnevalt:

Mere- ja ohuväes saavutatakse täisarv. Maaväes õpetatakse ainult neli (1935—1939) aastakäiku täielikult välja, s. o. 1 200 000 meest. Neli vanemat (1933—1930) aastakäiku, ligi 1 500 000 meest, saavad vaid mõnenädalase väljaõppe asereservis. Eelmise kümne aastakäigu mass, mis 1939. a. on vana 31—41 a., jääb väljaõppeta.

Nii saksa välivägi 1939. a. lõpul on ainult u. 1,2 miljonit täiesti õpetatud noormeest, lisaks kaader. Suurema sõjaväe vajadusel tuleb võtta mehi Maailmasõjast osavõtnutest, kes aga siis on vanad vähemalt 42. a., s. o. enamikus 2. järgu maakaitseväljal.

Saksamaal puuduvad need 14 aastakäiku ä 300 000 meest, kokku 4 000 000 meest, veel kaua. Praegu nad puuduvad reservväes ja hiljem maakaitseväes. Alles siis, kui viimane neist 14 õpetamata aastakäigust arvatatakse 2. järgu maakaitsevähke, saavutab Saksamaa liitriigile vastava väljaõpetatud sõjaväe suuruse. Viimane neist on 1909. aastakäik, seega see aeg tuleb alles 1954. a.

Seni aga Saksamaa endakaitset peab panna suuremat rõhku mere- ja ohuväe arendamisele. Ja, nagu teame, Saksamaa suurel määral on asunudki sellele teele.

K-gi.

- Allikad: 1. Militärwissenschaftliche Mitteilungen 1935 (juuli).
2. Vojennõi Vestnik 1935 (aprill).
3. La France militaire 1935 (1. juuli).
4. Le Temps 1935 (26., 28. ja 29. aug.).

Lennuvägi Maailmasõjas.

Leitnant H. Kirsipuu.

Sissejuhatus.

1. Üldised põhimõtted. Lennuvägi Maailmasõjas tegi läbi määratu evolutsiooni. Suurima, mida ühe relvliigi suhtes tunneb sõdade ajalugu. See evolutsioon jäi aga kahjuks poolikuks, sest Maailmasõda lõppes enne, kui lennuvägi suutis lõplikult välja kujuneda.

Maailmasõda näitas küll üksikud suunad ja meetodid lennuväe kasutamise ja teostamise alal, kuid alatasa täienev lennuväe materjalosa ei võimaldanud veel tõm-

mata kindlaid piirjooni, millisel määral ja millises ulatuses see võiks sündida.

Nii jäi lennuväe positsioon teiste väelike hulgas teatud määral ebamääraseks ja annab praegu sõjateoreetikuile lõpmata palju ainet vaieldusiks.

Ükskõik kuidas ka lennuväele tulevikusõja seisukohast suhtuda, näib siiski olevat kindel, et tulevikusõjas lennuväe osatähtsus sõjaoperatsioonide tervikus on kaugelt suurem kui möödunud Maailmasõjas. Ses mõttes võiks õigeks pidada vaadet, et vaa-

lamata sellele suurele osatähtsusele, mida omas lennuvägi juba Maailmasõjas, temal siiski veel ei ole ajalugu, vaid selle ajaloo loob lennuvägi enesele tulevikusõjas.

Käesoleva kirjutise eesmärgiks on anda lühike ülevaade lennuväest Maailmasõjas. Ülevaade on jagatud kahte ossa. I osas on üksikute Mailmasõja tähtsamate episoodide varal püütud vaadelda lennuväe tegevust maavägede operatsioonide raamides. Seda niivõrd, kui niivõrd lennuvägi teotes kõige tihedamas taktikalises sidemes maavägedega ja oma tegevusega mõjutas või oleks võinud mõjutada maavägede operatsioonide käiku.

II osa on mõeldud puhtlennuväe enese evolutsiooni käsitlemiseks, kus leiavad äärmärkimist ka üksikud põhimõtted lennuväe taktika kujunemise alalt ja kus lühidalt puudutan ka lendavat koosseisu kui lennuväe tegevuse alustuge.

I.

Lennuväe osa maavägede operatsioonides.

1. Manööversõja periood.

Sel perioodil seisis lennuväe tegevus peamiselt strateegilise ja operatiivse luure toimetamises. Iseloomustav, et kõrgemate väekoondiste ülematel sageli puudus usk lennuväe luureandmete tõepärasusse. Teiselt poolt ka lendurvaatlejad olid veel väga vähe kogenud ning võisid eksida, mis muidugi usalduse kaotuseks veel enam kaasa aitas.

Näiteks, kui prantsuse lendurid tõid teateid suurte saksa jõudude edasitungist põhja pool Maassi jõge, siis väejuht oli selle üle väga pahane, kuna säärane olukord oli ebameeldiv. Lahendus oli väga lihtne. Lendurite teated tunnistati lihtsalt ebatõepäraseks ning öeldi, et need lendurid näevad ka kõike kahekordselt. On ju täiesti võimatu, et pool saksa sõjaväest on koondunud Belgiasse. Nähtavasti ei mõistnud lendurid vahet teha brigaadi ja korpuse vahel.

Kui tõeline olukord teatavaks sai, siis kaldus prantsuse väejuhatas jällegi teise äärmusse — usaldas lennuluure andmeid reservatsioonideta.

Saksa lennuvägi sooritas rea tähelepanuväärivaid luurelende. Seda eriti paremal tiival Klucki armee juures. Nii, tõid saksa lendurid õigeaegselt teateid belglaste taandumisest Antverpeni, kuid inglise eksp. korpuse randumist ja koondumist Maubeuge'i ei läinud neil korda kindlaks teha täies ulatuses.

Edaspidisest tegevusest on märkimisväärne, et Kluck, otsustades Pariisist mööda

marssida, ei lugenud vajalikuks lennuväe luuret Pariisi suunas teostada. Ka IV r. k., kelle ülesandeks jäi armee tiiva kaitse Pariisi vastu, puudus lennuvägi. Seetõttu IV r. k. kokkupõrge Manoury armeeaga tuli saksa 1. armee juhatusel täiesti ootamatult, milline asjaolu omakorda tähtsalt mõjutas Marne'i lahingu saatust.

Prantsuse lennuvägi seevastu neil kriitilistel päevil oli väejuhatusel äärmiselt tähtsaks ning tõhusaks luureabinõuks, vahetpidamata informeerides väejuhatust saksa armeede liikumistest.

Idas vene 1. armee ees sammus tihe ratsaväemass, kes täielikult halvatas saksa 8. armee ratsaluure tegevust. Jäi üle ainuüksi lennuvägi. Lennuväe andmeil toetudes, Bülov alustas Gumbinneri lahingut 19. aug. 20 aug. sama lennuvägi tõi juba teateid Samsonovi armee sissetungist lõunas. Järgnevad lennuväe teated selgitasid Hindenburgile olukorra ja veensid teda selles, et vene 1. ja 2. armee vahel puudus igasugune operatiivne side. Sellega oli loodud alus võidurikkaks Tannenbergi lahinguks. Ka kogu Tannenbergi lahing juhiti suurel määral lennuväe luureteadete põhjal.

Näiteks, kui 29. aug. Varssavi poolt abiks tõttas vene reserv ja saksa 1. korpust ähvardas haaramine, siis hoidis selle ära lennuväe õigeaegne hoiatus. Hindenburg võis täie õigusega ütelda: „Lennuväeta ei oleks olnud Tannenbergi“.

Manöövriperiood möödunud sõjas oli lühike ja lennuvägi oli tol ajal veel nõrk. Lendav koosseis oli vilumatu, materjalosa oli ebakindel ja luure- ning sideabinõud olid primitiivsed.

Vaatamata aga kõigele lennuvägi täitis oma ülesanded täiesti rahuldavalt ning oli väejuhatustele tõhusaks ja sageli ainsaks abinõuks luureandmete hankimisel. Kui seal midagi puudu jäi, siis ei olnud selle põhjuseks mitte niivõrd lennuväe nõrkus kui just kõrgemate staapide oskamatus anda lennuväele otstarbekaid ja jõukohaseid ülesandeid.

See lühike ülevaade võimaldab juba pealiskaudset ettekujutust saada sellest osast, mida lennuvägi, juba oma praeguse materjalosaga, suurepärase luure- ja sidevahenditega ning vilunud meeskonnaga, tuleviku liikuv sõja olukorras võib etendada.

2. Positsioonisõja periood.

Rinnete stabiliseerumine tõi lennuväele uusi ülesandeid. Strateegilise luure tähtsus vähenes ja taktikalise, s. o. lahinguväljaluu- re vajadus tõusis. Kuna positsioonisõjas

kinnijoosnud vägedele vähe võimalusi jäi oma abinõudega teateid hankida vastasest, siis oli siin peamiseks vahendiks luurelennuvägi. Suurtükiväel puudus võimalus vaadelda oma tule tagajärgi vastase positsiooni sisemuses — jällegi oli ainukeseks abinõuks lennuvägi, suurtükiväe koostöö lennukite näol.

Positsioonisõja lahingute möllus väejuhatatus sageli kaotas ettekujutuse oma vägede asetusest — jälle pidi siin teateid tooma lennuvägi, jalaväe lennukite näol.

Kui pealetungil rünnakule tõusnud jalavägi ei saanud enam kasutada oma suurtükiväe toetust ning pidi niioelda paljaste kätega ründama vastase kuulipildujaid, siis oli jällegi lennuvägi see, kes rünnakulennuväena suutis eneseohverdavalt toetada jalaväge, kuni selle jõudmiseni rind rinna vastu vastase jalaväega.

Nii näeme, et positsioonisõja muutunud oludes maavägede juhid seadsid lennuväele järjest mitmekesisemaid ülesandeid.

Muidugi nende ülesannete täitmine osutus lennuväel võimalikuks vaid tänu tema materjalosa määratule evolutsioonile, mille vaatlemine ei kuulu siia, vaid leiab lähemat käsitletu käesoleva ülevaate II osas.

Siinkohal peatun vaid Maailmasõja üksikutel suurematel episoodidel, et üldjoontes iseloomustada lennuväe osa maavägede operatsioonide tervikus.

Verdun.

Verduni lahingud näitavad kujukalt, millist tähtsust maavägede operatsioonide kujunemises võis juba tol ajal omada lennuvägi, kui aga väejuhatatus, kes teda käsutas, seda oleks mõistnud teha õigel ajal, õiges kohas ja õigel viisil. Verduni lahingud on selles mõttes negatiivseks näiteks, just saksa väejuhatuse poolt.

Verduni lahingute algades pani saksa väejuhatatus pearõhku oma ettevalmistuste saladuses hoidmisele, rakendades selleks tööle kogu oma lennuväe. Lennuväe üksused pidid hommikust õhtuni rinde kohal patrullima ja tõkestama prantsuse luuretennukitele läbipääsu.

Saksa väejuhatatus tol ajal uskus õhutõkke loomise võimalusse. Sakslane Hans Ritter ütleb, et kui saksa väejuhatatus oleks tahtnud Verduni 20 km rindel luua õhutõket, mis igal juhul oleks takistanud vastase lennukite märkamatu läbilibisemist, siis oleks tema vajanud selleks vähemalt 800 lennukit. Sakslastel oli aga Verduni all mitu korda vähem lennukeid.

Verduni lahingute algades selgus saksa lennuväe täielik ülekaal õhus. Prantsuse major Orthlieb kirjutab: „Meie eskadrillid aeti saksa lennuväe poolt lahinguväljalt minema, kuna saksa suurtükiväe omakorda nad oma ainukeselt aerodroomilt ära peletas.“

Selle täieliku ülekaalu tõttu õhus oli saksa lennuväel ka täielik tegevusvabadus, millist olukorda aga saksa väejuhatatus ei osanud ära kasutada. Ritter arvab, et Verdun jäi püsima seetõttu, et saksa väejuhatatus „lubas“ sinna takistamatut juurdevedu korraldada.

See prantslaste „püha“ tee asus sakslaste aerodroomilt kõigest ½-tunnise lennu kaugusel, kuid sellele vaatamata mitte ühtki pommi ei viidud sellele teele. Võib kergesti ette kujutada, missuguseid tagajärgi oleks andnud reeglipäraselt korraldatud ja järjekindel õhupommitus sel teel, mis oli nii ääretult täis kiilutud. 20 tonni pomme päevas oleks Verduni varustamise pendli-süsteemi küll segi paisanud ning Verduni saatus oleks võinud kujuneda teissuguseks.

Saksa lennukid aga ei olnud pommitamiseks vabad, vaid pidid looma utoopilist õhutõket.

Nii näeme, et väejuhatuse oskamatus tõttu uut väeliiki otstarbekalt kasutada lastakse mööda suur shanss Verduni vallutamiseks.

Somme'i lahing.

Verduni lahingute jätkuks oli Somme'i lahing. Siin oli olukord algusest peale ümberpööratud. Liitlaste lennuvägi oli täielik lahinguvälja premees. Selle tagajärjed otsekohe avaldusid maavägede tegevuses. Eriti tunduvalt mõjutas liitlaste täielik õhuülekaal saksa suurtükiväe tegevust, kes seetõttu oli sunnitud teotsema teatud määral pimesi, vastandina inglise-prantsuse suurtükiväele, kes oma koostöö lennukite abil takistamatult arendas massilist ja täpset tuld saksa kaevikuile, patareidele ja tähtsamatele keskustele.

Somme'i lahingus leidis lennuvägi uue kasutamise vormi maaväe operatsioonides — nimelt rünnakulennuväena. Kõige väiksematelt kõrgustelt tulistasid ja pommitasid liitlaste rünnakulennukid sakslaste kaevikuid. Ja kui saksa jalavägi hävitava tule eest põgenes blindaažidesse, siis läks rünnakule liitlaste jalavägi, kerge vaevaga vangistades „lõksu“ pugunud vastase.

Näeme, et rünnakulennuväe tekkimisega lennuvägi oli muutunud aktiivseks pealetungirelvaks, kes kõige lähemas koostöös

teiste väeliikidega otseselt osa võttis lahingu otsustavast momendist — rünnakust.

Somme'i lahingu ajajärk oli liitlaste lennುವಾ hiiigeajaks, kus õhuülekaal oli täielik, tänu lennukite arvulisele ülekaalule, parematele omadustele ja eeskujulikule maapealsele organisatsioonile.

Tõstaksin veel eriti esile selle suure moraalse depressiooni, mis avaldus saksa vägedes, tingituna liitlaste lennುವಾ tegevusest.

Saksa õhujõudude ülem K. Hoepfner kirjeldab seda järgmiselt: „Somme'i lahing oma kohutavate löökidega tõi masendavalt saksa vägede teadvusse arusaamise õhuülekaalu tähtsusest. Õhuülekaalu kaotus tähendas meie suurtükiväe halvatust ja vastase suurtükiväe tegevuse mitmekordistumist ning meie jalaväe täielikult kaitsetud olekut vastase rünnaklennukite vastu. Selle tagajärjeks oli närvikriis ja moraallilangus saksa vägedes. Usk oma lennುವಾ võimetusse kadus. Levis arvamus, et inglise lennukid kasutavad saksa tunnuseid, seepärast jalaväe esijärk ei usaldanud enam end näidata oma jalaväe lennukitele ja juhtimine sattus raskustesse.

Kaevikuist kuni kõrgemate staapideni levisid, leidsid uskumist ja suurendamist legendid vastase lendurite vägitegudest.

Kaevikutes tekkisid kõnekäänud: „Jumal karista inglasi, meie suurtükiväge ja meie lendureid.“

Säärane katastroofiline olukord sundis saksa väejuhatust kõiki abinõusid tarvitusele võtma jõudude tasakaalu saavutamiseks õhus.

Õhukaalu saavutamine sai lennುವಾ tegevuse peaesmärgiks, sest alles selle järele oli lennುವael võimalik täita teisi ülesandeid.

Õhuülekaalu saavutamine oli aga võimalik vaid õhuvõitluse ja vastase lennukite hävitamise kaudu.

Seega näeme Somme'i lahingus „õhuülekaalu“ mõiste kõrval kerkivat ka õhulahingu kui eesmärgi mõistet.

Somme'i lahing oli seega pöördepunktiks lennುವಾ kui väeliigi positsioonile teiste väeliikide suhtes. Ürgpäraselt abistav väeliik muutus Somme'i lahingu puhastules iseseisvaks operatiivseks jõuks, mis hävitus- ja pommituslennುವಾ näol omas operatiivselt iseseisva ja aktiivse pealetungirelva ning luure- ja eriülesannetega lennukite näol teotes taktikalises sidemes maavägedega. Õhutasakaal Somme'il saabus augusti lõpul. Ühes sellega kadus ka liitlaste taktikaline ülekaal. Seega on Som-

me'i lahing ka veel plastiliseks näiteks lennುವಾ suurest osatähtsusest maavägede operatsioonides.

F l a n d r i a.

Somme'i lahingus üleskerkinud uued põhimõtted lennುವಾ kasutamise alal leidsid arendamist ja uut kinnitust järgneva aasta lahingutes Flandrias. Siin esmakordselt näeme lennುವಾಮasside kasutamist maaväe operatsioonide läbiviimisel. Lennುವಾಗಿ ei võitle enam üleval kõrgel, vaid laskub madalasse ning võitleb koos jalaväega, kiskudes viimast enese järele.

Lennುವಾಮasside kasutamine kaotas terava vahe mitmesuguste eriülesannetega lennukite vahel. Neid kõiki tarbekorral koondati ühiseks rusikaks ühise ülesande täitmiseks.

1918. a.

Flandria lahingutes alguse saanud lennುವಾ massiline kasutamine võitluseks maapealse vastasega jätkub. Nii on huvitav juhus, kuidas Petain kasutas lennುವäge. Sakslaste 21. märtsi pealetungi tagajärjel tekkis 23. märtsi õhtuks prantsuse vägede vasakule tiivale tühem, mille täitmiseks esialgu puudusid varud. Et võita aega, käskis Petain koondada kõik vabad eskadrillid selle tühiku katteks. Sündis ennetematut nähe, kus üks rinde osa puhtal kujul anti kaitsta lennುವaele. Saksa diviisid, kes koidikul alustasid pealetungi, sattusid ootamatult prantsuse lennುವಾಮassi löökide alla. Kuigi lennುವಾಗಿ arusaadavalt ei suutnud saksa diviiside pealetungi tõkestada, tekitas ta ometi moraalselt ja materjaalselt kahju ning aeglustas nende edasi- tungi. Ludendorff kirjutas selle kohta: „Kõik väed, eriti aga ratsavägi, kandsid suuri kaotusi lennುವae rünnakust.“

Huvitav on jälgida, kuidas sakslased märtsikuu pealetungil kasutasid oma lennುವäge. Hans Arndt kirjeldab seda järgmiselt: „Kui jalavägi 21. märtsil, kell 0930 tõusis rünnakule, kattis lahinguvälja tihe udu. Alles kell 1100 said esimesed lennukid õhku tõusta ja juba kell 1200-ks oli väejuhatusel lennುವaelt saadud teadete põhjal selge ettekujutus lahingukäigust. Kui kella 1500-ks selgus lahingu raskuspunkt, siis paisati sinna kogu rünnaklennುವägi, kes vahetpidamata kuni pimeduseni ründas vastase positsioone. Asjaolu, et suur osa liitlaste raskesuurtükiväest jäi sakslaste kätte, tuleb suurelt osalt arvata lennುವae teeneks.

22. ja 23. märts olid pealetungi otsustavaks päeviks. Lennuväe tegevus omas nüüd erilise tähtsuse. Tihedad taganevad prantslaste kolonnid, samuti suure kiirusega koondatavad varud olid saksa rünnaklennuväele tänuväärseks objektiks. Luurelennuvägi teatas erakorralisest liikumisest ja vägede koondamisest kõigil teedel Pariisist kuni La Manche'ini. Kaugemate ja tähtsamate sõlmpunktide vastu teotes pommituslennuvägi heade tagajärgedega.“

Nii kokkuvõtlikult lennುವäe osa maa-

vägede operatsioonides Maailmasõjas. Meie nägime, et tihe side võitluse vahel õhus ja lahingu vahel maapeal oli reljeefselt tõestunud. Lennuväe tegevuse raskuspunkt lasus maavägede lahingu raskuspunkti kohal. Rünnaku- ja pommituslennuväe tegevus omas ikka enam ja enam otsustavat tähendust operatsioonide läbiviimisel. Nendeta kaasaja suurlahingu edukas läbiviimine osutus võimatuks. Hävituslennuvägi oli abinõuks, mis seda võimaldas.

(Järgneb.)

Yperiidi ilmutajad.

Dipl. keemik Vold. Lindquist, I. K.

Yperiidi kindlakstegemine rännakutel ja degaseerimistöodel on seni gaasiluure raskemaid ülesandeid. See sõjagaas ei oma küllalt intensiivset lõhna, et teda haistmisel avastada. Keemilise ilmutusvahendi, n. n. reaktiivi tarvitamine on selleks mõõdapäsematu. Rahuldavat reaktiivi yperiidi tarvis ei ole veel leitud. Tuntakse kolm: 1. Grignard'i reaktiiv, 2. Kaalium-permanganaadi ($KMnO_4$) lahu, 3. Seleenhappe (H_2SeO_3) lahu kanges väävelhappes.*) Neist on ainult esimene iseloomustav yperiidile. Viimased kaks näitavad ka teisi redutseerivaid aineid, kuid on Grignard'i reaktiivist palju tundlikumad. Seadiseid, milliste abil avastatakse yperiiti rakendades reaktiivi, nimetatakse ilmutajateks. On olemas kahte liiki yperiidi ilmutajaid: 1. yperiidi väljapemisele (ekstraheerimisele) rajatud, 2. yperiidi aurude õhust kinnipüüdmisele rajatud ilmutajad.

Grignard'i reaktiiv koosneb 100 gr. jootnaatriumist, 3,5 gr. gummiaraabikumist ja 0,75 gr. vasesulfaadist, lahutatud ühes liitris destilleeritud vees. Pärast valmistamist tuleb reaktiiv mõni päev seista lasta, et tekkivad sogadus põhja vajuks, ja siis selge lahu pealt ära kallata. Yperiit põhjustab helekollases reaktiivis valget sadestust, mis on tingitud sellest, et tekib yperiidile analoogiline jootühend — tahke keha, mis välja sadeneb. Sademe tekkimine nõuab teatud aega. 0,2 mg annavad 2 ksm. Grignard'i reaktiiviga selgesti nähtavat sadestust 4 min. jooksul. Et sade tekiks kiiremini, on vajaline suurem annus yperiiti. Sellepärast tarvitatakse Grignard'i reaktiivi esmajoones

yperiidi kindlakstegemiseks ekstraheerimise viisi järele.

Ekstraheerimise seadis koosneb lehterklaasist (joon. 1), millele asetatakse kooniliselt kokkupandud kurnamispaber. Metallusika abil võetakse katsetavast maa-alast proov ja asetatakse kurnamispaberile, niisutatakse piiritusega ja valatakse nii palju piiritust peale, et umbes 2 ksm piiritust pä-

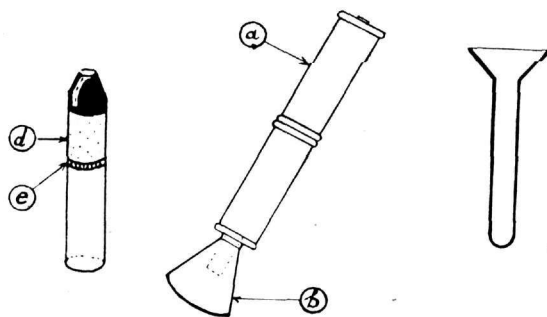

Joon. 4.
Sillikažeelettoruke
d) sillikažeel
e) klaasvõll

Joon. 3.
Draeger'i yperiidilm.
skeem
a) pump, b) lehter

Joon. 1.
Lehterklaas.

rast kurnamist klaasi põhja kogub, mille järele kurnamispaber ühes mullaga ära visatakse ja piiritusele umbes 3 ksm Grignard'i reaktiivi juurde valatakse. Olenedes yperiidi hulgast tekib valge sade kas kohe või mõne minuti pärast. Kui 10 min. jooksul sadet ei ole ilmunud, oli katsetatud mulla-proov yperiidist vaba. Kuna algul piirituse mõjul Grignard'i reaktiivist sadestuvad soolad, tuleb viimast võtta vähemalt $1\frac{1}{2}$ kordselt piirituse mahust.

Kui uuritavas mulla-proovis leidub õlisid (masinaõli, püssiõli, tavott jne.) lahustuvad need samuti piirituses ja sadestuvad

*) Seetõttu välioludes mitte kasutamist leidnud.

Grignard'i reaktiivi lisandamisel otsekohe valge emulsiooni kujul, mis sarnaneb yperiidi-sademele. Kui mullas oli palju yperiiti, tekib Grignard'i reaktiivi mõjul kohe sadustus (yperiidi emulsioon). Aeglane sogaseksminek, mis on tähelepandav väiksemate hulkade puhul, on iseloomustav ja kindlam tõendus yperiidile.

Grignard'i reaktiivi asemel võib eduga tarvitada kaaliumpermanganaadi ($KMnO_4$) lahu, koondisega umbes 0,5 gr liitris. Violetne lahu muutub juba väiksemate yperiidihulkade läbi tumepruuniks.

Ekstraheerimisele rajatud yperiidi ilmutamise viisid on alati teostatavad ja annavad tõhusaid tulemusi. Seadise muretsemine ei ole kulukas. Selle viisi varjuküljeks on võrdlemisi suur ajakulu, ja et ta nõuab hulga abiriistu: lehterklaas, kurnamispaber, piiritus, Grignard'i reaktiiv (või $KMnO_4$ lahu) ja metallusikas, milliseist ühe puudumine määramist võimatuks teeb.

Ilmutajates, mis põhjenevad yperiidi aurude kinnipüüdmisel ja kindlakstelemisel maapinna lähedalt õhust, tarvitatakse reaktiivina peamiselt kaaliumpermanganaadi lahu. Neid on kasulik tarvitada soojemate ilmastikuolude puhul, kui yperiidi lenduvus on suurem.

Sellise ilmutaja tüübi valmistab gaasikaitsevahendite tehas *Draeger Lübeckis*, Saksamaal. Aparaat on valgest metallist. Komplekti hind on Rmk. 77.—. (Joon. 2.)



Joon. 2.

Aparaadi alumisele otsale lehtri sisse (joon. 3) asetatakse vastav klaastoruke, mis on täidetud valge urbse massiga — silikažeeliga (joon. 4). Kui aparraadi käepidet üles-alla liigutada, tekib pidev õhuvool läbi torukese ja õhus leiduvad yperiidiaurud peetakse kinni silikažeeeli pinnal. Peale

kaheminutilist õõtsutamist lastakse tilkpuudelil tilk $KMnO_4$ -lahu klaastorukesse, oodatakse pool minutit ja loputatakse siis mitu korda veega. Kui õhus oli yperiiti, on silikažeelile ilmunud tumepruun võru. Aparraadi käsitlemine ja pruuni võru tekkimise jälgimine nõuab suurt osavust ja vilumust. Kuna iga toruke kõlbab ainult üheks katseks, peab neist suurem tagavara kaasas olema.

Püüdes leida võimalikult lihtsat riista, mis ei sisaldaks osi, mida tuleb uuendada iga katse juures, olen konstrueerinud aparraadi yperiidi kindlakstelemiseks maastikul (joon. 5 ja 6).

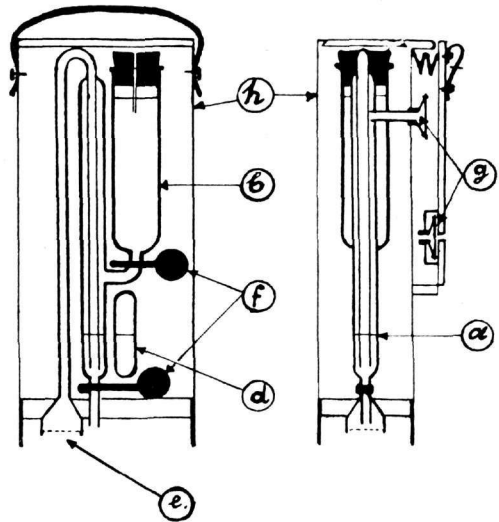

Joon. 5.

Yperiidiilmutaja läbilõige. a) katsetoru; b) tagavara-avum; d) võrdlusampul; e) tolmufilter; f) näpitsad; g) ventiilid.

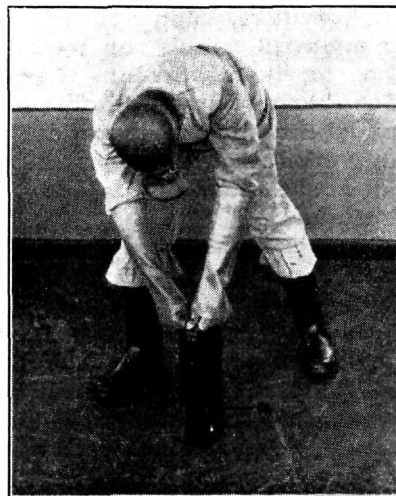

Joon. 6.

Yperiidiilmutaja.
a — vaatlamisavaus.

Aparaat koosneb kestast (h), mis võib olla impregneeritud puust, bakeliidist või plekist, mille sisse on paigutatud 200 mm pikk ja 14 mm läbimõõduga klaastoru — katsetoru (d), mis on pikuti läbistatud põhjani ulatuva 8 mm läbimõõduga klaastorust, mille ülemine osa on loogakujuliselt kõverdunud ja otsaga ulatub aparraadi põhjani, kus tema külge on kinnitatud plekist lehter. Katsetorust hargneb 80 mm kõrgusel põhjast klaastoru, mis teda ühendab reaktiivi tagavara-anumaga. Aparraadi klaasosad on paksu vildikihi läbi põrutuste eest kaitstud (b). Näpitsatele (f) vajutamise teel võib nihästi enne katset reaktiivi tagavara-anumast katsetorusse lasta, kui peale katset töötanud reaktiiv välja lasta. Näpitsate kohal on klaasosad liidetud kummitorude abil.

Aparraadi küljes on lõõts õhuvoolu tekitamiseks, mida kahe lehtventiili (g) abil reguleeritakse. Sisseimemisventiil asub katsetorusst hargneval külgtorul, kuna väljalaskeventiil asub kaane sees. Ventiiile kontrollimise võimaldamiseks on lõõtsa kaas tehtud avatav. Aparraadi põhjas asetsev lehter (e) on õhus leiduva tolmu kinnipidamiseks kaetud traatvõrgu ja riidega. Lehtri läbimõõt on tema külge joodetud ärte kaudu niivõrd suurendatud, et ta katab aparraadi aluspinda.

Reaktiiv on nõrgalt punakat värvi ja koosneb 30 mg kaaliumpermanganaadist ja 10 ksm väävelhapest, lahustatud ühes liitris destilleeritud vees. Yperiidi aurude mõjul lahu muutub värvituks. Ta on lihvitud korgiga pruunist klaasist pudelis kaua püsiv (üle kahe kuu), kuid õhuga kokkupuutumisel aja jooksul muutub õhus leiduva tolmu mõjul värvituks. Kuna aparraadi kummi-osad ka mõjuvad temale, on reaktiiv aparraadi sees tarvitamiskõlvuline umbes üks tund. Seepärast tuleb aparraadiga kaasas kanda pudel reaktiiviga. Aparraadi valmistuskulud võiksid olla umbes 30 krooni komplekti kohta. Reaktiiv on odav, ja lihtne valmistada.

Maapinna uurimise teostamiseks täidetakse tagavara-anum reaktiiviga ja lastakse näpitsale vajutamise abil umbes 2 ksm reaktiivi katsetorusse. Sellisena on aparraat valmis tarvitamiseks; teda võib sel kujul pöörata igasse asendisse, ilma et reaktiiv välja voolaks. Kohtadel, kus kahtlustatakse yperiidi olemasolu, toetatakse aparraat kergelt vastu maapinda ja tõmmatakse lõõts. Umbes pooleminutilise vaheagade järgi vaadatakse, kas reaktiivi värv on kahanenud. Võrdluseks on vaatlemisava kohal katsetoru kõrvale paiguta-

tud kinnisulatatud ampuul (d) algupärase reaktiiviga või vastavalt temale püsivate värvainetega värvitud veega. Aeg reaktiivi valgeks muutmiseni on reaktiivi hulga maapinnal, ja õhu temperatuurist. Allpool on toodud andmed katseresast, mis on saadud 12° C. juures liivasel maapinnal:

Lehtri all leiduvate yperiidi tilkade arv (tiigakaal — 25 mg)	Vastav yperiidi koondis gr/m ²	Määramise kestus min.
1	6	2
2	13	1½
3	18	1

Lehtrialune pindala aparraadil oli 40 r-sm. Kui suurendada lehtri aluspinda, väheneb määramise kestvus, sest sellega suureneb yperiidi aurude koondis sisseimetavas õhus. Kuna lehtri metallist ääred paratamatult puutuvad kokku maapinnaga ja kokku satuvad yperiidiga, tuleks neid yperiidist puhastada peale teatud arvu määramisi. Talvel, kui temperatuur on langenud alla yperiidi hangumistäpi, selle aparraadiga yperiiti leida ei saa.

Kuna kaaliumpermanganaadiga katsetamisel kõik ained, mis redutseerivaid aurused eraldavad, võivad simuleerida yperiiti, katsetasin läbi rea aineid, millede esinemisega võiks arvestada: piiritus, atsetoon, kloor, klooripikriin ja ameerika bensiin ei mõjunud reaktiivile, kuna aga põlevkivibensiin ja väävlisshapend (SO₂) tegid teda ruttu värvituks. Kuna need ained, kui nad juhuslikult peaksid ette tulema, kaua ei püsi maastikul, võib lugeda kaaliumpermanganaadi lahu, siin kirjeldatud ilmutajaga töötamisel, mitte ainult tundelikuks, vaid ka küllalt iseloomustavaks yperiidi reaktiiviks.

Aparraati võib ilma muutmata kasutada ka teiste gaaside kindlakstegemiseks, kui teda täita vastava teise reaktiiviga. Kõige rohkem ta tuleks ehk veel arvesse vingu gaasi ilmutajana. Seni valmistatud kõigest üks eksemplar (autori omanduses). Taktiisel katsetamisel võib-olla osutuvad vajalikuks mõned muudatused välises kujus.

*

Toimetuse avaldab ühtlasi sissetulnud arvamise kirjeldatud aparraadi kohta. „Aparraat osutub otstarbekaks, tuleks vaid teha täiendavaid katseid välioludes. Yperiidi aurude sisseimemisel võib ette tulla, et aurud veelduvad aparraadi põhjas oleva lehitraatlise avause seintel ja võivad järgneval katsel mõjuda värskele lahule aparraadi torus (joon. 5-e). Pika kitsa toru puhastamine yperiidist osutub raskeks, mispärast yperiidi aurude veeldumise ärahoidmiseks toru seintel ja lehtri avases tuleks sisse asetada paberist pressitud kaitse. Viimane ase-

tatakse enne katset torru ja pärast katset hävitatakse.

Mida rohkem on võimalusi yperiidi avastamiseks, seda parem, sest seni puuduvad

kindlad indikaatorid. Grignard'i reaktiivil on suuri puudusi, millistest tähtsaim aeglane reaktsioon külmal ajal ja lahu endise värvi püsimine." **D. B.**

Meresõja kirjanduses esinevaid vaateid A-laevade veeväljasurvele ja tüübile.

Missuguseid a-laevu ehitada — suuri või väikseid? Mis on esimeste või teiste paremused ja puudused? Missugused on selle või teise tüübi arenemise perspektiivid ühenduses üldise tehnika arenemisega ja valitsevate taktikaliste doktriinidega?

Tuntud prof. Flamm'i kool — suure veeväljasurvega a-laevade idee pooldaja ja õhutaja leidis poolehoidu Saksamaal kontradm. Spindler'is. Samal ajal mitte vähem väljapaistvad oponendid esinesid teistes riikides palju mõõdukamate vaadete a-laeva veeväljasurvele. Kahtlemata mõlemate poolte autoriteetsed kaalutlused avaldasid teatud mõju üksikuis riiges a-laevade tüübi valikus.

Teiselt — sõjateatri iseäraldused, laevastiku ülesanded, rahalised ja tööstuslikud tingimused osutusid otsustavaiks faktoriks neile riikidele, kus need tingimused ei luba kahelda a-laeva tüübi valikus.

Soome, Läti, Poola a-laevu oleks näiteks mõttetu ette kujutada ristleja tüübilisena — mida nad ka ei ole.

Artiklis toon mõningaid iseloomustavaid järeldusi a-laeva tonnaaži ja tüübi valiku kohta, mis esinesid ja esinevad viimase ajalgi välismaa meresõja kirjanduses.

Lääne-Euroopa tehnika ja taktika tähtsamate esitajate vaated on veel sellepärast meile huvitavad, et nad samal ajal analüüsivad meile a-laevade taktikalist kasutamist, põhjendatult Maailmasõja kogemustega, avaldades, kuidas vaadatakse nähtavasti küsimusele välismaa laiemais mere-ringkonnis.

Maailmasõja saavutisi a-laevade ehitustehnika ja tüüpide alal.

Nagu teada, olid a-laevad enne Maailmasõda veeväljasurvele alla 1000 t. Nende tegevusraadius oli võrdlemisi piiratud, kuna relvastisena nad kandsid vaid torpeedosid. Neil puudus nii miinivarustis kui ka suurtükid. A-laeva ehitustehnika oli

veel katsetamisajajärgus, sellepärast meeskonna elamistingimused, a-laeva sukeldumiskiirus, mereomadused ja tegevusraadius olid ka võrdlemisi piiratud. Diislid, mis on praegu a-laevade peamasinaiks, ei olnud siis veel käsitlemisel ja kuigi kindlad.

Esimeste sõjapäevadega a-laevad ootamatult märkisid end mitmekesiste ülesannetega relvana. Nende tähtsus merel tõusis, mis loomulikult põhjustas nende intensiivset arendamist.

Sõja lõpuks oli a-laevade ehitustehnika arenenud rohkem ja sel alal saavutatud enam, kui pealvee laevaehituses. Oli paranenud mitte ainult ennesõjaaegne a-laeva tüüp, vaid esinesid ka hästi arenenud tüübid eriülesandeiks merel.

Sõja jooksul loodi järgmised uued a-laeva tüübid:

1. Allvee-ristleja, sarnane saksa U-142, veepealse veeväljasurvega 2158 tonni, tegevusraadiusega 20 000 miili — 6 sõlme. Täiskäik oli selle tüübilisel — 18 s. ja relvastis 6 torpeedotoru ning 2 — 6" suurtükki.

2. Allveemonitori tüüp, sarnane inglise M-1, veepealse veeväljasurvega 1600 tonni, kiirusega 15 s. ja relvastisega 4 torp. toru ning 1 — 12" suurtükk.

3. Allveemiiniveeskja (väike), sarnane saksa UC-16, umbes 400 tn, väikese kiirusega, relvastisega — 18 miini ja 4 torpeedot.

4. Allveemiiniveeskja (keskmine tüüp), sarnane saksa U-71, 755 tonni, kiirusega 10 s. ja relvastisega — 38 miini ning 2 torpeedot.

5. A-laev keskmine tüüp, sarnane saksa U-117, relvastiseks 42 miini, 24 torpeedot ja 6" suurtükk: veeväljasurvega 1164 tonni, kiirusega 14,7 sõlme — tegevusraadiusega 13.900 miili. See tüüp oli ehitatud miinide veeskamiseks ja kaubalaevade hävitamiseks Atlandi ookeanis USA vetes. U-117 sooritas tegelikult 1918. a. miiniveesk-

mise retke Ameerika vetesse, kus veestud miinidel hukkus Ameerika ristleja San-Diego.

6. Inglise a-laevadest R tüüp, mis projekteeriti allvee kiirusega 15 s. See tüüp — 420 tonni veeväljasurvega oli kasutamisel a-laevade hävitajana. Vastavalt ülesandele see tüüp omas häid manööverdamise omadusi võrdlemisi suurte roolide tõttu ning võis kiiresti sukelduda.

7. Allvee kaubalaeva tüüp, sarnane Deutschland'ile, mis olid määratud sõjamaterjalide veoks (kautšuk, vask jne.) Ameerikast Saksamaale. Kui aga Ameerika kuulutas sõja Saksamaale, muudeti see tüüp a-laevu allvee-ristlejaiks, kusjuures selgus, et nende kiirus osutus ülesannete täitmisel väikeseks.

8. Eskader ehk ookeani a-laeva tüüp, suure pealvee kiirusega, ette nähtud ühiseks tegevuseks pealvee laevastikuga. Seele tüübi esitajana oli inglise K tüüp, veeväljasurvega 1850 tn, kiirusega 22—23 s. See tüüp on praegu juba kadunud inglise a-laevade nimestikust.

9. Võiks vahest veel mainida saksa tüüpi U - 135 - 138, milledest rahulepingu sõlmimiseks valmisid vaid kaks. Sakslased ise lugesid seda tüüpi allveelaeva ehitustehnika viimaseks sõnaks. Need laevad kuulusid keskmisetonnažiliste (1175 tn) a-laevade hulka, kiirusega 17,7 s., tegevusraadiusega 10 000 miili 8-sõlmelise käiguga. Relvastiseks neil oli 4 vööri- ja 4 ahtri-torpeedoaparaati ja 1 — 5" suurtükk. A-laeva meeskond koosnes 46 mehest.

Pärast sõda on a-laevu ehitatud peaaegu kõigis mereriigis, kuid tüüpide alal midagi märkimisväärset ei ole juurde tulnud.

Siiski a-laevade tonnaž on kasvanud, kui Maailmasõja lõpul saksa U - 142 tüübilised olid tonnažilt suuremaid 2158 tn, siis nüüd see tonnaž on ületatud.

Järgmised arvud, võetud käsiraamatust, *Janes Fighting Ships* 1935. a., näitavad suurte a-laevade tonnaži pärast sõda:

1. USA. V. tüüp, veeväljasurvega 2660 tn;
4080

2. Inglise X - 1 tüüp, veeväljasurvega 2780 tn;
3600

3. Prantsuse *Surcouf* tüüp, veeväljasurvega 2880 tn.
4300

Näib, et suurte a-laevade ehitamisel ületamatuid raskusi ei ole, kuid nende kasutamise küsimuses esineb nii poolt kui vastu väiteid.

Suuretonnažiliste a-laevade pooldajate vaateid.

Suuretonnažiliste a-laevade pooldajad käsitlevad a-laevade kasutamise küsimust esmajoones rannakaitse seisukohalt ja siis üldiselt. Rannakaitse üks ülesandeid on vastase desandi tagasilöömine.

Dessant toimetatakse kohale transportide koondiselt lahingulaevade kaitsele. Selle maabumine teostub alles siis, kui rannaveed on vastase miinide ja a-laevade suhtes uuritud ja maabumine artilleeria tulega ette valmistatud. Nii oli see Gallipoli poolsaarel ja Saaremaal möödunud sõjas. Dessandi vastutegevusest, üldises rannakaitse abinõude süsteemis võtavad osa rannakaitse a-laevad. Nende ülesandeks on vastase ründamine torpeedodega, mis peab sundima vastase loobuma operatsioonist.

Pealetungija omalt poolt võtab abinõud tarvitusele, mis peavad kindlustama operatsiooni edu. Ta laevad sõidavad muhtlikkude kurssidega ristlejate, destroyerite ja kiirekäiguliste hävitajate kaitsele, mis on varustatud hüdrofoonidega, sügavuspommidega ja teiste hävitusabinõudega a-laevade vastu. Vastase rannakaitse a-laeva avastamisel püütakse see hävitada sügavuspommidega, artilleeria tulega või pommidega lennukilt.

Dessantist atakeeritav kalda osa on harilikult piiratud ja väike, sellepärast pealetungija võib korraldada selles rajoonis kaitse, mis pakub küllaldast kindlustust dessanti atakeerivate a-laevade vastu. Sellises olukorras rannakaitse a-laevadega rindelt teotseda ei saa, ning a-laevu peab kasutama löögiks vastasele küljelt või tagalas. Igal juhul a-laevad peavad olema baasidest väljas — merel, kust nad võivad suunata oma tegevust vabalt kallast blokkeerivale laevastikule, et ära lõigata vastase kommunikatsioon, arendades oma rünnakuid võimalikult kuni vastase baasideni. Kokku võttes nad peavad teotsema põhimõtte järele: „Pealetung on parim kaitse“.

Mida suurema tonnažiga on a-laevad, seda tugevamad on nad, seda rohkem võib loota sellises tegevuses nende konstruktsioonile. Suuri a-laevu võib koguni varustada kerge soomusega, mis teatud piirides veel enamgi kaitseb neid sügavuspommide vastu.

Ülalnimetatud ülesannete täitmiseks ei ole küllalt, kui a-laev võib merel viibida mõned nädalad, vaid ta peab olema täiesti olenematu kaldast. Isegi kui on tegemist vastase maabunud dessandiga, tuleb arvestada dessant-operatsiooni kestvust, mis võib

ületada liitlaste oma Gallipolis. Suur 3000 t. a-laev võib merel vahetpidamata viibida kuni 7 kuud (kütteainet täiendamata.)

Teised faktorid, mis räägivad a-laeva tonnaaži suurendamise poolt, oleks suur torpeedode tagavara, mis on a-laevale tarvilik kuude viisi merel viibimiseks, kütteaine hulk ja a-laeva kiiruse suurendamise võimalus (suured võimsad masinad).

Suur a-laeva veepealne kiirus annab viimasele laialisemaid võimalusi vastase ründamiseks üksteisest kaugelolevais rajoones.

pikemaajalist vastase baaside järele valvamist, kui arvestada, et kiire positsioonide muutmine osutub parimaks kaitseks a-laevadele ja et suur veepealne kiirus tunduvalt suurendab nende tegevusraadiust, siis räägivad ka need väited allveeristleja poolt.

Paljud väidavad, et allveesõda kaubanduse vastu omab tulevikusõjas suure tähtsuse. Suur allveeristleja osutub ka sel juhul relvaks, mis saab selle ülesandega hiilgavalt hakkama.

Suurematonnaažilised allvee-miiniveesk-

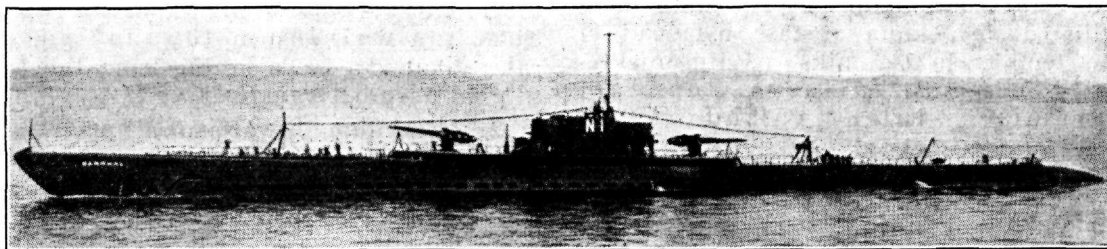

Ameerika a-laev Narwhal, ristleja tüüp. — Elementid: veeväljasurve $\frac{2760}{3960}$ tn, kiirus $\frac{17}{8,5}$ sõlme; relvastis — 2—6" suurt. ja 6—21" torpeedo toru. Tegevusraadius — 1500 miili.

Nii kuuluks aktiivne rannakaitse ülesanne suuretonnaažiliste a-laevade pooldajate arvates just allveeristlejale.

Vähemat ookeani tüüpi 1400—1600 tn. (pealvee laevastikuga koostöötav) selle voolu esitajad ei poolda, kuna lahingus on raske vahet teha oma ja vastase a-laevade vahel, eriti udus ja öösi, kus isegi pealvee laevastikkude rivistused segi aetakse (Skageraki lahingus), Sukeldumisel kaob sagedasti side a-laevadega ning a-laevad toovad vaid segadust oma laevastiku manööverdamisesse.

Suuretonnaažiliste a-laevade pooldajad püüavad ka väita, et a-laev oma olemasolul ei kuulu relvade hulka, mille võimsus kasvab koondises. Tema teotseb peaaesjalikult ootamatuse printsiibil ja kõige paremini kui iseseisev üksus.

Väljaspool lahingutsooni a-laevu võib kasutada pealetungiva laevastiku ründamiseks, hävitamiseks või vigastamiseks enne lahingut ja igasuguseil juhtumel taganevale vastasele. Saksa laevastiku viimase operatsiooni ajal 1918. a. see a-laevade kasutamine oli ette nähtud.

Kui oletada, et a-laevad tulevad juha enne sõja kuulutamist välja saata, kui nõutakse neilt võimalikult

jad arvatakse olevat ka palju tõhusamad ja iseseisvamad kui väikesed, mis opereerivad vaid 20—50 miiniga.

On taktikuid, kes pooldavad rohkem vähematonnaažiga a-laevu samale arvule suure tonnaažiga, väljudes eeldusest, et väiksema kaotus ei osutu nii tunduvalt, ent see ei ole küllalt põhjendatud, kuna suuremad a-laevad osutuvad palju kindlamaiks, võrreldes väikestega; samuti ei osutu väide õigeks, et väiksematonnaažilise ehitamine osutub kiiremaks, kuna see on vahetult laevaehtamise organisatsioonist. Teatud piirides — kuni 3000 tn võib ehitada suuri a-laevu sama aja jooksul sama palju kui väikseid, kui vaid suurendada veidi tööliste arvu ja materjali hulka.

Pealegi tuleb arvestada, et suured a-laevad ei ole nii õrnad kui väikesed, sellepärast nad on vähem olenevad baasidest ja ei vaja nii sagedasti remonti.

Kui lõpuks võtta need tingimused aluseks, millisteks olid saksa a-laevad möödunud sõjas, siis suurte allveeristlejate olemasolu oleks võimaldanud neile hoida baasides palju vähem a-laevu remontide kui ka meeskonna puhkamise eesmärgil. $\frac{2}{3}$ ja rohkemgi a-laevade arvust oleksid opereerinud väljas, kuna $\frac{1}{3}$ ja vähemgi oleksid viibinud baasides.

Vähematonnaažiliste a-laevade pooldajate vaateid.

Vähematonnaažiliste a-laevade pooldajad arvestavad peaausjalikult sakslaste allveesõja kogemusi ja arvavad, et: sõjalisest seisukohast a-laevade tüüpide hindamisel tuleb arvestada teisi faktoreid, kui pealvee laevade hindamisel.

Lahingulaevade, ristlajate ja destroyerite kriteeriumiks osutuvad samatüübilised oletatava vastase laevad, mida neil tuleb arvestada lahingus. A-laevade suhtes on see teisiti. Kui teatud laevastiku jaoks tuleb määrata kindlaks a-laeva tüüp, siis loomulikult ei arvestata siin palju vastase analoogilisi üksusi, kuna vastase a-laevad ei osutu temale tähtsamaiks hävitusobjektideks. Sellepärast a-laeva tonnaaži määramisel tuleb väljuda vaid neist ülesannetest, mis neil tuleb täita sõja ajal kokkukõlas laevastiku ja rannakaitse ülesannetega. Need ülesanded osutuvad nähtavasti kaitse eesmärgiga, nagu ranna rajoonide- ja rannavete kaitse, merekaubanduse soodustamine ja kaitse jne., kui ka pealetungi eesmärgiga ülesandeiks — võitlus vastase merejõududega iseseisvate operatsioonide näol, või ühiselt oma laevastikuga; vastase meretranspordi ründamine ristlajate sõja näol jne.

Nõudmised, mis esitatakse neil erijuhtudel a-laevule, olenevad tegevusrajooni ulatusest ja selle spetsiifilistest tingimustest kus võitlus teostub. Ülesanded omakorda — sellest, missuguseid eesmärke tootleb strateegia.

Oma kalda pikkus, vastase ja enda olemus mere transpordist, lõpuks jõudude vahetõde merel, kahtlemata mõjutab nii või teisiti ka a-laevade ülesandeid.

Arvestades seda, on ka eri riikide a-laevade ülesanded erinevad, ning a-laeva tüüp, mis osutub Vaikse ookeani olukorras tähtsusetuks, võib Balti meres osutada ideaalseks; seepärast ülesanded, sõjateatri tingimused ja a-laevade kasutamise taktika määravad peaausjalikult kindlaks otstarbekohase tüübi.

Kui arvestada saksa a-laevade kasutamise kogemusi Maailmasõjas, siis võiksime märkida järgmist:

1. Teotsevate a-laevade arvu suurendamine sõja ajal omab väga suure tähtsuse. Teiste sõjalaevadega võrreldes omab a-laev praegu võrdlemisi piiratud vaatevälja ja kiiruse, sellepärast tema lähenemine kiiresti ja muutlikkude kurssidega liikuvale mär-

gile ei ole kerge. See asjaolu vähendab tunduvalt üksikult teotseva a-laeva edu lahtisel merel. Lahtisel merel vaid ühise eesmärgiga a-laevade koondis võib anda häid tagajärgi.

Tuleb tingimata arvestada, et teatud hulk a-laevu asub mehhanismide parandamise otstarbel sadamais. Suurt arvu vähematonnaažilisi a-laevu on kergem tegevusvalmis ja korras hoida rahu ajal, kui suuretonnaažilisi, kuna väikesed a-laevad osutuvad odavamamaiks ja nende ehitamine sõja ajal on kiirem.

Sellepärast a-laeva tüübi väljatõotamisel tuleks väljuda sellest: maksimum lahinguvõime miinimum tonnaažiga, piirates nõudeid a-laeva lahingelementide kohta vaid äärmisil vajadusil.

2. Miinimum veeväljasurve määramisel a-laevale tuleb arvestada merekõlvulisust ja meeskonna elatisnõudeid, ning a-laevale edu kindlustavat tegevusraadiust.

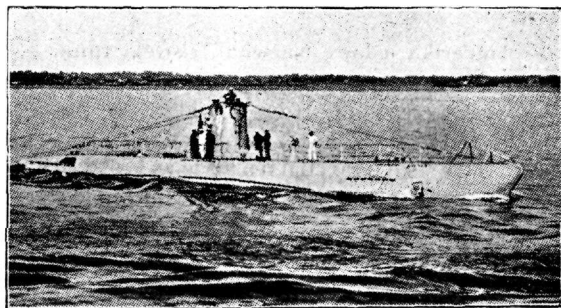

Saksa a-laev U-9. Elemendid: veeväljasurve 250 t., kiirus — $\frac{13}{7}$ s.; relvastis — 1 rk ja 3 torp. Määratud tegevuseks Balti merel.

Kui saksa a-laevad 260 tn (tüüp UB—18) võisid Flandria randa kaitsta kuni kanali lääne piirideni, kuni Prantsumaa kaldani igasuguseis ilmastikutingimuses, siis selletonnaažilised loeti Maailmasõjas minimaalseiks ja vaid kõlvuliseks kaldarajoonide kaitseks. Nüüd esineb umbes samatonnaažiline saksa tüüp Balti merel a-laeva ehitustehnika viimse sõnana. See fakt endast märgib küllalt selgitavalt a-laeva ehituse suunda.

Rannakaitseks laialisemas mõttes (Balti meres, Põhjameres, Vahemeres ja Atlandi ookeanis) loetakse kohaseimaks praegu 500—700-tonnilisi, mis võivad merel viibida 3—4 nädalat, ning omavad küllaldase kiiruse ja tegevusraadiuse.

Sellise tonnaažiga a-laevad omavad pealegi veel häid manööverdamise omadusi,

mis on väga tähtsad kiirete ja hästi kaits-
tud märkide hävitamisel.

See tüüp kujunes sakslastel juba sõja
ajal, alates UB—48, ning võeti hiljem tarvi-
tusele teiste riikide, näit. prantslaste poolt
(Siren tüüp) jne.

Teised a-laevad, millelt nõutakse pike-
maajalist tegevust merel, on ka vastavalt
suurema tonnaaziga 800—1400 tn. Selline
tonnaaz rahuldab kõiki Euroopa sõjateatri
nõudeid pikaajalise merelviibimise, mere-
kõlblikkuse, tegevusraadiuse kui ka kiiruse
mõttes.

Esimese klassi laevastikes esinevad selle
tonnaazilised domineerivana pärast Maail-
masõda, ning nähtavasti moodustavad need
tulevikus meredel ja ookeanides allveesõja
selgroo.

Prantslaste Redoubtable, Orion Le
Centaur ja Requin, ameeriklaste S ja R,
inglaste Rainbow, Oberon, Shark ja
Swordfish, itaallaste Balilla, Delfino,
Archimede ja jaapanlaste J. ja R₀ tüüpe
kohta võib mainida, et need on enam-vähem
kindlad ja tunnustatud a-laeva spetside poolt.

A-laevad tonnaazilt üle 1500 tn sukeldu-
nud olekus jäävad oma manööverdamise
omaduste poolest kaugelt maha vähematon-
naazilistest, mille tõttu vähemad loetakse
allvee ataakideks palju edukamaiks. Suur-
te a-laevade manööverdamise puu-
dulikkust kiirete märkide suhtes ei
kompenseeri ka nende suur pealvee
kiirus, mis pärast suurte, üle 1000 tn a-lae-
vade ehitus on põhjendatud vaid neis lae-
vastikes, kus tegevus toimub ookeanis pik-
kadel kommunikatsiooniteil. Sel juhul on
otsustava tähtsusega just kütteaine ja tor-
peedode suur tagavara, mis põhjustab oma-
kord suuremat a-laeva tonnaazi.

3. A-laevade artilleeria omab suure
tähtsuse vaid allveesõjas kaubalaevade vas-
tu. Õk kui ka kergete sõjalaevade vastu
omab ta kõrvalise tähtsuse.

Allvee-ristlejad, mis on peajasjalikult
ette nähtud vastase kaubanduse likvideeri-
miseks, on relvastatud võrdlemisi tugeva
artilleeriaga, kuni 15 cm, mis omakord
nõuab kindlat platvormi, või teisiti, suure-
mat tonnaazi. Alvee-ristleja osutub sellise
relvastusega täiesti võimeliseks ristlejate
sõjaks ulgumerel, ning vastab ka täiesti
Washingtoni konverentsi nõuetele kau-
balaevade peatamise ja läbiotsimise suhtes.
Igatahes tema relvastisega ei jõua võistelda
ükski relvastatud kaubalaev, ning isegi mõ-
ned kergeist sõjalaevust; tegevusraadius on
tal peaaegu piiramatut, kuna igast tugeva-
mast vastasest ta võib eemale hoida sukeldu-
misega.

Kokku võttes peab märkima, et
vähematonnaaziliste a-laevade
pooldajate vaated on viimasel ajal
välismaa spetsiaalkirjanduses
täiesti läbi lõõnud. Välismaa tehni-
kud töötavad intensiivselt tonnaazi
vähendamise suunas, ning sakslas-
ted on juba välja lasknud seeria õi-
ge väikseid a-laevu (250 tn) Balti
mere jaoks.

Eespool toodud vähematonnaaziliste a-
laevade pooldajate vaateid kinnitavad ka
viimased a-laevade laevaehituse pro-
grammid.

Rannakaitse ja ookeani a-laevade
tüübi suhtes ollakse välismaal
täiesti ühisel arvamisel, ning suure-
tonnaazilistele vaadatakse veidi
skeptiliselt.

Tänapäeva a-laeva ehituse programmid.

1. Inglismaa on nähtavasti loobunud
X-1 taolistest a-laevadest (ehitatud vaid
üks), ning pooldab ja ehitab peajasjalikult
640—670-tonnilisi rannakaitseks ja 1000—
1800-tonnilisi tegevuseks ookeanis.

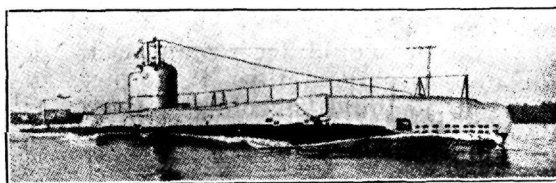

Inglise rannakaitse a-laev STARFISH.
Elemendid: veeväljasurve — $\frac{640}{935}$ t., kiirus $\frac{13,7}{10}$ s.;
relvastis 6—53,3 torp. t. ja 1—3" õk. suurt. Tege-
vusraadius — kuni 5000 miili 10 sõlmeaga.

2. Prantsusmaa pooldab ja ehitab
peajasjalikult 571—597 tn rannakaitseks ja
1400 tn tegevuseks ookeanis. Rivis ka üks
allveeristleja „Surcouf“.

3. Itaalia — peajasjalikult 590 tn, 882
kuni 920 tn. rannakaitseks ja 1400 tn tege-
vuseks ookeanis.

4. Jaapan peajasjalikult 443 tn, 700 tn
rannakaitseks 1400—1600, 1900 tn tegevu-
seks ookeanis. Ehitusel on ka üks 4400 tn
miiniveeskja.

5. USA — viimase viie aasta jooksul
vaid 1100—1400 tn tegevuseks ookeanis.

Suured 3000—4000-tonnilised a-laevad
esinevad vaid üksikuina laevastikes. Arva-
tavasti on need musterlaevad, mille järele
ehitatakse sõja korral teised, ristlejate
sõjaks ookeanides.

Märkus: Andmed käsiraamatust „Ta-
schenbuch der Kriegsflootten“ 1936. a. 1930—
1936. aastate kohta.

J. Iv.

Itaalia-Abessiinia sõda.

Võitlused 1935/36. a. vahetusel.

Pärast novembrikuu võitlusi¹⁾ sündmused Abessiinia sõjateatril võtsid endisest erineva ilme. Ühenduses abessiinlaste aktiivsuse suurenemisega itaalia väed nii detsembris 1935 kui jaanuaris 1936 olid sunnitud pidama lahinguid, mis oma iseloomult olid kaitselised tegevused. Ka pealetungid, mida itaallased detsembris ja jaanuaris ette võtsid, sisuliselt osutuvad vastukallaletungideks — kaugemaleulatavaid eesmärke omamata.

Detsembrikuu alguks abessiinlastel põhja rindele, lisaks seal varem teotsenud ras Sejumi, ras Kassa ja ras Aielu vägedele, jõudsid ka ras Imru väed — Voldeba rajooni ja ras Mulugueta väed — Amba-Alagi (Sokota) juurde. Abessiinia vägede üldarv põhja rindel pärast seda tõusis ligi 400 000 meheni. Mis puutub itaalia vägesid, siis lõuna pool Makallet, peasuunas teotsenud I korpus samaks ajaks kõvenes ühe reservdiviisi („Sila“) arvel. Lääne pool, Eritrea korpuses vabanes ka „23. märtsi“ diviis, varem seotud tee-ehitamisega Adigrati juures; parema tiiva II korpuse käsutusse oli jõudnud ka kolmas („Gran Sasso“) diviis. Kokku itaallastel rindel väljas seega 8 diviisi.

Abessiinlaste tegevus rindel muutus aktiivseks, alates 15. detsembrist, kõigepealt itaalia II korpuse rindel. Kindral Maravigna asus sel ajal oma korpuse eelosadega Takazze jõe joonel, Mai Timcheti ja Mai Veri jõesuu vahel, — suuremad jõud mä-

gedes Dembegini ja Af-Gaga kitsasteedel. Kuna itaalia lennuvägi, märgates abessiinlaste suurenenud liikumist lõuna pool Takazze jõe, polnud suutnud anda selgust olukorrast, saatis itaalia väejuhatatus sinna tugeva luursalga maavägedest (jalavägi soomusmasinatega ja raskete kuulipildujatega). Luursalk pidi ületama Takazze jõe 15. dets. hommikul. Samal ööl aga saatsid abessiinlased (ras Aielu) kaks kolonni omalt poolt üle Takazze.

Esimene kolonn, u. 3000 meest, k. 0200 ületas jõe Mai Timcheti juures, lüües üllatuslikult itaalia luursalka. Teine abessiinlaste kolonn, u. 2000 meest, ületas jõe Addi Aitechebi juures ja liikus otse Dembegini peale. Mõlema kolonni pealetungi ees itaalia väed ei suutnud püsida ka Dembegini juures ja taandusid Af-Gaga kitsusteni, kus abessiinlaste pealetung lõppeks pärast 52 tundi kestnud lahingut 17.12 seisma pandi. Itaallaste poolt võttis lahingust osa 3500 meest, toetatud soomusmasinatega ja tugeva lennuväega. Lahingu tulemuseks itaalia vägede parem tiib oli tagasi surutud. 26. dets. abessiinlased ründasid ka Af-Gaga positsioone, seekord aga tagajärjeta.

Umbes samal ajal, 22. dets., abessiinlased ründasid ka Eritrea korpuse osi Tembienis, Abbi-Addi juures. Itaallased asusid siin positsioonidel mägedes linna ümber kuni Mariam Quararini. 22. dets. hommikul itaallased märkasid abessiinlaste pealetungi Abbi-Addile lõunast ja samal ajal

¹⁾ Vt. „Sõdur“ Nr. 49 — 1935. a.

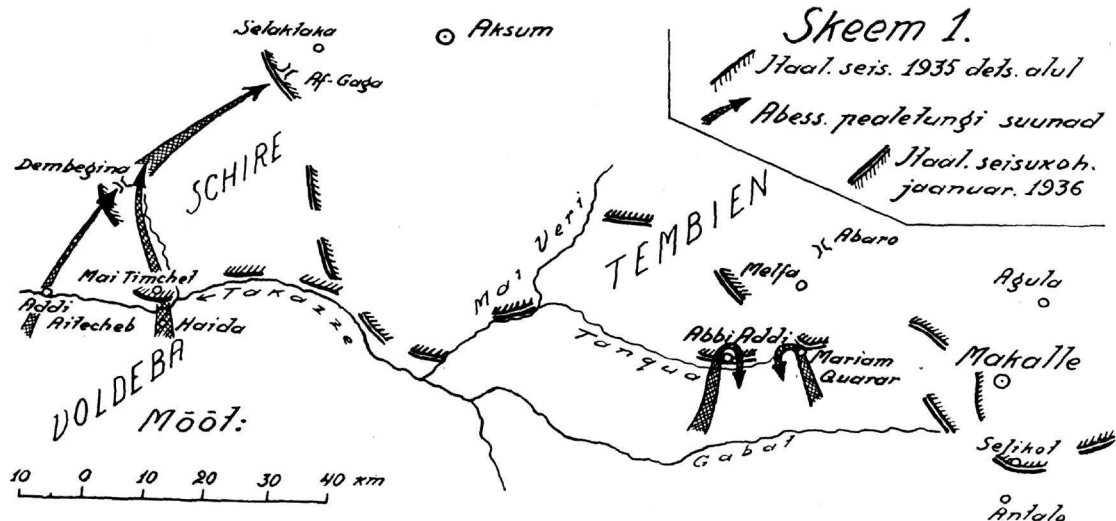

u. 5000 mehe koondumist lõuna pool Mariam Quarari. Keskpäevaks abessiinlastel läks korda Abbi-Addi vallutada, haarates üheaegselt ka Mariam Quarari idast. K. 1400, kui itaallaste seisukord muutus õige kriitiliseks, nad siiski asusid vasturünnakule. Ette valmistatud mõjuva suurtükitulega ja toetatult lennuväelt, see andis ka tagajärgi. K. 1600 abessiinlased taandusid endistele seisukohtadele.

Jaauarikuu esimesel poolel põhja rindel jätkusid vähemad kokkupõrked. Suuremat muret itaallastele tegi endiselt Tembieni rajoon, kust ras Sejumi ja ras Kassa väed ähvardasid Makalle ühendusteid põhja. Kagust Makallet ähvardas ras Muluguetta, haaramisega idast. Seega tekkis pilt suurema operatsiooni ettevalmistamisest abessiinlaste poolt Makalle vastu.

Curati ees ja Omein joonel; ras Desta — lähenemas läänest ja loodest Canale Doria jõe rajooni. — Itaallaste peajõud, nagu sõja algulgi, asusid Ual-Uali, Gerlogubi, Gorahai rajoonis.

Ras Nasibu vägede püsites endistel kohtadel, ras Desta väed detsembrikuu jooksul jätkasid koondumist Canale Doria vesikon- da, ilmse eesmärgiga — tungida peale itaalia vägede vasakule tiivale Dolo suunas. Itaalia vägedele see tähendas tõsist ähvardust, mispärast juba jaanuari esimestest päevadest itaallased hakkasid Dolo rajooni saatma abivägesid, oma peajõudude julgestamiseks (Gorahai ja Ual-Uali rajoonis) aga võtsid ette retke ka Imi suunas, vallutades Danani. Seejärgi itaallased, et vabane- da ähvardusest Dolole, 17. jaanuaril al- gasid siit omakorda pealetungi piki Canale

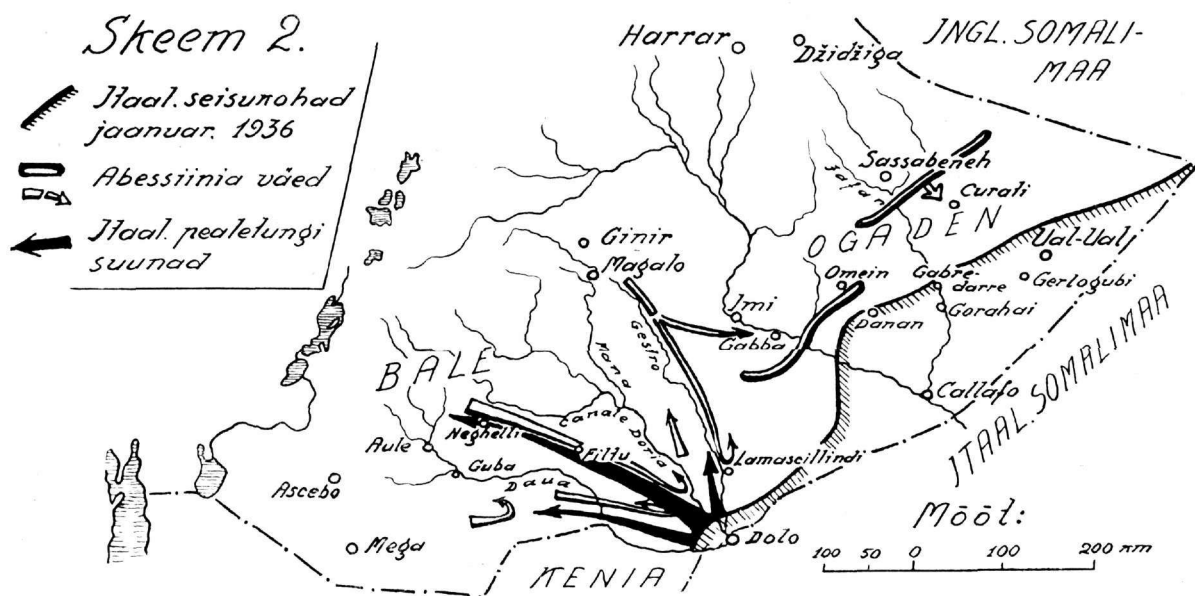

Nähtavasti, selle ähvarduse likvideerimiseks itaallased otsustasid omalt poolt asuda pealetungile, ennetades abessiinlaste võimalikku kallaletungi Tembienist. Järgnenud lahingutes 20.—24. jaan. mis Tembienis aset leidsid ja mida loetakse verisemaiks põhja rindel selle ajani üldse, itaallased siiski tegelikult midagi ei võitnud peale selle, et ainult takistasid ja segasid abessiinlaste ettevõtlikkust siin. Ka järgnenud vähemates võitlustes kuni jaanuari lõpuni abessiinlased põhja rindel üldiselt säilitasid oma positsioonid, nagu see oli kujunenud kuu algul.

Lõuna rindel abessiinlased detsembrikuu algul asusid: ras Nasibu — peajõududega Džidžiga-Dagahburi rajoonis, eelosadega

Doria ja Daua jõgede orgusid. Itaalia motoriseeritud osad väga kiiresti liikusid ette ja samal päeval viskasid ras Desta eelosad loodesse. 22. jaan. itaallased vallutasid Neghelli, pillates laiali abessiinlaste kõik väed Canale Doria rajoonis. Okupeerides Neghelli kergete osadega, itaallaste löök siin sellega vaibus, ilma et edu üheski suunas kaugemale oleks arendatud.

Selle operatsiooni üksikasjad kuu lõpuks veel polnud selgunud, küll aga tagajärjed. Antud hoobiga likvideeriti abessiinlaste sisetungi oht Dolo kaudu Somalimaale. Võidu tähendus moraalselt itaallastele siiski oli suurem — sest see oli ainuke olulisem edu, mis viimase kahe kuu jooksul on kor- da läinud saavutada.

A. K.

Närvinõrkus ja unepuudus selle ravi ja profülaktika.

Jutlemisel kuuled sagedasti ühelt kui teiselt, et „Ah, mul on närvid moka,“ öösel unepuudus, töö ei huvita, mõtlemine raskendatud jne. Isikut säärane seisund loomulikult häirib, soodustades ikka rohkem närvinõrkuse edenemist ja patoloogiliste tunnuste kujutlusi organismis, kui neid ei püüta vältida profülaktiliste abinõude tarvitamisega.

Uni on selleks antud, et organismi kaitsa energia ülekulus, seepärast unepuudus on juba närvikava üleväsimuse üheks nähteks. Teisest küljest aga unepuudus pole mainitud asjaolude põhjustajaks, vaid närvikava üleväsimuse tagajärg. Kuna uni mõjutab pidurdavalt keskergukava protsessi, siis uinumisel on tähtis ärritavuse järguline mõju ajukoos. Närvikava üleväsimusel on ajukoos ärritavus suurendatud, mis takistab une ilmumist. Tavaliselt unepuudus on oluliseks närvinõrkuse mõjutajaks, kuna närvinõrkus esildab ajukoos ärritavust, takistades seega uinumist. Üldiselt on unepuudus närvikava nõrkuse tunnus, soodustades selle arenemist.

Uneprotsessi pidurdavate teiste faktide hulgas on veel verekuhjumine peaaegu (hyperaemia), seega on unepuudus nähtavasti seletatav isikuil, kes kannatavad veresoonte lupjumises, kuna neil vererõhupinge on peaaegu soonestikus tugevnenud. Ka südamehaigetele kaasub unepuudus ja ka neil, kes kannatavad passiivses verekuhjumises peaaegu. Tavaliste nähetega isikud on unised kui asuvad jalgel, kuid horisontaalseisundil unisus kaob. Mainitud juhtudel on unepuudus ainult kaebuse objektiks ning pole kaasuv objektivsete sümptomidega, siin võib kindlasti oletada närvinõrkust või skleroosi algstaadiumis.

Närvinõrkuse all kannatav isik ärritub kergesti pisimalgi ebameeldival asjaolul, mõtlemata, kas juhtumus on seda pälviv. Haigus ilmneb peamiselt väliste ebasoodsate ja ebameeldivate asjaolude kauakestval mõjutusel. Harilikult pingutav ja vahelduv töö närvinõrkuse arenemist ei soodusta, kui sellele ei kaasu teisi tegureid, nagu ebaratsionaalne tööjaotus füüsilise või vaimlise jõu kulul ja kui töö ei huvita. Ka perekondlikud olud on sagedaseks põhjuseks. Närvinõrkuse peamiseks subjektiiv-

seks tunnuseks on: väsimus, mõtete koondamatus, hajameelsus, unisus päeval ja unepuudus öösi, kohutavad unenäod, peavalud ja vahete-vahel südamepiirkonnas tuim närvitsev valu. Psüühiliselt on seesugused isikud rohkem rahutud ja pessimistlikus meeleolus, kergesti ärritatavad ja suurendades alati oma hädasid, leides neid organismis ühes kui teises kohas, sest üks näiline sümptoom põhjustab rida teisi. Nenditud olukorrast haige omal jõul ja tahtel sagedasti ei suuda ega oska vabaneda.

Eeltoodud nähete ravimine ei esilda suuremaid raskusi, kui haigus pole arenenud liig kaugemale. Esiteks on tarvilik vältida neid tegureid, millised soodustavad närvinõrkuse arenemist, ja muuta võimalikult elutingimusi, peale selle on tarvilik puhkusi ja sanatooriline ravi. Nende mooduste mittekasutamisel annab häid ravitagajärgi ja hoiab haiguse arenemist kodusel viisil järjekindlalt harrastatav füüsikaline ravi: mõõdukas sportimine, kehalised liigutused, karastused — ja keha läbihõõrumised hommikul. Need vahendid on tähtsad iseäranis vaimse töö tegijal. Kehalist karastust — sportimist — tuleb individualiseerida ja kord-korralt aktiveerida. Vesiravist on soovitatav soojad dušid ja üldised, mõnusa soojusega 34—35° C. vannid, vältusega 10 minutit. Neile, kes kannatavad ka unepuuduse all, on soovitatav veel niisked mähised ja intensiivsemad jalutuskäigud värskes õhus 1—1½ tundi enne magamaminekut. Enamasa närvinõrkuse all kannatajad isikud ei osuta aga profülaktilistele abinõudele mingit tähelepanu. Selle asemel, et karastada keha ja ravida närvikava füüsikalsete abinõudega, istutakse klubides suitsuga täidetud ruumes jne. Pole siis ka ime, kui tervis hädiseb ja inimene tunneb enneaegu eneses vanuri nõrkusi.

Närvinõrkuse arenemise vältimisel ja pidurdamisel on tähtis ülemuse käitumine alluvaga, kui ülemus on alati rahulik ja tasakaalukas, temalt antud juhised, käsud ja korraldused kindlad, selged ja õiglased, siis on kasutataval ka töösiht selge, ning tegevus toimub huviga, pole kõhklust ega närvitsemist. Sellise juhi all tegutsedes paraneb ka närvikkus.

A. K.

Ohvitseride palkade küsimus Soomes.

See küsimus leiab nüüd Soome ajakirjanduses kaunis rohkesti tähelepanu, kuna ta seisab tihedas seoses riigikaitse küsimusega, mis on nüüdisajal iga rahva elus erakordselt suure tähtsusega.

Viimse aja kirjutustest sel alal võiks kõigepealt tähendada „Satakunnan Kansan“ artiklile, milles üteldakse muuseas: „Sellisel maal, nagu on meie oma, mis ei suuda ohverdada maa kaitsele liig palju ainelist jõudu, peab olema vähemalt võimalikult kõrgel tasemel seisev kaitsekorraldus ja sellesse viimasesse asjasse kuulub nimelt igas suhtes esmajärguline ohvitserkond. Kuid majanduslikult ummikusse aetud ohvitserkond ei võija kestes jääda esmajärguliseks. Ses suhtes on hoiatavaks eeskujuks seegi asjaolu, et kadetkooli astujate arv ja osalt nende võimiste tasegi on hakanud osutama järsku langust ja et kõrgemasse sõjakooli on soovinud astuda vaid üksikud ohvitserid.

Valitsuse võimud ei tohiks jätta seda asja kauem tähelepanemata. Ohvitseride palgaolud tulevad võtta tõsiselt läbivaatamisele ja seesugusele parandusele, mis kiiresti kõrvaldaks vähemalt halveimad puudused ja ebaühtlused.“

Lõpuks soovitab nimetatud leht muuseas vabastada ohvitserid riigi- ja kogukonnaksudest.

Eriti tähelepanuvääriva kirjutise toob tähendatud küsimuse kohta Soome tuntuim rootsikeelne leht „Hufvudstadsbladet“ nr. 22. Ta avaldab muuseas järgmisi mõtteid, millised iseloomustavad väga selgesti seda suurt huvi, mida tuntakse Soomes oma kaitseväge võitlusvõime suurendamise ja ühes sellega maa julgeoleku tõstmise vastu.

Need rohkearvulised uued ja laialdased ülesanded — ütleb „Hufvudstadsbladet“, — mis Soomes kui iseseisval riigil on tulnud lahendada, ei ole mitte vähesel määral olnud majanduslikult nõudlikud ja tähtsad. Asi ei ole puutunud mitte ainult reformide läbiviimisesse, mis olid selleks küpsed juba vene ajal, vaid ka nende uuestikujundamistöde finantseerimisse, mis selle järele algasid paljudel ühiskondliku elu aladel ja mis seisavad osalt otseses ühenduses poliitilise iseseisvusega kui ka meie välisesindusega ja endakaitse ülesehitusega. Eriti

viimaseks mainitud ülesanne on, nagu teada, nõudnud tunduvaid ohvreid üldsuse poolt, kuid nii rõhuvatena kui nad ka võivad tunduda, on nad vajalikud, et luua julgeolekut, milleks on iga vabadust ja ripumatust armastav rahvas sunnitud, eriti kui tähele panna seda üldist rahutust ja kindlusetust, mis valitseb praegu maailmas.

Kui riigikaitseasjandus võib arvestada tähelepanu ja arusaamist, mida ta on ära teeninud eriti nüüdsetes oludes, siis on siiski üks külg selles, ja vägagi tähtis külg, mis ei ole leidnud küllaldast tähelepanu, nimelt meie arvates liiga madalad palgad, mida meie ohvitserid saavad. On ilma pikemata selge, et üks kõige tähtsamaid eeldusi riigikaitse tõhusamaks korraldamiseks seisab selles, et ohvitserid, kes on riigikaitse selgrooks, oleksid majanduslikult ligikaudugi kindlustatud. Sest on selge, et ohvitserkond, kes peab muret tundma enda ja oma perekondade päevaste väljaminekute pärast ja kellele palk läheb suuremal või vähemal määral vanade võlgade katteks, nõrgeneb oma teovõime suhtes, mille läbi kannatab lõpuks ikkagi riigikaitse. Seepärast on ka katsutud suuremas osas maades korraldada ohvitseride palgaolud nii, et nad võiksid endid täielikult pühendada oma nõudlikule elukutsele. Selles suhtes moodustab meie maa märkimisväärse erandi. Juba võrdlus näiteks teiste põhjamaade ja meie maa kapteni ja koloneli palkade vahel näitab, et sealed palgad on üle 50 prots. meie omadest kõrgemad. Ja samuti on lugu nende palkadega ka uutes Balti riikides, välja arvatud Eesti.

Leitnant kõige madalamas palga-astmes saab nüüd 27 000 marka, kapten 39 000 marka, major 48 000 marka, kol.-leitn. 57 000 marka ja kolonel 69 000 marka aastas. Siia juurde tuleb 4 prots. vanustasu iga viie aasta järele, mida antakse üldse kolm korda. Et saada leitnandiks, vajatakse 5—6 aastat kestva sõjaväelist haridust ja väljaõpet ja siis saab 26—27-aastane mees vaid 27 000 Smk. tasu. Soodsaimal juhul saab ta kapteniks 4 aasta pärast ja majoriks siis, kui ta läheneb 40-dale aastale.

Peale selle saab ohvitser veel riigilt väli vormi ja korteri veidi madalama üüriga, kui tal on õnn kuuluda selle kolmandiku

hulka ohvitseridest, kes elavad riigimajades, ja palgalisa, kui ta teenib Lapimaal.

Hiljutine uurimus on selgitanud, et julgusti pool meie ohvitserkonnast on võlgades, mis näitab selgesti, et siin ei ole tegu mingi kergemeelsusega ohvitseride poolt, vaid riigi palgapoliitikaga, mida vaevalt saab pidada otstarbekohaseks.

Võib-olla tuuakse ette, et ka teised riigiteenijad võitlevad majanduslike raskustega ja vajavad siin kergendust. Meie ei vaidle sellise nõude vastu. Kogemused meil kui ka mujal on näidanud, et on halb pidada riigiteenijate palgad liiga madalal tasemel. Kuid ometi julgeme toonitada, et esimesele kohale tulevad seada need, kes töötavad meie riigikaitstes. Meie kohus on hoolitseda, et mured omaenda ja perekonna igapäevase elu pärast ei

kisuks ohvitseride jõudu oma raske ja nõudliku töö juurest eemale, vaid et nad võiksid suhteliselt segamatult pühendada end oma ülesannetele. Kui meie ei korralda asja sel viisil, siis võime vaevalt loota, et meil õnnestub kehtvalt säilitada ja üles ehitada oma riigikaitset tõhusal ja kindlal viisil.

Nüüdne rahvusvahelisel tõsine seisukord nõuab meilt enam kui kunagi varem kanda hoolt, et riigikaitse elav jõud võiks töötada oludes, mis ei mõju masendavalt.

Kui mingil alal on lähtis mobiliseerida tublidus ja võimed, siis nimelt riigikaitse alal. Ka seltskond peab hakkama mõistma seda tõe laiemas ulatuses ja valitsuse võimud peavad võimalikult ruttu astuma samme puuduste parandamiseks ohvitseride majanduslikus olukorras.

Pildike jaapanlaste võitlustest Mandžukuo's.

(„Przeglad Piechoty“ jaan. 1936).

Jaapani sõjaasjanduse ajakiri „Kaikosha-Kiji's“ on toodud huvitav episood ühe jaapanlaste laskurirühma võitlustest hiina partisanidega Niaoshiangi raudteejaamas, mis asub Harbiini ja Vladivostoki vahel („Przeglad Piechoty“, jaan. 1936. a.).

07. 06. 1932. n.-leitnant Oraka Kiyoji, kapten Aitomi kompanist, sai käsu oma rühmaga, kokku 32 laskurit, saata ja kaitsta üht rongi, mis pidi viima toidumoonna, riidevarustust, relvu ja padruneid Jmempa ja Hailing'i r.-tee jaamade ümbruses teotsevatele jaapani vägedele.

08. 06. k. 0315 rong väljus Harbiin'ist Hailing'i suunas, järgnedes soomusrongile, milline oli asunud teele pool tundi varem samast jaamast, omades ülesandeks patrullida raudteed Harbiin'i, Achen'i ja Jmempa vahel. Selle s.-rongi ülesandeks ei olnud seega mitte eriti kaitsta varustrongi.

Lähenedes Niaoshiang'ile varustrongi eskordist väljapandud vaatljad teatasid oma rühmaülemale, et jaamas on märgata mingit kahtlast liikumist. Seda teatist pikksilma abil kontrollides leidis n.-ltn. Oraka Kiyoji, et jaam on vallutatud hiina partisanidelt, ja nagu kinnituseks anti seepeale jaama poolt mitu kogupauku püssidest läheneva rongi pihta, millele jaapanlased vastasid tulistamisega püssidest ja kk-st läbi vaguniakende.

Mõni hetk pärast seda rong sõitis jaama sisse ja jäi siin seisma (Mispärast rong ei

kihutanud „läie auruga“ jaamast läbi, vaid peatus, seda ei ole kirjutises selgitatud, kuid arvatavasti sündis see põhjusel, et pöörangud olid hiinlaste poolt rikutud või jaama-teed mõnel teisel viisil vigastatud).

Hinnates kiiresti olukorda rühmülendis oma meestele käsu vagunitest välja hüpata ja puhastada perroon vastastest. Täitnud edukalt selle ülesande ja võtnud oma alla jaamahoone, lüües sealt välja tugeva hiinlaste salga, hakkas jaapanlastele sadama kuule põhja poolt umbes 250 m kaugusel asuvalt metsaservalt. Seepeale otsustab rühmül, jättes ühe kk jao rongi kaitseks, ülejäänud osadega vaenlase metsast välja lüüa. Jaama ehitiste vahelt välja liikudes satub aga rühm väga tugeva hiinlaste tule alla, millest n.-ltn. Oraka Kiyoji järeldab, et tal on tegemist suures ülekaalus olevate ja organiseeritud vastase jõududega. See pärast ta loobub rühma viimisest rünnakule, käsib teatada telefoni kaudu soomusrongi ülemale, Jmempa jaama oma seisukorra üle, ise aga asub jaama kaitse korraldamisele ja tulede organiseerimisele.

K. 11.00 paiku jaapanlaste osavalt juhitud, tabava ja keskendatud püssi -ning kk tule tagajärjel hiinlased hakkasid metsaservalt tagasi tõmbuma põhja suunas. Kuid varsti selle järele avati jaapanlastele uuesti tuli, seekord juba kirde poolt, kus jaamast kaugemalt seisvate majade varjus oli hargnenud ligi 200 hiina partistani, kelledest umbes

40—50 meheline salk hirmsat kisa tehes hakkas lähenema jaamale nähtava eesmärgiga seda vallutada. Samal ajal ilmses uus hiinlaste pealetung jaamale ka põhjapoolsest küljest.

Oma osi kiiresti ümber grupeerides rühmül koondas suurema osa alluvatest jõududest jaama hoonetegrupi kirdepoolsele servale, kus hädaoht näis olevat kõige suurem, jättes linnapoolsele küljel seisva rongi kaitseks ainult ühe kk toimkonna. Vaevalt oli see sündinud ja relvad tulistamisvalmis seadud, kui hiinlased liikusid rünnakule ja sõlmus võitlus mees mehe vastu külma relvaga, kus ülekaal lõpuks siiski kaldus kaitsjate poole ja kallaletungijad olid sunnitud taanduma, jättes maha võitlusväljale 8 surnut ja hulga haavatuid.

Sellega ei olnud lahing siiski veel lõppenud. Hiinlased tõmbusid küll ajutiselt tagasi, kuid varstigi võis märgata nende nihkumist üle raudtee lõunapoolsele, nähtava eesmärgiga, katsuda oma õnne ning rünnata jaama ühes rongiga sellest suunast. See nihkumine sündis umbes 300 m kaugusel jaamast, seega siis jaapanlaste mõjuvõime piirkonnas, mida need muidugi ei jätnud kasutamata, tulistades tagajärjekalt vastase osi, kui need sooritasid hüppeid üle raudtee tammi lõuna poole.

Seda uut hädaohtu märgates n.-ltn. Oraka Kiyoji viis suurema osa oma meestest jaamahoone lõunapoolsele küljele, käskides ühtlasi tõmmata rongi jaamaesist tagasi, et see ei tõkestaks vaatlus- ning laskevälja ja ei pakuks vastasele varju lähemisel jaamale.

K. 1300 jaamast lõuna poole julgestusosana ette saadetud 4. kk jaoülem teatas rühmülile vastase kallaletungi algusest, samal ajal ise taandudes oma meestega — vastavalt sellekohasele käsule — rühma peajõudude juurde, millise ülesande ta täitis väga osavasti, hüpetena ühelt tulepositsioonilt teisele ja vastast tulistades. Sel ajal hiinlased, kokku umbes 150 meest, teotsesid mitte vähema osavusega: samal ajal kurüks osa neist, kes olid varustatud karabiinidega, hoidis jaapanlasi ägeda tule all, teine — olles varustatud rohkem primitiivsete relvadega — liikus kiiresti ja julgelt rünnakule. Varsti algas metsik võitlus külma relvaga, kusjuures vastase rõhuvate jõudude puhul jaapanlaste seisukord kujunes kurnis raskeks. Mõte oma kaasvõitlejatele, kes Jmempa's ja Hailing'is ootasid varustust ja toidumoonna, ergutas neid siiski (nii öeldakse kirjutises) uutele jõupingutustele ja neil läks korda pärast 20 min. väldanud pingu-

tavat jõukatsumist vastast põgenema lüüa. Võitlusest võttis osa ka veduri meeskond, tulistades kallaletungijaid veduri ja vagunite katustelt. Hiinlased olid jätnud võitlusväljale 20 surnut ja hulga haavatuid.

Kuid nad ei tahtnud siiski nii kergesti loobuda ihaldatud saagist toiduainete, varustuse, relvade ja laskemoona näol, mida sisaldas jaamas, roobastel seisev rong, ja võtsid ette veel ühe rünnaku, nüüd juba kagust ja põhja poolt rindega lõuna poole võitlevate jaapanlaste seljataha. Ka siin jäid jaapanlased võitjaks, kusjuures nende vastased, jättes maha veel 10 surnut ja sellest tubliste rohkem haavatuid, olid sunnitud uuesti taanduma. K. 1400 umbes 20 meest suur hiinlaste salk püüdis läheneda jaamale loode poolt, kuid löödi jaapanlaste poolt tagasi ainult tulega. See oli ühtlasi ka viimseks katseks hiinlaste poolt vallutada jaapanlaste varustuse- ja moonarongi Niaoshiang'i jaamas 08. 06. 1932. a.

Rühmül n.-ltn. Oraka Kiyoji tegevuses väärrib allakriipsutamist tema: olukorra hinnang, tegevusplaan, jõudude jaotus ja julgestamine.

1. Tekkinud olukorda hinnates — hetkel kui rong lähenes jaamale — rühmül otsustab vallutada jaama, et sellega kindlustada endale edasiliikumine sihtjaama suunas. Rühmülil on kaks lahendust: kas võita ning saada võimaluse teekonna jätkamiseks, või langeda kogu oma meestega lahingus; kolmandat moodust — tõmbuda tagasi lähtejaama — ta ei lugenud võimalikuks.

2. Rühmüli tegevusplaanil esimeseks punktiks oli vallutada jaamahoone, et moodustada sellest endale baasi edaspidiseks tegevuseks. Ühtlasi andis see võimaluse paluda traaditeel abijõudusid lähtejaamast või Jmempa'st, kus asus soomusrong. Peale selle võis veel jaamahoone pakkuda teatavat kaitset vastase kuulide vastu, eriti kui arvesse võtta, et hiina partisanide relvastus on võrdlemisi primitiivne.

3. Jõudude jaotamise ja nende kasutamise mõttes rühmül suutis alati korraldada nii, et kogu lahingu kestvusel suurem osa tema käsutuses olevatest jõududest oli koondatud kardetavasse ning hädaohtlikumasse kohta, millist küsimust polnud sugugi kerge otsustada, kuna vastane mõnikord tungis kallale mitmest suunast korraga.

4. Julgestamine ja vaatlus olid korraldatud niiviisi, et rühmül oli tagatud üllatuste vastu seljatagant ja tiibadelt, mis võimaldus ühtlasi pidevalt silmas hoida vas-

tase tegevust ja õigeaegselt teha kõik tarvilikud ümbergrupeerimised.

Üldiselt aga oli jaapanlaste seisukord selles lahingus kaunis raske, kui võtta arvesse vastase rõhuvat ülekaalu võitlejates ja asjaolu, et tegemist ei olnud mitte ainult tulevahetusega, vaid lahing korduvalt are-

nes võitluseks mees mehe vastu külmrelvaga, kus meeste arv mängib palju suuremat osa kui tavalises tulevõitluses.

N.-ltm. Oraka Kiyoji osava juhtimise tõttu läks jaapanlastel siiski korda saavutada nendes rasketes tingimustes edu. Kk.

Am.-Ühendriikide jal. rügemendi organisatsiooni muutmine.

Army Ordnance 1935. a. novembri-detsembrikuu numbri andmetel Am. Ühendriikides teostati Fort Benningis asuva 28. jalaväerügemendiga laiaulatuslikke katseid ja uurimusi jalaväe liikuvuse ja tulejõu tõstmiseks. Katsete tulemusena sõjainisteerium avaldas hiljuti teadaande, mille järgi muudetakse jalaväerügemendi organisatsiooni nii, et kõikidest pataljonidest eraldatakse raskekuulipildujakompanid ja moodustatakse neist alaline üksus — pataljon, mille koosseisu kuuluvad ka miinipildujad. Nähtavasti miinipildujate all mõeldakse seni ameerika jalaväerügemendi koosseisu kuulunud haubitsakompani, milles ameeriklaste 1931. a. andmeil oli kolm 76 mm miinipildujat ja kolm 37 mm kahurit, venelaste 1934. a. andmete järgi aga 8 miinipildujat ja 8 kahurit. Seega uue organisatsiooni kohaselt Am. Ühendriikide jalaväerügemendis on 3 püssi- ehk kergepataljoni ja 1 saaterelvade- ehk raskepataljon. Seejuures kergepataljonis ei ole ühtegi relva, mida sõdur ei suudaks kanda. Raskepataljoni relvad transporteeritakse kiirestiliikuvate mootorsõidukitega, arvatavasti sellis-

tega, mis suudavad ka murdmaastikul liikuda.

Säärane jalaväerügemendi relvade põhjalik ümbergrupeerimine on võimalik ainult uute võimsate ja kergemate relvade tarvitusele võtmise tõttu. Jalavägi varustatakse moodsate poolautomaat-püssidega ja viimistletud väga kerge kaaluga kergekuulipildujatega. See tõttu uus pataljon, vaatamata sellele, et tal ei ole rk-kompani, omab palju suurema tulejõu kui endine. Ameeriklased väidavad, et maailmasõjaaegsete relvadega varustatud jalaväepataljon peab tingimata omama veejahutusega kuulipildujate kompani, sest vastasel korral ta tulejõud jääb võitlusjärgus nõrgaks.

Uue jalaväerügemendi liikuvus on tunduvalt tõusnud. Kergepataljonidel, kellel pole hobuseid ja hobuvoorit, on hõlbus kasutada mootorsõidukeid pikkadeks ja kiireteks rännakuteks. Kuid ka lahinguväljal on neil kergem liikuda.

Kokkuvõttes ameeriklased väidavad, et uue organisatsioonilise jalaväerügemendi lahinguvõime on mitmekordselt suurenenud võrreldes endise rügemendiga. — m.

Raskesuurtükivägi tulevikusõjas.

(„Artilleriiskii Žurnal“ nr. 12 1935.)

Kas raske ja väga raske suurtükivägi etendab tulevikusõjas sama osa, mis Maailmasõjas ja kas ta evib sama tähtsust, millist temale kaldutakse andma möödunud Maailmasõja kogemustel? Sellise küsimuse seab üles tuntud saksa suurtükiväelane Jüstrov sõja ajakirja „Wehrtechnische Monatsheft“ veergudel ja annab sellele järgmise vastuse.

Raskesuurtükivägi kujutab enesest väga kallist relvastusartiklit. Ta nõuab suurtükide valmistamiseks suurt hulka toorainet,

mis kasvab kuubis võrreldes kaliibri suurenemisega. Ka ei tule unustada, et igasugune laskekauguse suurendamine kutsub esile suurtüki kaalu suurenemise, liikuvuse vähenemise, laskemoonaga varustamise keerukamaks muutumise ja et märkide luure ja suurtele kaugustele tulistamise vaatlemise raskuste, aga samuti võrdlemisi suure mürskude hajumise tulemusena on pihtamised tihti juhuslikud, mispärast laskmine nõuab väga suurt laskemoona kulu.

Koos nende vastuvaidlematute faktidega

ei saa juba kaasajal olla enam seda ootamatut raskesuurtükiväe arvulist ülekaalu, mis saksa poolel etendas otsustavat osa 1914. a. Mitte niivõrd saksa raskesuurtükiväe tulevõimsus ei tabanud prantsuse sõjaväge ootamatult, kui võrd selle ootamata ilmumine.

Seoses sellega tuleb tähendada, et tänapäeval on jõutud juba lõekspidamisele, et isegi raskesuurtükivägi omab piiratud tegevuse võimalusi ja et efektiivsed tegevused on saavutatavad vaid märkide pihta, mis asuvad maapinnal, sest maasse kaevatud kaasajatüübilised varjendid kannatavad välja raskesuurtükiväe tule. Nii ei ole välilukorras selle ülesande täitmiseks sobivaid suurtükke, mis oleksid kohased purustama prantsuse piiril asuvaid kasemate, mis on kaetud 2 kuni 3 meetri paksuse terasbetoon kihiga. Selliste varjendite vastu tuleks veel tunduvalt suurendada olemasolevate suurtükkide kaliibrit, kuid see oleks liialt kallis ja viiks vaid sinna, et ainult teatud kohas õnnestub purustada mõned maastikul kindlaksmääratavad rasked kasematid.

Võitlus seesuguste kindlustustega viib maa-aluste ehituste purustamisele — vaatluspunktid, kuulipildujate ja suurtükkide tornid, helgiheitjate positsioonid, maa-alused patareid fortide vahelisel maa-alal jne., kuid nende ülesannete täitmiseks on küllaldane kahur kaliibriga kuni 200 mm.

On iseenesest arusaadav, et suurte ja tähtsate märkide tulistamine vastase sügavas tagalas nõuab suure laskekaugusega raskelahurite olemasolu; kuid nendeks ülesanneteks on küllalt omada väga piiratud arvul suurekaliibrilisi suurtükke (210—305 mm), sest et pommituslennuvägi sobib rohkem nende ülesannete täitmiseks.

Niisiis raskesuurtükiväe peamiseks lahingurelvadeks tuleb lugeda 100—150 mm kaliibriga suurtükke.

Tuleb hoiduda ehitamast kaasaja teooriaid Maailmasõja kogemustele. Kaasaja sõda otsustatakse lahingutes keskmistel ja lähedatel distantsidel. Raskesuurtükivägi saab kokkukõlas kerge väljasuurtükiväega esimeses järjekorras jalaväe kaitsmise ülesandeid nendel distantsidel ja vastase suurtükiväe neutraliseerimise ülesandeid.

Toodust järeldub, et raskesuurtükivägi on vajaline ka tulevikus, kuid mitte otsustava tegurina lahingu võitmiseks, vaid eriliste tuleülesannete täitmiseks. Need ülesanded on seda väiksemad ja vähem tähtsad, mida rohkem sõda omab manööversõja iseloomu, kuid nad kasvavad sedavõrd, kui võrd vastane korraldub tugevaks vastupanuks.

Koos sellega tuleb tulevikus raskesuurtükiväe peale panna ka võitlus lennuväega, mille lennukõrgus järjest kasvab ja milline praegu võib juba lennata seesugustel kõrgustel, et ta osutub väljaspool alla 100 mm kahurite mõjupiirkonda; viimaste mürsu lennukiirus väheneb kiiresti mürsu väikese ristlõike koormatuse tulemusena, mis pärast nimetatud suurtükkide tegevusraadius osutub mitte küllaldaseks.

Kaasaja lahingu raskuse keskpunkt lasub jala- ja suurtükiväel, kuid viimane peab evima seesuguseid suurtükke, millised jõuavad sammu pidada igalpool jalaväega. See suurtükivägi peab omama sama manöövri painduvuse, mis on omane jalaväele. Suurtükkide süsteeme ja tüüpe võib olla palju, kuid kõigil neil tuleb tulistada võrdlemisi väikestele kaugustele.

Nendel kaugustel ei ole märke, mida ilmtingimata tuleb tulistada raskete suurtükkidega. Isegi kõige raskemate tankide vastu on küllalt omada 50 mm kahurit.

Tulevikusõjas kahtlemata etendab samuti teatud tähtsat osa ootamatuse element. Kuid tuleb arvata, et tulevikus vaevast õnnestub viia relvastusse uus võimas lahinguvahend sellise saladusekatte all, et vastane seda ei saa teada õigeaegselt. Kõikjal teatud elevust tekitanud surmakiired, millede abil püütakse seisma panna kõik mootorid või enneaegselt lõhkema kõik vastase mürsud ja padrunid, on senini veel igasuguste otsingute alaks. Kuid püüded ei ole suunatud ootamatuse saavutamisele tehnilisel alal. Nad on peamiselt suunatud kogu tehnika plaanikindlale ja õigele arendamisele, siinjuures ka suurtükivägi; tuleb nõuda, et ta annaks purustava tegevuse mitte mingisugustele kallihinnalistele ülisuurtele kaliibritele, vaid keskmistele kaliibritele lähedatel kaugustel ja sealjuures ilma hulgalise arvu laskemoona kuluta. Enamikul juhtudel on otstarbekohasem evida väiksemakaliibrilisi suurtükke suuremal arvul kui suurekaliibrilisi piiratud arvul, sest sõjategevuse teater on suur ja kõik sellel teatril asuvad väed tahavad ühte moodi hästi olla relvastatud.

Käesoleval ajal jalavägi evib oma suurtükke ja on muutunud rohkem iseseisvaks lahinguväljal. See viipab sellele, et on tekkinud püüd relvastada endist väljasuurtükiväge enam suuremakaliibriliste suurtükkidega, s. t. teha teda raskeks väljasuurtükiväeks. Räägitakse, et 75 mm kaliiber, omades mitteküllaldaselt võimsa mürsu halvasti vaadeldavate lõhkemiste juures suurte vaatluskaugustel, omab samuti ka mitteküllaldase moraalse tegevuse, mis pärast see tuleb

asendada 105 mm kaliibriga. See on kahtlemata õige, kuid tuleb kaaluda ka suurema kaliibri puudusi. Moraalne tegevus annab vaid ajulise, mitte kestva edu, kui puudub materjalne ja füüsiline tegevus. Seepärast otsustavaks teguriks peab olema mitte moraalne, vaid taktikaline tegevus. Ja kui tahetakse teha 105 mm haubitsat diviisi suurtükiväe peamiseks relvaks, tuginedes tema suuremale moraalsele tegevusele ja sellele olukorrale, et ta vajab kaks korda vähem mürske kui 75 mm kahur teatud kindlaks-

määratud märgi purustamiseks, siis sellega ei saa ikkagi täiel määral nõustuda. Kui 75 mm kahur nõuab vaid kaks korda suuremat laskemoona kulu märgi purustamiseks, siis suurtükkide ja laskemoona valmistamiseks kuluva toorainete üldise kaalu seisukohast on kasulikum 75 mm kaliiber.

Järeldusena Justrov mainib, et ta ei ole raskesuurtükiväe vastane, kuid tuginedes suurtele praktilistele kogemustele, ta võib sellele anda vaid seda piiratud tähtsust, milline talle osaks langeb kaasaja tingimustes.

Suurtükiväe ja jalaväe vaheline side.

(Verbindung zwischen Artillerie und Infanterie. „Artilleristische Rundschau Nr. 9. Detsember, 1935. a.).

„Södur'is“ Nr. 3—4, lk. 74—75 on toodud šveitslaste vaateid suurtüki- ja jalaväe vahelisele sidele, kusjuures selgus, et selleks on vaja erimeeskonda, kes raadioside puudumisel kasutab virgatsid, telefoni- ja helkside vahendeid. Käesolevas tutvume sakslaste vaadetega sel alal.

Suurtüki- ja jalaväe vahelise side põhimõte ja tähtsus on kõigile selge. Kõikide maade lahingueeskirjad rõhutavad tiheda side vajadust suurtüki- ja jalaväe vahel ning see probleem mängib tähtsat osa ka kõigil kaardiharjutuste, maastikuõppuste, sõjamängude jne. arutustel. Selle side praktiline teostamine leiab aga sageli mitmesugust käsitlust, sest pideva side loomine ja taganemine tekitab tihti mitmesuguseid raskusi.

Suurtükiväegrupp teostab koostööd jalaväerügemendiga või pataljoniga. Seega suurtüki- ja jalaväe vahelise side loomise ja alalhoidmise ülesanne lasub grupi siderühmal, kellel ei ole selleks aga mingisugust alalist ühikut. Siderühm saab sideks jalaväega anda vaid minimaalse arvu mehhi ja varustust. Seepärast rahuaegsetel õppustel ja harjutustel kasutatakse suurtüki- ja jalaväe vaheliseks sideks harilikult raadiotelefoni.

Kasutades suurtüki- ja jalaväe vaheliseks sideks raadiotelefoni, vastasel avaneb võimalus pealt kuulata juhtide või adjutantide vahelisi kõnelusi, mis omavad väga suure tähtsuse lahingu edaspidisele käigule. See asjaolu ununeb aga sageli arvesse võtmata, sest kuni 90 prots. rahuaegseid harjutusi teostatakse ühepoolsete õppustena, kus puudub vastaspool. Eeskirjade kindlad ja

raadioside kasutamist suuresti piiravad määrused jäetakse aga lähelepanemata, eriti siis, kui vaatamata KP asukohtade kiirele muutmisele võidakse harjutuse lõpul nentida hea side olemasolu sõsarväeliigiga.

Inimeste ja sidevahendite puudusest ja vastutuse raskustest ülesaamiseks grupi siderühma nii sõja- kui ka rahuaegset koosseisu oleks vaja täiendada komandoga (jaoaga), kelle ainsaks ülesandeks on sidepidamine suurtüki- ja jalaväe vahel. Sellel komandol peaks olema järgmised sidevahendid.

Suurtüki- ja jalaväe vaheliseks sideks on vaja 2 sidevahendit, mis peavad suutma üksteist asendada ja täiendada. Teiseks nõudeks on, et vastasel ei oleks võimalusi pealt kuulata juhtide vahelisi taktikalisi kõnelusi. Seda nõuet rahuldab ainult telefoniside, eriti kahejuhtmeline. Seega telefon on tähtsamaks ja peamiseks sidevahendiks suurtüki- ja jalaväe vahelises sides. Telefoni puuduseks on asjaolu, et vastase tuli võib ühendust rikkuda ja sideloomiseks on vaja palju aega, jõudu ja varustust. Suurema kiiruse saavutamiseks võib alul luua ühejuhtmelise telefoniliini ja pärast selle valmistaamist vedada teine liin. Positsioonivahetamise ajaks on vaja sidevahendit, millega on võimalik kiiresti luua sidet ja mida kasutatakse kuni telefoniside valmiseni. Helkside sõltub vastase tulest vähe, kuid ta kasutamisevõimalused olenevad suurel määral maastikust. Koerside on üldiselt hea sidevahend, kuid enne side loomist postide vahemaa on vaja läbi käia. Ka inimese ja koera koostöö ja väljaõpe tekitab raskusi lühikese teenistusaja tõttu.

Ranitsa-raadiotelefon osutub telefoni heaks täiendajaks ja ajutiseks asendajaks, kuid ainsaks sidevahendiks suurtüki- ja jalaväe vahel ta ei saa olla pealtkuuldavuse tõttu. Seni kui telefon töötab ja liinid kõnelega koormamata, pole vaja kasutada riotrutuliste kõnede šifreeritult edasiandmiseks. Traatside katkemisel või positsiooni vahetamisel astub aga raadiotelefon otsekohe ametisse ja osaval käsitsemisel täidab telefoniside puudumise aja. Ta heaks omaduseks on asjaolu, et hädavajalikul momendil on võimalik otseselt rääkida.

Autori arvates jalaväe juurde saadetava sidekomando koosseis peaks olema alljärgnev:

- 1 ohvitser ühes ratsahobusega;
- 1 allohvitser telefoniside vanem ühes ratsahobusega;
- 4 telefonisti;
- 4 raadiotelefonisti, neist 2 ratsahobusega;
- 1 hobuhoidur ühes ratsahobusega;
- 2 hobusemeest;
- 1 telefonivanker 4 hobusega;
- 1 raadiovanker 1 hobusega.

Seega komandos on kokku: 1 ohvitser, 1 allohvitser, 11 sõdurit, 5 ratsa- ja 5 veohobust.

Telefoniside töökonnal peab olema küllaldaselt varustust, et luua pikka kahejuhtmelist telefoniliini. Raadio töökonnast on 2 meest ratsa, et neid oleks võimalik kiiresti ette saata.

Selle komando sidetehniline väljaõpe peab teostuma üheskoos grupi siderühma meeskonnaga. Pärast vastava kursuse läbivõtmist sidekomando peab jalaväe juurde saadetava sideohvitseri juhatusel võtma osa kõigist grupiõppustest. Siis grupp harjub jalaväega sideloomiseks vajalikku aega arvestama ja sidekomando saab taktikalisi oskusi ja kogemusi.

Kõigil jalaväega koostööharjutustel vaja kasutada sideks sidekomandot ning harjutada jalaväge arvestama sideloomiseks vajalikku aega ja korraldama oma PK ümberpaigutamist vastavalt sellele ajakulule. Tulevikus ei tohi esineda selliseid juhtumeid nagu praegu raadiotelefoni kasutamisel, kus KP paigutatakse ümber liiga tihti ja kiiresti ning sideloomise võimalusi ja sideloomiseks vajalikku aega üldse ei arvestata. Praegu võib sageli maastikul näha usinalt töötavaid telefoniside töökondi, kellel on ülesandeks luua ühest KP-ist teise telefoniside, kuid enne sideloomise lõppu on viimane juba muutnud oma asukohta. Seetõttu

rahuajal võib tekkida ebaõige arvamus, et raadioside olemasolul pole üldse vaja telefonisidet.

Kokkuvõttes autor rõhutab, et on vaja tarvitusele võtta eeltoodud koosseisuga ja varustusega alaline sidekomando, sest sellega tagatakse suurtüki- ja jalaväe vaheline kindel side.

—m.

PRANTSUSMAA.

„LA REVUE D'INFANTERIE.“

Nr. 515 kuni nr. 519 (august — detsember, 1935).

Tankide tuli (Commandant Salanié). Artikkel ilmus Revue 1935. a. augustikuu numbris. Mehhaniseeritud (tankide) koondiste lahingulisel kasutamisel tuuakse ette tegevust takistava nähtena laskemoona kulu ja raskusi sellega täiendamisel. Autor Maailmasõja 1918. a. kogemustel näitab, et tangid pealetungil mõjusid rohkem moraalselt kui tulega. Ei olevat olnud juhtumeid, kus tangid kogu päeva lahingutegevuses oleksid vajanud täiendust laskemoonast, kuigi kaasaantud laskemoon ei ületanud üht tuleüksust. Tänapäeva tank on lahinguvõimes progresseerunud. Ta teotseb kui jalaväelanegi tule ja liikumisega. Tank on igapäevaseks relvaks kõigis moodsais sõjavägedes. Tema lahinguväljale ilmumine peale moraalse efekti peab kaasa tooma mõjuva tule. Tänapäeva lahinguväljal varitsevad tanke tangivastased relvad, milliste tuli tankide pihta on seda efektses, mida tangi liikumine pikaldasem. Tank täpselt tulistamiseks peab peatuma, andes seega end tulistamisel tangivastasele relvale heaks märgiks. Siit järgneb tangi manöövrivõime tähtsus lahinguväljal. Tänapäeva tangiüksused ei teotse otserindelt, vaid haarates ja tiibates, et maksimumini ära kasutada oma manöövrivõimet ja tulejõudu. Seega tankide varustamise küsimus nii küttaaine kui laskemoonaga on õigustatult tõstetud esile tähtsa küsimusena. Autor juhib tähelepanu vajadusele, rahuajal õpetada tanke teotsema tulega lahingu mitmekesisest ülesannetest, näidates ühtlasi, kui raske on tangiõppe organiseerimine rahuajal laskeala õppe suhtes, sest puuduvad selleks õppeväljad.

Tegevus sõjas (Commandant Pierre Quenot). Käesolev artikkel on Revue 1935. a. septembrikuu numbris meile huvitavamaks artiklik. Autor tahab anda noortele juhtidele meetodi otsustamiseks ja teoks. Tegevust (aktsiooni) kui sellist võib defineeri-

da materjalseks tegevuseks ja evolutiivseks (arenevaks) tegevuseks. Esimest liiki tegevust iseloomustab kindlate andmete olemasolu. See tegevus viib alati täpse lahenduse ni. Näiteks võiks tuua inseneri tegevust silla ehitamisel, kus opereeritakse kindlate andmetega. Samuti taktikaline õppus kaardil: juht opereerib muutmatute andmetega, seejärel ta ei otsusta, vaid lahendab. Evolutiivses tegevuses, milliseks on ka lahingutegevus, tuleb tegevuse aluseks võtta ka oletatavaid ja muutlikke suurusi (vastase jõud, tema kavatsused), teotseja pingutab ja loob tegevuse kestel, kuni eesmärk on saavutatud. Evolutiivne tegevus on seotud otsustamisega. Sellest seisundist tuleb lugeda ekslikuks vaadet, et juhi töö lõpeb esialgse otsuse võtmisega, mis määrab ülesande ja jõud selle täitmiseks. See on vaid otsuse algus; otsustamine lõpeb, kui eesmärk on saavutatud.

Kuna viimaste sajandite ja kaasaegsete lahingute vaatlemine ei andvat küllaldaselt selget pilti juhi loomingust otsustamisel, siis autor pöördub antiikse Cannae lahingu (216 e. Kr.), kui konkreetse näite poole. Cannae lahingu võitja Hannibali otsust tulevat lugeda kõigiti tähelepanuväärivaks: Hannibali otsus ei põhjene ainult sellele, mida kõnelevad andmed lahingut alates, vaid sündmuste arengule, millist ta näeb ette. Hannibali armee on kevadeks 216 e. Kr. teravilja puudumisel sattunud nälja ohtu. Tarvis on võidurikast lahingut, et pääseda roomlaste viljaladude juurde. Rooma sõjaväe eesotsas on 216 a. kaks juhti — Paul-Emile ja Varron. Esimene on tubli ja ettevaatlik väejuht, Fabiuse väsitamise-strateegia pooldaja, teine temperamentne ja auahne, kes ootab tundi, et purustada Karthago armee. Jõudude vahekorid Cannae lahingus J. Kromayeri järele (J. Kromayer: Antike Schlachtfelder in Italien und Afrika, Berlin 1912): roomlasi — 70 000 jalameest, 10 000 ratsanikku, karthagolasi: 40 000 jalav., 6000 ratsanikku, — vastasel suur jõudude ülekaal. Materjalilt on roomlased ülekaalus. Viimase enne Cannae lahingut aastal kestel on tõusnud ka Rooma sõjaväe moraal, sest rasked kaotused on ununemas. Selles olukorras tõuseb võimsalt esile lahingu juhtimise moment, juhi tähtsus lahingus. Hannibali otsus peegeldub tema lahingukorras: keskel gallid ja hispaanlased, mille tiibadel astmetena tagapoole, nagu kaks murdma-

tut tala, tugevad liibialaste kolonnid, tiibadel — paremal numiidlaste kerged ratsaosad, vasakul (Aufiduse vasakul kaldal) Hazdrubali raske ratsavägi. See asetus põhjenes lahingupäeva Rooma sõjaväe kahele põhitendentsile: a) Varroni kirglikule tahtele toore löögiga purustada karthagolasi, ja b) seoses sellega võimalikule lahingu arengule; oli oletatud, et vastane oma vasaku tiivaga püüab karthagolasi haarata ja suruda Aufidusse. Roomlased koondasid oma jalaväe massi mitmekordistades manipulate ridasid karthagolaste tsentrumi vastu, sealjuures varusid moodustamata. See raske jalaväe mass suundus Hannibali tsentrumi vastu, pühkides eest eelosad. Hannibalil oli peas vaid üks idee — suruda vastase tiibadele, asetada vastase jalaväe mass olukorda, kus ta ei saa sooritada lahingus kasulikke tööd, kus ta lämbub ruumi puuduses. Kuna Hannibali tsentrum oli tugev küllalt, et angažeerida Varroni löögirusikat, arenes lahing Hannibalilt võetud otsuse piirides. Tulemuseks oli võit, mis on tõstnud Hannibali suurimate väejuhtide hulka ja Cannae lahingu veel tänapäeval uurimise objektiks.

Ka tänapäeval juhi otsus lahingus on võidu või kaotuse aluseks. Hea juht otsustamisel mõtleb lihtsalt, reaalselt, tugenedes oma tervele mõistusele. Huvitav on ära tuua kaasaegse filosoofi Le Roy terve mõistuse definitsioon üldsõnastuses: Terve mõistus on realiteedi, konkreetse, originaalsuse ja elulise meel, ta on tasakaalu ja tõe väljendaja ja üks takt suure ja lõpmatus elulises liikumises... Olles loomult loogiline, on ta umbusklik formaalse loogika vastu; ta on alaliselt sõjajalal intellektuaalse automatismiga, lineaarse deduktsiooniga, šablooniliste tõdedega; ta tegeleb oletuste ja kaalutlustega, andmetest mitte vähematki hüljates; ta hülgab igat printsiipi ja meetodit alates sealt, kus nende kasutamine brutaalselt puudutaks delikaatset realiteeti... Ühesõnaga, ta on mõte, mis hoiab end vabana, ta on aktiivselt valvel, ta on paenduv, ta kuulab elu kõnet, ta leiab õigustusi uutele olukordadele. Olles alalises kontaktis elu andmetega, tundes nende vastu suurimat sümpaatiat, ammutab ta sellest oma suurima vooruse, — avastamise (paljastamise) võime.

Saksa taktikaline teema kindralstaabi ohvitseride kandidaatidele. (Kol. Koeltz.) Kõvendatud rügement kaitsel. Kandidaatidel täita: rüüli otsus ja käsud; aega täitmiseks 2,5 tundi. Lahenduse üksikasjad on toodud Revue nov. ja dets. 1935 numbreis.

arv. Kui jalaväe rügemendil on 16—32 tangivastast toru, siis on ta julgestatud tankide suhtes.

Artiklis tuuakse moodsa diviisi kaitse skeem. Diviis rindelt ja sügavuselt võtab oma alla 6×6 km; kõik kolm rügementi on kõrvuti positsioonil. Sügavuti 2 km distantidega jaguneb positsioon: võitluspataljoni riba, valmisolevate pat. riba, puhkepataljoni riba; iga riba tagumisel äärel on tangivastased relvad, kusjuures ka suurtükivägi otseste mõistes võtab osa võitlusest tankide vastu. Vastulöögid kaitsele ei oleval tulevikus mõeldavad.

Ühe ülalloodud skeemi kohaselt kaitsele asuva diviisi ründamiseks olevat vaja 350 tanki koos teise tehnilise materjaliga. Et murda rindesse auk viie diviisi rinde ulatuses, olevat vaja: 12 pat. kergeid tanke — 1200 tanki; 21 pat. keskmisi tanke — 1050 tanki; kokku 2250 tanki.

Tankide pealetung nõuab äärmiselt suurt materjalikulu. Kindral von Eimannsbergeri raamatu väärtus olevat selles, et ta näitab tangiprobleemi realiteedis. Ke.

RUMEENIA.

„ROMANIA MILITARA.“ November 1935. a.

„1934. a. jooksul mitmesugustes riikides korraldatud manöövrite tulemusi.“ (Kol.-leitnant Romulus Jonescu.)

Autoril on nähtavasti kasutada olnud ametlik materjal (vastavatest manöövritest osavõtnud rumeenia esindajate kokkuvõtted — R.Tck) Tšehhoslovakkias, Šveitsis, Itaalias, Saksas ja Ungaris korraldatud manöövrite kohta, mille uurimuse tulemusena ta püüab teha teatud järeldusi doktrinaarsete ideede arenemisekäigu kohta kuni praeguse momendini. Kuna autori järeldused tunduvad olevat erapooletu iseloomuga, siis pole huvitusest peatuda nende juures lähemalt. Autor väidab järgmist:

1. Maailmasõjale järgnenud kaitsetendentsiga vool mitmesuguste sõjavägede väljaõppe doktriinis, mis tugines peamiselt kohtsõjase omatud kogemusele, on kõikjal kiirelt kadumas. Seda võivat tähele panna kõigepealt riikides, millede sõjaväed tekkisid kas Maailmasõja lõppedes või pärast seda.

2. Praegusel momendil suurema osa riikide sõjavägede väljaõppe olevat suunatud

vastavalt tingimustele manööversõjase. Püütavat vabaneda lahinguvõimudest, mis kuidagi seoses kohtsõjasega, otsides abinõusid manööversõjase tekkida võivate olukordade kiireks ja lõplikult lahendamiseks.

Lühikesed ja lihtsad, kuid seejuures täpsed käsud asetavad komplitseeritud tegevusplaanid, kavad ja šabloonid.

3. Inimene, kes kohtsõjase olukorras oli muutumas automaadiks, hakkavat omama individualiteedi ilmet. Allumatelt nõutakse mitte üksnes käsu täitmist, vaid ka ülemuse operatiivsest mõttest arusaamist. Alluv peab suutma teotseda muutunud olukorras oma algatusel — käskusi ootamata.

4. Merepiire omavate riikide laevastikud töötavad tihedas kontaktis oma maa- ja õhujõududega. Kaitsele, kui puudub ülekaal merel, püütavat allveelaevade abil suunata vastaspoole dessantkohtadesse, kus oma maaväel soodsad tingimused vastutegevuseks.

Pealetungil merevägi, töötades käsikäes allveelaevastikuga ja õhujõududega, rajab maaväele teed dessantoperatsioonide läbiviimiseks.

5. Õhujõud omavat järjest suurema tähtsuse riikide kaitsejõudude kompleksis. Teotsedes massiliselt, aitavad nad tunduvalt kaasa maaväe operatsioonidele. Õhujõudude hävitusvõime, võetuna nii materjalses kui moraalses mõttes, näitavat tõusu tendentsi. Samal ajal muutuvat õhujõud moto-mehhaniseeritud osadele ja n.n. kergetele diviisidele hädaohtlikumaks vaenlaseks. Üldiselt aga, tähendab autor, olevat õhujõudude tegevuse raskuspunkt suunatud maaväe abistamisele.

6. Maaväe ülesanded püsivad endistena. Nagu varemalt, peab ta olema suuteline teatud operatsiooni iseseisvaks läbiviimiseks algusest kuni lõpuni. Kuid muutunud lahingutingimused on sundinud sõjavägesid tunduvalt täiendama oma jalaväe tehnilist varustust ja suurendama teda toetava suurtükiväe arvu.

Maaväelt nõutakse täielise edu saavutamist ja selleks kiiret, võimsat ja otsustavat teotsemist.

Skemaatilised tegevusviisid, nagu lähenemine, kontakti loomine jne. on peaaegu kõikjal kadumas või liitumas üheiseloomuliste taktikaliste tegevustega, nagu näiteks lähenemise ja kontakti loomise asemele lihtsalt rännak-olukorras tingituna kas julgestatult või ilma. Ühesõnaga, tendents lahingutegevuse lihtsustamiseks.

Taktikas on kallaletung peategevuseks. Selleni tulevat jõuda kiirelt, ära kasutades kõik kasutada olevad jõud ja abinõud.

Moto-mehhaniseeritud üksuste üheks ülesandeks näib kujunevat kallaletungivale jalaväele teda saatva ja toetava tule võimalkult lähemale viimine, et sellega viimasele hõlbustada kavatsatud manöövri läbiviimist.

7. Kuna tavaliselt manööver sisaldab endas tungi välja jõuda vastaspoole tiivale või seljatagusesse, nõudes manöövrit teostavalt üksusilt kiiret liikumist ja mõjuvat tuld, on hakatud peaaegu kõikjal selleks otstarbeks moodustama moto-mehhaniseeritud väekoondisi. Viimaste peamiseks ülesandeks näib välja kujunevat operatiivse tähtsusega haaramisoperatsioonide läbiviimine, kokkukõlas ratsaväe tegevusega.

Kuid on tehtud samade ülesannete täitmiseks katseid ka ainult moto-mehhaniseeritud väekoondistega, mis autori arvamusel on andnud täiesti rahuldavaid tulemusi.

Moto-mehhaniseeritud osade suurimaks vaenlaseks on lennuvägi. Isegi kunstlik udu, suits ja muud moondamise vahendid ei olevat suutnud neid katta lennuväe eest.

Tangitõrje vahendina on hakatud kasutama ümberpaigutavaid kunstlikke tõkkeid, millede ülesseadmine ja mahavõtmine ning uude kohta transporteerimine võivat sündida minimaalse ajakuluga. Mis puutuvat tulevase tangi tüübisse, siis avaldab autor arvamist, et selleks saavat n.n. k e s k m i n e t a n k. Kergetank leidvat kasutamist kasulgestusülesannete täitmisel või luureks. Rasketank võivat tulla kõne alla veel vaid kui endiste aegade mälestis.

8. Tulles tagasi jalaväe relvastuse juurde, ütleb autor, et käsigranaadid, nende vähe mõju ja selle ulatuvuse piiratuse tagajärjel, kaduvat jalaväe relvastuse nimestikudest. Neid asendavat suurema laskekaugusega ja mõjuvama laskemoonaga miinipildujad.

Seniste katsete tulemusena on peaaegu kõikjal muutunud reeglisk varustada jalaväepataljone saatesuurtükkidega, ette nähes jalaväe rügemendi orgaanilises koosseisus — oma suurtükiväe patarei.

9. Kuigi tagala küsimused omasid Maailmasõjas suurelatusliku tähtsuse, on nende uurimine 1934. a. aset leidnud manöövritel olnud minimaalne.

10. Märkata on olnud peagu kõigis riikides püüdu huvitada kaitseväeõppustest ka erakodanikke.

R. Tck.

SOOME.

„SOTILASHALLINNOLLINEN AIKAKAUSLEHTI“ NR. 12—1935.

Arhitekt Niilo Niemi — „Meie kasarmuehitised“.

Kapten E. Hallakorpi — „Itaalia sõjamajanduse eeldused.“

Artikli autor selgitab mitmekülgsest arvude najal Itaalia sõjapidamise eeldusi sõjamajanduse ja rahvamajanduse seisukohalt. Kokkuvõttena — Itaalia mobilisatsioon näib olevat otstarbekalt ja kaugenägelikult ette valmistatud. Tööstus on ettenägelikult organiseeritud ja vajalised toorained on osalt kogutud tagavaraks, osalt loodetakse siseseveo võimalustele sanktsioonidest hoolimata. Sõda finantseeritakse kodumaa kapitaliga ja näib olevat abinõusid varade reserveerimiseks välismaalt vähemalt 2—3 aastaseks sõja väljaminekuteks. Korporatiivse riigikorra tugevus langeb kõva katse alla, millest peab selguma kolmteist aastat kestnud ehitustöö väärtus, sest majanduslikkude sanktsioonide terav ots on suunatud rohkem kodanikele kui armeele.

Mjr. M. Oinonen — „Teetööde tähtsus ja läbiviimise võimalused sõjas“. Autor selgitab arvude varal teetööde tähtsust ja suurst sõjas korpuse ja diviisi tegevuse rajoonis ja jõuab otsusele, et pioneriüksuste koosseise tuleks kontrollida, samuti tuleks kaaluda tööpataljoni (teeparanduse kompanid) ja töövahendite küsimust. Pioneride kiireks ümberpaigutamiseks kohast teise peaks pioneriüksuste koosseisus olema veoautosid. Neid saab kasutada ka materjali veoks. Kordadel kui pionerid veoautosid ei vaja, võib neid kasutada muuks otstarbeks. Pioneride varustamine jalgratastega peaks võetama tõsisele kaalumisele.

Kol. ltn. L. Leander. — „Riigikaitse vaatepunktid ja ratsasõit“. Artikli autor selgitab kõigekülgsest ratsahobuste kasvatamise ja arendamise tähtsust riigis. Küsimus on tähtis ka rahvamajanduslikust seisukohast. Selle järele ta siirdub ratsasõidule. Ta kriiputab alla, et iga aktiivohvitser peab oskama ratsutada. Vähe sellest, ka iga reservist, kel sõja puhul tuleb tegemist teha ratsahobusega, peab rahuajal alal hoidma ratsutamise kunsti. Selleks autor soovib rahuajal asutada ratsutamise seltse, kelle ülesandeks oleks ratsutamise kunsti arendamine riigis ja ratsahobuste kasvatamise propageerimine ning kaasaaitamine. Soomes on praegu niisuguseid seltse 9, kes moodustavad ratsutamislüüdi.

LEEDU.

„Musu Žinyas“ (Jaanuar 1936.a.)

Märkmeid õhukaitse suurtükkidest tulistamise alal. Kol.-leitn. Jasulaitis.

Lühidases ja populaarses kokkuvõttes puudutab autor õk suurtükiväe tulistamise printsiipe. Artikli koostamise aluseks on olnud järgmised allikad:

1. Instruction générale sur le tir de l'artillerie anti-aerien.
2. Notion sur le tir contre avions. C-dt Desroussaux.
3. Tir contre avions t D. C. A. Col. E. Pagezy.
4. Zenitnaja artillerija. A. Veckotšin.
5. Sovremennõe sredstva art. borbõ s. vozdušnõm flotom. N. Vinogradov.

Tuleviku väljavaateid määrata õk suurtükiväe võitluse alal lennuväega on veel varajane. Küsimust pole võimalik lahendada matemaatilise suhtega, kumb on enam arenenud, õk suurtükivägi või lennuvägi. Tänapäeva õk suurtükk heidab küll mürsu 10 km kõrgusele algkiirusega 100 m/sek, kuid peab ka tõsiselt arvestama lennuväe progressi. Mõõdunud aasta rekordkiirus 711 km/tunnis võrdub 155 mm haubitsa mürsu kiirusele rauast väljalendamisel, lastes viienda laenguga. Spetsialistide arvates seliste lennuväe kiirustega rünnates tänapäeval ei oleks maapealsed õk vahendid suutelised lennukeid tagasi lööma. Jääb ainuke lahendus: linnad tühjendada ja linlased saata laiali hõredalt asuvasse küladesse. Üldine järeldus, et selliste lennuväe kiiruste juures tuleb tagasi pöörduda esisade eluviiside juurde.

Eesti kaitseväe lasketase. Kol.-ltn. Laats.

Ülevaade meie laskeasjanduse ajaloost ja viimasest suurvõidust Roomas 1935. a. Artikli lõpuosa avaldab meie laskeasjanduse eesmärgi — muuta laskmine eesti üldrahvuslikuks spordiks, mis peab olema tagatiseks maa julgeolekule.

Saksa lennuvägi. Lendur major Motuzas.

Lühike ülevaade lennuväe arengust Saksamaal 1911. a. kuni 1918. a. Sellele järgnenud desarmeerimine, eralennuasjanduse areng ja lennuväe uuesti ülesehitamine läinud aasta 16. märtsi seaduse alusel. Mis puutub tänapäeva Saksa lennuväe kohta ilmunud andmeisse välismaa literatuuris, siis on need sageli lahkuminevad, kuna sakslased ise on kitsid andmete avaldamises lennuväe kohta.

Korpused on ette nähtud üks kaugeluure, üks lähiluure ja üks jala- ning suurtükiväe koostöö eskadrill. Kogu saksa armeele oleks vaja 12 eksadrilli kaugeluureks, 12 eskadrilli õiseks luureks ja 36 eskadrilli jala- ning suurtükiväega koostööks. Kokku u. 540 lennukit. Armee juhatuse käes võiks olla kuni 5 õhudiviisi, igaüks 3 brigaadi à 204 lennukit.

Prantslased arvestavad, et sakslastel on 5340 lennukit, mille hulgas 2000 lennukit võiks olla igal ajal valmis sõjaliste ülesannete täitmiseks; 800 kõige uuemat tüüpi lennukit varus; 1450 vanemat tüüpi lennukit ja 1070 õppelelennukit.

Inglased hindavad prantslaste andmeid liialdatuks. Nende andmeil võiks sakslastel olla u. 1500 esimese kategooria lennukit ja 1100 lennukit varus. Lennutööstus olevat aga väga arenenud. On olemas kuni 120 mitmesugust (lennukite, mootorite, varustuse, relvastuse, angaaride ehitamise jne.) tööstust.

N. Vene andmeil olevat lennuväe koosseisus 8000 ohvitseri ja 52 000 allohvitseri. Luuakse intensiivselt ohvitseride ja allohvitseride varusid. Suuri jõupingutusi tehakse aerodroomide ehitamiseks, kusjuures osa aerodroomide ja ladusid ehitatakse maa alla.

Armee varustamine leivaga. Intendant mjr. Šliogeris.

Põhimõtteliselt tuleks leivaga varustamine sõja korral Leedus teostada armee intendantuuride kaudu. Seda põhjustab territooriumi piiratud ulatus. Diviiside juurde poleks leivaküpsetisi vaja, sest värskus armeest varustamisel ei kannataks.

Armee varustamine leivaga sõja ajal. Intendant mjr. Milaševičius.

Analüüsinud küsimust Prantsusmaal, Itaalias, Poolas, Tšehhoslovakkias ja Saksamaal, jõuab autor veendumusele, et Leedus leivaga varustamise küsimus sõja ajaks tuleb ette valmistada juba rahu ajal. Selleks on vaja suuremates tsentrumites ja teede sõlmpunktides asutada omavalitsuste poolt suure produktiivivõimega leivaküpsetisi ja ka tapamaju. Personaalse ettevalmistuse alal on vaja korraldada kursusi ohvitseridele ja meeskondadele ja rahuaegseil manöövreil anda neile praktikat.

Sõja aja eelarve. Kol.-ltn. Bukevičius.

Sõja ajaks on vaja koostada täielik rekvisitsioonide plaan, mis rajatud seadusele kodaniku naturaalkohustuste kohta ja omada vajaline rahatagavara või spetsiaal-

fond. Sõja aja kulud jagunevad: mobilisats.- ja sõjakulud. Üldse on vaja:

- rahu ajal määrata sõja aja eelarvesse summa erakordsete kulude tähe all;
- rahu ajal koostada täpne rekvisitsioonide kava;
- luua eriline sõja aja fond;
- vaja täpsustada sõja aja eelarve ja aruande kord.

Uuemat kirjandust.

Marssal Josef Pilsudski elu ja teod.

Koostatud dr. Stefan Pomarancki poolt juba 1919. a. kuid iga uue trükiga parandatud. Viimane trükk arvult kaheistkümnemes ilmus Poolas augustikuus 1934. aastal. Teose on tõlkinud Bernhard Linde. Eestikeelses väljaandes turule ilmunud veebruarikuu keskpaigu k. o. aastal sarjas: tähtsad mehed ja naised. Teos sisaldab 42 lehekülge teksti ühes 4 ülesvõttega Josef Pilsudskist.

Kuna teos on väliselt sümpaatne, trükitud heal paberil ja hästi loetava kirjaga, siis tõmbab see lugejat tutvuma sisuga. Peab küll objektiivselt hindama ja tunnustama, et 42 leheküljel kajastub Pilsudski ja Poola ajalugu umbes 50 aasta kestel. Kuna marssal Josef Pilsudski oli Euroopa suuremaid juhte ja politikamehi, siis huvitab iga kaitseväelast ilmunud teos.

Kuigi teos iseendast on kokkurusutud ja ilma alljaotuseta, püüan alljärgnevas tuua sisu kandvamaid mõtteid. Teos algab lüheda ülevaatega Pilsudski perekonna päritolu ja Josef Pilsudski kasvatusel kohta. Määrava tähtsusega kasvatamisel on olnud Pilsudski ema, kelle õpetuse ja kasvatusel alused tuginesid kahele õilsale põhimõttele: — Jssanda nimel tekib Poola riik ja — isikul peab olema väärtustunne ja mõtteiseisvus.

Lühidale ülevaatele lapsepõlvest järgneb iseseisva teotsemise ajajärk, milline algab 1886. a. väljaheitmisega ülikoolist pärast aastast õpingut. Süüteks on osavõtt üliõpilasmanifestatsioonist. Kuid juba järgmisel 1887. a. satub Josef Pilsudski, kelle asukohaks pärast ülikoolist väljaheitmist oli Vilno — politsei kätte kahtlustatavana osavõtus 20. märtsil 1887. a. tsaar Aleksander III vastu plaanitatud atentaadist. Kuigi vaid tunnistajana — saadetakse teda siiski 5 aastaks Siberisse (1887.—1892. a.)

Kunstlik nahk. Insener kol. Acus-Acukas.

Leedus toornahka ei jätku oma vajaduste rahuldamiseks, mispärast on vaja tarvitada aseaineid. Laialdaselt kasutatavad puutaladega kingad talupoegade keskel kompenseerivad naha puudujääki.

Bibliograafia.

Sellele järgneb, 1892. a. Pilsudski tagasiõudes Siberist, hoogus töölisliikumise organiseerimine.

Pilsudski näeb poola töölises seda vanumat jõudu, mille abil on võimalik luua iseseisev Poola. Sellega seoses olevalle raskusile ja võitlusile järgneb 21. veebruaril 1900. a. teiskordne Pilsudski vangistus. Kuid õnneks läheb Pilsudskil korda põgeneda.

Järgnevad võitlused Poola vabastamiseks kodus ja välismail. Sellest huvitav episood Vene-Jaapani sõja algades, kus Pilsudski käis Tokios relvi hankimas jõulise vastupanu korraldamiseks Venemaa tagalas, mis pidi kokkukõlas olema Jaapani kavaga, kuid sisuliselt oleks võimaldanud Poolale vabanemist Vene ikkest.

Kuna kõik võimalused jõulise aktsiooni algamiseks on ebasoodsad, hoiab Pilsudski poola rahva laialdasi hulki võitlusvõimeliseks mitmesuguste illegaalsete ja legaalsete ühingute organiseerides. 1914. a. puhkenud Maailmasõda annab ammuühaldatud võimaluse jõuliseks tegevuseks. Tekivad poola küttide rügemendid ja hiljem leegionid, milliseid kannab edasi vaid Pilsudski. Kui 1916. a. selgub keskriikide kaheotsaga mäng poolakatega, seab Pilsudski küsimuse täie selguse ja teravusega Poola tuleviku kohta. Tagajärg — Pilsudski tagandamine leegionide juhtimiselt. Võitlus kestab POW, s. o. Poola sõjaväelise organisatsiooni põrandaaluse tegevusena. Kuid 22. juulil 1917. a. paigutavad sakslased Josef Pilsudski Magdeburgi kindlusesse.

Sakslaste kokkuvarisedes läänes on ka juba Josef Pilsudski 10. nov. 1918 tagasi Poolas, kus algab poolelijäänud töö lõpuleviimine. Järgnevad raskused poliitiliste parteidega, siis võitlus Punaarmee ja kuulus Kiievi retk 1920. a. Ühtlasi selguvad Kiievi retkega seoses olevad Pilsudski kaugenägelikud kavad ja ajaloolise

ülesande täitmise soov, s. o. unioon Ukraina ja Leeduga.

Lõpuosa teosest on pühendatud Pilsudski poliitilisele tegevusele, millest selgesti väljendub Pilsudskile emalt sisendatud mõtte „omada kindlad veendumused ja neid kasutada hoolimata oma tegevuse tagajärjedest.“

Kokkuvõttes teos pakub Josef Pilsudski isikus positiivse inimtüübi, kelles kõrgesti arenenud moraalsed omadused; kes suur isamaalane; kangelaslik juht ja ettenägelik ning teoinimene-politik. Josef Pilsudski osa poola poliitilises elus on eriti huvitav, kuna toodud olukorrad võimaldavad paralleele tõmmata tänapäev arenevate poliitiliste sündmustega. —se—

„Kapten Anton Irv'e“ hinne.

Raamatut „Kapten Anton Irv“, mille autoriks major P. Villemi, on Harid.-sotsiaalministeeriumi koolivalitsuse poolt soovitatud avalikkudele raamatukogudele ja ka kooliraamatukogudele I järjekorras. Ka on ilmunud peale „Sõduri“ selle raamatu kohta tunnustavaid arvustusi „Eesti Kirjanduses“ nr. 1. 1936., „Pstm.“ 23. 12. 1935., „Kaitse Kodu“ nr. 2. 1936., „V. Maa“ 5. 02. 1936., „Sakala“ 2. 12. 1935. j. m. „Pvl.“ kirjutab: „Kangelaslõud on alati huvitanud noorsugu. „Kapten Anton Irv“ on kangelaslugu. Meie o m a kangelaslugu. Sellisena peab seda soovitama eriti just ka noorsoole.“

K ü h l m a n n, R i c h a r d. — Suurriikide areng alates Napoleoni langusest kuni kaasajani (Entwicklung der Grossmächte vom Sturz Napoleons bis zur Gegenwart). Karl Sigismund Verlag. Berlin 1936. 122 lk. Hind Kr. 4.10 (Kv. staabi raamatukogu. Nr. 22723).

Teose autor — Saksamaa endine riigisekretär, annab kokkuvõetult ülevaatliku pildi suurriikide võimu arengust ja selle muudatusist 120 aasta jooksul. Sisult teos jaguneb kahte ossa, mis käsitlevad:

E s i m e n e j a g u:

1. Mered ja ookeanid kui kultuurepohide keskused.
2. Uusimaid poliitilisi arenguid Vahemerele.
3. Masside ajastu.
4. Masside kasvatamine ja selle poliitilised tulemused.
5. Masinaajastu areng.
6. Rahvaste Liit.
7. Toorained teguritena maailma ajaloos.
8. Armeed ja sõjalaevastik. Ohujõud.
9. Kolm hilistulejat.

T e i n e j a g u:

1. Hispaania ja Portugal ning nende asumaa.
2. Itaalia.
3. Prantsusmaa.
4. Inglismaa.
5. Holland.
6. Saksamaa.
7. Austria-Ungari
8. Türgimaa ja Balkani riigid.
9. Venemaa.
10. Hiina.
11. Jaapani.
12. Põhja-Ameerika Ühendriigid.

S t o y e, J o h a n n e s. — Ölmacht — Weltmacht. Die räumlichen Grundlagen der Erdölkämpfe. Berlin. 1936. Verlag B. G. Teubner. 60 lk. 6 kaarti. Hind Kr. 1.35. (Kv. staabi raamatukogu. Nr. 22724).

Teos käsitleb põletisainete (petrooleum, bensiin jne.) lähtsust sõjapidamises ja kaasaja poliitilisi võitlusi suurriikide vahel petrooleumi pärast. K. L-la.

Võõrkeelsed uudised:

M. Simtmann , Praktiline inglise keele grammatika harjutustega	Kr. 1.80
West , The New Method English Dictionary	„ 1.80
Larousse de poche . 85000 mots	„ 8.40
Der Sprach-Brockhaus . Deutsches Bilderwörterbuch. 1524 veergu üle 5400 pildiga. 1935	„ 5.65
Knaurs Konversations-Lexikon A—Z . 37000 oskussõna, 2600 illustratsiooni, 75 värvilist tabelit ja maakaarti, 150 statistilist diagrammi. Täiesti uus 1936. a. väljaanne.	„ 3.60
Knaurs Welt-Atlas . 53 värvilist kaarti, 100 statistilist diagrammi ja tabelit, 29000 geograafilist nime nimekirjas. Täiesti uus 1936. a. väljaanne.	„ 3.20

KLUGE & STRÖHM, raamatukauplus, Tallinn, Pikk 9.

Kättemaks.

Jutustus Eesti Vabadussõjast.

K. Matisoo.

Jõutud rindele, lõhuti N. pataljoni kuulipildurite rood rühmadeks. Iga laskuroodu juurde määrati üks rühm, mis koosnes 3—4 kuulipild. meeskonnast. Igas meeskonnas 4—5 meest.

Nii lahutati Heinogi ta sõbrast Reinust, sõbrast, kellega kuu tagasi istusid ühel ja samal koolipingil.

Heino ühes kolme kaasvõitlejaga määrati Zalesje külla 3. roodu juurde, kuna Rein saadeti Kalkutino külla, seal asuvate jõudude täienduseks.

Zalesje küla kujundas pataljoni rinde tsentrumit. Siin asus midagi rindestaabi taolist ja patareide vaatepunktid, mida oli kaks, üks raske-, teine välikahurite oma.

Maaalalt oli küla küllalt suur; asustatud oli vaid venelasist. Rinne viidi küla ette, vana kõrtsi ja varemete joonele, mille ees laotus vasakul soine võsastik, paremal põlud ja Ratševo mõisasse, vaenlaste asukohta *suunduv külalec.*

Rinde vasakul tiival madaldus maapind ja kõverdus trehtritaolisse lohustikku, mille keskel laialipillatud, pooleldi põlenud ja purustatud talumajadena püsis veel Kalkutino küla.

Zalesje ja Kalkutino külad tungisid poolekilomeetrilise kiiluna vaenlase rindeahelelikku, evides sellega kardetava seisundi vaenlasele, kuid sealjuures samavõrra hädaohtliku ja raske endakaitstavuse.

Kogu märtsikuu kestsid lahingud. Rinne aga püsis. Vabadussõjalaste raudne vastupanu ületas mängides vaenlase massilise ülekaalu. Olgugi, et oli lahinguid, kus üks neist võitles ainuna kümne vastu.

Eesti rahvavägi omas vägevaima relva, relva, mis puudus vaenlasel, ja see oli: isamaarmastus.

Selle relva omasid ka Zalesje ja Kalkutino külade kaitsjad. Verise peaga paisati tagasi vaenlase ahelikud, luusse- ja lihhalõikavad olid nende kaotused rünnakute järel, kuid inimmaterjali oli neil külluses.

Kes kõik ei võidelnud sel rindel? Eestlased, omad punased suguvendad, lätlased, venelased, kirgiisid ja hiinlased. Kogu see rahvuste segu, komissaride surmaahtvatus-

le mõjul, ründas järelejätmatult meie positsioone. Kuid tagajärjeta.

Saabusid lihavõtted. Õhus laotus raske ja niiske kevadine maahingus. Tundus mulla rammet lõhna, mis segunenud püssirohusuitsuga, tungis ninasõrmeisse, äratades seal närvilise erutuse ja kaasas sellega igatsuse millegi kaugel ja tundmatu järele.

Ka Heino kannatas selle tundmuse all. Nägi: sulises vesi, sillerdas õhk, naeris päike, — see kõik kutsus kuhugi, äratas sise-mise soojuse, lootusi ja eluiba.

Kuid... siin pidi ta tapma. Tapma, sest ei tee ta seda, siis tapetakse tema, ta kodumaa. Teadis, et loodusevastane on see seadus, kuid täitma pidi selle. Ja ta täitiski seda kogu teadmise, vastu tunnete kapseldatud surutist.

Lihavõttepühade eelõhtul algas uus rünnak. Kahekordses ahelikus ründas vaenlane nii Z. kui K. külasid. Äge oli lahing. Põrgupajana kees püssi ja automaatrelvade tuli, millele akkomponeerisid kahurite teravad raksatused.

Õhtu saabus. Pimenes. Kuid vaenlane ei väsinud uusi jõude tulde saatmast. Püside lasktulest moodustatud eredana täpisooneena liikus nende ahelik uuel jõul meie positsioonidele. Neile vingusid vastu terasoad. Kuulipildujate monotoonne, kuid järsk ja kindel tatatamine kõneles küllalt selgesti rünnaku asjatusest. Kuid — vaenlane liikus siiski. Taganes, kogus end, täiendas — ja uuesti liikus.

Heino töötas „Lewisil“. Maheda surinaga tühjendas ta masin kasseti kasseti järele. Seesmise külmuse ja rahuga käsitas ta relva. Katsus pimedas seada sihikutki. Ta närvid olid pingul, huuled pigistatud kokku; silmad erevusest valusad.

Asetas uue kasseti peale, valis suuna ja vajutas päästikule. Kuid... seisak, takistus. Relv ei töötanud.

Erutus sellest. Kompas pimeduses üksikuid osi, logistas kaant, katsus tõmbepidet — ei tööta. Kaaslased jooksid juurde, katkestades kassettide laadimise. Vahetasid üksikuid sõnu. Ei seegi parandanud asja.

Siis haaras Heino „Lewisi“ selga ja algas roomamist tagaasuvasse külla, kus lootis lei-

da püssimeistri, kes parandaks vea. Aja võitmiseks valis tee otse üle lageda künka. Relva jalgoed õlul, kiiver otsmikul, nii roomas ta all tagant vihiseva kuulirahe.

Siin-seal lõhkesid granaadid, õhus lajatas šrapnell, surm tantsis ringi — kõik see ei peatanud teda.

Paremal kumas taevalaotus, seal põles küla. Vist Kalkutino küla.

Veerandtunnise roomamise järele jõudis Heino kohale. Leidis püssimeistri ühes majakeldris. Rääkinud loo, vaatasid relva ja leidsid, et viga oli väike — puudus vaid n. n. vastuvõtusorm. Kasseti vahetamisel oli kukkunud see maha ja pimeduses oli võimatu seda märgata.

Puuduv osa asendati uuega, ja Heino, võtnud kaasa muidki relva tagavaraosi, algas kiiresti teekonda tagasi.

Üks asi imestas teda: tee tagasi oli mõnusam. Kuulide vihin tuli eestpoolt, see oli nagu rahustavam, õigem ja loomulikum. Teel siia oli vastik tunne, sest kuulide kiu- numine käis tagant. Ebaloomulikuna, häbistavana tundus see.

Jõudnud künkani tahtis visata pikali, et alata roomamist, seal nägi äkki leitnant K-d, kes joostes tuli K. küla suunast.

— Heino, hea, et kohtasin sind. Mine ruttu oma relvaga, siit otse, piki sooserva, K. külla. Seal vajatakse abi. Siin töötavad kõik relvad, seal aga: meeskonnad puru, osa relvi vaenlase võimuses, — rühmamehed ükski ei suuda kaitsta positsiooni. Ruttu sinna, laskemoon asub esimese rehe juures. Seda näed alt sauna juurest. Rehe juures võta positsiooni. Saadan meeskonna sulle järele. Rutta. —

Heino jooksis ümber künka, jõudis sooservale ja hingeldades jätkas jooksu K. küla sihis. Raske relv väsis teda, kuid kiirust ta ei vähendanud. Imestas ise — kust selline jõud ja sitkus.

K. küla põles. Teerada sooserval läikis vingerdava ussina. Paisuv tulekuma muulis ümbruse punakas-valgeks. Lahing kees kogu rindel.

Heino jõudis vana saunani. Siit pöördus otse eemal mustendavale rehele. Jõudnud sinna, imestas ta. Ei näinud kedagi. Vastu vaenlase arvatavoid seisukohti ei kuulnud midagi. Selleasemel kees vihane võitlus seal, kusagil kaugemal, taga, Zalesje mõisa juures, kus asus rinde varurood. Seal tatasid kuulipildujad ja kõlas pobiseva praginana püssituli.

Nüüd taipas Heino: meie rinne oli taganenud.

Heino asus nüüd vaenlase seljataga. Üksi.

Mis teha? klähvis koerana mõte ta põlevas ajus. Mis teha?

Kuid teotseda oli tarvis kiirelt. Ta astus rehe alla, heitis pilgu ringi, ja nägi: rehenurgas seina avauses, kus oli asunud meie kuulipilduja pesa, lamas laskemoona kassetide juures sõduri korjus.

Tahtmata karjatas Heino. Korjus — see oli Rein! Sinel üleni veres, nagu võikalt purustatud, teine jalg täägiga põrandale naelutatud, ühel õlal trotsivalt-uhke õppur-sõduri, juniori õlak.

Heino tardus. Senitundmatu tunne, ei hirm ega jubedus, vaid mingi liimiv halvatus haaras teda. Jalad nõtkusid. Tahtis kukkuda.

Asetas „Lewisi“ põrandale, võttis kiivri peast ja põlvitas Reinu surnukeha juures. Huuled liikusid mingis sõnatus mõminas; tänapäevani ei suuda ta mäletada, mis ta mõtles, mis elas üle sel hetkel. Nuttis ta kadunud sõbra järele, palus ta tema hinge eest? Kahjatses, halas? Ei seda ega teist.

Tundis siis vaid, kuidas rusikas kiskus kokku kramplikus värinas. Sõrmed kõverdusid südametukse hoorütmi raputuses. Seesmise refleksi tulemusena puurisid küüned end pihulihasse. Jõudki tuli tagasi. Terav, võimas, vahistav jõud.

Jooksis siis läbi rehe. Vaatas sealpool läheduses põlevat küla. Nägi üksikuid siluette ümber tulesammaste. Teadis — need on punased. Siis nägi üksikut ratsameest kihutamas hobusel rehe suunas. Ta peitis enese. Asjata. Vajadust polnudki. Ratsanik ajas rutul mööda.

Heino astus uuesti rehe lävele. Kuulatas lahingukära Z. mõisa suunas. Katsus otsustada paukude ragina järele õnne või õnnetust omadele. Kaheltpoolt kuuldud paukude kaja pidi andma selguse. Ta kuulatas. Moondus kogu kehaga üheksainsaks suureks kõrvaks. Kuulatas. Süda hakkas tuksumast. Kuid midagi kindlat ei suutnud ta manada mõistusele.

Ta pöördus ja... mõtles. Vaid hetke. Siis jooksis laskemoona kastideni. Vaatles neid: „Lewisi“ padrunid. Hea! Nägi veel seinadõnsuses nelja rakmetäit kassette. Hüüatas rõõmus. Kompas läbi riide: laetud. Uus rõõmuhüüd.

Siis algas töö. Kandis palgiotsi ja kive vastaslävele. Kuhjas kokku risu. Kattis siis lauaga võõrud (seinas olevad augud), paigutas „Lewisi“ sellele värsketele barrikaadile, tõi kassetid, arutas nad lahti puldantotist, seadis käejärele, kontrollis relva ja

leidnud selle korras — naeratas ta. Kõhisevat, läkastavat naeru.

Siis astus välja oma barrikaadi ette. Vaatles tähelepanelikult liikumist põlevas külas ja kuulatas lahingukäigu kaja. Läks siis Reinu laiba juurde ja ütles tasa, tasapühalikult:

— Rein, mina tasun selle!..

Öelnud, haaras laiba ja kandis selle reheahju ette. Liginenud ahjule, võpatas ta. Seal lamas veel kaks laipa. Samuti purustatud nägudega ja lugematute täägihaavadega.

Ja... „Lewis“ nr. 2 meeskond oli langenud. Rein, teisena väike Paul ja kolmandana koolis laiskvorstiks hüütud Hugo. Vaenlane oli tabanud nad oma äkilisel rünnakul; kes teab, elusatena või surnutena kannatasid nad metsiku piinamise ja koleda surma.

Heino seisatas. Mõtles. Hetke jooksul põimus mõttesse lapsepõlv, kooliaeg ja... siin lamavad laibad, ta parimad sõbrad...

Järsk pörak äratas ta. Granaat lõhkes mõnikümme samm rehest. Heino hüppas lävele. Mürsu jooksust taipas — see oli meie granaat. Uus terav visin tuli Z. küla tagant, sealt, kus asetsesid meie patareid. Visin möödus ja šrapnell lõhkes K. küla tagaserval.

Kuum laine läbistas Heino. Ta aimas olukorra muutust. Kuuliski juba, kuid hakkas liginema lahingutuli Z. mõisa sihist.

Punased taganevad. Meie vasturünnak algab. Heino näpistas end valusasti kint-

sust. Röögatada tahtis rõõmust. Teadis: ainuke vaenlase taganemistee on piki nõlvastikku, küla- ja rehevahelisel maaalal, lähendab, Heino ees sündis vaenlase taganemine. Heino relv valitseb üle ainuma vaenlase taganemistee.

Ja nii see oligi. Juba koitis idataevas, kui punaste salgad väljusid Zalesje mõisa metsast ja suundusid orunõlvakule, mis pikuti lohuna jooksis nende endistele positsioonidele Davõdov-Konetsi külasse.

Seda nõlvakut valitses nüüd Heino oma tulirelvaga. Ta laskis punaste esisalkadel jõuda nõlvaku keskkohani, südame põksudes laskis kuhjuda neid külatele, lagedale ja siis... siis avas tule.

Kasset kasseti järele sülitas ta relv surma ja hukatust kabuhirmu sattunud vaenlasele.

Ootamata tulest rabatuna, jooksis osa neist otse vastu Heino surmavikatile.

Heino niitis. Huuled koos, vihas veriseks pigistatud; hammaste lõdisedes käsitas ta relva. Vahest hõikena, rõmeda oigena kostis sõna: Rein!..

Varsti nägi metsast väljumas omade ahelikku. Nägi leitnant K-d valges soomekasukas ja veltveebel R-i tiblasinelis. Minut möödunud, olid nad kohal ja pigistasid Heino kätt. Raputati tugevasti, sõnatult ning tõsiselt.

Siis pöördus Heino, osutas käega Reinu ja teiste sõprade laipadele ja sosistas kõlalt, vihavalusal häälel:

— See oli kättemaks...

Kaitseväe elu.

Valgamaa vabastamise mälestusmonument Paju lahinguväljale.

Sajandite kestes on Valgamaa oma lõunaraja äärse asendiga olnud sõdade tallermaaks ja kannatanud võõrastes tõmbetuultes rohkem kui meie sisemaakond.

Sajandite eest ugalaste ja sakslaste väeosad sammusid oma sangarlikkudel võitluskäikudel läbi Valgamaa ja võitlesid meie lõunarajal Koiva ja Säde kaldail. Valgamaa olles aastakümneid kestnud muistsete võitluste tallatavamaks alaks, on moodustanud kindla piiri pealetungivaile vaenulistele rahvastele ja suutnud teadlikuna alal hoida ajaloolisi ning rahvuslikke piire.

Vabadussõjaajagseis võitluses Valgamaa vabastamise eest karastus nii mõnigi meie noor väeosa võitmatuks lahinguüksuseks. Valgamaa vabastamise võitlused algasid 1919. a. jaanuari esimestel päevadel K ä r s t n a - H e l m e - K a r k s i - T a a g e p e r a lahingutega. Neis lahinguis surmati punaväe võidutsev edasitung ja murti kolmekordses ülekaalus oleva vastase selgroog. Valgamaa vabastamine viidi lõpule heitluses P e d e l i metsades ja P a j u väljadel.

P a j u l a h i n g — viimane pingutus Valgamaa vabastamisel, ei teostunud ker-

gesti. 31. jaanuar 1919. a. on Eesti Vabadussõja ajaloo verisemaid, kuid ühtlasi eestlaste visadust, mehisust ja vahvust tunnustavamaid lehekülgi. Lahingu võiduka lõpuga murti punaväe tugevamaid Valga eelseid vastupanu punkte ja paisati purustatud enamlaste osad Valgamaa piiridest välja. Võitlused Valgamaal, mis lõppesid Paju vallutamisega, murdsid punaväe lõunarindel ja panid aluse Põhja-Läti vabsatamisele. Kuid Paju võit saavutati suurte ohvritega. Vabadussõja heroilisemaid juhte — meie partisaanide võitlusvaimu looja leitnant Julius Kuperjanov ühes 123 kaaslasega tõid oma suurima ohvri isamaale.

Soome abiväed — Põhja Pojad — said Paju all tõsisema tuleristimise. Punavägi kaotas aga üle 400 mehe ja usu võidusse võitlusis eesti rahvusväega.

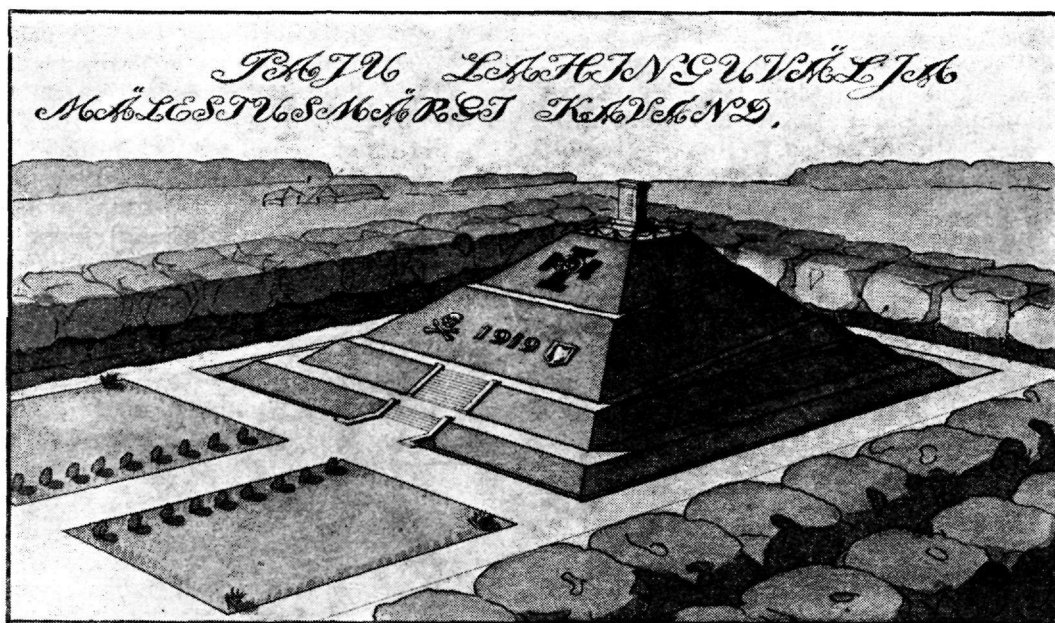

Vabadussõja lahinguväljadel Valgamaal nii Helme-Tõrva kui Paju all areneb tänapäeval rahulik ja ülesehitav töö. Endised lagedad mõisaväljad on tihedasti nägusate asundustaludega asundatud ja verega niisutatud mullal kasvab asuniku hoolsa töö tulemusena vili, mille pea on teradest raske ja annab head lõikust.

1932. a. kevadel alustas tolleaegne 2. diviisi ülem kindral N. Reek Valgamaa lahingute jäädvustamise mõtte, esmajoonel Paju lahingu ja lahinguvälja tähistamise, et säilitada neid tähtsaid võitlusi, mis peaksid sajandite jooksul äratama aukartust meie Vabadussõja sangarite tegudest tulevates põlvedes.

Kol. ltn. E. Ahmani algatusel grupp asjast huvitatud ohvitseri algas organiseerima ja eeltöid tegema kindral Reegi mõtte realiseerimiseks.

4. juulil 1932. a. moodustati Paju Lahinguvälja Mälestamise Komitee, kelle esimeheks valiti kol. ltn. E. Ahman.

Peagi registreeriti komitee põhikiri, koguti komiteele liikmeskonda ning tehti eeltöid Paju asundusest monumendile vastava maaala saamiseks. Komitee esialgne tegevus seisis peamiselt Paju lahinguvälja mälestamise mõtte propageerimises, milleks astuti kontakti vanade kuperjanovlastega, toodi ajakirjanduses sagedasti informatsiooni jne.

Kesk komitee kõige intensiivsemat tegevust lahkus kol. ltn. E. Ahman Valgast, siirdudes uuele vastutusrikkale ametkohale

Tallinna. Lahkus ka teisi komitee liikmeid elukoha muutmise tõttu. Seega tuli komitee tegevuses paratamatult ajutine seisak.

Kol. F. Pinka asumisega Valga kaitseringkonna ülema kohale elustub komitee tegevus uuesti.

Komitee üldkoosolekul 17.05.35. valitakse komiteele uus juhatus eesotsas kol. F. Pinkaga. Samaks ajaks on suudetud ka lõplikult saada Paju asundusest tasuta krunt 0,82 ha suuruses.

Uus komitee juhatus viib läbi põhikirja muudatuse, millega laiendatakse komitee juhatuse koosseisu seltskonnategelastega mitmetelt aladelt.

Praegune komitee juhatus koosneb:

Esimees kolonel Pinka, abiesimees kol. ltn. Hiob, laekur Valga abilinnapea Ilves, kirjatoimetaja v. adv. E. Össo, asjaajaja kapten J. Koort, liikmed arh. ins. G. Saar, toimetaja A. Meerits, Valga Panga direktor K. Vassil, kol. ltn. J. Soodla, Valga kaupmeeste ja töösturite seltsi esimees J. Meister ja R. Mitt. Juhatuse liikme kandidaadid: Soome konsul K. O. Uibopuu, Valga aj. maavalitsuse esimees J. Saul ja J. Soo.

Kol. ltn. Soodla ettepanekul moodustatakse juhatuses 5-liikmeline töötoimkond, kes korraldab jooksvat tööd ja hoolitseb tegevuskava täitmise eest.

Mälestusmonumendi kavandi üldkuju, mille juurde seni on jäädud peatuma, on omapärasemaid ja oma mõtudel küllaltki imposante.

Monument kujutab umbes 12 meetri kõrgust mullast tõmppüramiidi, graniidist sambaga tipul, kuhu viib ringkäik ja kividest embleemid külgedel. Monumenti asetatakse Valgamaa lahinguväljadelt kogutud muld. Seega monument peaks aegade keskes Valgamaa vabastamise tähisena manitsema kodanikke meenutama Vaba Eesti loomise võitlusi ja ohvreid ning muistse vabadusvõitluse ja viimase Vabadussõja sangeid. Monumendi külgedele asetatud Valgamaa vabastamisest osavõtnud väeosade embleemid oleksid tunnustuseks nende väeosade teeneile. Monumendi tippu asetatavale graniitsambale oleks raiutud lühidalt võitluste ja sündmuste käik.

Mälestusmonumendi kõrgus ja kavatsetav asukoht tagab, et kõik turistid ja möödasõitvad kodanikud Valga-Tartu maanteelt näeksid teda. Osalt paistaks ta isegi Valga-Tartu raudteele.

Komitee esimehe kol. Pinka energilisel eestvõttel on asutud juba summade kogumisele monumendi püstitamiseks.

Siseministeeriumilt saadi luba teostada üleriiklik korjandus lõpptähtajaga 01.06.36. Korjanduslehed on mõni kuu tagasi laiali saadetud ja tegelikule korjamisele asutud. Valgamaal ja linnas on pööratud kõigi asutuste ja silmapaistvamate isikute poole, kirjalikult mälestusmonumendi korjanduse toetamiseks.

Mälestusmonumendi mõtte propageerimiseks on trükitud 5000 postkaarti, milliseid levitatakse 10 sendiga tükk.

Komitee oma väärikate sihtide taotlemiseks on korraldanud aktusi, erilisi teatrietendusi ja püüdnud kõigiti levitada Paju lahinguväljale püstitava monumendi mõtet. Kohapeal leiab see võrdlemisi elavat poole-

hoidu seltskonnas ning senised tulemused lubavad loota kavatsuste peatset täitumist. Komitee edaspidises töökavas on ette nähtud teatrietenduste, vabaõhu etenduste, suvepidude, lahingu demonstratsioonid jne. korraldamine, et hankida sissetulekuid ja levitada mälestusmonumendiga seoses olevaid ideesid.

Mälestusmonumendi püstitamise alal on töökavas esmajoones kavandite lõplik koostamine ja monumendiga asukoha kindlaksmääramine.

Maikuul algaks monumendi muldkeha valmistamise töö. 1937. a. suvel valmiks muldkeha lõplikult ja 1938. a. suvel oleks monumendi pidulik avamine.

Komitee loodab, et algatatud üritusele kõik Valgamaa vabastamisest osavõtnud Vabadussõja veteraanid esmajoones kaasa aitavad ja sedasama teevad kõik need väeosad, kes Valgamaa võitluses kõrgel hoidsid oma väeosa lahingulippu.

Paju Lahinguvälja Mälestamise Komiteel on praegu liikmeid 114. Liikmemaks, üks kroon, on ühekordne. Liikmeksastumise sooviavaldus tuleb saata komitee nimele Valka.

Komitee jooksev arve on Valga Pangas nr. 5360, mis praegu näitab seisust umbes kr. 600. Tähenstatud summa peab kasvama vähemalt kümnekordseks, et komiteel võimalduks teostada oma kavasid.

Mõnede väeosade ohvitseride ja üleaja-teenijate kogud on juba annetustega toetanud monumendi kapitali, milline samm väärib täit tunnustust. On vaja, et algatatud töö leiaks ka meie seltskonnas täit poolehoidu ja toetust.

U. P.

3. suurtükiväegrupi ohvitseride kogu valimised.

14.01.36. a. peetud korralisel üldkoosolekul 3. suurtükiväegrupi ohvitseride kogu valis järgmised ametiisikud.

Juhatuse esimees — major A. Derrik VR II/3, abiesimees — kpt. F. Kikelbach, liikmed — kpt. V. Lomp ja kpt. R. Kolga, liikme kandidaadid — kpt. P. Ainison VR II/3 ja 3 ja ltn. E. Klasing.

Revisjonikomisjon — kpt. J. Mangelson, kpt. V. Jensen ja kv. am. H. Teinberg, kandidaadid — ltn. K. Juhanson ja ltn. L. Teder.

Majavanem — nlt. A. Kullam.

Raamatukoguhoidja — nlt. F. Võsu.

Tartu Vabatahtlike Pataljoni lahingukaaslaste koosviibimine Tartus.

Tartu Vabatahtlike Pataljoni lahingukaaslasted koos oma sõjaeegse juhi res. ltn. Kaarel Eenpalu'ga külastasid 2. veebr. s. a. oma kodulinna Tartut. Samal päeval pühitses Tartu õppurmalevkond, kes on pataljoni järglane ja pataljoni lahingulipu hoidjaks, oma aastapäeva. Ka möödus 17 aastat ajast, mil pataljon vaenuväljalt Tartu tagasi jõudis.

Tartu Vabatahtlike Pataljoni endiseid liikmeid oli kokku tulnud igast kodumaa nurgast üle 100. Esimene lahingukaaslaste kohtamine oli Tartu raudteejaamas. Sinna olid tulnud Tartu ja Tartu ümbruses asuvad kaasvõitlejad Tallinnast saabunud kaaslaste vastu võtma. Kella 0830 rivistusid endised vabatahtlikud perroonile, kus naiskodukaitse liikmed kaunistasid nende rinnad rohelisega. Kell 0845 väljus oma vagunist endine pataljoniülem res ltn. K. Eenpalu. Teda tervitasid 2. diviisi ülem kolonel Traksmäe, Tartu linnaepee kindral Tõnisson ja õppurmalevkonna pealik J. Voitka. Järgnevalt tervitas pataljoniülem kõiki kaasvõitlejaid. Tervitusele vastati sõjamehelikult „tervist, härra Minister“. Pärast seda mindi jaamaesisele, kuhu oli rivistatud õppurmalevkond. Peaministri aset. tervitas malevkonda ja võttis vastu paraadi. Jaamast liiguti rivi korras orkestri saatel, ees pataljoni lahingulipp, E.N.K.S. Tütarlastekooli ruumesse kohvile. Pärast kohvi mindi Raekoja ette, kus Tartu linnavalitsuse ja kõigi Tartu kodanikkude nimel ütles tervitusi ja tänas sõjasangareid linnaepee kindral Tõnisson. Oma kõnes tähendas linnaepee, et ajal, mil Eesti kohal rippus suur küsimärk, olid kooliõpilased esimesed valmis isamaale endid ohverdama ja vabatahtlikult lahinguväljale vaenuvägedele vastu astuma. Linnaepee tervitusele vastas lahingukaaslaste ühenduse esimees toimetaja J. Taklaja. Linnavalitsusele ja seltskonnale hüüdsid vabatahtlikud end. pataljoniülema ettepanekul kolmekordse „elagu!“

Raekoja eest liiguti Vanemuisesse õppurmalevkonna aastapäeva puhul korraldatud aktusele. Vanemuises oli treppidele üles seatud kodutütardest spaleerid. Rahvast oli ilmunud väga palju. Kell 1140 ilmus aktusele peaministri asetäitja K. Eenpalu ühenduse esimehe toimetaja J. Taklaja, linnaepee kindral Tõnisson'i, 2. diviisi ülema ko-

lonel A. Traksmäe j. t. saatel. Aktuse avas õppurmalevkonna pealik J. Voitka. Siis kõneles ühenduse esimees J. Taklaja. Kõne lõpul tuletas meelde, et 17 aastat tagasi vaenuväljalt tulles, olid vabatahtlike reed juba hõredamaks jäänud, palju kaaslasti oli langenud võitluses vaenlasega. Samuti paljud on kadunud rahuajal karmis eluvõitluses. Manalasse läinud lahingukaaslaste mälestati püstitõusmisega ja koraalimänguga. Järgnes orkestrilt pataljoni marss „Kuugla rahvas“. Pikema päevakohase kõne pidas peaministri asetäitja K. Eenpalu. Pärast kõnet malevkonna esindajate poolt annetati Peaministrile pataljoni miniatüürlipp. Orkestri ettekandele järgnes aktuse lõpu sõna malevkonna propagandapealikult P. Kanarik'ult. Aktuse lõpul lauldi hümmi.

Edasi liiguti Vabaduse puisteele langenute mälestussamba juurde, kus peaminister pani pärja mälestussambale õppurmalevkonna ja Tartu vabatahtlike pataljoni lahingukaaslaste ühenduse poolt. Ka viidi lilli sõjas langenud pataljoni ohvitseride kapten Eller'i ja leitnant Libene'se haudadele.

Kell 1430 sõideti omnibustega Vahi koolitallu, kus oli korraldatud lõuna. Seal tervitas Peaministri asetäitjat ja lahingukaaslasti Tartu aj. maavalitsuse esimees O. Pärilin. Lauluettekannetega esines Vahi põllutöökooli meeskoor. Lõuna möödus peamiselt sõjasündmuste meeletuletamises. Palju kaasvõitlejaid kohtasid seal esmakordselt pärast Vabadussõda. Elavas vestluses ja sõjamälestuste meeletuletamises kadus aeg kiirelt. Tagasi jõuti linna kell 1800 ning sellega lõppes päeva ametlik osa.

R. U—t.

Valimisi 5. suurtükiväegrupi üleajateenijate laskespordi ühingu.

Esimees — veltv. V. Õunroos, abiesimees — v. a. o. H. Funk, juhatuselise liige — v. a. o. E. Madisson, liikme kandidaadid — v. a. o. V. Rossmann ja v. a. o. A. Lepik. Arvepidamise revidendid — v. a. o. K. Vasar ja veltv. A. Jonuks, kandidaadid — n. a. o. E. Noop ja n. a. o. M. Madiste (end. Madisson).

Vabaduse Risti Vendade Ühenduse Pärnu osakonna korraline peakoosolek.

9. veebruaril s. a. peeti Vabaduse Risti Vendade Ühenduse Pärnu osakonna korraline peakoosolek, millest võttis osa rohkearvuline Vabaduse Risti kavaleride pere. Koosolek, mida juhatas kolonelleitnant A. Lõhmus, oli täiesti asjalik ja üksmeelne

mete kandidaadid — res. kolonelleitnant P. Kolts, kapten K. Pavel ja sadamakapten J. Rautsmaa (end. Rautsmann); b) revisjonikomisjon: esimees — major J. Lugas, liikmed — res. kaitseväeametnik J. Siliksaar, res. kapten J. Fuks, ohv. asetäitja A.



VABADUSE RISTI VENDADE ÜHENDUSE PÄRNU OSAKONNA JUHATUS JA REVISJONIKOMISJON.

Istuvad vasakult paremale: res. lipnik P. Vassil (laekur), major V. Mäeste (sekretär), kolonelleitnant A. Lõhmus (esimees), res. kv. ametnik J. Siliksaar (rev. kom. liige) ja res. kapten J. Maisma (abiesimees). Seisavad vasakult paremale: kapten K. Pavel (juh. liikme kand.), major J. Lugas (rev. kom. esimees), sadamakapten J. Rautsmaa (juh. liikme kand.) ohv. asetäitja A. Lõokene (rev. kom. liige) ja nooremallohvitser G. Kauts (rev. kom. liige). Pildilt puuduvad: res. kolonelleitnant P. Kolts (juh. liikme kand.) ja res. kapten J. Fuks (rev. kom. liige).

ning kiitis heaks juhatuse senise tegevuse. Osakonna liikmete nimestikust kustutati kuni kohtuotsuseni res. leitnant O. Mitt ja res. kapten H. Kubbo, kellede nimed seoses möödunud aasta 8. detsembri aktisiooniga.

Peale valimisi kujunesid juhatuse, revisjonikomisjoni ja aukohtu koosseisud järgmisteks: a) juhatus: esimees — kolonelleitnant A. Lõhmus, abiesimees — res. kapten J. Maisma (end. Mühlbach, laekur — res. lipnik P. Vassil, sekretär — major V. Mäeste (end. Bergmann) ja juhatuse liik-

Lõokene ja nooremallohvitser G. Kauts; c) aukohus: esimees — kolonelleitnant A. Lõhmus, liikmed — res. lipnik P. Vassil, res. kaitseväeametnik A. Jürvetson, res. kolonelleitnant P. Kolts, res. kapten J. Maisma ja tagavaraliikmed — major J. Lugas, major V. Mäeste ja res. kaitseväeametnik J. Siliksaar.

Koosolek lõppes ühiselt riigihümni laulmisega. Koosolekule järgnes ühine koosviibimine lõunalauas Pärnu garnisoni ohvitseride kasiinos.

E—dt.

Pärnu garnisoni tagavaraväe- ohvitseride seksiooni aasta-peakoosolek.

Pärnu garnisoni ohvitseridekogu tagavaraväeohvitseride seksiooni aasta-peakoosolek toimus pühapäeval, 9. veebruaril Pärnu ohvitseride kasiinos. Koos oli liikmeid linnast ja maakonnast 50 ümber.

Möödunud aastal surma läbi lahkunud kaasvõitlejaid — res.-leitn. Ilvest, sanit.-kapt. Dahli ja res.-kapt. Dampelit mälestas koosolek püstitõusmisega.

Seksiooni möödunud aasta tegevuse aruande ja 1936. a. tegevuskava kandis ette seksiooni juhatuse esimees res.-kol.-leitn. Kolts. Suuremateks üritusteks on olnud: seksiooni liikmetevahelised karikavõistlused sõjaväe vintpüssist laskmises, Pärnu-maa II tagavaraväe-ohvitseride päeva korraldamine ja majandusliku külje tugevdamiseks asjade loterii 250 kr. väärtuses, mis hästi korda läinud.

Peale selle on energiliselt jätkatud organiseerimistööd, nii et seksiooni ümber on koondatud juba 50% Pärnu maa ja linna reservjuhtidest.

1936. a. töökavva on võetud muuhulgas mitmed laskevõistlused, siis tagavaraväe-ohvitseride päeva korraldamine ja väljasoit õppetstarbel võimaluste kohaselt.

Aruanded ja tegevuskava ühes eelarvega võeti ühel häälel vastu juhatuse poolt esitatud kujul ja avaldati juhatusele tänu intensiivse töö eest reservjuhtkonna organiseerimisel.

Juhatusse valiti: esimeheks res.-kolonel-leinant P. Kolts, abiesimeheks dr. Norman, laekuriks res.-n.-leitn. V. Kopp (kõik endised) ja sekretäriks res.-lipn. B. Kangro.

Poolteist tundi kestnud üksmeelne koosolek lõppes riigihümniga.

Valimisi Pärnu garnisoni ohvitserkogus.

Juhatus: esimees — major V. Mihkelson (9. pat.), abiesimees — kapten H. Kits (9. pat.), sekretär — leitnant O. Ojasalu (9. pat., end. Okelmann), laekur — leitnant E. Karjel (6. pat.), juhatusliikmete kandidaadid — kapten A. Normann (6. pat.) ja leitnant E. Valdin (6. pat.)

Revisjonikomisjon: esimees — kapten K. Pavel (6. pat.), liikmed — kapten M. Tähiste 9. pat., end. Meibaum), kaitseväeametnik P. Margusson, revisjonikomisjoni

liikmete kandidaadid — leitnant H. Kapsta (9. pat.) ja kaitseväeametnik S. Zirnask (6. pat.)

Majavanem: leitnant V. Teder (6. pat.)

Haridustoimkond: kapten P. Liivak (9. pat.), san. kapten F. Tomingas (6. pat.), kaitseväeametnik P. Margusson (9. pat.) ja leitnant K. Parek (Kaitsemin.) E—dt.

5. suurtükiväegrupi OLÜ juhatus 1936. a.

Esimees — kpt. K. Kutsar, abiesimees — ltn. A. Renno, sekretär — kpt. E. Liiv, liikme kandidaadid — ltn. A. Pais ja ltn. I. Multer.

Arvepidamise revidendid — kpt. V. Meisipuu ja kpt. A. Puurand (end. Puurlandt), kandidaadid — kpt. A. Mikker ja ltn. A. Tomp.

5. suurtükiväegrupi üleajateenijate kogu juhatus 1936. a.

Juhatusesimees — n. a. o. K. Tafinof, abiesimees — veltv. A. Jonuks, liikmed — v. a. o. I. Olde ja n. a. o. E. Noop.

Revisjonikomisjon: v. a. o. M. Ambos, n. a. o. I. Liller ja n. a. o. A. Pikamägi.

Majavanem — v. a. o. A. Lepik.

Raamatukoguhoidja — v. a. o. V. Rossmann.

Valimisi 2. diviisi suurtükiväe üleajateenijate kogus.

Juhatusesimees — v. a. o. K. Karin, abiesimees — veltv. N. Feldmann, liikmed — v. a. o. J. Ratnik ja veltv. K. Koolmeister.

Revisjonikomisjon: v. a. o. V. Lank, v. a. o. H. Välba, v. a. o. A. Solnask.

Majavanem — v. a. o. T. Bergmann.

Raamatukoguhoidja — v. a. o. E. Pruuli. Laenu-hoiukassa laekahoidja-asjaajaja — veltv. A. Andra (end. Anderson).



Juriidilised küsimused.

Toim. kol.-ltn. E. Leithammel.

1. Küsimus: Kui garnisonis puudub kaitseväe hambaarst ja seepärast väeosa arst on üleajateenija saanud erahambaarsti juurde, siis kes tasub sel juhul ravimiskulu?

Vastus: Valitsusasutustes töötavate ametnikkude ja tööliste haiguse korral kindlustamise ajutiste kodukorra määruste (RT 26/27 — 1920) § 11 määrab muuseas, et juhul, kui arstiabi tarvitaja valitsusasutuse arsti juhatusel (korraldusel) mõne arstispetsialisti või spetsiaal-arstiasutuse poole pöördub, siis tasutakse temale arstimise kulud arve järele täielikult.

Eelnimetatud eeskirjad peaksid kõne all oleval juhul kohaldamisele kuuluma, sest hambaarsti tuleb lugeda arstiks-spetsialistikks.

2. Küsimus: Kas võib määrata korrapidajaks allohvitseriks velskeri ametkohal teenivat sanitaar- või veterinaärvelskerit, kui sel velskeril on allohvitseri auaste?

Vastus eitav. Sisemäärustiku § 513 näeb ette, et korrapidajaks allohvitseriks määratakse rivi veltveebleid ja üleajateenijaid rühmavanemaid. Sellest nähtub, et korrapidajaks allohvitseriks ei ole võimalik määrata isegi igat rivi üleajateenijat, mispärast velskeri määramine oleks vastolus eelnimetatud SM paragrahvi eeskirjadega.

3. Küsimus: Kas ohvitser võib kanda vormiriideid välismaal puhkusel viibimise ajal?

Vastus eitav. Eraviisil välismaal viibimise ajal ei ole ohvitseril vormi kandmine lubatud.

4. Küsimus: Kuidas nimetada portupei-aspiranti noorem-allohvitseri kõnetamise juures, kas portupei-aspirandiks või allohvitseriks?

Vastus: Tuleks nimetada allohvitseriks. Sisemäärustiku § 134 ja 135 eeskirjadest selgub, et kaitsevaelasi nimetatakse nende auastmete järgi ja ainult neid, kellel auastmeid ei ole (kaitseväämetnikud, ametmehed j.t.), nimetatakse nende ameti nimetusega (majanduseülem, laekahoidja jne). Kuna portupei-aspirandiks nimetatakse Sõjakooli aspirantide klassi lõpetanud aspiranti, keda pärast sundusliku teenistuse aja lõppu jäetakse kaadri-ohvitseri kutsele ettevalmistamise jaoks

väeossa üleajateenija-allohvitseri ametikohale teenima (Väeliigi ohvitseride ettevalmistamise seadluse — RT 92 — 1935 — § 45 ja 46), siis näitab see nimetus vaid kutseset (samuti nagu „üleajateenija“ nimetuski), mitte aga auastet. Järelikult tuleks ka portupei-aspirante nimetada kõnetamisel nende auastmete järgi.

5. Küsimus: Kas portupei-aspirant noorem-allohvitseri vanus loetakse võrdses noorem-portupei-kadeti vanusega?

Vastus eitav. Portupei-kadetid olid Sõjakooli õpilased. Nende vanuse lugemise määritles SM § 73. Portupei-aspirandid on aga kandidaadid Sõjakooli ohvitserideklassi sisseastumiseks (vaata vastus eelmisele küsimusele). Nende vanuse lugemine ei ole seni määrustikus veel lahendatud, kuid kuni selle küsimuse lahendamiseni tuleks nende vanuse lugemisel arvestada ainult nende auastmeid võrdselt teiste allohvitseride auastmetega. SM ettenähtud portupei-kadettide vanuse lugemist analoogia alusel portupei-aspirantide peale laiendada ei ole võimalik, sest kummagi seisukord on isesugune.

6. Küsimus: Kas rühmaülematel ja rühmavanematel tuleb ametlikus kirjavahetuses kasutada nurgastampi? Kas neil on ka isiklik kirjavahetuse järjekorra number?

Vastus jaatav. Kaitseväes peetava kirjavahetuse kohta on maksev S.S.K. V raamatu IV jaotuse asemele 1911. a. maksmapandud Seadlus kirjavahetuse pidamiseks ja asjaajamiseks sõjaametkonnas. Selle seadluse § 8 j.t. ning seadluse lisadena antud vormidest selgub, et iga teatud ametkohal teeniv kaitsevaelane ametlikus kirjavahetuses kasutab oma ametkoha koosseisulise nimetusega nurgastampi, kusjuures käskudetäitjad ohvitserid, käsunduses või lähetuses viibijad, nooremad ohvitserid jne., kellede teenistuslik tegevuseala ei ole piiritletud nende ametikoha nimetusega, peavad nurgastambis märkima veel oma auastme ja perekonnanime. Peale selle märgitakse n-stambis kuu, -päev ja aasta, nr. ja kirja kirjutaja asukoht.

Kui kiri on kirjutatud kellelegi oma väeosa s olevale isikule, siis väeosa nimetust n-stampi ei panda, vaid n-stamp koosneb kirja kirjutaja auastmest ja perekonnanimest, kuupäevast, kuust, aastast, kirja kirjutamise asukohast ja vajaduse korral ka numbrist.

7. Küsimus: Kas ajateenija sõdur võib esitada kirjalikku ettekannet oma ülemusele ja kasutada nurgastampi?

Vastus jaotav. Ajateenijal ei ole kirjalikkude ettekannete andmine keelatud. Tuleb arvata, et see moodus on mõnikord, kui ettekantavad asjaolud enam-vähem keerukamad, isegi soovitamam kui suuline ettekanne. N-stambi kasutamise kohta vaata vastus eelmisele küsimusele. —n—

8. Küsimus: Kas ja kui suurel määral on õigustatud saada palka eeluurimise ja kohtu all viibijad ning kohtu poolt määratud karistuse ärakandmise otstarbel vahi all olevad ohvitserid ja kaitseväeametnikud?

Vastus: Kaitseväelaste palga seadluse (RT 28 — 1932) § 29 ja Sv. sdl. kogu XIX r. (1910 a. v.) § 196 järgi saab eeluurimise ja kohtu all olev ohvitser ja kaitseväeametnik, kui ta ei viibi vahi all või ei ole eemaldatud ametkohalt, palka täiel määral. Samasugust palka saab ka ohvitser, kelle vahi all viibimise või ametkohalt eemaldamise aeg on alla ühte nädalat. On aga celuuri-mise ja kohtu all olev ohvitser vahi all või jäädes vabadesse, on ametkohalt eemaldatud üle ühe nädala, või jällegi ametkohalt

tagandatud, saab tema endise ametkoha palka poolal määral, välja arvatud administratiivsel ametkoyal teeniv ohvitser, kellele palk poolal normis arvatakse aastmese järgi (§ 197 ja 198). Poolal normis endise ametkoha järgi saab palka ka eeluurimise ja kohtu all olev kaitseväeametnik, kui ta on eemaldatud või tagandatud ametkohalt (§ 198). Sama § 204 ja Sv. Sdl. Kogu XVII r. § 1 lisa 12 põhjal saavad ohvitserid ja kaitseväeametnikud garnisoni arestimajas aresti karistuse kandmise ajal täit palka, kui nad pärast karistuse kandmist ei kuulu kaitseväeteenistusest vabastamisele.

Kaitseväelise vangistuse seadluse (RT 8 — 1935) § 18 järgi kaitseväelisse vangistusse (vt. Kv. Kr. S. § 3) mõistetud ohvitserid ja kaitseväeametnikud karistuse kandmise ajal ei ole üldse õigustatud palka saama.

9. Küsimus: Kas üleajateenija, kellele ülemuse poolal Kaitseväelaste korteriga varustamise seadluse (RT 29 — 1929 ja 42 — 1935) § 3 alusel sunduslikult elamiseks määratud korteri põrandapind on suurem tema palgamäärale ettenähtud normaalsuurest, on kohustatud selle üle normaalsuure oleva korteri osa eest maksma üüri?

Soovitame meie kirjastusel ilmunud:

A. Gailit: „Isade maa”. Romaan Vabadussõjast. Hind kr. 5.75.

Selle romaani kohta kirjutab „Uus Eesti” nr. 3 — 1936. a.: „...Gailit on seekord eeslast jaatanud nii tugevasti kui seda on teinud vähesed ilma reservatsioonideta. See eluküllasus, turvalisuse tunne, jõulikkuse lõbusus ning hingeline tervis, mis raamatust vastu hoovab, kuulub selle suurte sisuliste vooruste — ja ühtlasi ka eesõiguste hulka... Teos kui tervik ei jäta selle ühtlase muljet, kuid ta on siiski valdav. Kuid seal on katkeid ja kohti, mis au ei tee üksnes Gailitile, vaid tervele eesti kirjandusele. ...Gailit on ületanud kõik Vabadussõja romaanid, mis siiani kirjutatud...”

Rich. Roht: „Esimene armastus”. Romaan Vabadussõjast. Hind kr. 4.25.

Selle teose ilmunisel kirjutab „Kaja” 25. IV 35. a.:

„R. Roht on usaldanud ajada esimesena romaanivao seni täiesti läbitöötamata Vabadussõja aineväljale. Esimene armastus — eestlase esimene suur armastus oma isamaa vastu, mis lõkkele löi Vabadussõja päevil, on raamatu sisukandjaks... Mis Rohti romaani asetab eripaika, see on ta tugev isamaaline ja rahvusline vaim. Seesugust keelt kuuled nagu esmakordselt. On kuulnud siiski hulka aastaid, enne kui selle kee-

leni on jõutud, kus iseseisvus on muutunud endastmõistetavaks suurväärtuseks... R. Rohti äsjane teos on tähelepanuväärne juba oma ainevaliku tõttu, kuid ka osava jutustajana köidab Roht lugejat.

Rich. Roht: „Tsaari ohvitser”. Mälestused. Hind kr. 3.75.

Selle raamatu kohta kirjutab „Looming” 1936. a.:

„...Paljud eestlased on teinud kaasa maailmasõja, küll ohvitserina, küll lihtsõdurina, kuid mälestusi sellest huvitavast ning seiklusrikkast ajajärgust on kirjutatud vähe. R. Roht sammub siin esirinnas. Ka meie ilukirjanduses pole maailmasõja põnevad elu palju käsitletud... Nendel eeldustel on „Tsaari ohvitser” omaette huvitav ja väärtuslik raamat.”

A. Jakobson: „Reamees Mattias”. Novellid. Hind kr. 3.75.

Selle raamatu kohta kirjutab „Vaba Maa” 21. VIII 35. a.:

„...Tugevad värvid ja dramaatilised toonid hõõgutavad sest kogust teatud sõjavastast meeleolu, kuid peatsifismi ei propageeri autor ka sugugi. Ta jääb karge ja asjaliku vaatleja piiridesse, nagu ikka ja alati, andes suurepäraseid elamusi ja pilte...”

O.-Ü. „NOOR - EESTI KIRJASTUS“

Tartus, Gustav - Adolphi tän. 11.

Vastus: Kaitseväelaste korteriga varustamise seadluse järgi antakse kaitsevälasele riigilt korter kas natuuras (§ 1) või selle asemel korteriraha (§ 2), mille eest viimane ise endale korteri üürib. On riigilt pakutav korter suurem kaitsevälase ametkohale või palgamäärale vastavast normaalsuurusest, siis on tal õigus (§ 4 viimane lõige) kas korterist loobuda või ta kohustub hindamise tulemuste kohaselt üle normaal suuruse oleva korteri osa eest maksma üüri. On aga korter vähem, siis on tal õigus nõuda korteri hindamist (§ 4 esimene lõige) ja selle tulemuste kohaselt maksta korteri üüri. Sel juhul makstakse temale korteriraha.

Sama seaduse § 3 järgi on kaitsevälasel riigi korteris elamine, kui teenistuse huvid seda nõuavad, kohustav, vaatamata korteri suurusele. Kuigi mainitud paragrahvis ei ole otseselt lahendatud küsimust, kas juhul, kui määratud korter ületab normaalsuuruse, kaitsevälane selle osa eest on kohustatud üüri maksma, siis seaduse mõtte järgi peab siiski järeldama, et ta selleks ei ole kohustatud, sest vastasel korral võiks tekkida absurdne olukord, kus määratava korteri üle normaalsuuruse oleva osa üür ületab isegi kaitsevälase palga. Pealegi oleks niisugusel juhul sunduslikult korterisse paigutatud kaitsevälane majanduslikult asetatud halvemasse olukorda võrreldes nendega, kel võimaldatud korteri vaba valik, kuna neil on õigus loobuda üle normaal suurusest korterist ja sellega ka lisaüüri maksimisest. Seepärast peab arva- ma, et § 3-da mõtte järgi ei saa sundusli- kult riigikorteri elama paigutatud kaitse- välasel üürivahet normaalsuurust ületava korteri osa eest nõuda, kui ülemusel ei ole anda vähemat korterit, ning et kaitseväl- laselt võiks üüri nõuda ainult juhul, kui kaitsevälane korteri suuruse vastu ei vaidle, kuna vastasel korral aga ülenor- mi olev osa peaks jääma kaitsevälase- le tasuta kasutada.

10. Küsimus: Kui pika aja jooksul aegub palga ja muude tasude tagantjärgi väljanõudmise õigus: a) kaitsevälastel, b) riigiteenijatel?

Vastus: a) Kaitsevälaste kohta vaata Sõdur nr. 37/38 — 1931. a. lhk. 1008. b) Ku- na vastavad seadused palga ja muude tas- sude nõudmiste aegumiseks tähtaegu ette ei näe, siis tuleb riigiteenijate suhtes ko- haldada BES § 3620 ettenähtud üldist 10- aastast aegumise tähtaega.

11. Küsimus: Kas on õigustatud saa- ma lähetuse päevaraha ohvitserid, kes

Kaitseväge Ülemjuhataja käsukirja nr. 221 — 1935. a. alusel võtsid osa kaitse- väe komplekteerimise eriala katsetest?

Vastus: Kuna küsimuses tähendatud juhul katsete korraldamine, nagu nähtub Kaitseväge Ülemjuhataja eelnimetatud käsukirjast, on toimunud Ohvitseride teenistuskäigu seadluse (RT 85 — 1931) §§ 143 ja 144 alusel teenistuse huvides, siis katse- test osavõtjate ohvitseride lähetamist tuleb lugeda läkitamiseks teenistusalaliste koge- muste omandamiseks (OTS §§ 152 p. 3 ja 161—165). Järelikult Ametisõitute tasu seaduse (RT 33 — 1935) § 15 põhjal on nad õigustatud saama ka lähetuspäevaraha, kui lähetuse kestvus ja siht ning lähtekoha va- helised kaugused vastavad § 15 ettenähtud tingimustele.

12. Küsimus: Kas Sisemäärustiku § 695 ettenähtud arstlik ülevaatus on ko- hustav ka üleajateenijatele allohvitseridele?

Vastus: Sisemäärustiku § 695 ütleb sõnaselgelt, et arstlikust ülevaatuses pea- vad osa võtma kõik rügemendi all- ohvitserid ja sõdurid. Järelikult arstlikule ülevaatusel ilmumine on eran- ditult kohustav ka üleajateenija- tele. —lu—

13. Küsimus: Millistest kohustustest ja vastutusest majanduse alal vabanes väe- osaülem *Väeosa majapidamise seadluse* maksmahakkamisega, võrreldes nende ko- hustustega ja vastutusega, millised temal lasusid S.S.K.V ja XX r.r. alusel?

Vastus: Majanduse alal uuele korrale üleminekuga on väeosa ülem vabanenud: 1) järeldalvest, et väeosale vajalik varustus välja nõutaks õiglaselt ja õigeaegselt, ning et vastu võetud ja ostetud varustus oleks nõutava kvaliteediga; 2) alalisest järeldal- vest, et väeosa arveraamatud ja aruanded õieti peetaks; 3) majandusliku kirjavahe- tuse allakirjutamisest, välja arvatud kirja- vahetus, mis peetakse ülematega ning 4) varanduslikust vastutusest juhul, kui väe- osa poolt ebaõigete või üleliigse varustuse nõudmistega on riigile kahju tekitatud.

14. Küsimus: Kelle kanda jääb kitsa- roopalisel raudteel 3. klassist 2. klassi üle- minekupileti kulu juhul, kui ametsõidule lähetatu, kes Ametisõitute tasu seaduse (RT 33 — 1935) § 6 järgi kuulub V järku ja kellele seega sama seaduse § 9 põhjal oli välja antud III klassi sõidupilet, kasutas öösisel sõidul II klassi magamisvagunit, sest kitsarööpalisel III klassi magamisva- gunit ei ole ja II klassi platskaart antakse välja ainult sama klassi sõidupileti oma- misel?

Vastus: Ametisõitude tasu seaduse § 10 II lõike järgi juhul, kui rongis või laevas on ainult ühe klassi magamisvagun või -ruum, võib lähetatu kasutada riigi arvel seda magamisvagunit või ruumi, vaatamata lähetatu järku kuuluvusele. Kuna Raudtee reisijate- ja pagasiveo tariifi nr. 147 (RT 28 — 1935) § 10 alusel platskaart müüakse ühes vastava klassi sõidupiletiga või selle ettenäitamisel, siis lähetatu, kellele oli välja antud 3. klassi sõidupilet, ei saa III klassi magamisvaguni puudumisel kasutada II klassi magamisvagunit, s. o. omandada platskaarti teisiti, kui ühes eeltähendatud raudteetariifi § 9 p. 2 korras vastavate klasside sõiduhinna vahe tasumisega, s. o. üleminekupileti lunastamisega. Järelikult tuleb ametasutusel, kelle korraldusel lähetus toimus, tasuda lähetatule ühes platskaardi kuludega ka üleminekupileti hind. Et üleminekupiletit lähetatult raudteel ära ei võetaks, tuleks lähetatul lasta kassas teha piletile märkus „Ametsõit“.

15. Küsimus: Kas kaitsevääsutes teenivad riigiteenijad on õigustatud saama abiellumise puhul erakorralist puhkust, nagu ohvitserid ja üleajateenijad, või mitte, jaataval korral, mis alusel?

Vastus: Abiellumise puhul võib ohvitseri erakorralisele puhkusele lubada kuni kaheks nädalaks ühes teenistustasu edasimaksmise õigusega Ohvitseride teenistuskäigu seadluse (RT 85 — 1931) § 182 p. 1 põhjal. Üleajateenijate teenistusseadluse (RT 19 — 1928) § 20 järgi üleajateenijatele antakse puhkust samadel alustel ja korras, nagu ohvitseridele, seega eelpooltähendatud soodustus laieneb ka üleajateenijate peale.

Riigiteenijate puhkusele laskmise alused määrab ära Riigiteenistuse seaduse (RT 149 — 1924) § 25. Kuna selles §-is ei ole riigiteenijatele abiellumise puhul erakorralise puhkuse saamise õigust ette nähtud ja Ohvitseride teenistuskäigu seadlus ei ole laiendatud kaitsevääsutes teenivate riigiteenijate peale, siis ei ole alust Ohvitseride teenistuskäigu seadluse § 182 p. 1 ettenähtud soodustust laiendada kaitseametkonnas teenivate riigiteenijate peale. Eeltoodud kaalutlustel tuleb ülestõstetud küsimusele vastata eitavalt. —k.



Ametlik osa.

RIIGIVANEMA KÄSUKIRJAD KAITSEVÄGEDELE

Nr. 6.

18. veebruaril 1936. a.

Kõrgendan, arvates 24. veebruarist 1936. a.:

Koloneli — kindral-majoriks,

vanusega 24. veebruarist 1936. a.:

1. Jaan KRUUS VR II/3.

Kolonel-leitnandid — kolonelideks,

vanusega 24. veebruarist 1936. a.:

1. Voldemar-Karl KOCH VR II/3.

2. Jüri HELLAT (end. Kirschbaum) VR I/2

3. Oskar PAJOSON (al. Pajusson) VR II/3.

Kapten-leitnandi — mereväe kapteniks,

vanusega 24. veebruarist 1936. a.:

1. Vassili MARTSON VR I/3.

Majorid — kolonel-leitnantideks,

vanusega 24. veebruarist 1936. a.:

1. Aleksander VARVAS.

2. Elmar-Gerhard SAAL VR II/3.

3. Kaarel BAUMANN.

4. Aleksander HÄELME VR I/3.

5. Artur-Friedrich SIMSON VR II/3.

6. Ralf-René TEIMAN VR II/3.

7. Kostantin REITEL VR II/3

8. August TOMANDER VR I/3.

9. Karl-Mihkel SOO VR I/3.

Kaptenid — majoriteks,

vanusega 24. veebruarist 1936. a.:

1. Hendrik-Andrei HIELAID (end. Hiob) VR II/3.

2. Aleksander SOBOLEV.

3. Johannes AIA.

4. Aleksander LUIK.

5. Heinrich-Erich ELLRAM.

6. Aleksander TEISS.

7. Leopold-Friedrich-Vilhelm FREIBERG.

8. Edgar SUSI VR II/3.

9. Eduard PAURMANN VR II/3.

10. Johann MADISSON VR II/3.

11. Karp SOBIK.

12. Aksel VALL.

13. Anton PORI VR II/3.

14. Eduard SAAR VR I/3.

15. Ferdinand-Voldemar MÄND.
16. Osvald EISEN VR I/3.
17. August LEISK VR II/3.

Vanem-leitnandi — kapten-majoriks,
vanusega 24. veebruarist 1936. a.:

1. Konstantin MEEL VR I/3.

Leitnandid — kapteniteks,
vanusega 24. veebruarist 1936. a.:

1. Adolph BRAHMANN VR II/3.
2. Viktor TOOM.
3. Karl NORTMAA (end. Nordmann).
4. Hans LAURISON.
5. Artur RAHUORG (end. Friedenthal).
6. Eduard JUST (al. Joost).
7. Nikolai ROGUSTE (end. Rogoškin).
8. Jaan PETERSON.
9. Harald-Gustav TREETER.
10. Kristjan LEINOLA (end. Leinberg).
11. Jakob ERNITS.
12. Friedrich-Gottlieb GERST.
13. Martin PAJU.
14. Voldemar-Manfred-Encio BERG.
15. Eduard-Johannes MARDISTE (end. Martinson).
16. Gottfried-Georg PALIAS.
17. Hans PÜTSEPP.
18. Rudolf ROSENBACH.
19. Aleksander-August KRUSE.
20. Paul RAUDMA.
21. Valter JAEK.
22. August LUUR.
23. Arnold PURRE (end. Puskov.)
24. Gustav PADAR.
25. Rudolf JOURAM.
26. Eduard AUSMEES.
27. Peeter MEEKSI (end. Meeks).
28. Artur HEINLAID.
29. Anton KUUSPALU (end. Kronk).
30. Helmar RUUS.
31. Johannes KANT.

Leitnandi — vanem-leinandiks,
vanusega 24. veebruarist 1936. a.:

1. Aleksander JÄRV.

Noorem-leitnandid — leitnantideks,
vanusega 24. maist 1935. a.:

1. Peeter OLT.
- vanusega 29. augustist 1935. a.:
2. Rudolf VAITMAA (end. Veitmann).
3. Oskar JAAKSON.
4. Erich REINUMÄGI (end. Bakler).
5. Olev TENNOLA (end. Tennof).
6. Evald PÄRNI.
7. Artur-Adolf KÖLVALD.
8. Eduard EHRlich.
9. Rudolf OJA.

10. Voldemar AMBOS.
11. Ants KIVILO (end. Krusemend).
12. Viktor VAKAR (Vakkar).
13. Valter ANVELT.
14. Julius-Herbert LIIVOJA (end. Arol).
15. Alfred-Herman PALGI.
16. Valdur HANNULA (end. Hansmit).
17. August-Johannes AGAN.
18. Karl-Johannes KUKK.
19. Edgar KOHK.
20. Paul PÄRTEL.
21. Aleksander KERREMAN.
22. Edgar-Aksel OTSING.
23. Hans-Elmar JAANHOLD.
24. Peeter LINDSAAR (end. Lindser).
25. Arnold OTS.
26. Richard-August JURRI.
27. Jaan RAUDSOO (end. Raudson).
28. Jüri VALTMA (end. Veltmann).
29. Aleksander LAAK.
30. Helmuth-Friedrich MINSKI.
31. Aleksander-Rudolf KÜBAR.
32. Peeter-Arnold SIMONSON.
33. Hans OJA.
34. Harry LESSEL.
35. Märt KULL.
36. Elmar LANG.
37. Eugen (Eduard) REIMAN.
38. August MÄRTIN.
39. Ferdinand VÖSU.
40. Johannes KRUUT.
41. Enn SOODRE (end. Räimtaa)..
42. Boris TAAR.
- vanusega 10. septembrist 1935. a.:
43. Johannes TEKSAL.
44. August KONGAS.
45. Karl-Robert VAABEL.

Nr. 7.

18. veebruaril 1936. a.

Kõrgendan, arvates 24. veebruarist 1936. a.:

Kapteni — majoriks,

vanusega 24. veebruarist 1936. a.:

1. Johann ANVELT.

Nr. 8.

18. veebruaril 1936. a.

Kõrgendan, arvates 24. veebruarist 1936. a.:
Kaitseliidus kindlapalgata ametikohtadel teenivatest:

Leitnandi — kapteniks,

vanusega 24. veebruarist 1936. a.

1. Jaan JÜRGENSONI VR II/3.

Noorem-leitnandid — leitnantideks,
vanusega 24. veebruarist 1936. a.

1. Karl-Aleksander REINMANN.
2. August-Johannes PROST.
3. Ferdinand-Adolf TAMMUS

4. Jaan MERILAI (end. Veldemann)
5. Enn HEINARU.

Lipnikud — noorem-leitnantideks,
vanusega 24. veebruarist 1936. a.:

1. August KÖHELIK.
2. Elmar KOGER VR II/2 ja 3.
3. Eduard ANDEVEI.
4. Jüri KURVITS.
5. Johannes VÖMMA.
6. Leo SEIN.
7. Arnold RELVE.
8. Elmar LIPPING.
9. August PIKKOJA. (end. Pikov).
10. Evald TÖNSING.
11. Valter-Heinrich UIBOPUU.
12. Mihail JÜRISSE.
13. Friedrich REBANE.
14. Hans RINGENBERG.
15. Leo-Karl-August JÖGISTE (end. Jöets).
16. Aleksander LEPPIK.
17. Leonhard-Ottomar MARNAT.
18. Leo ADLER.
19. Richard JEGOROV.
20. Bernhard-Aleksander KAASIK.
21. Edgar MAAD.
22. Arnold MÄGI.
23. August PREIS.
24. Udo Evald RIGA.
25. Jaan ROHT.
26. Endel-Voldemar UMBLIA.
27. Alfred ANTON.
28. Rudolf BERG.
29. Rudolf ÜTT.

Tagavaraväest:

Kaitseliitu mittekkuuluva:

Noorem-leitnandi — leitnandiks,
vanusega 24. veebruarist 1936. a.

1. Nikolai AROV.

Nr. 9.

18. veebruaril 1936. a.

Kõrgendan noorem-leitnantideks täiendus-
ohvitseri õigusega. arvates 18 veebruarist s. a.:
— lipnik Paul-Albert TEDER'i, vanusega
15. veebruarist 1936. a.
— lipnik Harald LINDJÄRV'e, vanusega
16. veebruarist 1936. a.
Alus: O.T.S. § 66.

K. Päts

Peaminister
Riigivanema ülesannetes

J. Laidoner

kindral-leitnant,
Kaitseväge ülemjuhataja.

P. Lill

kindral-major,
Kaitseminister.

Sport kaitseväes.

T. G. V. veeremängu võistlused.

2. ja 9. veebruaril s. a. Tallinna Garnisoni Veeremänguklubi korraldas „Sõdurite kodu“ rändauhindadele veeremänguvõistlused. Võistlus toimus gruppide kui ka liikmete vahel. Jäädavaks omandamiseks meeskondadel tuleb võita rändauhinna kolm korda järjest või kuus korda vaheldamisi. Individuaal rändauhinna jäädavaks omandamiseks tuleb võita kaks korda järjest või kolm korda vaheldamisi. Võistlustest võttis osa üksteist gruppi kokku 87 mängijaga. Gruppid esinesid kahemehelises koosseisus, välja arvatud VIII grupp, kellel ettenägematu põhjusel tuli võistelda seitsme mehega. Iga võistleja veeretis 30 palli. Teist korda järjest meeskonna rändauhinna võitsid IX grupp (Preisman — 252, Uustalu — 279, Heinmaa — 280, Lember — 280, Tulp — 234, Joseph — 182, Morgenroht — 277 ja Lahtmäe — 233 silma) 2021 silmaga.

Üldiselt võistlejate gruppid omasid kohti järgmiste tulemustega: 1) IX gr. — 2021 silma, 2) II gr. — 1999 s., 3) I gr. — 1979 s., 4) IV gr. — 1935 s., 5) III gr. — 1921 s., 6) V gr. — 1913 s., 7) XIII gr. — 1879 s., 8) VIII gr. (7 meest) — 1843 s., 9) VI gr. — 1812 s., 10) VII gr. — 1800 s. ja 11) X gr. — 1762 s.

Esimest korda individuaal rändauhinna võitis hr. Silberg (V gr.) 341 silmaga.

Individuaal võistluste üldised tulemused olid: 1) hra Silberg (V gr.) — 341 s., 2) kpt. Muruma (VIII gr.) — 303 s., 3) ltn. Arenberg (XIII gr.) — 301 s., 4) v. a. o. Karjatse (IV gr.) — 296 s., 5) kpt. Haltrik (III gr.) — 289 s., 6) n. a. o. Aasa (IV gr.) — 289 s., 7) kv. am. Lepmää (III gr.) — 288 s., 8) hr. Litter (II gr.) — 285 s., ja 9) v. a. o. Rosler (VII gr.) — 283 s. J.

9. üksiku jalaväepataljoni üleajateenijate laskesportiühing.

28. jaanuaril s. a. peeti 9. üksiku jalaväepataljoni üleajateenijate laskespordiühingu peakoosolek, millisel kinnitati 1935. aasta rahaline aruanne ja võeti vastu 1936. aasta eelarve ja tegevuskava. Samal koosolekul toimunud valimiste järele kujunes juhatus järgmiseks: esimees — vanemallohvitser J. Allik, ebiesimees — veltveebel A. Miller, sekretär — nooremallohvitser E. Kuusik ja juhatuse liikmete kandidaadid — nooremallohvitser A. Reinvald ja vanemallohvitser A. Lääts. Arvepidamise revidentideks valiti — vanemallohvitser V. Leetsar ja vanemallohvitser A. Kaskema (end. Pugal), arvepidamise revidentide kandidaatideks valiti — vanemallohvitser O. Käevart ja vanemallohvitser R. Parmaste (end. Parmen).

E.—dt.

PEREKONDLIKKE TEATEID.

Abiellumisi:

4. suurtükiväegrupi leitnant Alfred Tasso abiellus Rosalie Varblasega.

Sünde:

2. suurtükiväegrupi major Aleksander Einpauli VR II/3 abikaasal sündis poeg Jüri.

3. suurtükiväegrupi n-ltn. Mihkel Saarma (end. Seeman) abikaasal sündis poeg Märt.

4. suurtükiväegrupi v. a. o. Albert Pehka abikaasal sündis poeg Tõnu.

Tagavaraväe-ohvitserid!

Tellige ja lugege
„SÕDURIT”

Küttematerjalide kriisi puhul leiate
meie laos suurimas valikus

**küttepuid,
lauamaterjali,
pressturvast.**

METSAÄRI LAGUS & HUIK

J. Vilmsi 52-a.

Telef. 313-75.

Kaitseväelastele soodustatud maksutingimused.

Male.

Toimetaja A. Burmeister.

Kirjade aadress: Nõmme, Nurme t. 29.

Ülesanne.

Kokku seadnud G. Guidelli.

Mustad

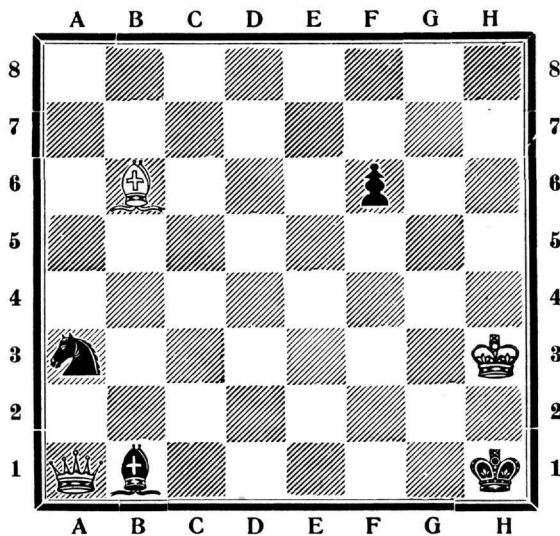

Valged

Valged: K h3, L a1, O b6.

Mustad: Kh1, Ob1, Ra3, Ef6.

Valged algavad ja annavad matt kahe käiguga.

P. Orlimonte ülesande (vt. „Sõdur” nr. 29/30) lahendus.

1. Ra6—c5, Ka7—b6, 2. c7—c8L jne.

Ilmus trükist

JUHI KÄSIRAAMAT

Hind Kr. 3.—

„Sõduri” tellijatele „ 2.50

Müügil „Sõduri” toimetuses, Toomkooli 7

Suitsetage ainult enneolemata
kõrges headuses idamaa paberosse

MOKKA

25 tk. – 35 senti.

Need paberossid valmistatakse vilunud eriteadlaste juhtimisel väljavalitud parimaist

idamaa kvaliteet —

lehttubakaist ja peaksid seetõttu rahuldama ka kõige nõudlikuma suitsetaja.

Tubakavabrik H. ANTON ja K-o

Katsekava

kõrgemasse sõjakooli sisseastumiseks.
Hind 15 senti.

Täiendav

katsekava

kõrgemasse sõjakooli sisseastumiseks.
Hind 10 senti.

Katsekava

sõjakooli ohvitserideklassi sisseastumiseks.
Hind 50 senti.

Katsekavad

kaitseliidu ja tagavaraväe ohvitseride kõrgendamiseks auastmes:

jalaväe alal	hind 50 senti
ratsaväe alal	„ 50 „
suurtükiväe alal	„ 50 „

M ü ü g i l: „Sõduri“ toimetuses

Tallinn, Toomkooli tänav nr. 7.

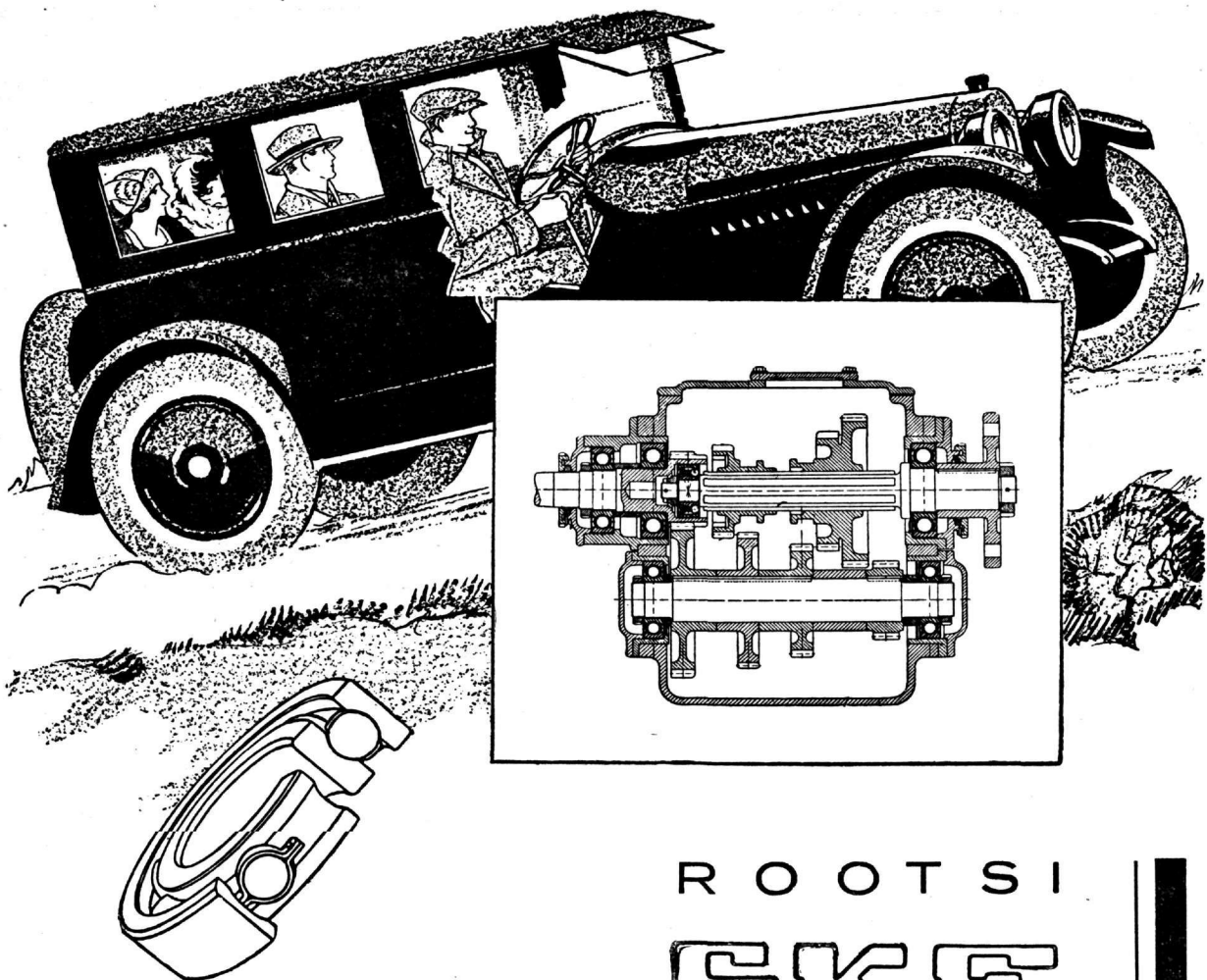

R O O T S I
SKF

kuul- ja rull-laagrid

tööstusele – autole –
mootorrattale

Igas suuruses – igaks otstar-
beks – saadaval igal pool

Peaesindus ja ladu:

Linke & Martinson

Tallinn, Vene 11, tel. 432-86, 432-58

A/S. O. KILGAS

MOODSAID

kleidiriideid siidist, puuvillast ja villast,

PARIMAIID

mustrilisi sokke ja Cotton-sukki,

SOOJA

trikoopesu kaitsevääle ja nende perekondadele

IGASUGU

pitse ja paelu

MÜÜK ÜLE MAA!

Hotell-Restoran

„Room“

Tallinn, Maneeshi tän. 1,
telef. 425-51 (oma keskj.)

Soovitame reisijatele moodsalt sisustatud tube jooksva ja külma veega. —

Vannid, dushid, telefon.

Restoran majas.

Hea köök. —

Möödukad hinnad.

Õhtuti muusika.

Oscar Stude

EKSPEDITSIOONI ÄRI
TALLINNAS, ASUT. 1882 A.

Inkasso — Kinnitamine — Laevaagendid

Oma puksiirid ja laod raudtee ühendusega

Oma autopark

Osakonnad:

Pärnus, Pühavaimu 8

Tartus, Ülikooli 44

Valgas, Maleva 2

Viljandis, Lossi 8

Telegr. aadress igas kohas: „Studeos“

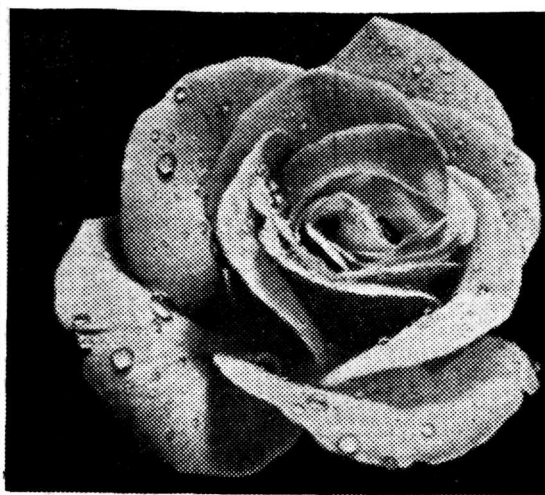

Teie

näonahk vajab
korrashoidu

Eukutol
näoveega

A.-S. Ephag

Harju 41

Osaühisus

Raf. Haarla

Kirjaümbriku- ja paberiümbertöö-
tamise tehas

Tina tän. 9. Tallinnas Tel. 302-56

Valmistab ja müüb **kirjaümbrikke**
igasuguseid

Postpaberit mitmesugust: lihtsat,
linast ja mustri-
ga

Ilupostpaberit ümbrikkudega, map-
pides ja karpides (papeterie)

Kirjaplokke maitserikkas valikus

Taskuplokke (Bloc Notes)

Salvrätikuid valgeid ja värvilisi krepp-
paberist

Krepp-paberit — 50 värvi. **Koogi-**
(tordi)-**aluseid**

Kopeerpaberit sinist ja muid paberi-
kaupu.

Nõudke



*märgiga
kvaliteet
paberi-
kaupu*

A. Schapiro & Ko

Asutatud 1890. a.

Tallinn, Estonia pst. 13, tel. 301-85

Ostetakse kõiksugu toores- ja mets-
loomade nahku eksportimiseks

Makstakse kõrgemat päevahinda

PLEKISEPA TÖÖKODA

A. AMAN

Rüütli 4, Tallinn. Telef. 430-16

Tehakse igasuguseid pleki-
ja vasesepatöid antud kavan-
dite järele, niisama ka ehitu-
setöid, katuse katmisi j. n. e.

Meesterahva rätsepaäri

M. Andreesen

Inglisriiete ladu

Rataskaevu 14 Tallinn. * Telefon 430-54.

GALVAANILINE
TÖÖSTUS

ED. ORG

TALLINN, UUS T. 28
TELEFON 469-79

KROOMIMINE, NIKELDAMINE

*Vasetamine,
hõbetamine,
oksideerimine*

Töö headus esmajärguline
Tellimiste täitmine kiire ja täpne
Hinnad mõõdukad

**Kõige paremini ostate
oma riidekaubad**

K.-M.

„R. Ü. K.”

SUUR KARJA TÄN. Nr. 19
TELEFON 455-77

Omame suurima valiku ko-
dumaa ja inglise vabrikute
ülikonna-, palitu- ja mantli-
riietest igasuguses kvalitee-
dis ja mustris

O.-ü. Riieturite Ühiskaubamaja

G. Malkov-Panin

METSAEKSPORTÖÖR

Tallinn, Piiskopi 2
(End. Duglase 2)
Telefon 465-62

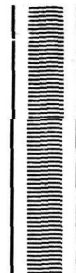

Ostab:

propse ja eksport-kuuselatte



NAPSI- JA LIKÖÖRIVABRIK „EMLO”

Tallinn, Dikk 17, tel. 431-08

Soovitab võistlemata headuses:

Konjakid Likööre Napse Whiskyt

Uudisliköörid:

„Kuld“ „Granat“ „Mandarin“

Saadaval kõigis veinikauplustes ja restoranides kogu Eestis.

Nõudke kõrgeväärtuslikku
K. & C. Popoff'i teed

Nr. 1

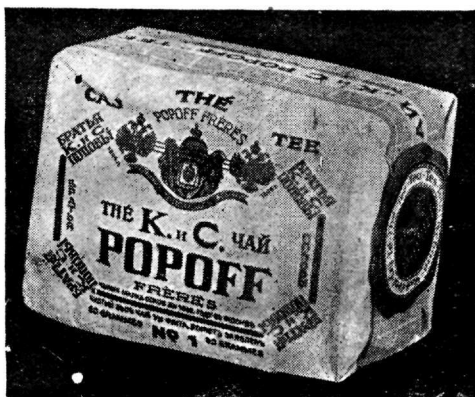

Nr. 7

Nr. 4

Nr. 9

Pealadu Tallinnas, Kentmanni 8, telef. 459-53
Viktor Thoen & Ko.

Saapakauplus

A. Lass

Tartus, Kaubahoov 5.

LAUTARBED MARGIGA

MUNK

ALANDATUD HINNAD

HOBEDAST UUSHOBEDAST ALPAKKAST

J. KODF TALLINN PIKK 27

Soovitame
suures valikus mitmesugust
pudukaupa

Hooajaks

uued nõobid kohale jõudnud

F. Braschinsky & Pojad

V. Karja 12 telef. 436-90.

Parimad ja puhtamad piima sordid on

P.K. Estonia Tallinna keskmeeireil

Turustame

Tallinnas ja Nõmmel:

Riigimõisade, põllutöökoollide ja teiste eeskujulikkude majapidamiste

Ivaliku rööskpiima

Vahu-, kohvi- ja hapukoort, keefiri, kultuurhappe piima, võid ja teisi kõrgeväärtuslikke piimasaadusi

KÕIK JÄLGIIVAD
SUURE HUVIGA



SISUKAS,
MITME-
KÜLGNE,
PILDIRIKAS,
HUVITAV
JA SUUR
AJALEHT

TELLIGE VEEL TÄNA >UUS EESTI<

TELLIMISE HINNAD:

„Uus Eesti“	„Uus Eesti“ koos	„Uus Eesti“ koos	„Uus Eesti“ koos
1 kuu Kr. 1.40	„Tallinna Postiga“	„Põllumajandusega“.	„Põllumajanduse“ ja
3 kuud „ 3.50	1 kuu Kr. 1.55	3 kuud Kr. 4.—	„Tallinna Postiga“
6 kuud „ 7.—	3 kuud „ 3.95	6 kuud „ 7.85	3 kuud Kr. 4.45
1 aasta „ 13.50	6 kuud „ 7.80	1 aasta „ 15.—	6 kuud „ 8.65
			1 aasta „ 16.50

TELLIMISI VÕTAVAD VASTU: Kõik postiasutused, „Uus Eesti“ peakontor, abikon-
torid ja esindajad kohapeal. „Uus Eesti“ ilmub 7 korda nädalas.

Uus Eesti on suurema tellijate arvuga iga päev ilmuv ajaleht Eestis. Lehe väga mitmekülgne ja pildirohke sisu, suur kaust ja väär-

tuslikud kaasanded teevad „Uus Eesti“ parimaks ja odavamaks suur-ajaleheks Eestis.

Lugege ise „Uus Eestit“ ja soovitage teda ka oma tuttavatele ja naabritele.

Eesti Paberi Aktsia-Selts

esindab järgmisi paberivabrikuid:



**Põhja Paberi- ja Puupapi Vabrikute A.-Ü. Tallinn.
A.-S. Tallinna Paberivabrik E. J. Johanson, Tallinn.
Türi Paberi- ja Puupapi Vabriku Aktsia Selts, Türi.
A.-s. Paberivabrik „Koil“, Kohila.**

A-S. „TEKLA“

PEAKONTOR:

Tallinn, Suur Karja 15
Kodukeskjaam tel. 448-18
Juhatus „ 474-31

Riidedürid:

TALLINN, Suur Karja 15	Tel. 445-23
TALLINN, Valli 10	„ 468-02
HAAPSALU, Ehte 2	„ 1-57
KURESAARE, Kauba 2	„ 72
MUSTVEE, Tartu 15	„ 62
NARVA, Peetri pl. 2	„ 2-38
PETSERI, Kaubarida 6/7	„ 1-17
PÄRNU, Vee ja Pika t. nurgal	„ 1-10
RAKVERE, Turuplats	„ 2-85
VALGA, Kesk 14	„ 26
VILJANDI, Tartu 6-a	„ 2-40
VÖRU, Jüri 5-a	„ 1-26

Müügil kindlate hindadega järgmiste kodumaa vabrikute kaubad:

- Balti Puuvilla Kudumise ja Ketramise Vabriku A/S-i
- Kreenholmi Puuvillasaaduste Manufaktuuri O/Ü-se
- Sindi Tekstiilvabrikute O/Ü-se
- O/Ü Eesti Niidivabrik

Välismaa kauba tarvitamisel voolab meie raha üle piiri, suureneb järjest töötute arv, jääb vaeseks maa ja rahvas!

Ostes kodumaa kaupa, vähendame tööpuudust!

Igale perenaisele hea ja odav õmblusmasin!

Võistlemata odava hinnaga ostate

Nõuk. Vene õmblusmasina „Goschweimaschina“

Nõuk. Vene õmblusmasinad on valmistatud kõige paremast materjalist, paremate asjatundjate juhatusel, on vaikse, kerge käiguga, ning teevad peene, ühetasase õmbluse.

„Goschweimaschina“ masinad on enne turulesaatmist põhjalikult proovitud ja võistlevad julgesti maailma parimatega.



MÜÜGIKOHAD:

O.-ü. Esto-Muusika, TALLINN, Viru 2
TARTU, Aleksandri 2
PÄRNU, Rüütli 41
VILJANDI, Lossi 14

Aug. Taal, VÖRUS, Tartu tän. 15
Petserimaa üh.-pangamaja, PETSERIS
Joh. Tibbing, NARVAS, Joala 15
M. Ellert, RAKVERES, Tallinna tän. 16
Järva Majandusühisus, PAIDES

A. Schmidt, JÕHVIS
V. Schmidt, TAPAL
H. Känd, RAKKES
A. Koomann, LIHULAS
Vennad Neumannid, TÕRVAS
J. Goldberg, AHJAS
Pärnu Majandusühisuse osak., VIGALAS
A.-s. „Bergmann“ KURESSÄARES
Majandusühisus, LAIMJALAS
JÕGEVAL

Tagavaraosad saadaval kõigis müügi-kohtades.

Esindaja Eestis:

M. Narits & K^o

Tallinn, V. Posti 5, tel. 446-68.