



ISSN 1022-0852

EESTI VABARIIK



EESTI KAUBAMÄRGILEHT



PATENDIAMETI AMETLIK VÄLJAANNE

7
2009
TALLINN

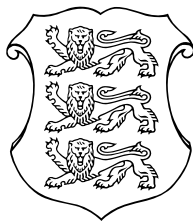

ISSN 1022-0852

EESTI VABARIIK

KAUBAMÄRGILEHT

EESTI

**PATENDIAMETI
AMETLIK VÄLJAANNE**

XVII aastakäik

**Käesolevas numbris
esitatud andmed
loetakse avaldatuks
1. juuli 2009. a.**

**7
2009**
JUULI
TALLINN

Eesti Kaubamärgilehte antakse välja kaubamärgiseaduse (jõustunud 01.05.2004) ja geograafilise tähise kaitse seaduse (jõustunud 10.01.2000) alusel.
The Estonian Trademark Gazette is the official publication of the Estonian Patent Office.
Published under the Trademark Act (entered into force 1 October 1992)
and the Geographical Indication Protection Act (entered into force 10 January 2000).
Date of publication - 1 July 2009.

Patendiameti
infoosakond
Toompuiestee 7
15041 Tallinn
Tel 627 7907
Faks 627 7943
E-post Info@epa.ee

The Information Department
of the Estonian Patent Office
Toompuiestee 7
15041 Tallinn, ESTONIA
Phone +372 627 7907
Fax +372 627 7943
E-mail Info@epa.ee

Levitaja

Eesti Patendiraamatukogu
Olevimägi 8/10
10123 Tallinn
Tel 641 1248
Faks 641 1018
E-post patent@patentlib.ee

Distributor

Estonian Patent Library
Olevimägi 8/10
10123 Tallinn, ESTONIA
Phone +372 641 1248
Fax +372 641 1018
E-mail patent@patentlib.ee

SISUKORD

Andmete identifitseerimise rahvusvahelised numberkoodid (INID-koodid)	5
Riikide, teiste ühenduste ja valitsustevaheliste organisatsioonide koodid	6
I. KAUBAMÄRGI REGISTREERIMISE OTSUSE TEATED	7
Kaubamärgi registreerimise otsuse teadete muudatused ja parandused	-
II. RAHVUSVAHELISE REGISTREERIMISE OTSUSE TEATED	29
Rahvusvahelise registreerimise otsuse teadete muudatused ja parandused	64
III. REGISTREERITUD KAUBAMÄRGID	66
IV. REGISTREERIMISE ANDMETE MUUDATUSED VÕI PARANDUSED	96
Kaubamärgi õiguskaitse kehtivusaja pikendamine	96
Kaubamärgi litsentsimine	-
Kaubamärgi pantimine	-
Kaubamärgi võõrandamine	96
Kaubamärgi üleminek	-
Registreerimise jagamine	-
Muud registreerimise andmete muudatused	97
Registreerimise andmete parandused	98
Kaubamärgitunnistuse duplikaadi väljaandmine	-
Kaubamärgi kustutamine registrist	99
V. RIIKLIKUD EMBLEEMID, AMETLIKUD KONTROLL- JA GARANTIMÄRGID NING RAHVUSVAHELISTE VALITSUSTEVAHELISTE ORGANISATSIOONIDE EMBLEEMID, NIMETUSTE LÜHENDID JA NIMETUSED, MIDA KAITSTAKSE TÖÖSTUSOMANDI KAITSE PARIISI KONVENTSIOONI ARTIKLI 6 TER ALUSEL	-

CONTENTS

Internationally Agreed Numbers for the Identification of Data (INID Codes)	5
List of Codes of States, Other Entities and Intergovernmental Organizations	6
I. NOTICES OF DECISIONS TO REGISTER A TRADEMARK	7
Amendments and Corrections to Notices of Decisions to Register a Trademark	-
II. NOTICES OF DECISIONS TO REGISTER THE INTERNATIONAL REGISTRATION	29
Amendments and Corrections to Notices of Decisions to Register the International Registration	64
III. REGISTERED TRADEMARKS	66
IV. AMENDMENTS OR CORRECTIONS TO REGISTRATION DATA	96
Extension of the Term of Protection of Trademarks	96
Licensing of Trademarks	-
Pledging of Trademarks	-
Alienation of Trademarks	96
Transfer of Trademarks	-
Division of the Registration	-
Other Amendments to Registration Data	97
Corrections to Registration Data	98
Issue of a Copy of the Trademark Certificate	-
Deletion of Trademarks from the Register	99
V. STATE EMBLEMS, OFFICIAL HALLMARKS INDICATING CONTROL AND WARRANTY, AND EMBLEMS, ABBREVIATIONS AND NAMES OF INTERNATIONAL INTERGOVERNMENTAL ORGANIZATIONS THAT ARE PROTECTED UNDER ARTICLE 6 TER OF THE PARIS CONVENTION FOR THE PROTECTION OF INDUSTRIAL PROPERTY	-

<p>VI. KAUBAMÄRGIALASED ÕIGUSAKTID JA MUU INFO 100</p> <p>Riiklikus patendivolnike registris registreeritud patendivolnike nimekiri 100</p> <p>VII. REGISTREERITUD GEOGRAAFILISED TÄHISED -</p> <p>VIII. MUUDATUSED RIIKLIKUS GEOGRAAFILISTE TÄHISTE REGISTRIS -</p> <p>Muudatused registreeringu andmetes -</p> <p>Registreeringu kustutamine -</p> <p>IX. GEOGRAAFILISE TÄHISE ALASED ÕIGUSAKTID JA MUU INFO -</p> <p>X. LOENDID 108</p> <p>Avaldatud kaubamärgi registreerimise otsuse teadete numbriline loend 108</p> <p>Avaldatud rahvusvahelise registreeringu registreerimise otsuse teadete numbriline loend 108</p> <p>Registreeritud kaubamärkide registreerimise taotluste numbriline loend 108</p>	<p>VI. LEGAL ACTS AND INFORMATION CONCERNING TRADEMARKS 100</p> <p>List of Patent Attorneys, Registered in the Estonian State Register of Patent Attorneys ... 104</p> <p>VII. REGISTERED GEOGRAPHICAL INDICATIONS -</p> <p>VIII. AMENDMENTS TO THE STATE REGISTER OF GEOGRAPHICAL INDICATIONS -</p> <p>Amendments to Registration Data -</p> <p>Deletion of Registrations from the Register -</p> <p>IX. LEGAL ACTS AND INFORMATION CONCERNING GEOGRAPHICAL INDICATION -</p> <p>X. LISTS 108</p> <p>Numerical List of Published Notices of Decisions on Registration of a Trademark 108</p> <p>Numerical List of Published Notices of Decisions on Registration of the International Registration 108</p> <p>Numerical List of Registered Trademark Applications 108</p>
--	---

**ANDMETE IDENTIFITSEERIMISE
RAHVUSVAHELISED NUMBERKOODID
(INID-KOODID)
WIPO Standard ST. 60**

**INTERNATIONALLY AGREED NUMBERS FOR
THE IDENTIFICATION OF DATA
(INID CODES)
WIPO Standard ST. 60**

(111) Registreeringu number	(111) Registration number
(151) Registreeringu tegemise kuupäev	(151) Date of the registration
(181) Registreeringu kehtivuse lõppemise kuupäev	(181) Expected expiration date of the registration
(210) Taotluse number	(210) Application number
(220) Taotluse esitamise kuupäev	(220) Date of filing of the application
(230) Näituseprioriteedi andmed	(230) Data concerning exhibitions
(300) Konventsiooniprioriteedi andmed (310) Esmase taotluse number (320) Esitamise kuupäev (330) Riigi kood	(300) Priority (310) Number of the first application (320) Date of filing of the first application (330) Code of state
(442) Registreerimise otsuse teate avaldamise kuupäev	(442) Publishing date of the examined application
(511) Nizza klassifikatsiooni järgi liigitatud kaupade ja/või teenuste loetelu koos klasside numbritega	(511) List of goods and/or services classified according to the Nice Classification
(521) Märge "Kasutamise tulemusena omandatud eristusvõime", kui kaubamärk on registreeritud "Kaubamärgiseaduse" § 9 lg 2 alusel	(521) Indication to the effect that the mark has acquired distinctiveness through use in trade
(526) Kaubamärgi mittekaitstav osa	(526) Disclaimer
(540) Kaubamärgi reproduktsioon	(540) Reproduction of the mark
(551) Märge "Kollektiivkaubamärk", kui on tegemist kollektiivkaubamärgiga; märge "Garantiimärk", kui on tegemist garantiimärgiga	(551) Indication to the effect that the mark is a collective mark or a guarantee mark
(554) Märge "Ruumiline märk", kui kaubamärk on ruumiline	(554) Three-dimensional mark
(555) Hologramm-märk	(555) Hologram mark
(556) Heliline märk	(556) Sound mark
(591) Kaubamärgi värvide loetelu	(591) Information concerning colors claimed
(730) Rahvusvahelise registreeringu omaniku nimi ja aadress	(730) Name and address of the holder of the international registration
(731) Kaubamärgi registreerimise taotleja nimi ja aadress	(731) Name and address of the applicant
(732) Kaubamärgiomaniku nimi ja aadress	(732) Name and address of the holder of the registration
(740) Esindaja ees- ja perekonnanimi	(740) Name of the representative
(891) Hilisema märkimise kuupäev	(891) Date of subsequent designation

**RIIKIDE, TEISTE ÜHENDUSTE JA VALITSUSTEVAAHELISTE
ORGANISATSIOONIDE KOODID**

AD	Andorra	DZ	Alžeeria	JM	Jamaica	PW	Belau
AE	Araabia	EA	Euraasia	JO	Jordania	PY	Paraguay
	Ühendemiraadid		Patendiorganisat-	JP	Jaapan	QA	Katar
AF	Afganistan		sioon (EAPO)	KE	Kenya	RO	Rumeenia
AG	Antigua ja Barbuda	EC	Ecuador	KG	Kõrgõzstan	RS	Serbia
AI	Anguilla	EE	Eesti	KH	Kambodža	RU	Venemaa
AL	Albaania	EG	Egiptus	KI	Kiribati	RW	Rwanda
AM	Armeenia	EH	Lääne-Sahara	KM	Komoorid	SA	Saudi Araabia
AN	Hollandi Antillid	EM	Siseturu	KN	Saint Kitts ja Nevis	SB	Saalomoni Saared
AO	Angola		Ühtlustamise	KP	Põhja-Korea	SC	Seišellid
AP	Aafrika Regionaalne		Amet (kaubamärgid	KR	Lõuna-Korea	SD	Sudaan
	Tööstusomandi Orga-		ja tööstusdisaini-	KW	Kuveit	SE	Rootsi
	nisatsioon (ARIPO)		lahendused) (OHIM)	KY	Kaimanisaared	SG	Singapur
AR	Argentina	EP	Euroopa	KZ	Kasahstan	SH	Saint Helena
AS	Ameerika Samoa		Patendiamet (EPO)	LA	Laos	SI	Sloveenia
AT	Austria	ER	Eritrea	LB	Liibanon	SK	Slovakkia
AU	Austraalia	ES	Hispaania	LC	Saint Lucia	SL	Sierra Leone
AW	Aruba	ET	Etiopia	LI	Liechtenstein	SM	San Marino
AZ	Aserbaidžaan	FI	Soome	LK	Sri Lanka	SN	Senegal
BA	Bosnia ja	FJ	Fidži	LR	Libeeria	SO	Somaalia
	Hertsegoviina	FK	Falklandi (Malviini)	LS	Lesotho	SR	Suriname
BB	Barbados		saared	LT	Leedu	ST	São Tomé ja Príncipe
BD	Bangladesh	FM	Mikroneesia	LU	Luksemburg	SV	El Salvador
BE	Belgia	FO	Fääri saared	LV	Läti	SY	Süüria
BF	Burkina Faso	FR	Prantsusmaa	LY	Liibüa	SZ	Svaasimaa
BG	Bulgaaria	GA	Gabon	MA	Maroko	TC	Turks ja Caicos
BH	Bahrein	GB	Ühendkuningriik	MC	Monaco	TD	Tšaad
BI	Burundi		(Suurbritannia)	MD	Moldova	TG	Togo
BJ	Benin	GC	Pärsia Lahe	ME	Montenegro	TH	Tai
BM	Bermuda		Koostööõnukogu	MG	Madagaskar	TJ	Tadžikistan
BN	Brunei	GD	Grenada	MH	Marshalli Saared	TM	Türkmenistan
BO	Boliivia	GE	Gruusia	MK	Makedoonia	TN	Tuneesia
BR	Brasiilia	GG	Guernsey	ML	Mali	TO	Tonga
BS	Bahama	GH	Ghana	MM	Myanmar (Birma)	TL	Ida-Timor
BT	Bhutan	GI	Gibraltar	MN	Mongoolia	TR	Türgi
BV	Bouvet' saar	GL	Gröönimaa	MO	Macao	TT	Trinidad ja Tobago
BW	Botswana	GM	Gambia	MP	Põhja-Mariaanid	TV	Tuvalu
BX	Beneluxi	GN	Guinea	MR	Mauritaania	TW	Taiwan (Hiina provints)
	Kaubamärgiamet	GQ	Ekvatoriaal-Guinea	MS	Montserrat	TZ	Tansaania
	(BBM) ja Beneluxi	GR	Kreeka	MT	Malta	UA	Ukraina
	Tööstusdisainilahen-	GS	Lõuna-Georgia ja	MU	Mauritius	UG	Uganda
	duste Amet (BBDM)		Lõuna-Sandwichi	MV	Maldiivid	US	Ameerika
BY	Valgevene		saared	MW	Malawi		Ühendriigid
BZ	Belize	GT	Guatemala	MX	Mehhiko	UY	Uruguay
CA	Kanada	GW	Guinea-Bissau	MY	Malaisia	UZ	Usbekistan
CF	Kesk-Aafrika	GY	Guyana	MZ	Mosambiik	VA	Vatikan (Püha Tool)
	Vabariik	HK	Hongkong	NA	Namiibia	VC	Saint Vincent ja
CG	Kongo	HN	Honduras	NE	Niger		Grenadiinid
CH	Šveits	HR	Horvaatia	NG	Nigeeria	VE	Venezuela
CI	Côte d'Ivoire	HT	Haiti	NI	Nicaragua	VG	Neitsisaared
CK	Cooki saared	HU	Ungari	NL	Holland	VN	Vietnam
CL	Tšiili	IB	Ülemaailmse	NO	Norra	VU	Vanuatu
CM	Kamerun		Intellektuaalomandi	NP	Nepal	WO	Ülemaailmne
CN	Hiina		Organisatsiooni	NR	Nauru		Intellektuaalomandi
CO	Kolumbia		(WIPO) Rahvus-	NZ	Uus-Meremaa		Organisatsioon
CR	Costa Rica		vaheline Büroo	OA	Aafrika Intellektuaal-		(WIPO) (Rahvus-
CU	Kuuba	ID	Indoneesia		omandi Organisat-		vaheline Büroo)
CV	Cabo Verde	IE	Iiri		sioon (OAPI)	WS	Samoa
CY	Küpros	IL	Iisrael	OM	Omaan	YE	Jeemen
CZ	Tšehhi	IM	Man'i saar	PA	Panama	ZA	Lõuna-Aafrika Vabariik
DE	Saksamaa	IN	India	PE	Peruu	ZM	Sambia
DJ	Djibouti	IQ	Iraak	PG	Paapua Uus-Guinea	ZR	Zaire
DK	Taani	IR	Iraan	PH	Filipiinid	ZW	Zimbabwe
DM	Dominica	IS	Island	PK	Pakistan		
DO	Dominikaani	IT	Itaalia	PL	Poola		
	Vabariik	JE	Jersey	PT	Portugal		

I. KAUBAMÄRGI REGISTREERIMISE OTSUSE TEATED

Avaldatakse vastavalt "Kaubamärgiseaduse" paragrahvile 40. Taotleja õiguse kaubamärgile võib vaidlustada "Kaubamärgiseaduse" paragrahvi 41 lõike 2 kohaselt tööstusomandi apellatsioonikomisjonis kahe kuu jooksul arvates kaubamärgi registreerimise otsuse teate avaldamisest.

(210) **Taotl nr** M200300672

(220) **Taotl kuup** 29.04.2003

(540)
Му-му Волшебница
Mu-Mu Võlur

(731) **Taotleja:** OÜ KOMANCHERO

Punane 42-14, 13619 Tallinn, EE

(511)⁸ **Klass 35:** jae- ja hulgimüügteenused (kolmandatele isikutele).

(210) **Taotl nr** M200401165

(220) **Taotl kuup** 07.07.2004

(540)



(591) **Värvide loetelu:** must, kollane, kuldne.

(731) **Taotleja:** Cityclub OÜ

J. Köleri 2, 10150 Tallinn, EE

(740) **Esindaja:** Ott Moorlat

(511)⁸ **Klass 41:** meelelahutus, ajaviide; kasiinod, kasiinode seadestamine; klubi-teenused (meelelahutus); ööklubid; hasartmängude korraldamine; mänguteenused arvutivõrgus; vaatamängude, revüüde jne lavastamine, produtseerimine; kontsertesinemised elavettekandena; esinemiste korraldamine (impresarioteenused); puhketingimuste loomine; meelelahutusinfo; loteriide korraldamine.

(210) **Taotl nr** M200401166

(220) **Taotl kuup** 07.07.2004

(540)



(591) **Värvide loetelu:** valge, kuldne.

(731) **Taotleja:** Cityclub OÜ

J. Köleri 2, 10150 Tallinn, EE

(740) **Esindaja:** Ott Moorlat

(511)⁸ **Klass 14:** märgid (väärismetallist), lipsunõelad, mansetinõöbid, ehisnõelad.

Klass 41: meelelahutus, ajaviide; kasiinod, kasiinode seadestamine; klubi-teenused (meelelahutus); ööklubid; hasartmängude korraldamine; mänguteenused arvutivõrgus; vaatamängude, revüüde jne lavastamine, produtseerimine; kontsertesinemised elavettekandena; esinemiste korraldamine (impresarioteenused); puhketingimuste loomine; meelelahutusinfo; loteriide korraldamine.

(210) **Taotl nr** M200500109

(220) **Taotl kuup** 31.01.2005

(540)

ALLTECH

(731) **Taotleja:** AS Erimell

Vahi küla, Tartu vald, 60534 Tartu maakond, EE

(740) **Esindaja:** Jüri Käosaar

(511)⁸ **Klass 3:** autoklaasipesuvedelik; autošampoon; pesupulbrid; pesuleotusvahendid; pesuvalgendid; üldpuhastusvahendid (v.a tööstus- ja meditsiiniotstarbelised); plekieemaldid; klaasipuhastusvahendid; puhastusgeelid ja -vahud; põrandapesu vahendid; poleerained; poleervaha; abrasiivid; lihvained; küürimispulber; seebid; tugevasti mustunud käte puhastusvahend; olmelised katlakivieemaldid.

Klass 4: määrdeained.

Klass 9: sõidukite akud.

Klass 12: sõidukite varuosad, lisaseadmed ja tarvikud.

(210) **Taotl nr** M200601004

(220) **Taotl kuup** 01.08.2006

(540)

Nova Vita

(731) **Taotleja:** AS Nova Vita Kliinik

Kaluri tee 5a, Haabneeme alevik, Viimsi vald, 74001 Harju maakond, EE

(511)⁸ **Klass 44:** maniküür, massaaž; optikuteenused; plastiline kirurgia; puhkekodud; puudehooldus; ilusalongid.

(210) **Taotl nr** M200700693

(220) **Taotl kuup** 30.04.2007

(540)

LOTTE

- (731) **Taotleja:** EESTI JOONISFILM OÜ
Roo 9, 10611 Tallinn, EE
Janno Põldma, Katleri 11-42, 13915 Tallinn, EE
Heiki Ernits, Pikk 39-5a, 10133 Tallinn, EE

(511)⁹ **Klass 14:** väärismetallid ja nende sulamid ning neist valmistatud või nendega plakeeritud tooted, mis ei kuulu teistesse klassidesse; juveeltooted, vääriskivid; horoloogilised ja kronomeetrilised instrumendid (kellad ja kronomeetrid).

Klass 16: paber, papp ja nendest valmistatud tooted, mis ei kuulu teistesse klassidesse; trükised; köitematerjal; fotod; kirjatarbed; majapidamis- ja kantselleiliimid; kunstnikutarbed; pintsliid; kirjutusmasinad ja kantselleitarbed (v.a mööbel); õppematerjalid ja näitvahendid (v.a aparaadid); plastist pakkematerjal, mis ei kuulu teistesse klassidesse; trükitüübid; klišeed.

Klass 18: nahk, tehisnahk ja nendest valmistatud tooted, mis ei kuulu teistesse klassidesse; loomanahad; reisikohvrid, reisikastid; päikese- ja vihmavarjud, jalutuskepid; piitsad, hobuseriistad ja sadulsepatooted.

Klass 21: maja- ja köögitarbed ning nõud; kammid ja käsnad; harjad (v.a pintsliid); harjamaterjal; puhastus- ja koristustarbed; põrandakaabitsad; töötlemata või pooltöödeldud klaas (v.a ehitusklaas); klaas-, portselan- ja fajansstooted, mis ei kuulu teistesse klassidesse.

- (210) **Taotl nr** M200701243
(220) **Taotl kuup** 30.08.2005

(540)



- (731) **Taotleja:** Warner Bros. Entertainment Inc.
4000 Warner Blvd., Burbank 91522, US

(740) **Esindaja:** Riina Pärn

(511)⁸ **Klass 43:** toitlustusteenused; tähtajaline majutus; hotelli- ja motelliteenused; restorani- ja toitlustusteenused; kohvikud, kafeteeriad, kantiinid, asutuste sööklad, toidubaarid, einelauad ning restoranid; hotellikohtade ja muu majutuse ettetellimis-, reserveerimisteenused; informatsiooniteenused hotelli restoranide ja kohvikute kohta ülemaailmse arvutivõrgu või Interneti vahendusel; kõigi loetletud teenustega seotud informatsioon, nõustamine ja konsultatsioon.

- (210) **Taotl nr** M200701246
(220) **Taotl kuup** 21.08.2007

(540)

kliima24

- (731) **Taotleja:** Balti Kliimavent OÜ
Raatuse 20, 51009 Tartu, EE

(740) **Esindaja:** Aivo Arula

(511)⁹ **Klass 11:** toiduainete kuumtöötlusseadmed; veevarustus- ja sanitaarseadmed; veepuhastusseadmed; veepehmenuseseadmed.

Klass 35: reklaam; ärijuhtimine; kontoriteenused; reklaamnäituste korraldamine; reklaampindade üürimine; reklaammaterjalide levitamine; kõikide loetletud teenuste osutamine ka Interneti vahendusel.

- (210) **Taotl nr** M200701324
(220) **Taotl kuup** 03.09.2007

(540)



- (731) **Taotleja:** TALLINNA KAUBAMAJA AS
Gonsiori 2, 10143 Tallinn, EE

(740) **Esindaja:** Kalev Käosaar

(511)⁹ **Klass 35:** reklaam; ärijuhtimine; kontoriteenused; jae- ja hulgimüügiteenused (kolmandatele isikutele), sh Interneti või muu andmevõrgu vahendusel; hanketeenused teistele ettevõtetele (kaupade ja teenuste ostmine); kaubandus- ja reklaamnäituste korraldamine; kaupade demonstreerimine; müügikampaaniad; reklaampindade üürimine; kaubandus- või tööstusjuhtimisalane abi; arvutiandmebaasidesse info kogumine ja selle süstematiseerimine, sh Interneti või muu andmevõrgu vahendusel.

- (210) **Taotl nr** M200701528
(220) **Taotl kuup** 05.10.2007

(540)



BLUE DRUM
Experience Local Flavour

(591) **Värvide loetelu:** sinine, roheline, valge.

- (731) **Taotleja:** East Express OÜ
Viru 19, 10140 Tallinn, EE

(511)⁹ **Klass 35:** reklaam, ürituste korraldamine äri- või reklaamieesmärgil, messide korraldamine äri- või reklaamieesmärgil, müügikampaaniad, -reklaam.

Klass 39: reiskorraldus, huvireiside korraldamine, temaatiliste ekskursioonide korraldamine, reisijate saatmine.

Klass 41: konverentside ja seminaride korraldamine, kontsertide läbiviimine, meelelahutus, ajaviide, pidude korraldamine, vaatamängude lavastamine, varieteed, revüüteatrid, videofilmide tootmine, võistluste korraldamine, ööklubid.

Klass 43: majutusteenused; toitlustusteenused.

- (210) **Taotl nr** M200701542
(220) **Taotl kuup** 08.10.2007

(540)

SAVANNA

- (731) **Taotleja:** Stellenbosch Farmers' Winery Limited
Oude Libertas, Stellenbosch, ZA

(740) **Esindaja:** Riina Pärn

(511)⁹ **Klass 33:** alkoholjoogid (v.a õlu).

(210) **Taotl nr** M200701641
(220) **Taotl kuup** 25.10.2007

(540)

PINARD

(526) **Mittekaitstav osa:** kaubamärgi registreerimine ei anna ainuõigust sõna PINARD kasutamiseks.

(731) **Taotleja:** DUNKRI KAUBANDUSE AS
Pärnu mnt 232/9, 11314 Tallinn, EE

(740) **Esindaja:** Villu Pavelts

(511)⁹ **Klass 33:** alkoholjoogid (v.a õlu).

(210) **Taotl nr** M200701694
(220) **Taotl kuup** 27.01.2006

(540)

Gelbe Seiten

(731) **Taotleja:** DeTeMedien Deutsche Telekom Medien GmbH
Wiesenhüttenstr. 18,
D-60329 Frankfurt am Main, DE

(740) **Esindaja:** Urmas Kauler

(511)⁸ **Klass 16:** kirjutusmasinapaber, kopeerpaber, teemaplokid, märkmikud, märkmepaber, kirjapaber, mustandipaber, köitepaber, värvimisplokid, joonistusplokid, helendav paber, kleepmärkmepaber, krepp-paber, siidpaber.

(210) **Taotl nr** M200701884
(220) **Taotl kuup** 06.12.2007

(540)

qubic

(731) **Taotleja:** Structo OÜ
Kulna küla, Keila vald, 76603 Harju maakond, EE

(740) **Esindaja:** Reet Maasikamäe

(511)⁹ **Klass 6:** metallimaagid.

Klass 19: asfalt, vaigud ja bituumen; mittemetallist mälestusmärgid.

(210) **Taotl nr** M200701951
(220) **Taotl kuup** 20.12.2007

(540)

MAREMARK

(731) **Taotleja:** OÜ Maremark Eesti
Paldiski mnt 22, 10149 Tallinn, EE

(511)⁹ **Klass 35:** reklaam; ärijuhtimine; kontoriteenused.

Klass 39: transport (veondus); kaupade pakendamine ja ladustamine; reiside korraldamine.

Klass 41: haridus; väljaõpe, meelelahutus; spordi- ja kultuuri-alane tegevus.

(210) **Taotl nr** M200701953
(220) **Taotl kuup** 19.12.2007

(540)

EXIT ravel & raining

(591) **Värvide loetelu:** roheline, sinine.

(731) **Taotleja:** ATP Koolitus

Kuhlbari 1, 10128 Tallinn, EE

(511)⁹ **Klass 39:** reiside reserveerimine, ettetellimine.

Klass 41: haridus; väljaõpe, meelelahutus; spordi- ja kultuuri-alane tegevus; ballide, tantsupidude korraldamine; eksamineerimine; etenduse-, näitemängudekoratsioonide üürimine, laenutus; fotograafia; haridus- ja meelelahutusvõistluste korraldamine; haridusteave, -info; puhketeave, -info; instrueerimisteenused, juhendamisteenused, õpetamisteenused; kasvatus-, haridusteenused; ajaviide, lõbustus; seminaride korraldamine ja läbiviimine; tõlkimine, õpetamine (koolitus).

(210) **Taotl nr** M200701977
(220) **Taotl kuup** 28.12.2007

(540)

explore more

(731) **Taotleja:** MITAC INTERNATIONAL CORP.
1, R&D II Road, Hsinchu Science-Based Industrial Park, Hsinchu Hsien, TW

(740) **Esindaja:** Aivo Arula

(511)⁹ **Klass 9:** telefonid; telefoni automaatvastajad; mobiiltelefonid, kärgtelefonid; "käed vabad" mobiiltelefoniseadmed autos kasutamiseks; autos kasutatavad mobiiltelefonide hoidikud; MP3-pleierid; portatiivsed multimeediapleierid; LCD-telerid; multimeediapleierid.

(210) **Taotl nr** M200800070
(220) **Taotl kuup** 16.01.2008

(540)

EESTVEDAJA

(731) **Taotleja:** AS Deloitte Advisory
Roosikrantsi 2, 10119 Tallinn, EE

(511)⁹ **Klass 16:** trükitooted, sh ajalehed, ajakirjad, perioodiliselt ilmuvad trükised, kalendrid, infolehed, sõnumilehed, fotod, plakatid, raamatud, brošüürid, kaardid, kataloogid, pisitrükised, reklaamprospektid, trükitud õppe- ja loengumaterjalid, blanketid, diagrammid, paberiköitmikud.

- (210) **Taotl nr** M200800072
 (220) **Taotl kuup** 16.01.2008

(540)

ANTIQUÉ & REPRO



- (591) **Värvide loetelu:** oranž, kuldne.

- (731) **Taotleja:** OÜ Tähepoiss
 Kunderi 8a, 10121 Tallinn, EE

(511)⁹ **Klass 35:** antiik- ja sisustusdetailide (mööbel, Veneetsia ehted, kellad, portselan, valgustid) jae- ja hulgimüügiteenus (kolmandatele isikutele).

- (210) **Taotl nr** M200800097
 (220) **Taotl kuup** 22.01.2008

(540)

HELLA

- (731) **Taotleja:** MAYERI INDUSTRIES AS
 Tabivere alevik, Tabivere vald,
 49101 Jõgeva maakond, EE

(511)⁹ **Klass 3:** pleegitusained ja muud pesuained; poleer- ja küürimisained, abrasiivtötlusained; seebid, parfümeeriatooted, juukseveed.

Klass 5: sidemematerjalid; desinfektsioonivahendid.

- (210) **Taotl nr** M200800110
 (220) **Taotl kuup** 24.01.2008

(540)

SMUULI KESKUS

- (731) **Taotleja:** AS Desintegraator
 Peterburi tee 71, 11415 Tallinn, EE

(511)⁹ **Klass 35:** jaemüügiteenused (kolmandatele isikutele); kaubandus- või tööstusala juhimisabi; kaubandus- ja reklaamnäituste korraldamine; kaupade demonstreerimine; kaupade jaemüügi reklaam meediakanalites; äriteave ja klientide nõustamine (klientide nõustamiskeskus); messide korraldamine äri- või reklaamieesmärgil; müügi-kampaaniad, -reklaam (teenus).

Klass 36: kapitalimahutused, investeeringud; kinnisvara üürimine, rentimine; kinnisvara haldamine, juhtimine; üüri-, rendikogumine; korterite üürimine, rentimine; majutuskontorid, -bürood; äri- või ametiruumide rentimine, üürimine (kinnisvara).

Klass 41: kinonäitamine; klubi teenused (meelelahutus või haridus); kollektivide korraldamine ja läbiviimine; kongresside korraldamine ja läbiviimine; kontsertide korraldamine ja läbiviimine; konverentside korraldamine ja läbiviimine; kultuuri- ja haridusnäituste korraldamine; lõbustus, meelelahutus, ajaviide; kultuuriliste või hariduslike näituste korraldamine; seminaride korraldamine ja läbiviimine; spordirajatiste üürimine, laenutus; sümposiumide korraldamine ja läbiviimine; terviseklubiteenused.

Klass 43: hotellid; kohvikud; koosolekuruumide üürimine, rentimine; restoranid; tähtajaline elamispinna üürimine.

Klass 44: avalikud saunad hügieeniotstarbeks; juuksurialongid; ilusalongid; tervishoid.

- (210) **Taotl nr** M200800127
 (220) **Taotl kuup** 25.01.2008

(540)



- (731) **Taotleja:** OÜ Bane Roco
 Suur Sõjamäe 19a, 11415 Tallinn, EE

- (740) **Esindaja:** Ljubov Kesselman

(511)⁹ **Klass 35:** impordi-ekspordikontorid; turboseadmete ja -kompressorite (sh tööstusele, sõidu- ja veoautodele, eritehnikale) ja nende varuosade jae- ja hulgikaubandusteenused (kolmandatele isikutele); eritehnika, veo- ja sõiduautode ning haagiste varuosade jae- ja hulgikaubandusteenused (kolmandatele isikutele), eelnimetatud kaupade müük ja müügiks pakkumine Interneti kaudu (kolmandatele isikutele).

Klass 37: ehitustegevus; remont; paigaldus- ja hooldustööd; veo- ja sõiduautode, haagiste, eritehnika ning nende osade remont ja hooldus, k.a. lahtivõtmine ja kokkupanemine, detailide ja osade välja vahetamine, puhastamine, pesemine ja õlitamine; seadmete, turboseadmete, sh turbokompressorite paigaldus (sh tööstusele, sõidu- ja veoautodele, eritehnikale), remont ja hooldus, sh puhastamine, pesemine ja õlitamine, tasakaalustamine, detailide vahetus; veo- ja sõiduautode (sh nende mootorite) tuunimine, eelkõige turbokompressoritega; sõidukite hooldusjaamad; erialaspetsialisti konsultatsioonid (seoses eelnimetatud teenustega).

- (210) **Taotl nr** M200800144
 (220) **Taotl kuup** 29.01.2008

(540)

EESTI JAHIMEES

- (731) **Taotleja:** MTÜ EESTI JAHIMEESTE SELTS
 Kuristiku 7, 10127 Tallinn, EE

- (740) **Esindaja:** Juta-Maris Uustalu

(511)⁹ **Klass 16:** paber, papp ja nendest valmistatud tooted, mis ei kuulu teistesse klassidesse; trükised; köitematerjal; fotod; kirjatarbe; majapidamis- ja kantselileiimid; kunstnikutarbed; pintsliid; kirjutusmasinad ja kantselitarbed (v.a mööbel); õppematerjalid ja näitvahendid (v.a aparaadid); plastist pakkematerjal, mis ei kuulu teistesse klassidesse; trükittüübid; klišeed.

- (210) **Taotl nr** M200800159
 (220) **Taotl kuup** 31.01.2008

(540)

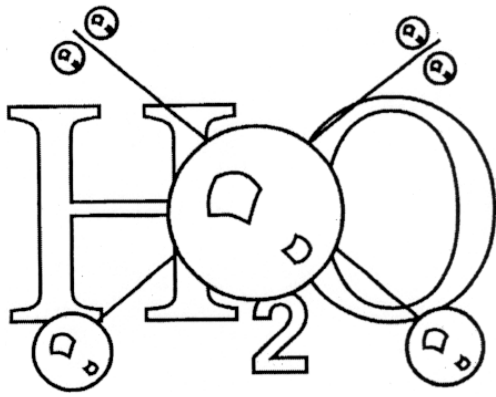

(731) **Taotleja:** Olev Reemet
Betooni 28c, 11415 Tallinn, EE

(511)⁹ **Klass 32:** vesi, sh aktiveeritud vesi eri aktiivsuse astmetega, aktiveeritud vesi mitmesuguste lisanditega.

(210) **Taotl nr** M200800164

(220) **Taotl kuup** 01.02.2008

(540)

odnoklassniki

(731) **Taotleja:** OÜ Poleroon
Ringtee 10, 51013 Tartu, EE

(511)⁹ **Klass 35:** elektroonsed andmetöötlusteenused ja klassi 35 kuuluvad andmepangateenused; andmetöötlus arvuti abil, arvuti andmebaasidesse info kogumine ja selle süstematiseerimine, spetsialisti ärialsed konsultatsioonid, äritegevuse siirdeteenused; kaubandusteabeagentuurid, kaupade pakkumine internetikaubamajade vahendusel, elektrooniliselt sooritatavad kaubandustehingud; kaupade demonstreerimine, sh Internetis; jae- ja hulgimüük (kolmandatele isikutele) Interneti vahendusel; müüdavate kaupade kohta käiva info edastamine Interneti vahendusel; jae- ja hulgimüük (kolmandatele isikutele); hanketeenused teiste ettevõtetele (kaupade ja teenuste ostmine); ostu-müügitellimuste registreerimine, kokkukogumine, kompileerimine, töötlemine ja süstematiseerimine, sh Interneti abil; reklaam, *on-line*-reklaam, internetireklaam, reklaammaterjalide levitamine; messide korraldamine äri või reklaami eesmärgil; müügikampaaniad; ekspordi-imporditeenused (kolmandatele isikutele); äriinfo; turu-uuringud.

(210) **Taotl nr** M200800179

(220) **Taotl kuup** 06.02.2008

(540)



(591) **Värvide loetelu:** tumeroheline, roheline, oranž.

(731) **Taotleja:** OÜ ARHIMERO
Tammiku 9, Rakvere,
44307 Lääne-Viru maakond, EE

(511)⁹ **Klass 39:** reiseid ettetellimine, vaatamisväärsustega tutvumine (turism).

(210) **Taotl nr** M200800191

(220) **Taotl kuup** 07.02.2008

(540)



(591) **Värvide loetelu:** tumeroheline, pruun.

(731) **Taotleja:** HORVEIT OÜ
Veerenni 29/1, 10135 Tallinn, EE

(511)⁹ **Klass 24:** riie ja tekstiiltooted, voodikatted ja laudlinad.

Klass 25: rõivad, peakatted.

Klass 35: väärismetallide ja nende sulamite jae- ja hulgimüük (kolmandatele isikutele); juveeltoodete jae- ja hulgimüük (kolmandatele isikutele).

(210) **Taotl nr** M200800195

(220) **Taotl kuup** 07.02.2008

(540)



(591) **Värvide loetelu:** must, oranž, valge.

(731) **Taotleja:** OÜ Consolidated Auctions
Tammsaare tee 62, 11316 Tallinn, EE

(740) **Esindaja:** Kalev Käosaar

(511)⁹ **Klass 35:** oksjonid, sh Interneti vahendusel; elektroonilise turunduse müügistraateegiade kontseptsioonide väljatöötamine ja strateegiline planeerimine.

Klass 42: arvutitarkvara ajakohastamine; arvutiriistvara ja -tarkvara projekteerimine ning arendus; programmeerimine; infotehnoloogiliste kontseptsioonide väljatöötamine ning strateegiline planeerimine; Interneti otsimootorite loomine; veebisaitide loomise ja haldamise teenused; veebisaitide hostimine; veebiserverite rent.

(210) **Taotl nr** M200800202

(220) **Taotl kuup** 08.02.2008

(540)

Sex Max

(731) **Taotleja:** OÜ MediaNova
Tartu mnt 62, 10115 Tallinn, EE

(511)⁹ **Klass 35:** jae- ja hulgimüügiteenused kolmandatele isikutele.

(210) **Taotl nr** M200800221

(220) **Taotl kuup** 12.02.2008

(540)

KETONAL

(731) **Taotleja:** NOVARTIS AG
4002 Basel, CH

(740) **Esindaja:** Martina Böckler-Lorvi

(511)⁹ **Klass 5:** farmatseutilised preparaadid, nimelt valuvaigistid ja reumavastased preparaadid.

(210) **Taotl nr** M200800239
(220) **Taotl kuup** 15.02.2008

(540)

EROBALT

(731) **Taotleja:** DKM Brothers OÜ
Pae 9-47, 11414 Tallinn, EE

(511)⁹ **Klass 28:** mängud, mänguasjad täiskasvanutele.

Klass 35: jae- ja hulgemüügiteenused (kolmandatele isikutele), sh postimüügikataloogide kaudu; e-kaubandus; kaupade demonstreerimine; reklaamiteenused, sh kaupade jaemüügi reklaam meedia-kanalites, telereklaam, reklaammaterjalide levitamine.

Klass 41: klubi-teenused (meelelahutus või haridus); pidude korraldamine (meelelahutus); ööklubid; diskoteenused; tantsupidude, esinemiste ja etenduste korraldamine; kontsertide korraldamine ja läbiviimine.

(210) **Taotl nr** M200800245
(220) **Taotl kuup** 15.02.2008

(540)

VÕLUVESI - KRISTALLPUHAS JOOGIVESI

(731) **Taotleja:** Wisewater Eesti OÜ
Paide tee 30, Koeru alevik, Koeru vald,
73001 Järva maakond, EE

(740) **Esindaja:** Raivo Koitell

(511)⁹ **Klass 32:** mineraal- ja gaseerivesi, sh maitsestatud joogivesi.

(210) **Taotl nr** M200800246
(220) **Taotl kuup** 15.02.2008
(300) **Konventsiooniprioriteedi andmed:**
(310) 2007725547 (320) 17.08.2007 (330) RU

(540)

LONSDALE

(731) **Taotleja:** AUK HOLDINGS LIMITED
Arch. Makariou III, 134, Yiota Court, 1st Floor,
Flat/Office 102, P.C. 3021, Limassol, CY

(740) **Esindaja:** Olga Treufeldt

(511)⁹ **Klass 33:** palsamid; brändi; viski; vodka; kalvados; liköörid (kõrge alkoholisisaldusega, dessert, emulgeeritud); puuviljaliköörid

(nalivkad); puuviljapiirituse põhjal kõrge alkoholisisaldusega joogid; piiritusjoogid; piiritustinktuurid; tinktuurid (nastoikad) (magusad, poolmagusad, mõrud); tatratinktuurid; tatalinnasetinktuurid; puuvilja- ja puuviljamahla-, köögivilja- ja köögiviljamahla-, teraviljapõhised ja aromaatsete lisandite põhised piiritustinktuurid (magusad, poolmagusad, mõrud).

(210) **Taotl nr** M200800248
(220) **Taotl kuup** 12.04.2007

(540)

PayUp

(731) **Taotleja:** PayUp Holding, B.V.
Prins Bernhardplein 200, 1097 JB Amsterdam
Postbus 990, 100AZ Amsterdam, NL

(740) **Esindaja:** Ljubov Kesselman

(511)⁹ **Klass 9:** andmetöötlusseadmed, müntkäitatavate aparatuuride mehhanismid, müügiautomaadid.

(210) **Taotl nr** M200800284
(220) **Taotl kuup** 21.02.2008

(540)



(591) **Värvide loetelu:** must, hall, punane, valge.

(731) **Taotleja:** Lidl Stiftung & Co. KG
Stiftsbergstrasse 1, 74167 Neckarsulm, DE

(740) **Esindaja:** Martina Böckler-Lorvi

(511)⁹ **Klass 2:** roostetõrjevahendid; autorehvide ja kaitseraudade ning kummipuhvrite värvid.

Klass 3: puhastus-, poleer- ja küürimisained ning abrasiivtöötlusvahendid; autode puhastus- ja hooldusvahendid, vahutavad aknapuhastusvahendid, aknapuhastusvahendite kontsentraadid, tuuleklaasipesuvahendid; rehvide hooldusvahud, mootorihoidlusvahendid; lakitud pindade puhastus- ja hooldusvahendid; lae- ja istmekatete puhastusvahendid; klassi 3 kuuluvad putukaemaldusvahendid ja putukatõrjevahendid; velgede puhastusvahendid; kummi- ja plastihooldusaerosoolid; silikoonõli aerosoolid; kabiini ja juhuruumi puhastus-aerosoolid; rooste-eemaldajad.

Klass 21: käsnad, pesukäsnad, putukaemalduskäsnad ja mikrokiust aknapuhastuskäsnad; puhastusharjad; poleernahk, (auto nahk-elementide) puhastusnahk; kätepuhastuslapid; autoklaasi ja -salongi (juhikabiini) puhastuslapid; aknapühkimislapid.

(210) **Taotl nr** M200800285
(220) **Taotl kuup** 21.02.2008

(540)

power shine

(731) **Taotleja:** Lidl Stiftung & Co. KG
Stiftsbergstrasse 1, 74167 Neckarsulm, DE

(740) **Esindaja:** Martina Böckler-Lorvi

(511)⁹ **Klass 2:** roostetõrjevahendid; autorehvide ja kaitseraudade ning kummipuhvrite värvid.

Klass 3: puhastus-, poleer- ja küürimisained ning abrasiivtõtlusvahendid; autode puhastus- ja hooldusvahendid; vahutavad aknapuhastusvahendid, aknapuhastusvahendite kontsentraadid, tuuleklaasipesulisandid; rehvide hooldusvahud, mootorihoidlusvahendid; lakitud pindade puhastus- ja hooldusvahendid; lae- ja istmekatete puhastusvahendid; klassi 3 kuuluvad putukaemaldusvahendid ja putukatõrjevahendid; velgede puhastusvahendid; kummi- ja plastihooldusaerosoolid; silikoonõli aerosoolid; kabiini ja juhiruumi puhastus-aerosoolid; rooste-eemaldajad.

Klass 21: käsnad, pesukäsnad, putukaemalduskäsnad ja mikrokiust aknapuhastuskäsnad; puhastusharjad; poleernahk, (auto nahk-elementide) puhastusnahk, kätepuhastuslapid; autoklaasi ja -salongi (juhikabiini) puhastuslapid; aknapühkimislapid.

(210) **Taotl nr** M200800286

(220) **Taotl kuup** 21.02.2008

(540)



(731) **Taotleja:** AS Airot

Roopa 7-3, 10136 Tallinn, EE

(740) **Esindaja:** Villu Pavelts

(511)⁹ **Klass 35:** reklaam; ärijuhtimine; kontoriteenused; jae- ja hulgimüügiteenused (kolmandatele isikutele), sh kellade ja juveeltoodete jae- ja hulgimüük, sh Interneti või mõne muu andmevõrgu vahendusel; e-kaubandus; impordi-ekspordikontorid, -agentuurid; hanketeenused teistele ettevõtetele; oksjonid, enampakkumised, sh Interneti või mõne muu andmevõrgu abil; müügikampaaniad; kaupade jaemüügi reklaam meediakanalites; äriinfo; loetletud teenuste alased konsultatsiooni- ja informatsiooniteenused.

Klass 37: kellade ja juveeltoodete parandus, remont ja hooldus; kellade ja juveeltoodete restaureerimine; loetletud teenuste alased konsultatsiooni- ja informatsiooniteenused.

(210) **Taotl nr** M200800288

(220) **Taotl kuup** 21.02.2008

(540)



(591) **Värvide loetelu:** punane.

(731) **Taotleja:** OAO "Alfa-Bank"

ul. Kalanchevskaya 27, 107078 Moscow, RU

(740) **Esindaja:** Ljubov Kesselman

(511)⁹ **Klass 36:** finants- ja pangandusteenused; rahalised ja krediidioperatsioonid, mis kuuluvad klassi 36.

(210) **Taotl nr** M200800291

(220) **Taotl kuup** 22.02.2008

(540)

IKS Takso

(731) **Taotleja:** OÜ DriveOn

Puhangu 4-33, 10311 Tallinn, EE

(511)⁹ **Klass 39:** kaupade pakendamine ja ladustamine; reiside korraldamine.

(210) **Taotl nr** M200800298

(220) **Taotl kuup** 25.02.2008

(540)

MOSKIITO

(731) **Taotleja:** Marko Mets

Sütiste 5-73, 13419 Tallinn, EE

(511)⁹ **Klass 35:** turu-uuringud; esinevate artistide äritegevuse juhtimine; äriteave ja klientide nõustamine (klientide nõustamiskeskus).

Klass 41: pidude korraldamine.

(210) **Taotl nr** M200800320

(220) **Taotl kuup** 28.02.2008

(540)



(591) **Värvide loetelu:** punane, oranž, roheline, sinine, hall.

(731) **Taotleja:** ALPHA BIO TEC. LTD.

7 Imbar Street, P.O. Box 3936,

49511 Petach-Tikva, IL

(740) **Esindaja:** Ljubov Kesselman

(511)⁹ **Klass 10:** hambaraviseadmed ja -riistad, nimelt hambakirurgias kasutatavate puuride otsakud ja keermestajad ning võtmed ja pöörderegulaatorid nende kinnitamiseks, hambakirurgias kasutatavad haamid ja kruvikeerajad, hambaimplantaatide pesa sügavuse mõõtjad, kirurgilised riistad implantaatide paigaldamiseks, hambapuuride stopperid, osteotoomid, steriilsed kirurgiakomplektid, sh steriilsed linad, tööpinnakatted ja käepidemekatted; hambaproteesimisvahendid, nimelt hambaimplantaadid ja paranemiskruvid, hambaimplantaatide abutendid.

(210) **Taotl nr** M200800329

(220) **Taotl kuup** 01.05.2004

(540)

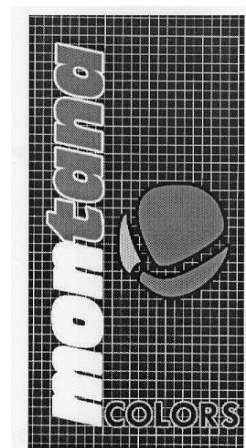

- (731) **Taotleja:** MONTANA AIR S.L.
Poligono Industrial Clot del Tufau, Nave 4,
08295 Sant Vicenç de Castellet, ES
- (740) **Esindaja:** Jüri Käosaar
- (511)⁸ **Klass 2:** pihustiga pealekantavad värvid.

(210) **Taotl nr** M200800334
(220) **Taotl kuup** 29.02.2008

(540)

FALCO

- (731) **Taotleja:** Falco TÜ
Humala 5, Pärnu, 80034 Pärnu maakond, EE
- (740) **Esindaja:** Raivo Koitel
- (511)⁹ **Klass 28:** ammu- ja vibulaskmisvahendid, sh nooletupid, vibukotid ja vibuvarustuse kotid; vibud (sportrelvad); märklauad.
- Klass 41:** spordialane tegevus; spordivahenditega varustamine; spordivarustuse, v.a söidukid, üürimine, laenus.

(210) **Taotl nr** M200800335
(220) **Taotl kuup** 29.02.2008

(540)

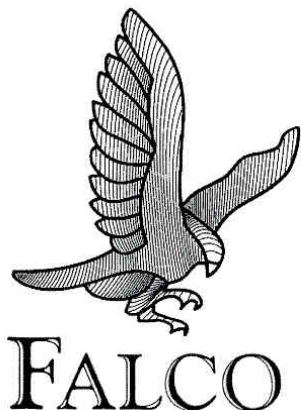

- (731) **Taotleja:** Falco TÜ
Humala 5, Pärnu, 80034 Pärnu maakond, EE
- (740) **Esindaja:** Raivo Koitel
- (511)⁹ **Klass 28:** ammu- ja vibulaskmisvahendid, sh nooletupid, vibukotid ja vibuvarustuse kotid; vibud (sportrelvad); märklauad.
- Klass 41:** spordialane tegevus; spordivahenditega varustamine; spordivarustuse, v.a söidukid, üürimine, laenus.

(210) **Taotl nr** M200800349
(220) **Taotl kuup** 04.03.2008

(540)



- (731) **Taotleja:** Artmusic Kontserdiagentuur OÜ
Mere pst 20, 10111 Tallinn, EE

(511)⁹ **Klass 41:** etenduste ja teatrietenduste lavastamine, produtseerimine; haridus- ja meelelahutusvõistluste korraldamine; kontsertesinemised; kultuuri- või haridusnäituste korraldamine; meelelahutus, ajaviide; meelelahutusteave; raadio- ja teleprogrammide produtseerimine; seminaride korraldamine; spordivõistluste korraldamine; vaatamängude produtseerimine.

(210) **Taotl nr** M200800351
(220) **Taotl kuup** 05.03.2008

(540)



- (591) **Värvide loetelu:** punane, valge.
- (731) **Taotleja:** DENTES AS
Ropkamõisa 10, 50113 Tartu, EE
- (511)⁹ **Klass 35:** mööbli ja sisustuskaupade jae- ja hulgimüük (kolmandatele isikutele).

(210) **Taotl nr** M200800358
(220) **Taotl kuup** 05.03.2008

(540)



- (731) **Taotleja:** EM Lanzon Invest OÜ
F.R. Faehlmanni 8-36, 10125 Tallinn, EE
- (740) **Esindaja:** Almar Sehver
- (511)⁹ **Klass 30:** kohv, tee, kakao, suhkur, riis, tapiokk, saago, kohvi aseained; jahu ja muud teraviljasaadused, leib, sai, kondiitritooted ja maiustused, jäätis; mesi, siirup; pärm, küpsetuspulbrid; sool, sinep; äädikas, vürtsikastmed; vürtsid; jää, biskviidid, kohvisaiad, kompvکید, koogid, keeksid, tordid, martsipan, pirukad, šokolaad.
- Klass 43:** toitlustusteenused; tähtajaline majutus.

(210) **Taotl nr** M200800361
(220) **Taotl kuup** 06.03.2008

(540)

(591) **Värvide loetelu:** tumepruun, punane, kollane.(731) **Taotleja:** AS LEIBUR

Kadaka tee 76a, 12618 Tallinn, EE

(740) **Esindaja:** Villu Pavelts(511)⁹ **Klass 30:** jahu- ja teraviljatooted, sh leiva- ja saiatooted, kuklid; pagaritooted, kondiitritooted ja maiustused, küpsised; küpsetuspulbrid.(210) **Taotl nr** M200800362(220) **Taotl kuup** 06.03.2008

(540)

Etnia

(731) **Taotleja:** AS LEIBUR

Kadaka tee 76a, 12618 Tallinn, EE

(740) **Esindaja:** Villu Pavelts(511)⁹ **Klass 30:** jahu- ja teraviljatooted, sh leiva- ja saiatooted, kuklid; pagaritooted, kondiitritooted ja maiustused, küpsised; küpsetuspulbrid.(210) **Taotl nr** M200800363(220) **Taotl kuup** 06.03.2008

(540)

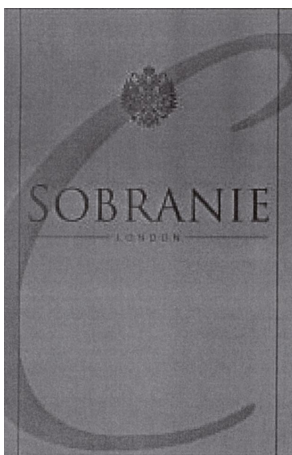
(731) **Taotleja:** Gallaher Limited
Members Hill, Brooklands Road, Weybridge,
Surrey KT13 0QU, GB(740) **Esindaja:** Anneli Kang(511)⁹ **Klass 34:** sigaretid; töödeldud ja toortubakas; suitsetajate tarbed; tikud.(210) **Taotl nr** M200800369(220) **Taotl kuup** 07.03.2008

(540)

(591) **Värvide loetelu:** sinine, must.(731) **Taotleja:** Creative Partner OÜAiandi tee 12-8, Viimsi alevik, Viimsi vald,
74001 Harju maakond, EE(740) **Esindaja:** Kalev Käosaar(511)⁹ **Klass 35:** reklaam; ärijuhtimine; kontoriteenused; kaubandus- ja reklaamnäituste korraldamine; müügikampaaniad; turundusalane nõustamine.(210) **Taotl nr** M200800370(220) **Taotl kuup** 07.03.2008

(540)

DOOR ABC

(731) **Taotleja:** Ukse Abc OÜ

Räägu 10b-6, 10620 Tallinn, EE

(511)⁹ **Klass 7:** klaasitööstusmasinad.(210) **Taotl nr** M200800371(220) **Taotl kuup** 07.03.2008

(540)

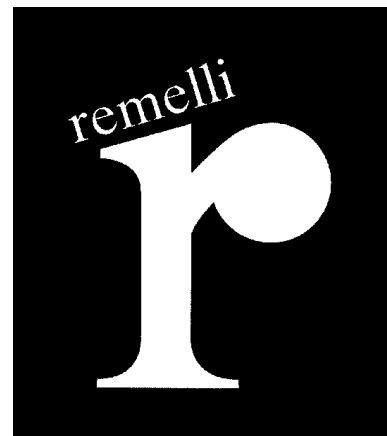
(731) **Taotleja:** R Emmelli OÜ

Männiku tee 10, 11624 Tallinn, EE

(740) **Esindaja:** Kalev Käosaar(511)⁹ **Klass 24:** riie ja tekstiiltooted, mis ei kuulu teistesse klassidesse; voodikatted ja laudlinad.**Klass 25:** rõivad, jalatsid, peakatted.

(210) **Taotl nr** M200800372
 (220) **Taotl kuup** 07.03.2008

(540)

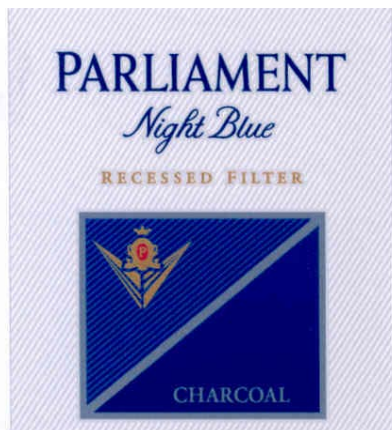

(591) **Värvide loetelu:** sinine, tumesinine, hõbedane, kuldne, valge, hall, punane.

(731) **Taotleja:** Philip Morris Products S.A.
 Quai Jeanrenaud 3, 2000 Neuchâtel, CH

(740) **Esindaja:** Villu Pavelts

(511)⁹ **Klass 34:** tubakas, töötlemata või töödeldud; tubakatooted, sh sigarid, sigaretid, sigarillod, tubakas isevalmistatavatele sigarettidele, piibutubakas, närimistubakas, nuuskutubakas, *kretek*-tüüpi sigaretid; tubaka aseained (v.a meditsiinilised); suitsetamistarbed, sealhulgas sigaretipaber ja -torud, sigaretilfiltrid, tubakatoosid, sigaretitoosid ja tuhatoosid; piibud, sigaretkeerajad (taskus kantavad); tulemasinad, valgumihklid; tikud.

(210) **Taotl nr** M200800375
 (220) **Taotl kuup** 07.03.2008

(540)

SOUL

(731) **Taotleja:** Kia Motors Corporation
 231, Yangjae-dong, Seocho-gu, 137-938 Seoul, KR

(740) **Esindaja:** Heinu Koitell

(511)⁹ **Klass 12:** sõiduaudod, veoautod, bussid, autobussid, minibusid, neljarattaveoga sõidukid, furgoonid, minifurgoonid.

(210) **Taotl nr** M200800376
 (220) **Taotl kuup** 10.03.2008

(540)

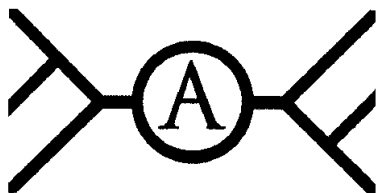

Astralgo

(731) **Taotleja:** Eugen Paal
 Paldiski mnt 227-99, 13520 Tallinn, EE

(511)⁹ **Klass 41:** haridus; väljaõpe; meelelahutus; spordi- ja kultuurialane tegevus.

Klass 42: teaduslikud ja tehnoloogilised uurimused ja projekteerimine teenusena; tööstuslikud analüüsid ja uurimused teenusena; arvutiriistvara ja -tarkvara projekteerimine ja arendus.

(210) **Taotl nr** M200800377
 (220) **Taotl kuup** 10.03.2008

(540)



Journal of
 Generalized Lie Theory

(731) **Taotleja:** Eugen Paal
 Paldiski mnt 227-99, 13520 Tallinn, EE

(511)⁹ **Klass 41:** haridus; väljaõpe; meelelahutus; spordi- ja kultuurialane tegevus.

Klass 42: teaduslikud ja tehnoloogilised uurimused ja projekteerimine teenusena; tööstuslikud analüüsid ja uurimused teenusena; arvutiriistvara ja -tarkvara projekteerimine ja arendus.

(210) **Taotl nr** M200800379
 (220) **Taotl kuup** 10.03.2008

(540)

ARHDISAIN OÜ

(731) **Taotleja:** Arhdisain OÜ
 Laki 14a, 10621 Tallinn, EE

(511)⁹ **Klass 35:** jae- ja hulgikaubandusteenused (kolmandatele isikutele).

(210) **Taotl nr** M200800380
 (220) **Taotl kuup** 10.03.2008

(540)



ROAD SPIRIT

- (731) **Taotleja:** MTÜ Road Spirit MC
Luha 4-8, 10129 Tallinn, EE
(511)⁹ **Klass 25:** rõivad, jalatsid, peakatted.

- (210) **Taotl nr** M200800381
(220) **Taotl kuup** 10.03.2008

(540)

THALIA

- (731) **Taotleja:** RENAULT s.a.s.
92100 Boulogne-Billancourt, FR
(740) **Esindaja:** Martina Böckler-Lorvi
(511)⁹ **Klass 12:** autod, nende osad ja tarvikud.

- (210) **Taotl nr** M200800383
(220) **Taotl kuup** 08.03.2008

(540)

Auto Sanatoorium

- (731) **Taotleja:** Carwash Service OÜ
Sõpruse pst 27, 10615 Tallinn, EE
(511)⁹ **Klass 37:** autode pesemine, autopesulad.

- (210) **Taotl nr** M200800387
(220) **Taotl kuup** 11.03.2008

(540)

IBUBERL

- (731) **Taotleja:** BERLIN-CHEMIE AG
Glienicke Weg 125, D-12489 Berlin, DE
(740) **Esindaja:** Toom Pungas
(511)⁹ **Klass 5:** farmatseutilised preparaadid; meditsiinilised dieetained.

- (210) **Taotl nr** M200800388
(220) **Taotl kuup** 11.03.2008

(540)



- (591) **Värvide loetelu:** must, valge, roheline.

- (731) **Taotleja:** AS REOLA GAAS
Vana-Kuuste, Kambja vald,
62002 Tartu maakond, EE

- (740) **Esindaja:** Sirje Kahu

- (511)⁹ **Klass 4:** aurustatud küttesegud, gaas, valgustusgaas, generaatorigaas, küttegaas, kütus, kütteaine, naftagaas; vedelgaas; ballooniaas; majapidamisgaas.

- (210) **Taotl nr** M200800389
(220) **Taotl kuup** 11.03.2008

(540)

SUVEST SUVENI

- (731) **Taotleja:** Rainela Lastekaupade OÜ
Aate 16, 11211 Tallinn, EE

- (740) **Esindaja:** Kalev Käosaar

- (511)⁹ **Klass 10:** kondoomid, meditsiiniaparaadid ja meditsiini-riistad.

Klass 32: õlu; mineraal- ja gaseerivesi ning muud alkoholi-vabad joogid; puuviljajoogid ja puuviljamahlad; siirupid ja teised joogivalmistusained; energia- ja spordijoogid.

Klass 41: haridus; väljõpe, meelelahutus; spordi- ja kultuurialane tegevus, kontsertide korraldamine ja läbiviimine; haridus-teave, -info.

- (210) **Taotl nr** M200800390
(220) **Taotl kuup** 11.03.2008

(540)



- (591) **Värvide loetelu:** punane, valge, sinine, helesinine.

- (731) **Taotleja:** COMPAGNIE GERVAIS DANONE
17 Boulevard Haussmann, 75009 Paris, FR

- (740) **Esindaja:** Martina Böckler-Lorvi

(511)⁹ **Klass 29:** piim, piimapulber; zeleeeritud, maitsestatud ja vahustatud piim; piimatooted, nimelt: piimadesserdid, jogurtid, jogurti-joogid, vahud, kreemid, dessertkreemid, värske koor, või, juustuvõidid, juust, küpsetatud juustud, küpsetatud hallitusjuustud, laagerdamata värsked juustud ja juustud soolvees, kohupiim, vedelal või pasta kujul müüdavad värsked juustud, peamiselt piimast või piimatoodetest maitsestatud või maitsestatamata joogid, peamiselt piimast valmistatud piimajoogid, puuvilju sisaldavad piimajoogid; fermenteeritud maitsestatud või maitsestatamata piimatooted.

Klass 30: kohv, tee, kakao, šokolaad; kohvijooogid, kakao-joogid, šokolaadijoogid, suhkur, riis, paisutatud riis, tapiokk; jahu, pirukad ja tordid (magusad või soolased), pitsad, makarontooted (tavalised või maitsestatud ja/või täidisega), teraviljasaadused, hommiku-eine teraviljad; peamiselt makarontoodetest valmistoidud; osaliselt või täielikult kondiitritoodetest valmistoidud; leib, sai, kuivikud, biskviidid (magusad või soolased), vahvlid, koogid, kondiitritooded, kõik need tooted on kas tavalised ja/või kattega ja/või täidisega ja/või maitsestatud; biskviitidest, lehttainast, tainast või koogitainast valmistatud soolased või magusad eelroad; maiustused; jäätis, peamiselt jogurtist valmistatud jäätis, mahlajäätis, koorejätis, külmutatud jogurt (jäätis), maitsestatud veejätis; mesi; sool; sinep; äädikas; vürtsikastmed, maguskastmed, pastakastmed; vürtsid.

Klass 32: karboniseeritud või karboniseerimata vesi (mineeraalvesi või mineraalivaba vesi); puu- ja köögiviljamahlad, puu- ja köögiviljajoogid, limonaadid, soodavesi, šerbett (jook), joogivalmistusained, siirupid jookide valmistamiseks, alkoholivabad puu- või köögiviljaekstraktid, piimafermenteerimisaineid sisaldavad alkoholivabad joogid.

(210) **Taotl nr** M200800391
(220) **Taotl kuup** 11.03.2008

(540)

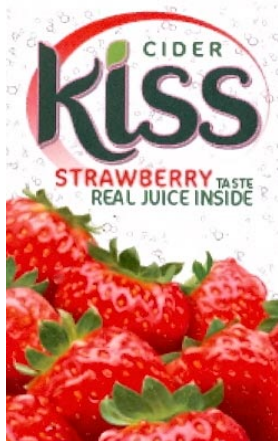

(591) **Värvide loetelu:** valge, hall, roosa, punane, hele-
roheline, tumeroheline.

(731) **Taotleja:** Saku Õlletehase AS
Tallinna mnt 2, Saku, 75501 Harju maakond, EE

(740) **Esindaja:** Raivo Koitel

(511)⁹ **Klass 33:** siider.

(210) **Taotl nr** M200800392
(220) **Taotl kuup** 11.03.2008

(540)

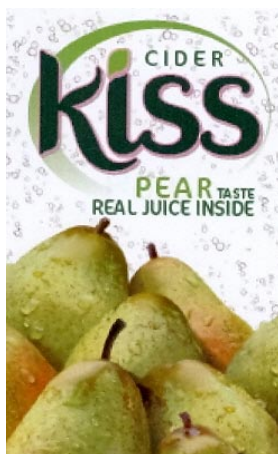

(591) **Värvide loetelu:** valge, hall, roosa, hele-
roheline, tumeroheline.

(731) **Taotleja:** Saku Õlletehase AS
Tallinna mnt 2, Saku, 75501 Harju maakond, EE

(740) **Esindaja:** Raivo Koitel

(511)⁹ **Klass 33:** siider.

(210) **Taotl nr** M200800393

(220) **Taotl kuup** 11.03.2008

(540)

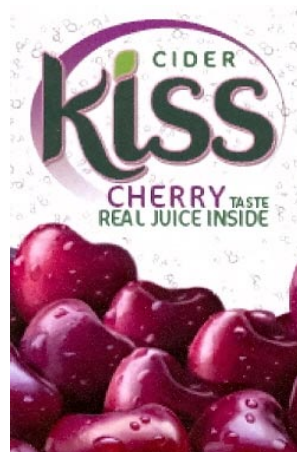

(591) **Värvide loetelu:** valge, hall, roosa, tumepunane,
lilla, heleroheline, tumeroheline.

(731) **Taotleja:** Saku Õlletehase AS
Tallinna mnt 2, Saku, 75501 Harju maakond, EE

(740) **Esindaja:** Raivo Koitel

(511)⁹ **Klass 33:** siider.

(210) **Taotl nr** M200800394

(220) **Taotl kuup** 11.03.2008

(540)

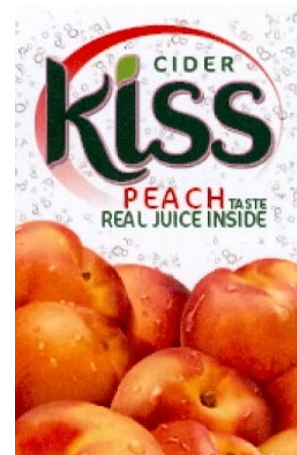

(591) **Värvide loetelu:** valge, hall, roosa, oranž, punane,
heleroheline, tumeroheline.

(731) **Taotleja:** Saku Õlletehase AS
Tallinna mnt 2, Saku, 75501 Harju maakond, EE

(740) **Esindaja:** Raivo Koitel

(511)⁹ **Klass 33:** siider.

(210) **Taotl nr** M200800397

(220) **Taotl kuup** 12.03.2008

(540)

(591) **Värvide loetelu:** roheline, kollane, pruun.(731) **Taotleja:** MTÜ Tartu Taaskasutuskeskus
Kruusamäe 63, 50304 Tartu, EE(740) **Esindaja:** Aivo Arula(511)⁹ **Klass 35:** reklaam; ärijuhtimine; kontoriteenused; jaemügi-
teenused (kolmandatele isikutele), nimelt taaskasutatavate materjalide ja
toodete müük; taaskasutatavate materjalide ja toodete vahendamine.**Klass 37:** ehitustegevus; remont; paigaldustööd; mööbli,
rõivaste jm esemete parandamine ja puhastamine; mööbli restaureerimine.**Klass 40:** materjalitöötlus; materjalide ümbertöötlemine,
jäätmete ja taaskasutatavate materjalide sorteerimine ja töötlemine,
jäätmete ja prahi hävitamine.(210) **Taotl nr** M200800419(220) **Taotl kuup** 14.03.2008

(540)

(731) **Taotleja:** IPS OÜ
Mustamäe tee 55-423, 10621 Tallinn, EE(511)⁹ **Klass 24:** flanell (riie); kalingur; trükimustriline kalingur;
kangad (tekstiiltoodetele); riide- või plastikaatkardinad; katted (sohva-
patjade); kattelinikud, v.a paberist; kodutekstiil, majapidamistekstiil;
krepp, kreppriie, -kangas; käterätid (riidest); lauakatted, v.a paberist;
laudlinad, v.a paberist; lausriie, -kangas; linad, voodilina (riidest);
toimne linane riie; linane riie, kangas; linikud; madratsikatted; madratsi-
kotid; madratsiriie (linane); mööblikatted (lahtised); mööblikatted
(tekstiilist); mööbliriie; näörätid (riidest); ofsettrükiriie; padjakatted,
padjakotid; padjapüürid; puuvillriie, puuvillane riie; riie; tekstiilist
salvrätikud (lauale); siidriie; tekstiilmaterjal; riidematerjal; trikooriie;
tekstiilist või plastist vannikardinad; voodikatted, tekid; voodipesu,
voodiriided; saunapesu, v.a rõivad; pesuriie.(210) **Taotl nr** M200800420(220) **Taotl kuup** 14.03.2008

(540)

(731) **Taotleja:** IPS OÜ
Mustamäe tee 55-423, 10621 Tallinn, EE(511)⁹ **Klass 24:** flanell (riie); kalingur; trükimustriline kalingur;
kangad (tekstiiltoodetele); riide- või plastikaatkardinad; katted (sohva-
patjade); kattelinikud, v.a paberist; kodutekstiil, majapidamistekstiil;
krepp, kreppriie, -kangas; käterätid (riidest); lauakatted, v.a paberist;
laudlinad, v.a paberist; lausriie, -kangas; linad, voodilina (riidest);
toimne linane riie; linane riie, kangas; linikud; madratsikatted; madratsi-
kotid; madratsiriie (linane); mööblikatted (lahtised); mööblikatted
(tekstiilist); mööbliriie; näörätid (riidest); ofsettrükiriie; padjakatted,
padjakotid; padjapüürid; puuvillriie, puuvillane riie; riie; tekstiilist
salvrätikud (lauale); siidriie; tekstiilmaterjal; riidematerjal; trikooriie;
tekstiilist või plastist vannikardinad; voodikatted, tekid; voodipesu,
voodiriided; saunapesu, v.a rõivad; pesuriie.(210) **Taotl nr** M200800421(220) **Taotl kuup** 14.03.2008

(540)

(731) **Taotleja:** IPS OÜ
Mustamäe tee 55-423, 10621 Tallinn, EE(511)⁹ **Klass 24:** flanell (riie); kalingur; trükimustriline kalingur;
kangad (tekstiiltoodetele); riide- või plastikaatkardinad; katted (sohva-
patjade); kattelinikud, v.a paberist; kodutekstiil, majapidamistekstiil;
krepp, kreppriie, -kangas; käterätid (riidest); lauakatted, v.a paberist;
laudlinad, v.a paberist; lausriie, -kangas; linad, voodilina (riidest);
toimne linane riie; linane riie, kangas; linikud; madratsikatted; madratsi-
kotid; madratsiriie (linane); mööblikatted (lahtised); mööblikatted
(tekstiilist); mööbliriie; näörätid (riidest); ofsettrükiriie; padjakatted,
padjakotid; padjapüürid; puuvillriie, puuvillane riie; riie; tekstiilist
salvrätikud (lauale); siidriie; tekstiilmaterjal; riidematerjal; trikooriie;
tekstiilist või plastist vannikardinad; voodikatted, tekid; voodipesu,
voodiriided; saunapesu, v.a rõivad; pesuriie.(210) **Taotl nr** M200800432(220) **Taotl kuup** 17.03.2008

(540)

BRAAVODISAIN

(731) **Taotleja:** MTG Consult OÜ
Vabaõhumuuseumi tee 4b, 13522 Tallinn, EE

(740) **Esindaja:** Villu Pavelts

(511)⁹ **Klass 35:** reklaam, reklaampindade üürimine; välisreklaam; ärijuhtimine; kontoriteenused; äritegevuse administreerimine; ekspordi-impordikontorid ja -agentuurid; jae- ja hulgimüügiteenused (kolmandatele isikutele), sh Interneti vahendusel, ärialased konsultatsioonid, messide korraldamine äri- või reklaamieesmärgil; marketing, marketingialased konsultatsioonid; hanketeenused teistele ettevõtetele; kaubandusteave; tootmisettevõtete asutamisel ja töötamisel osutatavad juhtimisalased teenused; äriinfo; kaupade demonstreerimine; müügikampaaniad; kõigi eelnimetatud teenustega seoses osutatavad info- ja konsultatsiooniteenused.

Klass 41: haridus; väljaõpe, seminaride ja konverentside korraldamine, sh äri-, turundus-, innovatsiooni- ning reklaamialaste seminaride ja konverentside korraldamine; juhendamise-, õpetamis- ja instrueerimisteenused, sh äri-, turundus-, innovatsiooni- ning reklaamialased juhendamise-, õpetamis- ja instrueerimisteenused; koolitus, sh äri-, turundus-, innovatsiooni- ning reklaamialane koolitus; personalikoolitus; täiendkoolitus, sh äri-, turundus-, innovatsiooni- ning reklaamialane täiendkoolitus; praktiline väljaõpe, sh äri-, turundus-, innovatsiooni- ning reklaamialane; kutsenõustamine (haridus- või koolitusala nõuanne); eelnimetatud teenuste alased konsultatsiooni- ja informatsiooniteenused.

Klass 42: disainibürood, -agentuurid; disain, pakendidisain, -kujundus, tööstusdisain, tootekujundus; kavandamine, moedisain; kujundamine, sisekujundus; projekteerimine, sh arhitektuuri- ja ehitusala; tarindustööd; kõigi eelnimetatud teenustega seoses osutatavad info- ja konsultatsiooniteenused.

(210) **Taotl nr** M200800442
(220) **Taotl kuup** 19.03.2008

(540)



(591) **Värvide loetelu:** kollane, roheline, must.

(731) **Taotleja:** Kapa Puit OÜ
Kääpa küla, Lasva vald, 65545 Võru maakond, EE

(511)⁹ **Klass 4:** puidubrikett.

Klass 19: puitlauad, laste puidust mängumajad.

Klass 20: puidust aiameöbel, liivakastid, riulid.

(210) **Taotl nr** M200800444
(220) **Taotl kuup** 19.03.2008

(540)

(591) **Värvide loetelu:** helesinine, tumesinine.

(731) **Taotleja:** Lana Targo-Paabumets
Hariduse 1-3, 10119 Tallinn, EE

(511)⁹ **Klass 5:** hambaravimaterjalid.

Klass 10: hambaraviseadmed ja -riistad.

(210) **Taotl nr** M200800463
(220) **Taotl kuup** 25.03.2008

(540)

JS Estonia

(731) **Taotleja:** Mart Mardisalu
Joa 3a-21, 10127 Tallinn, EE

(511)⁹ **Klass 41:** spordi- ja kultuurialane tegevus.

(210) **Taotl nr** M200800464
(220) **Taotl kuup** 25.03.2008

(540)

Kirjastus Mardikas

(731) **Taotleja:** OÜ Mardi Kirjastus
Joa 3a-21, 10127 Tallinn, EE

(511)⁹ **Klass 41:** raamatute kirjastamine, avaldamine.

(210) **Taotl nr** M200800465
(220) **Taotl kuup** 25.03.2008

(540)

SPOT STRESS CONTROL

(731) **Taotleja:** Neutrogena Corporation,
a Delaware corporation
5760 West 96th Street, Los Angeles,
California 90045, US

(740) **Esindaja:** Aivo Arula

(511)⁹ **Klass 3:** näo- ja ihuhooldusvahendid, sh puhastavad vahud, koorivad nahapuhastusvahendid, puhastavad veed, vedelseebid, niisutavad kreemid, näopuhastusrätikud, kosmeetilised adstringendid (kudesid ahendavad vahendid), vistrikuvastased geelid.

(210) **Taotl nr** M200800472
(220) **Taotl kuup** 24.03.2008

(540)

Subbotnik

(731) **Taotleja:** Eurobaltradio OÜ
Tuukri 58-4, 10120 Tallinn, EE

(511)⁹ **Klass 35:** reklaam; ärijuhtimine; kontoriteenused.

Klass 38: side.

Klass 41: haridus; väljaõpe; meelelahutus; spordi- ja kultuurialane tegevus.

(210) **Taotl nr** M200800473
(220) **Taotl kuup** 24.03.2008

(540)

ITBuss(731) **Taotleja:** ITBuss

Tehnika 73-10A, 10122 Tallinn, EE

(511)⁹ **Klass 37:** arvutiriistvara paigaldus, hooldus ja parandus; elektriseadmete paigaldus ja parandus; häirete kõrvaldamine elektriseadmetest; kontoriseadmete ja -sisseseade paigaldus, hooldus ja parandus; masinate ja seadmete paigaldus, hooldus ja remont; printeri tahmakassettide täitmine; tinutustööd, tinutamine.

(210) **Taotl nr** M200800474(220) **Taotl kuup** 24.03.2008

(540)

edicy(591) **Värvide loetelu:** taevasinine.(731) **Taotleja:** Fraktal OÜ

Raekoja plats 1, 51003 Tartu, EE

(511)⁹ **Klass 42:** graafiline kujundamine; arvutitarkvara üürimine, laenus; arvutiprogrammide koostamine; veebiserverite rent; veebisaitide loomise ja haldamise teenus; veebisaitide majutamine, hostimine.

(210) **Taotl nr** M200800475(220) **Taotl kuup** 26.03.2008

(540)

ROOTSIRANNA(731) **Taotleja:** Rootsiranna Puhkemajad OÜ

Linnamäe 160-8, Linnamäe küla, Oru vald, 91001 Lääne maakond, EE

(511)⁹ **Klass 35:** reklaam; ärijuhtimine; kontoriteenus.

Klass 36: kindlustus; rahalised, finants- ja kinnisvara-tehingud.

Klass 37: ehitustegevus; remont; paigaldustööd.(210) **Taotl nr** M200800479(220) **Taotl kuup** 26.03.2008

(540)

tegutse.ee
turism ja vabaaeg(591) **Värvide loetelu:** roheline, valge.(731) **Taotleja:** NewEst Mediagroup OÜ
Kotka 44/Pardi 1, 11312 Tallinn, EE(740) **Esindaja:** Kalev Käosaar

(511)⁹ **Klass 35:** reklaam; ärijuhtimine; kontoriteenus; andmetöötlus arvuti abil; arvuti andmebaasidesse info kogumine ja süstematiseerimine, sh Interneti või mõne muu andmesidemeedia vahendusel; arvutivõrgureklaam; oksjonid, sh Interneti vahendusel; reklaampindade üürimine; elektroonilise turunduse müügistrateegiate kontseptsioonide väljatöötamine ja strateegiline planeerimine.

Klass 42: arvutitarkvara ajakohastamine; arvutiriistvara ja -tarkvara projekteerimine ning arendus; programmeerimine; info-tehnoloogiliste kontseptsioonide väljatöötamine ning strateegiline planeerimine; Interneti otsimootorite loomine; veebisaitide loomise ja haldamise teenused; veebisaitide hostimine; veebiserverite rent.

(210) **Taotl nr** M200800480(220) **Taotl kuup** 26.03.2008

(540)

smartpost, smart post(731) **Taotleja:** Infero Logistika OÜ

Suur-Sõjamäe 33a, 11415 Tallinn, EE

(511)⁹ **Klass 9:** arvutiprogrammid (allalaaditav tarkvara); salvestatud arvutiprogrammid; arvutitarkvara, salvestised; müügiautomaadid.

Klass 39: transport (veondus); kaupade pakendamine ja ladustamine; reise korraldamine, autoveondus, -veod; transpordi, sõidukite ettetellimine, reserveerimine; transporditeave, -info; mööbli-transport, -vedu; transpordimaaklerlus.

(210) **Taotl nr** M200800481(220) **Taotl kuup** 27.03.2008

(540)

(591) **Värvide loetelu:** must, kollane, punase erinevad toonid.(731) **Taotleja:** AS Monotal

Punane 66, 13619 Tallinn, EE

(740) **Esindaja:** Villu Pavelts(511)⁹ **Klass 33:** alkoholjoogid (v.a õlu).

(210) **Taotl nr** M200800489
 (220) **Taotl kuup** 27.03.2008

(540)



(591) **Värvide loetelu:** tumesinine.

(731) **Taotleja:** AS Hansabuss
 Kadaka tee 62a, 12618 Tallinn, EE

(740) **Esindaja:** Elle Mellik

(511)⁹ **Klass 39:** transport (veondus); kaupade pakendamine ja ladustamine; reiseid korraldamine.

(210) **Taotl nr** M200800490
 (220) **Taotl kuup** 27.03.2008

(540)

INVEGA CERTANIS

(731) **Taotleja:** Johnson & Johnson
 One Johnson & Johnson Plaza, New Brunswick,
 New Jersey 08933, US

(740) **Esindaja:** Aivo Arula

(511)⁹ **Klass 5:** farmaatsiapreparaadid.

(210) **Taotl nr** M200800491
 (220) **Taotl kuup** 27.03.2008

(540)

INVEGA LAI

(731) **Taotleja:** Johnson & Johnson
 One Johnson & Johnson Plaza, New Brunswick,
 New Jersey 08933, US

(740) **Esindaja:** Aivo Arula

(511)⁹ **Klass 5:** farmaatsiapreparaadid.

(210) **Taotl nr** M200800492
 (220) **Taotl kuup** 27.03.2008

(540)

INVEGA LAR

(731) **Taotleja:** Johnson & Johnson
 One Johnson & Johnson Plaza, New Brunswick,
 New Jersey 08933, US

(740) **Esindaja:** Aivo Arula

(511)⁹ **Klass 5:** farmaatsiapreparaadid.

(210) **Taotl nr** M200800493
 (220) **Taotl kuup** 27.03.2008

(540)

INVEGA STEAD

(731) **Taotleja:** Johnson & Johnson
 One Johnson & Johnson Plaza, New Brunswick,
 New Jersey 08933, US

(740) **Esindaja:** Aivo Arula

(511)⁹ **Klass 5:** farmaatsiapreparaadid.

(210) **Taotl nr** M200800494
 (220) **Taotl kuup** 27.03.2008

(540)

INVEGA SUSTENNA

(731) **Taotleja:** Johnson & Johnson
 One Johnson & Johnson Plaza, New Brunswick,
 New Jersey 08933, US

(740) **Esindaja:** Aivo Arula

(511)⁹ **Klass 5:** farmaatsiapreparaadid.

(210) **Taotl nr** M200800497
 (220) **Taotl kuup** 28.03.2008

(540)



(731) **Taotleja:** OÜ VELLINGOL Grupp
 Peterburi tee 26-13, 11411 Tallinn, EE

(740) **Esindaja:** Ljubov Kesselman

(511)⁹ **Klass 45:** turvateenused vara ja isikute kaitseks, sh vallas- ja kinnisvara valve ja kaitse, ihukaitse, valveteenused, k.a õõvalve, järelevalve valvesignalisatsiooni üle, veoste valve ja kaitse, korra tagamine üritustel ja objektidel; turvalukkude avamine; turvanõustamine, turvakonsultatsioonid ja -uringud objekti puutumatus ja ohutuse tagamiseks, detektiivagentuurid, teadmata kadunute otsimine, tehaste turvakontroll, saatmine seltskonnas (saateteenindus); juriidilised teenused.

(210) **Taotl nr** M200800499
 (220) **Taotl kuup** 28.03.2008

(540)

(591) **Värvide loetelu:** punane, must.
 (731) **Taotleja:** OÜ TÖÖSTUSPLAST
 Riia 185, 51014 Tartu, EE

(740) **Esindaja:** Kalev Käosaar

(511)⁹ **Klass 17:** kautšuk, gutapertš, kummi, asbest, vilgukivi ja nendest valmistatud tooted, mis ei kuulu teistesse klassidesse; tootmises kasutatavad pressplastid; täite-, tihendus- ja isoleermaterjalid; mitte-metallist paindtorud ja voolikud; plastid (pooltooted).

Klass 35: jae- ja hulgimüügiteenused (kolmandatele isikutele).

Klass 40: materjalitöötlus.

(210) **Taotl nr** M200800500
 (220) **Taotl kuup** 28.03.2008

(540)

(591) **Värvide loetelu:** punane, must.
 (731) **Taotleja:** OÜ TÖÖSTUSPLAST
 Riia 185, 51014 Tartu, EE

(740) **Esindaja:** Kalev Käosaar

(511)⁹ **Klass 17:** kautšuk, gutapertš, kummi, asbest, vilgukivi ja nendest valmistatud tooted, mis ei kuulu teistesse klassidesse; tootmises kasutatavad pressplastid; täite-, tihendus- ja isoleermaterjalid; mitte-metallist paindtorud ja voolikud; plastid (pooltooted).

Klass 35: jae- ja hulgimüügiteenused (kolmandatele isikutele).

Klass 40: materjalitöötlus.

(210) **Taotl nr** M200800534
 (220) **Taotl kuup** 03.04.2008

(540)

(731) **Taotleja:** Ceres Fruit Juices (Proprietary) Limited
 32A Market Street, 7646 Paarl, Western Cape, ZA

(740) **Esindaja:** Elle Mellik

(511)⁹ **Klass 32:** puuvilja- või köögiviljajoogid ja puuvilja- või köögiviljamahlad.

(210) **Taotl nr** M200800551
 (220) **Taotl kuup** 08.04.2008

(540)

(731) **Taotleja:** OOO "Galereya ALEKS"
 52, B. Jakimanka Street, 119049 Moscow, RU

(740) **Esindaja:** Olga Treufeldt

(511)⁹ **Klass 30:** kohv, tee, kakao, suhkur, riis, tapiokk, saago, kohvi aseained; jahu ja muud teraviljasaadused; leib, sai, kondiitritooteid ja maiustused; jäätis; mesi, siirup; pärm, küpsetuspulbrid; sool, sinep; äädikas, vürtsikastmed; vürtsid; jää.

(210) **Taotl nr** M200800552
 (220) **Taotl kuup** 09.04.2008

(540)

(591) **Värvide loetelu:** punane, must.

(731) **Taotleja:** KOHILA METALL OÜ
 Tartu mnt 14, 10117 Tallinn, EE

(511)⁹ **Klass 6:** metallist piirded, metallist värvavad ja aiad, metall-konstruksioonid.

Klass 37: ehitustegevus, remont, paigaldustööd.

(210) **Taotl nr** M200800553
 (220) **Taotl kuup** 09.04.2008

(540)

(731) **Taotleja:** AS FEB
 Forelli 4, 10621 Tallinn, EE

(740) **Esindaja:** Lembit Kalev

(511)⁹ **Klass 35:** reklaam; ärijuhtimine; kontoriteenused.

Klass 37: ehitustegevus; remont; paigaldustööd.

(210) **Taotl nr** M200800554
 (220) **Taotl kuup** 08.04.2008

(540)

(731) **Taotleja:** Katri Teller
 Rannamõisa tee 44c-7, 13516 Tallinn, EE

(511)⁹ **Klass 25:** rõivad, jalatsid, peakatted.

Klass 32: õlu; mineraal- ja gaseerivesi ning muud alkoholi-vabad joogid; puuviljajoogid ja puuviljamahlad; siirupid ja teised joogivalmistusained.

Klass 33: alkoholjoogid (v.a õlu).

Klass 41: haridus, väljaõpe; meelelahutus; spordi- ja kultuuri-alane tegevus.

Klass 43: toitlustusteenused; tähtajaline majutus.

(210) **Taotl nr** M200800564
 (220) **Taotl kuup** 11.04.2008

(540)

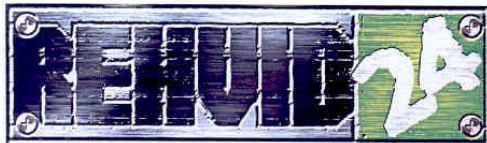

(591) **Värvide loetelu:** must, hall, roheline, kollane.

(731) **Taotleja:** Industech Baltic OÜ
 Mäealuse 10, 12618 Tallinn, EE

(740) **Esindaja:** Kalev Käosaar

(511)⁹ **Klass 12:** autorehvid; sõidukite rattad, veljed.

Klass 35: reklaam; ärijuhtimine; kontoriteenused; jae- ja hulgimüügiteenused (kolmandatele isikutele), sh autorehvide, autovelgede ja autotarvikute müük; arvuti andmebaasidesse info kogumine ja süstematiseerimine, sh Interneti vahendusel; arvutivõrgureklaam; oksjonid, sh Interneti vahendusel; reklaampindade tüürimine.

Klass 37: remont; paigaldustööd; sõidukite hooldus ja remont; sõidukirataste ning -rehvide hooldus, remont ja paigaldus; rehvide protekteerimine.

(210) **Taotl nr** M200800565
 (220) **Taotl kuup** 11.04.2008

(540)

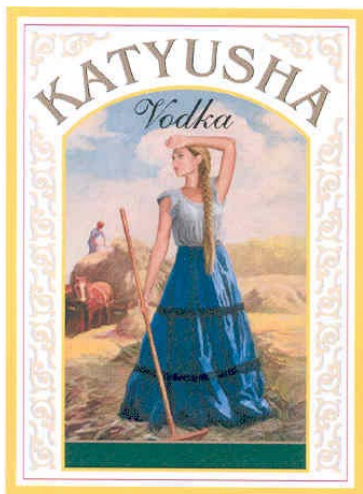

(591) **Värvide loetelu:** kuldne, kollane, punane, must, valge, sinine, tumesinine, roheline, hall, pruuni erinevad toonid.

(731) **Taotleja:** AS LIVIKO
 Masina 11, 10144 Tallinn, EE

(740) **Esindaja:** Villu Pavelts

(511)⁹ **Klass 33:** alkoholjoogid, sh viin (v.a õlu).

(210) **Taotl nr** M200800576
 (220) **Taotl kuup** 15.04.2008

(540)

Apotheka Vodka

(731) **Taotleja:** VALIOR AS
 Punane 73, 13619 Tallinn, EE
 (511)⁹ **Klass 33:** alkoholjoogid (v.a õlu).

(210) **Taotl nr** M200800578
 (220) **Taotl kuup** 15.04.2008

(540)



(731) **Taotleja:** RIMI EESTI FOOD AS
 Põrguvälja tee 3, Pildiküla, Rae vald,
 75301 Harju maakond, EE

(511)⁹ **Klass 29:** piim ja piimatooted; jogurtid ja jogurtitooted; kohupiim ja kohupiimatooted; koor; juust ja juustutooted.

Klass 30: jäätis, jäätisetordid, jäätisekokteilid ja -joogid; kondiitritooted; pudingid; majonees.

(210) **Taotl nr** M200800579
 (220) **Taotl kuup** 15.04.2008

(540)

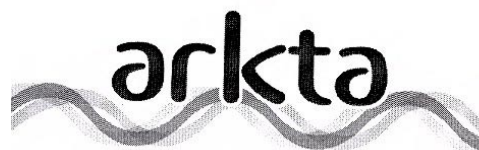

(731) **Taotleja:** RIMI EESTI FOOD AS
 Põrguvälja tee 3, Pildiküla, Rae vald,
 75301 Harju maakond, EE

(511)⁹ **Klass 32:** mineraal- ja gaseerivesi ning muud alkoholivabad joogid; puuviljajoogid ja puuviljamahlad; siirupid ja teised joogivalmistusained.

(210) **Taotl nr** M200800580
 (220) **Taotl kuup** 15.04.2008

(540)

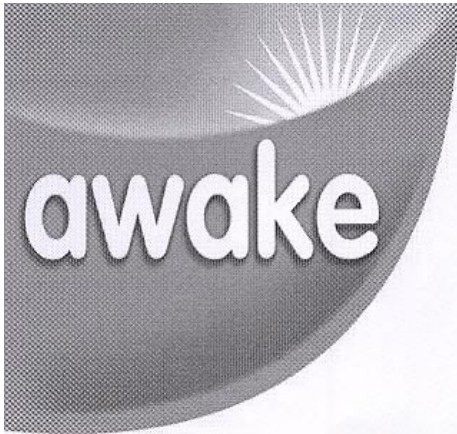

(731) **Taotleja:** RIMI EESTI FOOD AS
Põrguvälja tee 3, Pildiküla, Rae vald,
75301 Harju maakond, EE

(511)⁹ **Klass 30:** teraviljasaadused, müsli; teraviljajahelbed.

(210) **Taotl nr** M200800581
(220) **Taotl kuup** 15.04.2008

(540)



(731) **Taotleja:** RIMI EESTI FOOD AS
Põrguvälja tee 3, Pildiküla, Rae vald,
75301 Harju maakond, EE

(511)⁹ **Klass 29:** lihaekstraktid, puljongid ja puljongikonsentraadid; keedetud puu- ja köögiviljad; supid.

Klass 30: makaronid, makaronitooted.

(210) **Taotl nr** M200800582
(220) **Taotl kuup** 15.04.2008

(540)



(731) **Taotleja:** RIMI EESTI FOOD AS
Põrguvälja tee 3, Pildiküla, Rae vald,
75301 Harju maakond, EE

(511)⁹ **Klass 29:** konservitud, kuivatatud ja keedetud puu- ja juurviljad; salatid, supid.

Klass 30: tomatipastad; kastmed; vürtsid; sool.

(210) **Taotl nr** M200800583
(220) **Taotl kuup** 15.04.2008

(540)



(731) **Taotleja:** RIMI EESTI FOOD AS
Põrguvälja tee 3, Pildiküla, Rae vald,
75301 Harju maakond, EE

(511)⁹ **Klass 30:** jahu ja muud teraviljasaadused; leib, sai; tärkliis; makaronid, makaronitooted; sooda, suhkur, sidrunihape, pärm, küpsetus- pulbrid.

(210) **Taotl nr** M200800584
(220) **Taotl kuup** 15.04.2008

(540)



(731) **Taotleja:** RIMI EESTI FOOD AS
Põrguvälja tee 3, Pildiküla, Rae vald,
75301 Harju maakond, EE

(511)⁹ **Klass 32:** mineraal- ja gaseerived ning muud alkoholivabad joogid; puuviljajoogid ja puuviljamahlad; siirupid ja teised joogivalmistusained.

(210) **Taotl nr** M200800585
(220) **Taotl kuup** 15.04.2008

(540)



(731) **Taotleja:** RIMI EESTI FOOD AS
Põrguvälja tee 3, Pildiküla, Rae vald,
75301 Harju maakond, EE

(511)⁹ **Klass 29:** kala ja kalatooted; mereannid.

(210) **Taotl nr** M200800586
(220) **Taotl kuup** 15.04.2008

(540)



(731) **Taotleja:** RIMI EESTI FOOD AS
Põrguvälja tee 3, Pildiküla, Rae vald,
75301 Harju maakond, EE

(511)⁹ **Klass 29:** munad; piim ja piimatooted; liha ja lihatooted.

(210) **Taotl nr** M200800587
(220) **Taotl kuup** 15.04.2008

(540)



(731) **Taotleja:** RIMI EESTI FOOD AS
Põrguvälja tee 3, Pildiküla, Rae vald,
75301 Harju maakond, EE

(511)⁹ **Klass 29:** munad; piim ja piimatooted; liha ja lihatooted.

(210) **Taotl nr** M200800588
(220) **Taotl kuup** 15.04.2008

(540)



(731) **Taotleja:** RIMI EESTI FOOD AS
Põrguvälja tee 3, Pildiküla, Rae vald,
75301 Harju maakond, EE

(511)⁹ **Klass 29:** munad; piim ja piimatooted; liha ja lihatooted.

(210) **Taotl nr** M200800589
(220) **Taotl kuup** 15.04.2008

(540)



(731) **Taotleja:** RIMI EESTI FOOD AS
Põrguvälja tee 3, Pildiküla, Rae vald,
75301 Harju maakond, EE

(511)⁹ **Klass 3:** vatt (kosmeetiline), vatitikud (kosmeetilised).
Klass 16: tualettpaber, paberist salvrätid, paberist taskurätid.

(210) **Taotl nr** M200800590
(220) **Taotl kuup** 15.04.2008

(540)



(731) **Taotleja:** RIMI EESTI FOOD AS
Põrguvälja tee 3, Pildiküla, Rae vald,
75301 Harju maakond, EE

(511)⁹ **Klass 30:** kohv, tee, kakao, šokolaadijoogid, kohvi aseedined, kohviekstraktid, kohviessentsid.

(210) **Taotl nr** M200800593
(220) **Taotl kuup** 15.04.2008

(540)

HYUNDAI iX35

(731) **Taotleja:** Hyundai Motor Company
231, Yangjae-Dong, Seocho-Gu, 137-938 Seoul, KR

(740) **Esindaja:** Olga Treufeldt

(511)⁹ **Klass 12:** sõiduaudod, veoautod, treilerid, furgoonid, nende osad ja manused; autode roolirattad ja autorattad.

(210) **Taotl nr** M200800594
(220) **Taotl kuup** 15.04.2008

(540)

HYUNDAI iX45

(731) **Taotleja:** Hyundai Motor Company
231, Yangjae-Dong, Seocho-Gu, 137-938 Seoul, KR

(740) **Esindaja:** Olga Treufeldt

(511)⁹ **Klass 12:** sõiduaudod, veoautod, treilerid, furgoonid, nende osad ja manused; autode roolirattad ja autorattad.

(210) **Taotl nr** M200800595
(220) **Taotl kuup** 15.04.2008

(540)

HYUNDAI iX55

(731) **Taotleja:** Hyundai Motor Company
231, Yangjae-Dong, Seocho-Gu, 137-938 Seoul, KR

(740) **Esindaja:** Olga Treufeldt

(511)⁹ **Klass 12:** sõiduaudod, veoautod, treilerid, furgoonid, nende osad ja manused; autode roolirattad ja autorattad.

(210) **Taotl nr** M200800654
(220) **Taotl kuup** 21.04.2008

(540)

ACTIMUD

(731) **Taotleja:** OÜ Hilaris
Puiestee 71a, 51009 Tartu, EE

(740) **Esindaja:** Jüri Käosaar

(511)⁹ **Klass 11:** valgustus-, kütteseadmed, auruenergiaaatorid;

toiduainete kuumtötlusseadmed, jahutusseadmed; kuivatus-, ventilatsioon-, veevarustus- ja sanitaarseadmed.

(210) **Taotl nr** M200800661

(220) **Taotl kuup** 26.02.2007

(300) **Konventsiooniprioriteedi andmed:**

(310) 78/963856 (320) 30.08.2006 (330) US

(540)



(731) **Taotleja:** Innovative Brands, LLC
4729 E. Union Hills Drive, Suite 103, Phoenix,
Arizona 85050, US

(740) **Esindaja:** Alla Hämmalov

(511)⁹ **Klass 3:** juuksehooldusvahendid; šampoonid ja juuksepalsamid; deodorandid (isiklikuks tarbeks) ja higistusvastased vahendid.

(210) **Taotl nr** M200800662

(220) **Taotl kuup** 22.04.2008

(540)

VINE

(731) **Taotleja:** SOLNESSI ARHITEKTUURI-KIRJASTUSE OÜ

Paldiski mnt 26a, 10149 Tallinn, EE

(511)⁹ **Klass 16:** trükiväljaanded.

Klass 41: kirjastamine.

(210) **Taotl nr** M200800663

(220) **Taotl kuup** 22.04.2008

(540)



(731) **Taotleja:** Toffer OÜ
Risti talu, Palamuste küla, Puka vald,
67202 Valga maakond, EE

(511)⁹ **Klass 20:** mööbel, sh köögimööbel.

Klass 35: mööbli ja köögitehnika jae- ja hulgimüügitteenused (kolmandatele isikutele).

Klass 37: mööbli ja sisustuse montaaž ja demontaaž, mööblihooldus.

(210) **Taotl nr** M200800664

(220) **Taotl kuup** 22.04.2008

(540)



(591) **Värvide loetelu:** sinine, kollane, beež, kuldne, valge.

(731) **Taotleja:** Saku Õlletehase AS
Saku, 75501 Harju maakond, EE

(740) **Esindaja:** Ott Moorlat

(511)⁹ **Klass 32:** õlu.

(210) **Taotl nr** M200800665

(220) **Taotl kuup** 22.04.2008

(540)



(591) **Värvide loetelu:** pruun, tumesinine, valge, kollane, beež, kuldne.

(731) **Taotleja:** Saku Õlletehase AS
Saku, 75501 Harju maakond, EE

(740) **Esindaja:** Ott Moorlat

(511)⁹ **Klass 32:** õlu.

II. RAHVUSVAHELISE REGISTREERINGU REGISTREERIMISE OTSUSE TEATED

Avaldatakse vastavalt "Kaubamärgiseaduse" paragrahvi 70 lõikele 6. Rahvusvahelise registreeringu omaniku õiguse kaubamärgile võib vaidlustada "Kaubamärgiseaduse" paragrahvi 41 lõike 2 kohaselt tööstusomandi apellatsioonikomisjonis kahe kuu jooksul arvates kaubamärgi registreerimise otsuse teate avaldamisest.

Kaupade ja/või teenuste loetelu avaldatakse juhul, kui seda on ekspertiisi käigus Eesti suhtes piiratud.

(111) **Rahvusvah reg nr** 0338326
 (210) **Rahvusvah reg jrk** R200800754
 (151) **Rahvusvah reg kuup** 15.09.1967
 (891) **Hilisema märkimise kuup** 16.10.2007

(540)

Louis Widmer

(730) **Omanik:** LOUIS WIDMER AG
 Rietbachstrasse 5, Schlieren CH-8952, CH

(511)⁷ **Klass:** 3, 5

WIPO Rahvusvah Märkide Bülletääni nr,
kus registreering on avaldatud: 2008/12

(111) **Rahvusvah reg nr** 0544676
 (210) **Rahvusvah reg jrk** R200800521
 (151) **Rahvusvah reg kuup** 18.10.1989
 (891) **Hilisema märkimise kuup** 24.01.2008

(540)

JULBO

(730) **Omanik:** JULBO (SOCIÉTÉ PAR ACTIONS
 SIMPLIFIÉE)
 ZA Rue Lacuzon, LONGCHAUMOIS F-39400,
 FR

(511)⁷ **Klass:** 9

WIPO Rahvusvah Märkide Bülletääni nr,
kus registreering on avaldatud: 2008/8

(111) **Rahvusvah reg nr** 0605041
 (210) **Rahvusvah reg jrk** R200800522
 (151) **Rahvusvah reg kuup** 09.07.1993
 (891) **Hilisema märkimise kuup** 12.11.2007

(540)



(730) **Omanik:** FIRMA ADOLF OCKERT GMBH
 Benzstrasse 20, Puchheim 82178, DE

(511)⁷ **Klass:** 28

WIPO Rahvusvah Märkide Bülletääni nr,
kus registreering on avaldatud: 2008/8

(111) **Rahvusvah reg nr** 0662981
 (210) **Rahvusvah reg jrk** R200800523
 (151) **Rahvusvah reg kuup** 14.08.1996
 (891) **Hilisema märkimise kuup** 08.01.2008

(540)

HELICID

(730) **Omanik:** ZENTIVA, A.S.
 U Kabelovny 130, CZ-102 37 Praha 10 - Dolní
 Měcholupy, CZ

(511)⁷ **Klass:** 1, 3, 5

WIPO Rahvusvah Märkide Bülletääni nr,
kus registreering on avaldatud: 2008/8

(111) **Rahvusvah reg nr** 0662983
 (210) **Rahvusvah reg jrk** R200800524
 (151) **Rahvusvah reg kuup** 14.08.1996
 (891) **Hilisema märkimise kuup** 08.01.2008

(540)

NOKINAL

(730) **Omanik:** ZENTIVA, A.S.
 U Kabelovny 130, CZ-102 37 Praha 10 - Dolní
 Měcholupy, CZ

(511)⁷ **Klass:** 1, 3, 5

WIPO Rahvusvah Märkide Bülletääni nr,
kus registreering on avaldatud: 2008/8

(111) **Rahvusvah reg nr** 0664780
 (210) **Rahvusvah reg jrk** R200800848
 (151) **Rahvusvah reg kuup** 10.10.1996
 (891) **Hilisema märkimise kuup** 22.11.2007

(540)

Siloking

(730) **Omanik:** MAYER VERWALTUNGS GMBH &
 CO. KG

Kehlsteinstrasse 4, Tittmoning 84529, DE
 (511)⁷ **Klass:** 7
WIPO Rahvusvah Märkide Bülletääni nr,
kus registreering on avaldatud: 2008/14

(111) **Rahvusvah reg nr** 0668242
 (210) **Rahvusvah reg jrk** R200800681
 (151) **Rahvusvah reg kuup** 18.12.1996
 (891) **Hilisema märkimise kuup** 08.01.2008

(540)

ZOXON

(730) **Omanik:** ZENTIVA, A.S.
 U Kabelovny 130, CZ-102 37 Praha 10 - Dolní
 Měcholupy, CZ
 (511)⁷ **Klass:** 5
WIPO Rahvusvah Märkide Bülletääni nr,
kus registreering on avaldatud: 2008/11

(111) **Rahvusvah reg nr** 0681462
 (210) **Rahvusvah reg jrk** R200800682
 (151) **Rahvusvah reg kuup** 11.09.1997
 (891) **Hilisema märkimise kuup** 04.12.2007

(540)

PASQUALE BRUNI

(730) **Omanik:** PASQUALE BRUNI S.P.A.
 Via Manzoni 19, MILANO I-20121, IT
 (511)⁷ **Klass:** 3, 14, 18, 25
WIPO Rahvusvah Märkide Bülletääni nr,
kus registreering on avaldatud: 2008/11

(111) **Rahvusvah reg nr** 0692617
 (210) **Rahvusvah reg jrk** R200800526
 (151) **Rahvusvah reg kuup** 08.04.1998
 (891) **Hilisema märkimise kuup** 30.11.2007

(540)

NO-SPA FORTE

(730) **Omanik:** CHINOIN GYÓGYSZER ÉS
 VEGYÉSZETI TERMÉKEK GYÁRA ZRT.
 Tó utca 1-5, Budapest H-1045, HU
 (511)⁷ **Klass:** 5
WIPO Rahvusvah Märkide Bülletääni nr,
kus registreering on avaldatud: 2008/8

(111) **Rahvusvah reg nr** 0707043
 (210) **Rahvusvah reg jrk** R200800527
 (151) **Rahvusvah reg kuup** 18.12.1998

(891) **Hilisema märkimise kuup** 30.07.2007

(540)

HERZ

(730) **Omanik:** HERZ SZALÁMIGYÁR
 ZÁRKÖRÜEN MŰKÖDŐ
 RÉSZVÉNYTÁRSASÁG (SHORT NAME: HERZ
 SZALÁMIGYÁR ZRT.)
 Gubacsi u. 13, Budapest H-1097, HU
 (511)⁷ **Klass:** 29
WIPO Rahvusvah Märkide Bülletääni nr,
kus registreering on avaldatud: 2008/8

(111) **Rahvusvah reg nr** 0799537
 (210) **Rahvusvah reg jrk** R200800528
 (151) **Rahvusvah reg kuup** 13.12.2002
 (891) **Hilisema märkimise kuup** 30.07.2007

(540)

(591) **Värvide loetelu:** punane, kollane, must, valge, roheline.

(730) **Omanik:** HERZ SZALÁMIGYÁR
 ZÁRKÖRÜEN MŰKÖDŐ
 RÉSZVÉNYTÁRSASÁG (SHORT NAME: HERZ
 SZALÁMIGYÁR ZRT.)
 Gubacsi u. 13, Budapest H-1097, HU

(511)⁸ **Klass:** 29

WIPO Rahvusvah Märkide Bülletääni nr,
kus registreering on avaldatud: 2008/8

(111) **Rahvusvah reg nr** 0801541
 (210) **Rahvusvah reg jrk** R200800529
 (151) **Rahvusvah reg kuup** 18.02.2003
 (891) **Hilisema märkimise kuup** 05.12.2007

(540)

Avalon

(730) **Omanik:** RADICULA
 NATURWARENHERSTELLUNGS- UND
 -VERTRIEBSGESELLSCHAFT MBH
 Süderweg 2, Winnert 25887, DE

(511)⁸ Klass: 3, 5
 WIPO Rahvusvah Märkide Bülletääni nr,
 kus registreering on avaldatud: 2008/8

(111) Rahvusvah reg nr 0801935
 (210) Rahvusvah reg jrk R200800852
 (151) Rahvusvah reg kuup 17.03.2003
 (891) Hilisema märkimise kuup 05.03.2008

(540)



(730) Omanik: TERAOKA SEIKO CO., LTD
 13-12, Kugahara 5-chome, Ohta-ku,
 Tokyo 146-8580, JP

(511)⁸ Klass: 7, 9
 WIPO Rahvusvah Märkide Bülletääni nr,
 kus registreering on avaldatud: 2008/14

(111) Rahvusvah reg nr 0803906
 (210) Rahvusvah reg jrk R200800589
 (151) Rahvusvah reg kuup 03.04.2003
 (891) Hilisema märkimise kuup 17.12.2007

(540)



(591) Värvide loetelu: punane, kuldne, must, valge.
 (730) Omanik: REH KENDERMANN GMBH
 WEINKELLEREI
 Am Ockenheimer Graben, Bingen 55411, DE
 (511)⁸ Klass: 33
 WIPO Rahvusvah Märkide Bülletääni nr,
 kus registreering on avaldatud: 2008/9

(111) Rahvusvah reg nr 0804598
 (210) Rahvusvah reg jrk R200800530
 (151) Rahvusvah reg kuup 27.01.2003

(891) Hilisema märkimise kuup 26.09.2007

(540)

Škoda Service

(730) Omanik: ŠKODA AUTO A.S.
 Tr. Václava Klementa 869,
 CZ-293 60 Mladá Boleslav, CZ

(511)⁸ Klass: 12, 37
 WIPO Rahvusvah Märkide Bülletääni nr,
 kus registreering on avaldatud: 2008/8

(111) Rahvusvah reg nr 0813934
 (210) Rahvusvah reg jrk R200702680
 (151) Rahvusvah reg kuup 06.06.2003
 (891) Hilisema märkimise kuup 01.02.2007

(540)



(730) Omanik: PFEIFER & LANGEN KG
 Linnicher Straße 48, Köln 50933, DE

(511)⁸ Klass: 30
 WIPO Rahvusvah Märkide Bülletääni nr,
 kus registreering on avaldatud: 2007/42

(111) Rahvusvah reg nr 0817639
 (210) Rahvusvah reg jrk R200800531
 (151) Rahvusvah reg kuup 17.12.2003
 (891) Hilisema märkimise kuup 03.12.2007

(540)

TEMSA OPALIN

(730) Omanik: TEMSA GLOBAL SANAY VE
 TICARET ANONİM ŞİRKETİ
 Mersin Yolu Üzeri, 10. Km SEYHAN-ADANA,
 TR

(511)⁸ Klass: 12
 WIPO Rahvusvah Märkide Bülletääni nr,
 kus registreering on avaldatud: 2008/8

- (111) **Rahvusvah reg nr** 0819030
 (210) **Rahvusvah reg jrk** R200702603
 (151) **Rahvusvah reg kuup** 22.10.2003
 (891) **Hilisema märkimise kuup** 14.02.2007

(540)



- (730) **Omanik:** SMART PRODUCTS SCANDINAVIA AB
 Tellusborgsvägen 71, SE-126 37 Hägersten, SE

(511)⁸ **Klass 21:** Articles for cleaning purposes, namely, mops, mop floorparts, buckets, brush covers not intended for cosmetic and mascara products, dusting cloths, scouring cloths, wiping cloths, polishing cloths, polishing gloves, cleaning pads not intended for cosmetic and mascara products, sponges, brushes not/none intended for cosmetic and mascara products, window scrapers and brooms.

WIPO Rahvusvah Märkide Bülletääni nr,
kus registreering on avaldatud: 2007/41

- (111) **Rahvusvah reg nr** 0823772
 (210) **Rahvusvah reg jrk** R200800532
 (151) **Rahvusvah reg kuup** 05.04.2004
 (891) **Hilisema märkimise kuup** 16.01.2008

(540)

SAPHRIS

- (730) **Omanik:** N.V. ORGANON
 Kloosterstraat 6, NL-5349 AB Oss, NL

(511)⁸ **Klass: 5**

WIPO Rahvusvah Märkide Bülletääni nr,
kus registreering on avaldatud: 2008/8

- (111) **Rahvusvah reg nr** 0841523
 (210) **Rahvusvah reg jrk** R200800756
 (151) **Rahvusvah reg kuup** 08.10.2004
 (891) **Hilisema märkimise kuup** 08.02.2008

(540)



- (730) **Omanik:** JOINT-STOCK COMPANY
 "KRASNYJ OCTYABR"
 6, Bersenevskaya nab., RU-109 072, MOSKVA,
 RU

(511)⁸ **Klass: 29, 30, 31**

WIPO Rahvusvah Märkide Bülletääni nr,
kus registreering on avaldatud: 2008/12

- (111) **Rahvusvah reg nr** 0848356
 (210) **Rahvusvah reg jrk** R200703000
 (151) **Rahvusvah reg kuup** 04.11.2004
 (891) **Hilisema märkimise kuup** 30.07.2007

(540)

KLEENTEK

- (730) **Omanik:** KLEENTEK, SPOL. S R.O.
 Pávovské náměstí 216/5, CZ-198 00 Praha 9 - Kyje,
 CZ

(511)⁸ **Klass: 11, 42**

WIPO Rahvusvah Märkide Bülletääni nr,
kus registreering on avaldatud: 2007/46

- (111) **Rahvusvah reg nr** 0861307
 (210) **Rahvusvah reg jrk** R200800757
 (151) **Rahvusvah reg kuup** 27.07.2005
 (891) **Hilisema märkimise kuup** 27.02.2008

(540)

UNITED COLORS OF BENETTON

- (730) **Omanik:** BENCOM S.R.L.
 Via Villa Minelli, 1, Ponzano Veneto I-31050, IT

(511)⁸ **Klass: 20**

WIPO Rahvusvah Märkide Bülletääni nr,
kus registreering on avaldatud: 2008/12

- (111) **Rahvusvah reg nr** 0866976
 (210) **Rahvusvah reg jrk** R200800533
 (151) **Rahvusvah reg kuup** 30.08.2005
 (891) **Hilisema märkimise kuup** 18.10.2007

(540)



- (591) **Värvide loetelu:** punane ja valge.

(730) **Omanik:** PAROC OY AB
Neilikkatie 7, Vantaa FI-01300, FI

(511)⁸ **Klass:** 17

WIPO Rahvusvah Märkide Bülletääni nr,
kus registreering on avaldatud: 2008/8

(111) **Rahvusvah reg nr** 0876668
(210) **Rahvusvah reg jrk** R200600663
(151) **Rahvusvah reg kuup** 14.12.2005
(300) **Konventsiooniprioriteedi andmed:**
(310) TO2005C002832 (320) 04.10.2005 (330) IT

(540)

PARTS PARTNER

(730) **Omanik:** FIAT AUTO S.P.A.
Corso Giovanni Agnelli, 200, TORINO I-10135, IT

(511)⁸ **Klass 7:** Incubators for eggs.

Klass 12: Vehicles; apparatus for locomotion by land, air or water.

Klass 25: Clothing, footwear, headgear.

Klass 35: Advertising; business management; business administration; office functions.

Klass 37: Construction; repair; installation services.

Klass 42: Legal services.

WIPO Rahvusvah Märkide Bülletääni nr,
kus registreering on avaldatud: 2006/9

(111) **Rahvusvah reg nr** 0880073
(210) **Rahvusvah reg jrk** R200800684
(151) **Rahvusvah reg kuup** 27.01.2006
(891) **Hilisema märkimise kuup** 25.01.2008

(540)

MAXI-COSI

(730) **Omanik:** MAXI MILIAAN B.V.
Korendijk 5, NL-5704 RD Helmond, NL

(511)⁸ **Klass:** 12, 18

WIPO Rahvusvah Märkide Bülletääni nr,
kus registreering on avaldatud: 2008/11

(111) **Rahvusvah reg nr** 0893526
(210) **Rahvusvah reg jrk** R200800686
(151) **Rahvusvah reg kuup** 13.06.2006
(891) **Hilisema märkimise kuup** 25.01.2008

(540)

ADDICT

(730) **Omanik:** SCOTT USA LIMITED
7 New Street, St. Peter Port, Guernsey GY1 4BZ, GB

(511)⁸ **Klass:** 12

WIPO Rahvusvah Märkide Bülletääni nr,
kus registreering on avaldatud: 2008/11

(111) **Rahvusvah reg nr** 0893746
(210) **Rahvusvah reg jrk** R200800758
(151) **Rahvusvah reg kuup** 05.05.2006
(891) **Hilisema märkimise kuup** 12.02.2008

(540)



(730) **Omanik:** GIOCHI PREZIOSI S.P.A.
Via Gioberti, 1, MILANO I-20123, IT

(511)⁸ **Klass:** 9, 16, 18, 25, 28, 30

WIPO Rahvusvah Märkide Bülletääni nr,
kus registreering on avaldatud: 2008/12

(111) **Rahvusvah reg nr** 0895023
(210) **Rahvusvah reg jrk** R200702471
(151) **Rahvusvah reg kuup** 13.07.2006
(891) **Hilisema märkimise kuup** 09.02.2007

(540)



(730) **Omanik:** DEMA SENICA, A.S.
Dlhá 248, SK-905 01 Senica, SK

(511)⁸ **Klass:** 9, 12, 18, 25

WIPO Rahvusvah Märkide Bülletääni nr,
kus registreering on avaldatud: 2007/39

(111) **Rahvusvah reg nr** 0899479
(210) **Rahvusvah reg jrk** R200702882
(151) **Rahvusvah reg kuup** 06.07.2006
(891) **Hilisema märkimise kuup** 20.09.2007

(540)



(730) **Omanik:** YELL WORLD LTD S.R.L.
Via di S. Alessandro, 7, ROMA I-00131, IT

(511)⁸ **Klass 9:** Optical instruments, namely spectacles.

Klass 18: Leather and imitations of leather, and goods made of these materials and not included in other classes.

Klass 25: Clothing, footwear, headgear.

WIPO Rahvusvah Märkide Bülletääni nr,
kus registreering on avaldatud: 2007/44

(111) Rahvusvah reg nr	0902732
(210) Rahvusvah reg jrk	R200800687
(151) Rahvusvah reg kuup	25.08.2006
(891) Hilisema märkimise kuup	25.08.2007

(540)

MEDIVIT

(730) **Omanik:** NATUR PRODUKT ZDROVIT
SP. Z O.O.
ul. Nocznickiego 31, Warszawa PL-01-918, PL

(511)⁸ **Klass:** 3, 5

WIPO Rahvusvah Märkide Bülletääni nr,
kus registreering on avaldatud: 2008/11

(111) Rahvusvah reg nr	0910292
(210) Rahvusvah reg jrk	R200700248
(151) Rahvusvah reg kuup	24.10.2006

(540)



(591) **Värvide loetelu:** roheline, kuldne, sinine.

(730) **Omanik:** HYUNDAI HEAVY INDUSTRIES
CO., LTD.
1, Jeonha-Dong, Dong-Ku, Ulsan, 682-792, KR

(511)⁸ **Klass 7:** Acetylene cleaning apparatus; bulldozers; capstans; carbureters; catalytic converters; centrifugal pumps; cranes [lifting and hoisting apparatus]; cylinders for motors and engines; derricks; disintegrators [for chemical processing]; elevators [lifts]; escalators; excavators; filter presses [for chemical processing]; garbage disposals; gasifiers; grinding machines; hoists; igniting devices for internal combustion engines; igniting magnetos for engines; lifts (except ski-lifts and chair-lifts); mangles; moving pavement [sidewalks]; oil refining machines; rack and pinion jacks; rolling mills; separators; sewage pulverizers; soldering blow pipes, gas-operated; steam/oil separators; superchargers; superheaters; truck lifts; vulcanisation apparatus; water separators; winches; graders; payloaders; current generators; diesel engines for ships or aircrafts; diesel engines other than for vehicles; steam turbines for ships or aircraft; steam turbines other than for vehicles.

WIPO Rahvusvah Märkide Bülletääni nr,
kus registreering on avaldatud: 2007/3

(111) Rahvusvah reg nr	0912563
(210) Rahvusvah reg jrk	R200703145
(151) Rahvusvah reg kuup	17.01.2006
(891) Hilisema märkimise kuup	21.09.2007

(540)

WHO*S WHO

(730) **Omanik:** MAX-COMPANY SPA
Via Serbelloni Gabrio, 14 I-20122 Milano, IT

(511)⁸ **Klass:** 3, 18

WIPO Rahvusvah Märkide Bülletääni nr,
kus registreering on avaldatud: 2007/48

(111) Rahvusvah reg nr	0921483
(210) Rahvusvah reg jrk	R200800688
(151) Rahvusvah reg kuup	05.04.2007
(891) Hilisema märkimise kuup	15.02.2008

(540)

Tekrum

(730) **Omanik:** GRIESSON - DE BEUKELAER
GMBH & CO. KG

August-Horch-Strasse 23, Polch 56751, DE

(511)⁹ **Klass:** 30

WIPO Rahvusvah Märkide Bülletääni nr,
kus registreering on avaldatud: 2008/11

(111) Rahvusvah reg nr	0926530
(210) Rahvusvah reg jrk	R200800702
(151) Rahvusvah reg kuup	15.03.2007
(891) Hilisema märkimise kuup	26.10.2007

(540)

BELLONA

(591) **Värvide loetelu:** värviline märk.

(730) **Omanik:** BOYTAŞ MOBİLYA SANAYİ VE
TİCARET ANONİM ŞİRKETİ
Organize Sanayi Bölgesi 7,
CAD No:5 Melikgazi Kayseri, TR

(511)⁹ **Klass:** 27, 35

WIPO Rahvusvah Märkide Bülletääni nr,
kus registreering on avaldatud: 2008/11

(111) Rahvusvah reg nr	0928938
(210) Rahvusvah reg jrk	R200701858
(151) Rahvusvah reg kuup	24.05.2007
(300) Konventsiooniprioriteedi andmed:	
(310) 1124477	(320) 05.12.2006 (330) BX

(540)

BAD GIRLS

(730) **Omanik:** WAALFIN HOLDING S.A.

17, rue Beaumont, Luxembourg L-1219, LU
(511)⁹ Klass: 14, 18, 25

WIPO Rahvusvah Märkide Bülletäni nr,
kus registreering on avaldatud: 2007/30

(111) **Rahvusvah reg nr** 0933206
(210) **Rahvusvah reg jrk** R200800534
(151) **Rahvusvah reg kuup** 26.06.2007
(891) **Hilisema märkimise kuup** 01.02.2008

(540)

GEØGRAPHICAL NØRWAY

(730) **Omanik:** HARFI, ALAIN
121 rue Château Gaillard,
VILLEURBANNE F-69100, FR

(511)⁹ **Klass:** 18, 25, 38
WIPO Rahvusvah Märkide Bülletäni nr,
kus registreering on avaldatud: 2008/8

(111) **Rahvusvah reg nr** 0936167
(210) **Rahvusvah reg jrk** R200702472
(151) **Rahvusvah reg kuup** 18.04.2007

(540)

GUSTAFS 
PANEL SYSTEM

(591) **Värvide loetelu:** sinine, valge ja must.
(730) **Omanik:** GUSTAFS INREDNINGAR I
DALARNA AB
Stationsvägen 1, SE-783 50 Gustafs, SE

(511)⁹ **Klass:** 19
WIPO Rahvusvah Märkide Bülletäni nr,
kus registreering on avaldatud: 2007/39

(111) **Rahvusvah reg nr** 0936308
(210) **Rahvusvah reg jrk** R200702382
(151) **Rahvusvah reg kuup** 03.08.2007
(300) **Konventsiooniprioriteedi andmed:**
(310) 1129232 (320) 15.02.2007 (330) BX

(540)

naturella 

(591) **Värvide loetelu:** roheline.
(730) **Omanik:** SOREMARTEC S.A.
Drève de l'Arc-en-Ciel 102,
(511)⁹ **Klass 5:** Sugar-free confectionery; sugar-free candy and chewing gum; all the aforesaid goods intended for medical use.
Klass 30: Chewing gum; sugar-free chewing gum; all the aforesaid goods not intended for medical use.

WIPO Rahvusvah Märkide Bülletäni nr,
kus registreering on avaldatud: 2007/39

(111) **Rahvusvah reg nr** 0936989
(210) **Rahvusvah reg jrk** R200702445
(151) **Rahvusvah reg kuup** 26.06.2007

(540)

АМИКСИН

(730) **Omanik:** ZAKRYTOE AKTSIONERNOE
OBSHCHESTVO "MASTERLEK"

11/2, Volkonsky Lane, Moscow RU-127473, RU

(511)⁹ **Klass 5:** Hygienic preparations; food for babies; plasters; dressings; teeth filling material; dental impression materials; disinfectants; preparations for destroying noxious animals; pesticides; fungicides; herbicides.

WIPO Rahvusvah Märkide Bülletäni nr,
kus registreering on avaldatud: 2007/39

(111) **Rahvusvah reg nr** 0939711
(210) **Rahvusvah reg jrk** R200800535
(151) **Rahvusvah reg kuup** 07.08.2007
(891) **Hilisema märkimise kuup** 31.01.2008

(540)

CARDOVAL

(730) **Omanik:** UAB "VALENTIS"
Molétu pl. 11, Vilnius LT-08409, LT

(511)⁹ **Klass:** 5
WIPO Rahvusvah Märkide Bülletäni nr,
kus registreering on avaldatud: 2008/8

(111) **Rahvusvah reg nr** 0940497
(210) **Rahvusvah reg jrk** R200702795
(151) **Rahvusvah reg kuup** 20.07.2007

(540)

АЛЬМИНСКАЯ ДОЛИНА

(730) **Omanik:** LIMITED ABILITY COMPANY
"INVEST PLUS"

9 A Terletsogo Str., vil. Foros, c. Yalta 98690, UA

(511)⁹ **Klass:** 32, 33, 35, 43
WIPO Rahvusvah Märkide Bülletäni nr,
kus registreering on avaldatud: 2007/44

(111) **Rahvusvah reg nr** 0940573
(210) **Rahvusvah reg jrk** R200702884
(151) **Rahvusvah reg kuup** 11.09.2007

(300) **Konventsiooniprioriteedi andmed:**
 (310) 2007 0708 (320) 05.04.2007 (330) LT

(540)



(591) **Värvide loetelu:** hall, roheline.
 (730) **Omanik:** UAB "ELEKTROMARKTAS"
 Žirmānā g. 67, Vilnius LT-09112, LT
 (511)⁹ **Klass:** 38
WIPO Rahvusvah Märkide Bülletääni nr,
kus registreering on avaldatud: 2007/44

(111) **Rahvusvah reg nr** 0940667
 (210) **Rahvusvah reg jrk** R200702885
 (151) **Rahvusvah reg kuup** 30.07.2007
 (300) **Konventsiooniprioriteedi andmed:**
 (310) 2007 0995 (320) 14.05.2007 (330) LT

(540)



(591) **Värvide loetelu:** sinine, valge, hall.
 (730) **Omanik:** UAB "AG GROUP"
 Savanoriu pr. 192, Kaunas LT-44151, LT
 (511)⁹ **Klass:** 37
WIPO Rahvusvah Märkide Bülletääni nr,
kus registreering on avaldatud: 2007/44

(111) **Rahvusvah reg nr** 0940756
 (210) **Rahvusvah reg jrk** R200702802
 (151) **Rahvusvah reg kuup** 21.08.2007
 (300) **Konventsiooniprioriteedi andmed:**
 (310) AM 1433/2007 (320) 27.02.2007 (330) AT

(540)

CYATHUS

(730) **Omanik:** CYATHUS EXQUIRERE
 PHARMAFORSCHUNGSGMBH
 Rudolfsplatz 2/8, Wien A-1010, AT

(511)⁹ **Klass 3:** Cosmetics.

Klass 5: Pharmaceutical preparations and substances; nutritional additives; dietetic nutriments (for medical purposes); none of the above-mentioned goods contain and/or are manufactured from the Cyathus mushrooms.

Klass 10: Medical apparatuses and instruments.

Klass 35: Advertising and promotion for pharmaceutical products; business consultancy and advisory services for pharmaceutical companies; organisation of promotional events and other promotional activities.

Klass 42: Analytical and diagnostic services; clinical research; industrial research; research and development services for others, in particular pharmaceutical research and development services.

WIPO Rahvusvah Märkide Bülletääni nr,
kus registreering on avaldatud: 2007/44

(111) **Rahvusvah reg nr** 0940867
 (210) **Rahvusvah reg jrk** R200702811
 (151) **Rahvusvah reg kuup** 20.09.2007
 (300) **Konventsiooniprioriteedi andmed:**
 (310) 307 20 872.9/19 (320) 29.03.2007 (330) DE

(540)

PARADOR

(730) **Omanik:** PARADOR GMBH & CO. KG
 Millenkamp 7-8, Coesfeld 48653, DE

(511)⁹ **Klass:** 2, 11, 19, 20, 27, 35, 41, 42

WIPO Rahvusvah Märkide Bülletääni nr,
kus registreering on avaldatud: 2007/44

(111) **Rahvusvah reg nr** 0941474
 (210) **Rahvusvah reg jrk** R200702895
 (151) **Rahvusvah reg kuup** 02.01.2007

(540)

MY

(730) **Omanik:** ARIAN CHEMIA TECH
 Saedi St. 79, Africa Avenue, TEHRAN, IR

(511)⁹ **Klass 5:** Edible plant fibers (non-nutritive), surgical tissues, insecticides.

WIPO Rahvusvah Märkide Bülletääni nr,
kus registreering on avaldatud: 2007/45

(111) **Rahvusvah reg nr** 0941660
 (210) **Rahvusvah reg jrk** R200702908
 (151) **Rahvusvah reg kuup** 21.09.2007

(540)

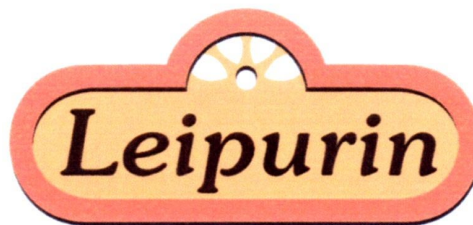

(591) **Värvide loetelu:** oranž, kollane, must, valge.

(730) **Omanik:** KAUKO-TELKO OY
 Kutojantie 4, Espoo FI-02630, FI

(511)⁹ **Klass:** 29, 30, 31

WIPO Rahvusvah Märkide Bülletääni nr,
kus registreering on avaldatud: 2007/45

(111) **Rahvusvah reg nr** 0942503
 (210) **Rahvusvah reg jrk** R200702973
 (151) **Rahvusvah reg kuup** 20.04.2007

(540)



(591) **Värvide loetelu:** tulipunane, purpur.
 (730) **Omanik:** TOVARISTVO Z OBMEZHENOUY
 VIDPOVIDALNISTYU "VALENTA"
 vul. Kikvidze 18/12, Kiev 01103, UA
 (511)⁹ **Klass:** 9, 10, 11, 28, 35, 37, 44, 45
WIPO Rahvusvah Märkide Bülletääni nr,
kus registreering on avaldatud: 2007/46

(111) **Rahvusvah reg nr** 0943691
 (210) **Rahvusvah reg jrk** R200800640
 (151) **Rahvusvah reg kuup** 08.10.2007
 (891) **Hilisema märkimise kuup** 30.01.2008
 (300) **Konventsiooniprioriteedi andmed:**
 (310) 1140747 (320) 06.08.2007 (330) BX

(540)

LIPTON CLEAR GREEN

(730) **Omanik:** UNILEVER N.V.
 Weena 455, NL-3013 AL Rotterdam, NL
 (511)⁹ **Klass:** 30, 32
WIPO Rahvusvah Märkide Bülletääni nr,
kus registreering on avaldatud: 2008/10

(111) **Rahvusvah reg nr** 0947690
 (210) **Rahvusvah reg jrk** R200800176
 (151) **Rahvusvah reg kuup** 30.07.2007
 (300) **Konventsiooniprioriteedi andmed:**
 (310) MI2007C001130 (320) 02.02.2007 (330) IT

(540)



(730) **Omanik:** CALIFORNIA BIZ S.R.L.
 Via Savona, 97, MILANO I-20144, IT
 (511)⁹ **Klass:** 14, 16, 18, 25
WIPO Rahvusvah Märkide Bülletääni nr,
kus registreering on avaldatud: 2007/52

(111) **Rahvusvah reg nr** 0949798
 (210) **Rahvusvah reg jrk** R200800322
 (151) **Rahvusvah reg kuup** 07.01.2007

(540)

ORANGE PEEL

(730) **Omanik:** OBCHTCHESTVO S
 OGRANITCHENNOI OTVETSTVENNOSTYOU
 FIRMA "AVALE"
 office 16, 4, B. Savvinsky petite rue,
 Moscou RU-119435, RU
 (511)⁹ **Klass:** 8, 9, 16
WIPO Rahvusvah Märkide Bülletääni nr,
kus registreering on avaldatud: 2008/4

(111) **Rahvusvah reg nr** 0949899
 (210) **Rahvusvah reg jrk** R200800328
 (151) **Rahvusvah reg kuup** 10.08.2007

(540)



Основан в 1841 году
**СБЕРБАНК
 РОССИИ**

(730) **Omanik:** AKCIONERNY KOMMERCHESKIY
 SBREGATELNY BANK ROSSIYSKOY
 FEDERACYI (OTKRYTOE AKCIONERNOYE
 OSHHCHESTVO)
 19, Vavilova str., Moscow RU-117997, RU
 (511)⁹ **Klass:** 35, 36
WIPO Rahvusvah Märkide Bülletääni nr,
kus registreering on avaldatud: 2008/4

(111) **Rahvusvah reg nr** 0950290
 (210) **Rahvusvah reg jrk** R200800358
 (151) **Rahvusvah reg kuup** 21.06.2007
 (300) **Konventsiooniprioriteedi andmed:**
 (310) 307 07 524.9/21 (320) 02.02.2007 (330) DE

(540)



(730) **Omanik:** VILLEROY & BOCH AG
 Saarferstrasse 14-18, Mettlach 66693, DE
 (511)⁹ **Klass:** 8, 20, 21

WIPO Rahvusvah Märkide Bülletääni nr,
kus registreering on avaldatud: 2008/5

(111) Rahvusvah reg nr 0952186
(210) Rahvusvah reg jrkl R200800537
(151) Rahvusvah reg kuup 27.07.2007

(540)



(730) Omanik: RIBOTH GESELLSCHAFT ZUR
HERSTELLUNG VON HYGIENE- UND
KOSMETIKARTIKELN MBH
Dorfstraße 14, Niederwerbig 14822, DE

(511)⁹ Klass: 5, 16, 25

WIPO Rahvusvah Märkide Bülletääni nr,
kus registreering on avaldatud: 2008/8

(111) Rahvusvah reg nr 0952298
(210) Rahvusvah reg jrkl R200800485
(151) Rahvusvah reg kuup 14.12.2007
(300) Konventsiooniprioriteedi andmed:
(310) 307 42 900.8/03 (320) 03.07.2007 (330) DE

(540)



(591) Värvide loetelu: roheline, punane, kollane, sinine,
valge.

(730) Omanik: Henkel AG & Co. KGaA
Henkelstraße 67, 40589 Düsseldorf, DE

(511)⁹ Klass: 3, 5

WIPO Rahvusvah Märkide Bülletääni nr,
kus registreering on avaldatud: 2008/8

(111) Rahvusvah reg nr 0952325
(210) Rahvusvah reg jrkl R200800538
(151) Rahvusvah reg kuup 28.12.2007
(300) Konventsiooniprioriteedi andmed:
(310) 2007 2534 (320) 07.12.2007 (330) LT

(540)

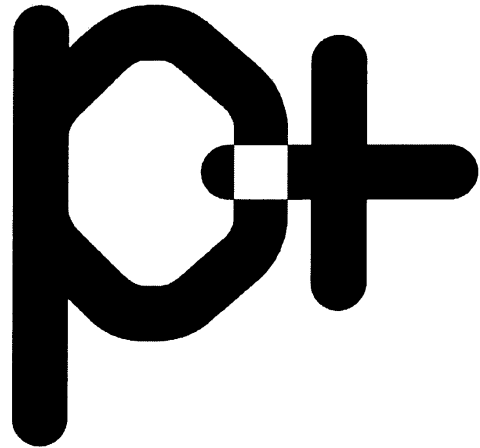

(730) Omanik: UŽDAROJI AKCINĖ BENDROVĖ
"TEGROS INVESTICIJA"
Kirtimu g. 67, LT-02244 Vilnius, LT

(511)⁹ Klass: 17

WIPO Rahvusvah Märkide Bülletääni nr,
kus registreering on avaldatud: 2008/8

(111) Rahvusvah reg nr 0952412
(210) Rahvusvah reg jrkl R200800490
(151) Rahvusvah reg kuup 10.10.2007
(300) Konventsiooniprioriteedi andmed:
(310) 1142161 (320) 30.08.2007 (330) BX

(540)

NUTRIACTION

(730) Omanik: N.V. NUTRICIA
Eerste Stationsstraat 186,
NL-2712 HM Zoetermeer, NL

(511)⁹ Klass: 5, 29, 30, 41, 44

WIPO Rahvusvah Märkide Bülletääni nr,
kus registreering on avaldatud: 2008/8

(111) Rahvusvah reg nr 0952444
(210) Rahvusvah reg jrkl R200800492
(151) Rahvusvah reg kuup 11.01.2008

(540)

GAO
永高

(730) **Omanik:** SHENZHEN YONGGAO PLASTIC INDUSTRY DEVELOPMENT CO., LTD.
Laokeng Village, Kengzi Town, Longgang District, Shenzhen, Guangdong, CN

(511)⁹ **Klass:** 20

WIPO Rahvusvah Märkide Bülletäni nr,
kus registreering on avaldatud: 2008/8

(111) **Rahvusvah reg nr** 0952453
(210) **Rahvusvah reg jrk** R200800493
(151) **Rahvusvah reg kuup** 15.01.2008

(540)

mizkan

(730) **Omanik:** KABUSHIKI KAISHA MITSUKAN GROUP HONSHA
2-6 Nakamura-cho, Handa-shi, Aichi-ken, 475-8585, JP

(511)⁹ **Klass:** 30

WIPO Rahvusvah Märkide Bülletäni nr,
kus registreering on avaldatud: 2008/8

(111) **Rahvusvah reg nr** 0952460
(210) **Rahvusvah reg jrk** R200800494
(151) **Rahvusvah reg kuup** 24.12.2007

(540)

Com tect

(591) **Värvide loetelu:** valge, sinine.

(730) **Omanik:** "NEVATECT" LTD
pr. Moskovskiy, 1/2, kv. 25,
Saint-Petersburg, RU-190031, RU

(511)⁹ **Klass:** 1

WIPO Rahvusvah Märkide Bülletäni nr,
kus registreering on avaldatud: 2008/8

(111) **Rahvusvah reg nr** 0952490
(210) **Rahvusvah reg jrk** R200800540
(151) **Rahvusvah reg kuup** 27.11.2007
(300) **Konventsiooniprioriteedi andmed:**
(310) 307 36 074.1/01 (320) 04.06.2007 (330) DE

(540)

Hostavin NOW

(730) **Omanik:** HOECHST GMBH
Industriepark Höchst, Frankfurt am Main 65929, DE

(511)⁹ **Klass:** 1, 2, 17

WIPO Rahvusvah Märkide Bülletäni nr,
kus registreering on avaldatud: 2008/8

(111) **Rahvusvah reg nr** 0952518
(210) **Rahvusvah reg jrk** R200800495
(151) **Rahvusvah reg kuup** 13.11.2007
(300) **Konventsiooniprioriteedi andmed:**
(310) 307 46 639.6/21 (320) 06.09.2007 (330) DE

(540)

Wetties

(730) **Omanik:** LUITJENS, JENS
Unterboschbach 32, Bergisch Gladbach 51467, DE

(511)⁹ **Klass:** 3, 16, 21, 24

WIPO Rahvusvah Märkide Bülletäni nr,
kus registreering on avaldatud: 2008/8

(111) **Rahvusvah reg nr** 0952558
(210) **Rahvusvah reg jrk** R200800496
(151) **Rahvusvah reg kuup** 15.10.2007

(540)

(591) **Värvide loetelu:** värviline märk.

(730) **Omanik:** GREISINGER FLEISCH-, WURST- UND SELCHWARENERZEUGUNG GMBH
10, Klamerstrasse, Münzbach A-4323, AT

(511)⁹ **Klass:** 29

WIPO Rahvusvah Märkide Bülletääni nr,
kus registreering on avaldatud: 2008/8

- (111) **Rahvusvah reg nr** 0952570
 (210) **Rahvusvah reg jrk** R200800497
 (151) **Rahvusvah reg kuup** 11.12.2007
 (300) **Konventsiooniprioriteedi andmed:**
 (310) 07 3 507 709 (320) 19.06.2007 (330) FR

(540)



- (591) **Värvide loetelu:** sinine, valge, hall ja must.
 (730) **Omanik:** FM HOLDING
 Zone Industrielle, Rue de l'Europe,
 PHALSBOURG F-57370, FR

(511)⁹ **Klass:** 37, 39, 42

WIPO Rahvusvah Märkide Bülletääni nr,
kus registreering on avaldatud: 2008/8

- (111) **Rahvusvah reg nr** 0952571
 (210) **Rahvusvah reg jrk** R200800498
 (151) **Rahvusvah reg kuup** 10.01.2008

(540)



- (730) **Omanik:** SUZHOU JIALI BEDDINGS
 DECORATING CO., LTD.
 Furong Village, Guli Town, Changshu City,
 Jiangsu Province, CN

(511)⁹ **Klass:** 24

WIPO Rahvusvah Märkide Bülletääni nr,
kus registreering on avaldatud: 2008/8

- (111) **Rahvusvah reg nr** 0952591
 (210) **Rahvusvah reg jrk** R200800499
 (151) **Rahvusvah reg kuup** 25.01.2008

(540)

GREATORK

- (730) **Omanik:** TEFULONG GROUP CO., LTD.
 4th Section Of Hi-Tech Park, Wenzhou Economy
 & Technology Development Zone, Wenzhou, CN

(511)⁹ **Klass:** 7

WIPO Rahvusvah Märkide Bülletääni nr,
kus registreering on avaldatud: 2008/8

- (111) **Rahvusvah reg nr** 0952601
 (210) **Rahvusvah reg jrk** R200800500
 (151) **Rahvusvah reg kuup** 17.01.2008
 (300) **Konventsiooniprioriteedi andmed:**
 (310) 307 54 049.9/09 (320) 17.08.2007 (330) DE

(540)

SOARIAN MEDSUITE

- (730) **Omanik:** SIEMENS AKTIENGESELLSCHAFT
 Wittelsbacherplatz 2, München 80333, DE

(511)⁹ **Klass:** 9

WIPO Rahvusvah Märkide Bülletääni nr,
kus registreering on avaldatud: 2008/8

- (111) **Rahvusvah reg nr** 0952631
 (210) **Rahvusvah reg jrk** R200800501
 (151) **Rahvusvah reg kuup** 29.08.2007

(540)

ДОМАШНЯЯ ИСТОРИЯ

- (730) **Omanik:** OBSHCHESTVO S
 OGRANICHENNOY OTVEVSTVENNOSTYU
 "VEDA-FINANS"
 V.O., d. 3, korp. 1, lit. M 22, Liniya,
 Saint-Petersburg RU-199106, RU

(511)⁹ **Klass:** 33

WIPO Rahvusvah Märkide Bülletääni nr,
kus registreering on avaldatud: 2008/8

- (111) **Rahvusvah reg nr** 0952637
 (210) **Rahvusvah reg jrk** R200800502
 (151) **Rahvusvah reg kuup** 18.12.2007
 (300) **Konventsiooniprioriteedi andmed:**
 (310) 565657 (320) 18.06.2007 (330) CH

(540)



(730) **Omanik:** EMDR EUROPE ASSOCIATION
Steigstrasse 26, Schaffhausen CH-8200, CH

(511)⁹ **Klass:** 41, 42, 44

WIPO Rahvusvah Märkide Bülletääni nr,
kus registreering on avaldatud: 2008/8

(111) **Rahvusvah reg nr** 0952638
(210) **Rahvusvah reg jrk** R200800503
(151) **Rahvusvah reg kuup** 01.08.2007
(300) **Konventsiooniprioriteedi andmed:**
(310) 2007/40132 (320) 23.07.2007 (330) TR

(540)



(526) **Mittekaitstav osa:** Jeans Company.

(730) **Omanik:** BJ TEKSTİL TİCARET VE SANAYİ ANONİM ŞİRKETİ

Beylikdüzü, Hadimköy Yolu 4, Sanayi Bulvarı. 8.
Cadde. Bila No., Büyüçekmece, İSTANBUL, TR

(511)⁹ **Klass:** 18, 25, 35

WIPO Rahvusvah Märkide Bülletääni nr,
kus registreering on avaldatud: 2008/8

(111) **Rahvusvah reg nr** 0952672
(210) **Rahvusvah reg jrk** R200800507
(151) **Rahvusvah reg kuup** 04.01.2008
(300) **Konventsiooniprioriteedi andmed:**
(310) 07 3 516 043 (320) 26.07.2007 (330) FR

(540)

COVERSORAL

(730) **Omanik:** BIOFARMA
22 rue Garnier, NEUILLY-SUR-SEINE F-92200,
FR

(511)⁹ **Klass:** 5

WIPO Rahvusvah Märkide Bülletääni nr,
kus registreering on avaldatud: 2008/8

(111) **Rahvusvah reg nr** 0952710
(210) **Rahvusvah reg jrk** R200800541
(151) **Rahvusvah reg kuup** 19.10.2007

(540)

TAM-PAP

(730) **Omanik:** TAM PAP PTY LTD
Suite 40, 112 McEvoy Street,
Alexandria, NSW 2015, AU

(511)⁹ **Klass:** 5, 44

WIPO Rahvusvah Märkide Bülletääni nr,

kus registreering on avaldatud: 2008/8

(111) **Rahvusvah reg nr** 0952841
(210) **Rahvusvah reg jrk** R200800512
(151) **Rahvusvah reg kuup** 25.06.2007
(300) **Konventsiooniprioriteedi andmed:**
(310) 30718582.6/04 (320) 20.03.2007 (330) DE

(540)



(730) **Omanik:** HUNOLD SCHMIERSTOFFE GMBH
Freisinger Str. 25, Eching 85386, DE

(511)⁹ **Klass:** 1, 4, 5

WIPO Rahvusvah Märkide Bülletääni nr,
kus registreering on avaldatud: 2008/8

(111) **Rahvusvah reg nr** 0952847
(210) **Rahvusvah reg jrk** R200800542
(151) **Rahvusvah reg kuup** 10.08.2007
(300) **Konventsiooniprioriteedi andmed:**
(310) 07 3 484 631 (320) 27.02.2007 (330) FR

(540)

AUCHAN

(730) **Omanik:** GROUPE AUCHAN
40 avenue de Flandre, CROIX F-59170, FR

(511)⁹ **Klass:** 9, 35, 38

WIPO Rahvusvah Märkide Bülletääni nr,
kus registreering on avaldatud: 2008/8

(111) **Rahvusvah reg nr** 0952853
(210) **Rahvusvah reg jrk** R200800513
(151) **Rahvusvah reg kuup** 04.10.2007
(300) **Konventsiooniprioriteedi andmed:**
(310) 96951 (320) 29.06.2007 (330) BG

(540)

ICDSOFT

(730) **Omanik:** "AI-SI-DI-SOFT" EOOD
ul. "Cvetna gradina" 39-41, Sofia BG-1421, BG

(511)⁹ **Klass:** 38, 41, 42

WIPO Rahvusvah Märkide Bülletääni nr,
kus registreering on avaldatud: 2008/8

(111) **Rahvusvah reg nr** 0952862
(210) **Rahvusvah reg jrk** R200800514
(151) **Rahvusvah reg kuup** 24.10.2007
(300) **Konventsiooniprioriteedi andmed:**

(310) 307 46 197.1/30 (320) 13.07.2007 (330) DE

(540)

Chocolat Pavot

(730) **Omanik:** AUGUST STORCK KG
Waldstrasse 27, Berlin 13403, DE(511)⁹ **Klass:** 30**WIPO Rahvusvah Märkide Bülletäni nr,**
kus registreering on avaldatud: 2008/8(111) **Rahvusvah reg nr** 0952868
(210) **Rahvusvah reg jrk** R200800515
(151) **Rahvusvah reg kuup** 23.10.2007

(540)

(730) **Omanik:** YALINKAYA HOLDING ANONIM
SIRKETI
Keresteciler Sitesi Kayalar, Sok. No: 24 Merter,
Istanbul, TR(511)⁹ **Klass:** 14, 35**WIPO Rahvusvah Märkide Bülletäni nr,**
kus registreering on avaldatud: 2008/8(111) **Rahvusvah reg nr** 0952898
(210) **Rahvusvah reg jrk** R200800516
(151) **Rahvusvah reg kuup** 19.12.2007
(300) **Konventsiooniprioriteedi andmed:**
(310) 451112 (320) 21.08.2007 (330) CZ

(540)

BONADEA

(730) **Omanik:** ZENTIVA, A.S.
U Kabelovny 130, CZ-102 37 Praha 10 - Dolní
Měcholupy, CZ(511)⁹ **Klass:** 5**WIPO Rahvusvah Märkide Bülletäni nr,**
kus registreering on avaldatud: 2008/8(111) **Rahvusvah reg nr** 0952900
(210) **Rahvusvah reg jrk** R200800517
(151) **Rahvusvah reg kuup** 22.01.2008

(540)

(730) **Omanik:** FUJIAN HONGXINGERKE SPORTS
GOODS CO., LTD.Jiangnan Torch Development Area, Quanzhou City,
Fujian Province, CN(511)⁹ **Klass:** 25**WIPO Rahvusvah Märkide Bülletäni nr,**
kus registreering on avaldatud: 2008/8(111) **Rahvusvah reg nr** 0952914
(210) **Rahvusvah reg jrk** R200800518
(151) **Rahvusvah reg kuup** 10.12.2007

(540)

(591) **Värvide loetelu:** must, valge, sinine.(730) **Omanik:** TREC NUTRITION
ul. Śmidowicza 48, Gdynia PL-81-127, PL(511)⁹ **Klass:** 5**WIPO Rahvusvah Märkide Bülletäni nr,**
kus registreering on avaldatud: 2008/8(111) **Rahvusvah reg nr** 0952915
(210) **Rahvusvah reg jrk** R200800519
(151) **Rahvusvah reg kuup** 01.02.2008

(540)



Paul Rossi
fashion

(730) **Omanik:** PAWEŁ ROWICKI "CONEXIMPORT
PAWEŁ ROWICKI"

ul. Tokarza 1/196, Warszawa PL-03-379, PL

(511)⁹ **Klass:** 18**WIPO Rahvusvah Märkide Bülletäni nr,**
kus registreering on avaldatud: 2008/8(111) **Rahvusvah reg nr** 0952923
(210) **Rahvusvah reg jrk** R200800520
(151) **Rahvusvah reg kuup** 28.01.2008

(540)



World of Entertainment

(591) **Värvide loetelu:** sinine, valge ja must.(730) **Omanik:** RAUTAKIRJA OY
Koivuvaarankuja 2, Vantaa FI-01640, FI(511)⁹ **Klass:** 35**WIPO Rahvusvah Märkide Bülettäni nr,**
kus registreering on avaldatud: 2008/8

(111) **Rahvusvah reg nr** 0952961
 (210) **Rahvusvah reg jrk** R200800545
 (151) **Rahvusvah reg kuup** 05.12.2007
 (300) **Konventsiooniprioriteedi andmed:**
 (310) BO2007C001046 (320) 07.08.2007 (330) IT

(540)

ANNARITAN

(730) **Omanik:** ANNA RITA NOVIELLO
Via Poggio, 13, SAN GIOVANNI IN PERSICETO
(BO) I-40017, IT(511)⁹ **Klass:** 3, 9, 14, 16, 18, 21, 24, 25, 28, 35**WIPO Rahvusvah Märkide Bülettäni nr,**
kus registreering on avaldatud: 2008/9

(111) **Rahvusvah reg nr** 0952972
 (210) **Rahvusvah reg jrk** R200800546
 (151) **Rahvusvah reg kuup** 23.01.2008
 (300) **Konventsiooniprioriteedi andmed:**
 (310) 307 50 779.3/09 (320) 02.08.2007 (330) DE

(540)

precisionliner

(730) **Omanik:** BRAUN GMBH
Frankfurter Str. 145, Kronberg 61476, DE(511)⁹ **Klass:** 9**WIPO Rahvusvah Märkide Bülettäni nr,**
kus registreering on avaldatud: 2008/9

(111) **Rahvusvah reg nr** 0952981
 (210) **Rahvusvah reg jrk** R200800547
 (151) **Rahvusvah reg kuup** 21.11.2007

(540)

TEQTON

(730) **Omanik:** TEQTON APS
Østre Mellemkaj 4, Næstved DK-4700, DK(511)⁹ **Klass:** 19, 37**WIPO Rahvusvah Märkide Bülettäni nr,**
kus registreering on avaldatud: 2008/9

(111) **Rahvusvah reg nr** 0953020
 (210) **Rahvusvah reg jrk** R200800548
 (151) **Rahvusvah reg kuup** 29.11.2007
 (300) **Konventsiooniprioriteedi andmed:**
 (310) 563012 (320) 03.07.2007 (330) CH

(540)

SECURISAFE

(730) **Omanik:** SECURITON AG
Alpenstrasse 20, Zollikofen CH-3052, CH(511)⁹ **Klass:** 9**WIPO Rahvusvah Märkide Bülettäni nr,**
kus registreering on avaldatud: 2008/9

(111) **Rahvusvah reg nr** 0953080
 (210) **Rahvusvah reg jrk** R200800549
 (151) **Rahvusvah reg kuup** 24.01.2008

(540)

CHARMEL

(730) **Omanik:** BAYER AKTIENGESELLSCHAFT
Kaiser-Wilhelm-Allee, Leverkusen 51373, DE(511)⁹ **Klass:** 1, 5**WIPO Rahvusvah Märkide Bülettäni nr,**
kus registreering on avaldatud: 2008/9

(111) **Rahvusvah reg nr** 0953085
 (210) **Rahvusvah reg jrk** R200800550
 (151) **Rahvusvah reg kuup** 13.02.2008

(540)

URONAT ZDROVIT

(730) **Omanik:** NATUR PRODUKT ZDROVIT
SP. Z O.O.

ul. Nocznickiego 31, Warszawa PL-01-918, PL

(511)⁹ **Klass:** 5**WIPO Rahvusvah Märkide Bülettäni nr,**
kus registreering on avaldatud: 2008/9

(111) **Rahvusvah reg nr** 0953133
 (210) **Rahvusvah reg jrk** R200800552
 (151) **Rahvusvah reg kuup** 28.08.2007
 (300) **Konventsiooniprioriteedi andmed:**

(310) 200770303 (320) 02.03.2007 (330) SI

(540)

CRYSTAL AMBIENCE

(730) **Omanik:** STEKLARNA "ROGAŠKA" D.D.

Ulica Talcev 1, Rogaska Slatina SI-3250, SI

(511)⁹ **Klass:** 11, 14, 21, 40

WIPO Rahvusvah Märkide Bülletääni nr,
kus registreering on avaldatud: 2008/9

(111) **Rahvusvah reg nr** 0953219
(210) **Rahvusvah reg jrk** R200800553
(151) **Rahvusvah reg kuup** 24.12.2007

(540)



(591) **Värvide loetelu:** valge ja sinine.

(730) **Omanik:** "NEVATECT" LTD
pr. Moskovskiy, 1/2, kv. 25,
Saint-Petersburg RU-190031, RU

(511)⁹ **Klass:** 1

WIPO Rahvusvah Märkide Bülletääni nr,
kus registreering on avaldatud: 2008/9

(111) **Rahvusvah reg nr** 0953257
(210) **Rahvusvah reg jrk** R200800554
(151) **Rahvusvah reg kuup** 19.12.2007
(300) **Konventsiooniprioriteedi andmed:**
(310) 451114 (320) 21.08.2007 (330) CZ

(540)

TEZAP

(730) **Omanik:** ZENTIVA, A.S.
U Kabelovny 130, CZ-102 37 Praha 10 - Dolní
Měcholupy, CZ

(511)⁹ **Klass:** 5

WIPO Rahvusvah Märkide Bülletääni nr,
kus registreering on avaldatud: 2008/9

(111) **Rahvusvah reg nr** 0953258
(210) **Rahvusvah reg jrk** R200800555
(151) **Rahvusvah reg kuup** 19.12.2007

(300) **Konventsiooniprioriteedi andmed:**

(310) 451113 (320) 21.08.2007 (330) CZ

(540)

TESARAN

(730) **Omanik:** ZENTIVA, A.S.

U Kabelovny 130, CZ-102 37 Praha 10 - Dolní
Měcholupy, CZ

(511)⁹ **Klass:** 5

WIPO Rahvusvah Märkide Bülletääni nr,
kus registreering on avaldatud: 2008/9

(111) **Rahvusvah reg nr** 0953259
(210) **Rahvusvah reg jrk** R200800556
(151) **Rahvusvah reg kuup** 19.12.2007
(300) **Konventsiooniprioriteedi andmed:**
(310) 451111 (320) 21.08.2007 (330) CZ

(540)

HAJKU

(730) **Omanik:** ZENTIVA, A.S.

U Kabelovny 130, CZ-102 37 Praha 10 - Dolní
Měcholupy, CZ

(511)⁹ **Klass:** 5

WIPO Rahvusvah Märkide Bülletääni nr,
kus registreering on avaldatud: 2008/9

(111) **Rahvusvah reg nr** 0953268
(210) **Rahvusvah reg jrk** R200800557
(151) **Rahvusvah reg kuup** 11.01.2008
(300) **Konventsiooniprioriteedi andmed:**
(310) 07 3 514 019 (320) 17.07.2007 (330) FR

(540)

YSL

(730) **Omanik:** YVES SAINT LAURENT
7 avenue George V, PARIS F-75008, FR

(511)⁹ **Klass:** 9

WIPO Rahvusvah Märkide Bülletääni nr,
kus registreering on avaldatud: 2008/9

(111) **Rahvusvah reg nr** 0953317
(210) **Rahvusvah reg jrk** R200800558
(151) **Rahvusvah reg kuup** 24.08.2007

(540)



(730) **Omanik:** SOLE PROPRIETOR
ELDARKHANOV ADNAN SAIDOVICH
Istra area, Lenino, 123,
Moscow region RU-143590, RU

(511)⁹ **Klass:** 30, 35

WIPO Rahvusvah Märkide Bülletääni nr,
kus registreering on avaldatud: 2008/9

(111) **Rahvusvah reg nr** 0953319
(210) **Rahvusvah reg jrk** R200800559
(151) **Rahvusvah reg kuup** 14.06.2007

(540)

аскона



askona

(730) **Omanik:** ООО “ASKONA” HOLDING
COMPANY”
ul. Vatutina, 90, Kovrov,
Vladimir region RU-601910, RU

(511)⁹ **Klass:** 20, 24

WIPO Rahvusvah Märkide Bülletääni nr,
kus registreering on avaldatud: 2008/9

(111) **Rahvusvah reg nr** 0953449
(210) **Rahvusvah reg jrk** R200800562
(151) **Rahvusvah reg kuup** 02.11.2007
(300) **Konventsiooniprioriteedi andmed:**
(310) 07 3 503 604 (320) 31.05.2007 (330) FR

(540)

GLOSS INTERDIT

(730) **Omanik:** PARFUMS GIVENCHY
77, rue Anatole France
F-92300 LEVALLOIS-PERRET, FR

(511)⁹ **Klass:** 3

WIPO Rahvusvah Märkide Bülletääni nr,
kus registreering on avaldatud: 2008/9

(111) **Rahvusvah reg nr** 0953463
(210) **Rahvusvah reg jrk** R200800563

(151) **Rahvusvah reg kuup** 25.01.2008

(540)

KINGDOM

(730) **Omanik:** ZHEJIANG JINYUAN FLAX CO.,
LTD.
Jinda Industry Zone, Baibu Town, Haiyan,
Zhejiang 314300, CN

(511)⁹ **Klass:** 23, 24

WIPO Rahvusvah Märkide Bülletääni nr,
kus registreering on avaldatud: 2008/9

(111) **Rahvusvah reg nr** 0953469
(210) **Rahvusvah reg jrk** R200800564
(151) **Rahvusvah reg kuup** 24.12.2007

(540)

ТУРБОТЕКТ

(730) **Omanik:** “NEVATECT” LTD
pr. Moskovskiy, 1/2, kv. 25,
Saint-Petersburg RU-190031, RU

(511)⁹ **Klass:** 7

WIPO Rahvusvah Märkide Bülletääni nr,
kus registreering on avaldatud: 2008/9

(111) **Rahvusvah reg nr** 0953498
(210) **Rahvusvah reg jrk** R200800590
(151) **Rahvusvah reg kuup** 18.04.2007

(540)

Le Passa

(730) **Omanik:** ATLAS GAYM SANAYI VE
TICARET ANONİM ŞİRKETİ
Adana Yolu Üzeri 3.KM, Kahramanmaraş, TR

(511)⁹ **Klass:** 25

WIPO Rahvusvah Märkide Bülletääni nr,
kus registreering on avaldatud: 2008/9

(111) **Rahvusvah reg nr** 0953524
(210) **Rahvusvah reg jrk** R200800565
(151) **Rahvusvah reg kuup** 01.10.2007
(300) **Konventsiooniprioriteedi andmed:**
(310) 2007709364 (320) 03.04.2007 (330) RU

(540)



(591) **Värvide loetelu:** must, valge, roheline ja heleroheline.

(730) **Omanik:** OBCHTCHESTVO S OGRANITCHENNOIOTVETSTVENNOSTYOU "BOMIS"
48, 13, oul. Marchala Koneva,
Moscou RU-123060, RU

(511)⁹ **Klass:** 3, 5, 16, 35
WIPO Rahvusvah Märkide Bülletääni nr,
kus registreering on avaldatud: 2008/9

(111) **Rahvusvah reg nr** 0953534
(210) **Rahvusvah reg jrk** R200800566
(151) **Rahvusvah reg kuup** 13.09.2007

(540)

SVISSNUTRIE

(730) **Omanik:** NEWMAN NUTRIENTS AG
Tiefenastr. 117, Bern CH-3004, CH

(511)⁹ **Klass:** 5
WIPO Rahvusvah Märkide Bülletääni nr,
kus registreering on avaldatud: 2008/9

(111) **Rahvusvah reg nr** 0953535
(210) **Rahvusvah reg jrk** R200800567
(151) **Rahvusvah reg kuup** 13.09.2007

(540)

PROZALON ПРОЗАЛОН

(730) **Omanik:** NEWMAN NUTRIENTS AG
Tiefenastr. 117, Bern CH-3004, CH

(511)⁹ **Klass:** 5
WIPO Rahvusvah Märkide Bülletääni nr,
kus registreering on avaldatud: 2008/9

(111) **Rahvusvah reg nr** 0953536
(210) **Rahvusvah reg jrk** R200800568
(151) **Rahvusvah reg kuup** 13.09.2007

(540)

VIZIOFORT

(730) **Omanik:** NEWMAN NUTRIENTS AG
Tiefenastr. 117, Bern CH-3004, CH

(511)⁹ **Klass:** 5
WIPO Rahvusvah Märkide Bülletääni nr,
kus registreering on avaldatud: 2008/9

(111) **Rahvusvah reg nr** 0953572
(210) **Rahvusvah reg jrk** R200800570
(151) **Rahvusvah reg kuup** 10.01.2008

(540)



(730) **Omanik:** JINBAO SHU
Zhitang Road, Xiaowang Village, Chumen Town,
Yvhuan County, Zhejiang, CN

(511)⁹ **Klass:** 6, 11
WIPO Rahvusvah Märkide Bülletääni nr,
kus registreering on avaldatud: 2008/9

(111) **Rahvusvah reg nr** 0953612
(210) **Rahvusvah reg jrk** R200800571
(151) **Rahvusvah reg kuup** 14.01.2008
(300) **Konventsiooniprioriteedi andmed:**
(310) 2007/02887 (320) 06.12.2007 (330) IE

(540)



(591) **Värvide loetelu:** oranž, kollane, must, valge ja hall.

(730) **Omanik:** TIM W.E. IRELAND LIMITED
6 Northbrook Road, Ranelagh, Dublin 6, IE

(511)⁹ **Klass:** 38, 41
WIPO Rahvusvah Märkide Bülletääni nr,
kus registreering on avaldatud: 2008/9

(111) **Rahvusvah reg nr** 0953634
(210) **Rahvusvah reg jrk** R200800572
(151) **Rahvusvah reg kuup** 28.12.2007

(540)

Shokotel`

(730) **Omanik:** KOLESNIKOV BORYS
VIKTOROVYCH
31 Vitchiznyana Str., flat 2, Donetsk 83050, UA

(511)⁹ **Klass:** 30

WIPO Rahvusvah Märkide Bülletäni nr,
kus registreering on avaldatud: 2008/9

(111) **Rahvusvah reg nr** 0953637
(210) **Rahvusvah reg jrk** R200800575
(151) **Rahvusvah reg kuup** 18.01.2008

(540)

TRANDAFIRUL MOLDOVEI

(730) **Omanik:** AGENTIA AGROINDUSTRIALĂ
"MOLDOVA - VIN"
Bd. Ștefan cel Mare nr. 162, Chișinău MD-2004,
MD

(511)⁹ **Klass:** 33

WIPO Rahvusvah Märkide Bülletäni nr,
kus registreering on avaldatud: 2008/9

(111) **Rahvusvah reg nr** 0953640
(210) **Rahvusvah reg jrk** R200800576
(151) **Rahvusvah reg kuup** 08.01.2008

(540)

von Eicken Pipetime

(730) **Omanik:** JOH. WILH. VON EICKEN GMBH
Drechslerstrasse 1-3, Lübeck 23556, DE

(511)⁹ **Klass:** 34

WIPO Rahvusvah Märkide Bülletäni nr,
kus registreering on avaldatud: 2008/9

(111) **Rahvusvah reg nr** 0953645
(210) **Rahvusvah reg jrk** R200800577
(151) **Rahvusvah reg kuup** 08.01.2008

(540)



GILDA TONELLI

(730) **Omanik:** XANTHIA SRL
Via Ravigliano, 1, CORROPOLI (TE) I-64013, IT

(511)⁹ **Klass:** 18

WIPO Rahvusvah Märkide Bülletäni nr,
kus registreering on avaldatud: 2008/9

(111) **Rahvusvah reg nr** 0953674
(210) **Rahvusvah reg jrk** R200800578
(151) **Rahvusvah reg kuup** 14.02.2008

(540)

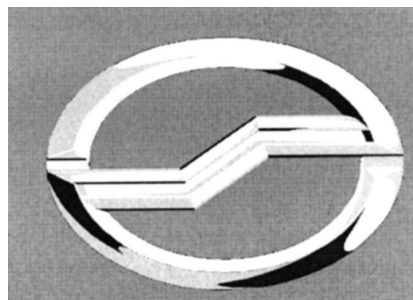

(730) **Omanik:** HEBEI ZHONGXING AUTOMOBILE
CO., LTD.

No. 860 Jianguo Road, Baoding,
Hebei Province 071000, CN

(511)⁹ **Klass:** 12

WIPO Rahvusvah Märkide Bülletäni nr,
kus registreering on avaldatud: 2008/9

(111) **Rahvusvah reg nr** 0953675
(210) **Rahvusvah reg jrk** R200800579
(151) **Rahvusvah reg kuup** 14.02.2008

(540)



(730) **Omanik:** HEBEI ZHONGXING AUTOMOBILE
CO., LTD.

No. 860 Jianguo Road, Baoding,
Hebei Province 071000, CN

(511)⁹ **Klass:** 12

WIPO Rahvusvah Märkide Bülletäni nr,
kus registreering on avaldatud: 2008/9

(111) **Rahvusvah reg nr** 0953710
(210) **Rahvusvah reg jrk** R200800580
(151) **Rahvusvah reg kuup** 01.02.2008

(540)

4 U CAVALDI

(730) **Omanik:** PAWEŁ ROWICKI "CONEX IMPORT
PAWEŁ ROWICKI"
ul. Tokarza 1/196, Warszawa PL-03-379, PL

(511)⁹ **Klass:** 18

WIPO Rahvusvah Märkide Bülletääni nr,
kus registreering on avaldatud: 2008/9

(111) Rahvusvah reg nr 0953713
(210) Rahvusvah reg jrk R200800581
(151) Rahvusvah reg kuup 30.08.2007

(540)



(730) Omanik: RENÉ OTTAWA
Schillerstraße 13, Nohfelden 66625, DE

(511)⁹ Klass: 5, 29, 30

WIPO Rahvusvah Märkide Bülletääni nr,
kus registreering on avaldatud: 2008/9

(111) Rahvusvah reg nr 0953785
(210) Rahvusvah reg jrk R200800587
(151) Rahvusvah reg kuup 21.11.2007

(540)

SENCOR

(730) Omanik: FAST ČR, A.S.
Černokostelecká 2111, CZ-100 00 Praha 10, CZ

(511)⁹ Klass: 7

WIPO Rahvusvah Märkide Bülletääni nr,
kus registreering on avaldatud: 2008/9

(111) Rahvusvah reg nr 0953845
(210) Rahvusvah reg jrk R200800585
(151) Rahvusvah reg kuup 21.01.2008

(540)

CASTROL BIOTAC

(730) Omanik: CASTROL LIMITED
Wakefield House, Pipers Way, Swindon,
Wiltshire SN3 1RE, GB

(511)⁹ Klass: 4

WIPO Rahvusvah Märkide Bülletääni nr,
kus registreering on avaldatud: 2008/9

(111) Rahvusvah reg nr 0953857
(210) Rahvusvah reg jrk R200800586
(151) Rahvusvah reg kuup 25.01.2008

(540)

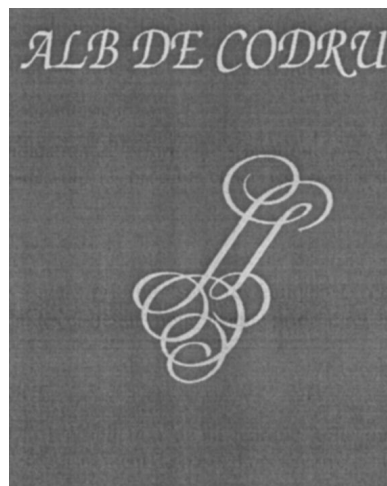

(730) Omanik: AGENȚIA AGROINDUSTRIALĂ
"MOLDOVA - VIN"
Bd. Ștefan cel Mare nr. 162, Chișinău MD-2004,
MD

(511)⁹ Klass: 33

WIPO Rahvusvah Märkide Bülletääni nr,
kus registreering on avaldatud: 2008/9

(111) Rahvusvah reg nr 0953934
(210) Rahvusvah reg jrk R200800594
(151) Rahvusvah reg kuup 13.09.2007

(540)



(730) Omanik: OBSHESTVO SOGRANICHENNOJ
OTVETSTVENNOSTJU "ODEZHDA DLYA
BIZNESA "KETROY"
ul. Kalanchevskaya, dom 13, RU-107078 Moscow,
RU

(511)⁹ Klass: 25, 35

WIPO Rahvusvah Märkide Bülletääni nr,
kus registreering on avaldatud: 2008/10

(111) Rahvusvah reg nr 0953958
(210) Rahvusvah reg jrk R200800595
(151) Rahvusvah reg kuup 01.10.2007
(300) Konventsiooniprioriteedi andmed:
(310) 2007711924 (320) 24.04.2007 (330) RU

(540)

ABBY LINGVO

(730) Omanik: ABBY SOFTWARE LTD.
Stasikratous 29, Office 202,

NICOSIA CY-1065, CY
 (511)⁹ Klass: 9, 41, 42
WIPO Rahvusvah Märkide Bülletääni nr,
kus registreering on avaldatud: 2008/10

(111) **Rahvusvah reg nr** 0953976
 (210) **Rahvusvah reg jrk** R200800596
 (151) **Rahvusvah reg kuup** 20.12.2007
 (300) **Konventsiooniprioriteedi andmed:**
 (310) 07 3 508 596 (320) 22.06.2007 (330) FR

(540)

FLAUNT YOUR TASTE

(730) **Omanik:** SOCIÉTÉ JAS HENNESSY & CO
 1 rue de la Richonne, COGNAC F-16100, FR

(511)⁹ Klass: 33

WIPO Rahvusvah Märkide Bülletääni nr,
kus registreering on avaldatud: 2008/10

(111) **Rahvusvah reg nr** 0953978
 (210) **Rahvusvah reg jrk** R200800597
 (151) **Rahvusvah reg kuup** 15.01.2008

(540)

AMILEPTAL

(730) **Omanik:** ZAKŁADY FARMACEUTYCZNE
 "POLPHARMA" SPÓŁKA AKCYJNA
 Ul. Pelplińska 19,
 STAROGARD GDAŃSKI PL-83-200, PL

(511)⁹ Klass: 5

WIPO Rahvusvah Märkide Bülletääni nr,
kus registreering on avaldatud: 2008/10

(111) **Rahvusvah reg nr** 0953989
 (210) **Rahvusvah reg jrk** R200800598
 (151) **Rahvusvah reg kuup** 03.01.2008
 (300) **Konventsiooniprioriteedi andmed:**
 (310) 565278 (320) 30.07.2007 (330) CH

(540)

DEPOTABS

(730) **Omanik:** MEPHA AG
 Dornacherstrasse 114, Postfach 445,
 Aesch BL CH-4147, CH

(511)⁹ Klass: 5

WIPO Rahvusvah Märkide Bülletääni nr,
kus registreering on avaldatud: 2008/10

(111) **Rahvusvah reg nr** 0953990
 (210) **Rahvusvah reg jrk** R200800599
 (151) **Rahvusvah reg kuup** 03.01.2008
 (300) **Konventsiooniprioriteedi andmed:**
 (310) 565279 (320) 30.07.2007 (330) CH

(540)

DEPOCAPS 

(730) **Omanik:** MEPHA AG
 Dornacherstrasse 114, Postfach 445,
 Aesch BL CH-4147, CH

(511)⁹ Klass: 5

WIPO Rahvusvah Märkide Bülletääni nr,
kus registreering on avaldatud: 2008/10

(111) **Rahvusvah reg nr** 0953999
 (210) **Rahvusvah reg jrk** R200800600
 (151) **Rahvusvah reg kuup** 23.01.2008

(540)

DMTG 

(730) **Omanik:** DALIAN MACHINE TOOL GROUP
 CO., LTD.
 38 Anshan Road, Dalian, CN

(511)⁹ Klass: 7

WIPO Rahvusvah Märkide Bülletääni nr,
kus registreering on avaldatud: 2008/10

(111) **Rahvusvah reg nr** 0954005
 (210) **Rahvusvah reg jrk** R200800602
 (151) **Rahvusvah reg kuup** 23.01.2008

(540)

PolFexo

(730) **Omanik:** ZAKŁADY FARMACEUTYCZNE
 "POLPHARMA" SPÓŁKA AKCYJNA
 Pelplinska 19,
 STAROGARD GDANSKI PL-83-200, PL

(511)⁹ Klass: 5

WIPO Rahvusvah Märkide Bülletääni nr,
kus registreering on avaldatud: 2008/10

- (111) **Rahvusvah reg nr** 0954034
 (210) **Rahvusvah reg jrk** R200800604
 (151) **Rahvusvah reg kuup** 17.01.2008
 (300) **Konventsiooniprioriteedi andmed:**
 (310) 073515836 (320) 25.07.2007 (330) FR

(540)

TOLTRACOX

- (730) **Omanik:** VIRBAC S.A.
 1ère avenue - 2065 m - L.I.D., CARROS F-06516,
 FR
 (511)⁹ **Klass:** 5
WIPO Rahvusvah Märkide Bülletääni nr,
kus registreering on avaldatud: 2008/10

- (111) **Rahvusvah reg nr** 0954045
 (210) **Rahvusvah reg jrk** R200800605
 (151) **Rahvusvah reg kuup** 21.01.2008
 (300) **Konventsiooniprioriteedi andmed:**
 (310) AM 5868/2007 (320) 24.08.2007 (330) AT

(540)

FAIRENERGY



- (591) **Värvide loetelu:** värviline märk.
 (730) **Omanik:** FAIR ENERGY GMBH
 Böhmerwaldstraße 3, Linz A-4020, AT
 (511)⁹ **Klass:** 4, 35, 36, 41, 42
WIPO Rahvusvah Märkide Bülletääni nr,
kus registreering on avaldatud: 2008/10

- (111) **Rahvusvah reg nr** 0954053
 (210) **Rahvusvah reg jrk** R200800607
 (151) **Rahvusvah reg kuup** 01.02.2008

(540)

ЗАДОВОЛЕТЕ ВАШИТЕ КАПРИЗИ

- (730) **Omanik:** DRUJESTVO S OGRANITCHENA
 OTGOVORNOST KARMELA-2000
 64, oulitsa "Opaltchenska",
 grad Veliko Tarnovo BG-5000, BG
 (511)⁹ **Klass:** 30
WIPO Rahvusvah Märkide Bülletääni nr,
kus registreering on avaldatud: 2008/10

- (111) **Rahvusvah reg nr** 0954115
 (210) **Rahvusvah reg jrk** R200800608
 (151) **Rahvusvah reg kuup** 28.08.2007

(540)



- (591) **Värvide loetelu:** tumesinine, valge, punane.
 (730) **Omanik:** MINOAN LINES ANONIMI
 NAVTILIAKI ETAIREIA
 25 August No. 17, GR-712 02 Heraklion-Kriti, GR
 (511)⁹ **Klass:** 16, 35, 36, 39
WIPO Rahvusvah Märkide Bülletääni nr,
kus registreering on avaldatud: 2008/10

- (111) **Rahvusvah reg nr** 0954127
 (210) **Rahvusvah reg jrk** R200800609
 (151) **Rahvusvah reg kuup** 30.10.2007
 (300) **Konventsiooniprioriteedi andmed:**
 (310) 447999 (320) 10.05.2007 (330) CZ

(540)

A-GANG

- (730) **Omanik:** UNIVERSE AGENCY SPOL. S R.O.
 Černická 18, CZ-110 00 Praha 10, CZ
 (511)⁹ **Klass:** 9, 11, 12, 25
WIPO Rahvusvah Märkide Bülletääni nr,
kus registreering on avaldatud: 2008/10

- (111) **Rahvusvah reg nr** 0954197
 (210) **Rahvusvah reg jrk** R200800610
 (151) **Rahvusvah reg kuup** 31.01.2008
 (300) **Konventsiooniprioriteedi andmed:**
 (310) 307 67 757.5/41 (320) 18.10.2007 (330) DE

(540)

My Protocols

- (730) **Omanik:** SPRINGER-VERLAG GMBH
 Tiergartenstraße 17, Heidelberg 69121, DE
 (511)⁹ **Klass:** 9, 16, 41

WIPO Rahvusvah Märkide Bülletääni nr,
kus registreering on avaldatud: 2008/10

- (111) **Rahvusvah reg nr** 0954310
 (210) **Rahvusvah reg jrk** R200800615
 (151) **Rahvusvah reg kuup** 07.01.2008
 (300) **Konventsiooniprioriteedi andmed:**
 (310) 564007 (320) 09.08.2007 (330) CH

(540)



- (730) **Omanik:** METALOR TECHNOLOGIES INTERNATIONAL SA (METALOR TECHNOLOGIES INTERNATIONAL AG) (METALOR TECHNOLOGIES INTERNATIONAL LTD)
 Avenue du Vignoble 2, Neuchâtel CH-2009, CH

(511)⁹ **Klass:** 14, 40

WIPO Rahvusvah Märkide Bülletääni nr,
kus registreering on avaldatud: 2008/10

- (111) **Rahvusvah reg nr** 0954320
 (210) **Rahvusvah reg jrk** R200800617
 (151) **Rahvusvah reg kuup** 27.08.2007
 (300) **Konventsiooniprioriteedi andmed:**
 (310) AM 2549/2007 (320) 04.04.2007 (330) AT
 kl 9 - Apparatuses for recording, transmission or reproduction of sound or images, especially, radio, loud speakers, sound amplifiers, antennas; electric cables, cable clamps (electricity); batteries for motor vehicles, rechargers for accumulators; fuses for motor vehicles, especially fuses for the engine compartment and the interior light, ball fuses, lead fuses; direction indicators (for motor vehicles); thermometer (not for medical use); fire blankets, warning triangles for vehicles

- (310) AM 2549/2007 (320) 02.07.2007 (330) AT
 kl 9 - Alarm devices of alarm systems for motor vehicles (anti-theft protection); handsfree set (mobile) phones for motor vehicles

(540)



- (591) **Värvide loetelu:** värviline märk.
 (730) **Omanik:** RINDER GESELLSCHAFT M.B.H.
 Wiener Bundesstrasse 8, Leonding A-4060, AT
 (511)⁹ **Klass:** 6, 7, 9

WIPO Rahvusvah Märkide Bülletääni nr,
kus registreering on avaldatud: 2008/10

- (111) **Rahvusvah reg nr** 0954338
 (210) **Rahvusvah reg jrk** R200800619
 (151) **Rahvusvah reg kuup** 21.11.2007

(540)

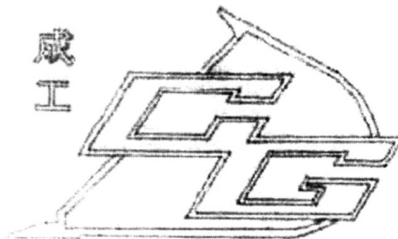

- (730) **Omanik:** SICHUAN CHENGDU CHENGGONG CONSTRUCTION MACHINERY CO., LTD
 No. 1, Middle Honghe Rd., Chengdu Economic & Technological Development Zone, Sichuan, CN

(511)⁹ **Klass:** 7

WIPO Rahvusvah Märkide Bülletääni nr,
kus registreering on avaldatud: 2008/10

- (111) **Rahvusvah reg nr** 0954344
 (210) **Rahvusvah reg jrk** R200800620
 (151) **Rahvusvah reg kuup** 04.12.2007

(540)



- (730) **Omanik:** SVIATOSLAV IGOROVYCH NECHYTAILO
 4, Zankovetska St., flat 27, Kyiv, 1, 01001, UA

(511)⁹ **Klass:** 33

WIPO Rahvusvah Märkide Bülletääni nr,
kus registreering on avaldatud: 2008/10

- (111) **Rahvusvah reg nr** 0954417
 (210) **Rahvusvah reg jrk** R200800621
 (151) **Rahvusvah reg kuup** 06.02.2008
 (300) **Konventsiooniprioriteedi andmed:**
 (310) M-08-86 (320) 21.01.2008 (330) LV

(540)



- (591) **Värvide loetelu:** pruun, roheline.
 (730) **Omanik:** "GARTEN KURZEME", SIA
 Sinagogas iela 14, Ventspils LV-3600, LV
 (511)⁹ **Klass:** 31, 44
WIPO Rahvusvah Märkide Bülletääni nr,
kus registreering on avaldatud: 2008/10

- (111) **Rahvusvah reg nr** 0954466
 (210) **Rahvusvah reg jrk** R200800623
 (151) **Rahvusvah reg kuup** 18.09.2007
 (300) **Konventsiooniprioriteedi andmed:**
 (310) 307 21 164.9/11 (320) 28.03.2007 (330) DE

(540)

Metric Art

- (730) **Omanik:** VILLEROY & BOCH AG
 Saaruferstrasse 14-18, Mettlach 66693, DE
 (511)⁹ **Klass:** 11, 20
WIPO Rahvusvah Märkide Bülletääni nr,
kus registreering on avaldatud: 2008/10

- (111) **Rahvusvah reg nr** 0954507
 (210) **Rahvusvah reg jrk** R200800624
 (151) **Rahvusvah reg kuup** 30.04.2007

(540)



- (591) **Värvide loetelu:** punane, must, valge.
 (730) **Omanik:** MED-ART SA- LIK HIZMETLER VE
 KUYUMCULUK SANAY VE TICARET

LİMİTED ŞİRKET

Alemdar Mahallesi Hoca Rustem Mektebi Sokak
No: 17/4-5 İSTANBUL CA- ALO- LU, TR(511)⁹ **Klass:** 35**WIPO Rahvusvah Märkide Bülletääni nr,**
kus registreering on avaldatud: 2008/10

- (111) **Rahvusvah reg nr** 0954517
 (210) **Rahvusvah reg jrk** R200800625
 (151) **Rahvusvah reg kuup** 21.09.2007

(540)



- (591) **Värvide loetelu:** helepunane, kollane,
 tumeroheline, valge, helesinine.
 (730) **Omanik:** KERVAN TEKSTİL SANAY VE DIŞ
 TICARET ANONİM ŞİRKET
 Ekmekçioğlu Mevkii Merve Mah., Osmangazi Cad.
 No: 24, Yenidoğan-Ümraniye-İstanbul, TR
 (511)⁹ **Klass:** 35
WIPO Rahvusvah Märkide Bülletääni nr,
kus registreering on avaldatud: 2008/10

- (111) **Rahvusvah reg nr** 0954566
 (210) **Rahvusvah reg jrk** R200800628
 (151) **Rahvusvah reg kuup** 25.01.2008
 (300) **Konventsiooniprioriteedi andmed:**
 (310) 07/3520980 (320) 24.08.2007 (330) FR

(540)



- (591) **Värvide loetelu:** sinine.
 (730) **Omanik:** AUTOMOBILES CITROËN
 Immeuble Colisée III - 12 rue Fructidor,
 Paris Cedex 17 F-75835, FR
 (511)⁹ **Klass:** 7, 12, 37, 40, 42
WIPO Rahvusvah Märkide Bülletääni nr,
kus registreering on avaldatud: 2008/10

- (111) **Rahvusvah reg nr** 0954662
 (210) **Rahvusvah reg jrk** R200800629
 (151) **Rahvusvah reg kuup** 04.04.2007

(540)



(591) **Värvide loetelu:** sinine, kollane.
 (730) **Omanik:** TREVIGEL SRL
 Via Poggio Tulliano, 9, Roma I-00181, IT
 (511)⁹ **Klass:** 30
WIPO Rahvusvah Märkide Bülletääni nr,
kus registreering on avaldatud: 2008/10

(111) **Rahvusvah reg nr** 0954667
 (210) **Rahvusvah reg jrk** R200800630
 (151) **Rahvusvah reg kuup** 14.06.2007

(540)



(730) **Omanik:** FAMILY DAVO, S.R.O.
 Pod Tlustou 5068, CZ-760 01 Zlín, CZ
 (511)⁹ **Klass:** 30
WIPO Rahvusvah Märkide Bülletääni nr,
kus registreering on avaldatud: 2008/10

(111) **Rahvusvah reg nr** 0954779
 (210) **Rahvusvah reg jrk** R200800631
 (151) **Rahvusvah reg kuup** 25.01.2008
 (300) **Konventsiooniprioriteedi andmed:**
 (310) 07 / 3520979 (320) 24.08.2007 (330) FR

(540)

CITROËN AIRDREAM

(730) **Omanik:** AUTOMOBILES CITROËN
 Immeuble Colisée III - 12 rue Fructidor,
 Paris Cedex 17 F-75835, FR
 (511)⁹ **Klass:** 7, 12, 37, 40, 42
WIPO Rahvusvah Märkide Bülletääni nr,
kus registreering on avaldatud: 2008/10

(111) **Rahvusvah reg nr** 0954781
 (210) **Rahvusvah reg jrk** R200800632
 (151) **Rahvusvah reg kuup** 22.01.2008
 (300) **Konventsiooniprioriteedi andmed:**
 (310) 1145432 (320) 18.10.2007 (330) BX

(540)



(591) **Värvide loetelu:** kollase erinevad varjundid, must, hall, antratsiit (tumehall).

(730) **Omanik:** DKSH NETHE.RLANDS B.V.
 Vogelaarsweg 23, NL-3313 LL DORDRECHT, NL
 (511)⁹ **Klass:** 31
WIPO Rahvusvah Märkide Bülletääni nr,
kus registreering on avaldatud: 2008/10

(111) **Rahvusvah reg nr** 0954808
 (210) **Rahvusvah reg jrk** R200800633
 (151) **Rahvusvah reg kuup** 21.01.2008
 (300) **Konventsiooniprioriteedi andmed:**
 (310) 307 47 051.2/42 (320) 20.07.2007 (330) DE

(540)

HAIR-O-METER

(730) **Omanik:** Henkel AG & Co. KGaA
 Henkelstraße 67 40589 Düsseldorf, DE
 (511)⁹ **Klass:** 35, 42, 44
WIPO Rahvusvah Märkide Bülletääni nr,
kus registreering on avaldatud: 2008/10

(111) **Rahvusvah reg nr** 0954835
 (210) **Rahvusvah reg jrk** R200800636
 (151) **Rahvusvah reg kuup** 22.02.2008

(540)

FREE YOUR SKIN

(730) **Omanik:** EVEREADY BATTERY COMPANY,
 INC.
 533 Maryville University Drive, St. Louis,
 MO 63141, US
 (511)⁹ **Klass:** 8
WIPO Rahvusvah Märkide Bülletääni nr,
kus registreering on avaldatud: 2008/10

(111) **Rahvusvah reg nr** 0954838
 (210) **Rahvusvah reg jrk** R200800637
 (151) **Rahvusvah reg kuup** 18.01.2008
 (300) **Konventsiooniprioriteedi andmed:**
 (310) PN2007C00146 (320) 31.08.2007 (330) IT

(540)

PROSE`

(730) **Omanik:** BASTASIN FULVIO
 Via Francesco Baracca, 44,
 PORDENONE (PN) I-33170, IT
 (511)⁹ **Klass:** 32, 33, 43
WIPO Rahvusvah Märkide Bülletääni nr,
kus registreering on avaldatud: 2008/10

- (111) **Rahvusvah reg nr** 0954953
 (210) **Rahvusvah reg jrk** R200800649
 (151) **Rahvusvah reg kuup** 27.12.2007
 (300) **Konventsiooniprioriteedi andmed:**
 (310) 451516 (320) 04.09.2007 (330) CZ

(540)

ZIRID

- (730) **Omanik:** ZENTIVA, A.S.
 U Kabelovny 130, CZ-102 37 Praha 10 - Dolní
 Měcholupy, CZ

(511)⁹ **Klass:** 5
WIPO Rahvusvah Märkide Bülletääni nr,
kus registreering on avaldatud: 2008/11

- (111) **Rahvusvah reg nr** 0955012
 (210) **Rahvusvah reg jrk** R200800651
 (151) **Rahvusvah reg kuup** 04.02.2008
 (300) **Konventsiooniprioriteedi andmed:**
 (310) 566986 (320) 03.10.2007 (330) CH

(540)

COSBOTANICALS

- (730) **Omanik:** M. OPITZ & CO. AG
 Hagenstrasse 40, St. Gallen CH-9014, CH

(511)⁹ **Klass:** 3
WIPO Rahvusvah Märkide Bülletääni nr,
kus registreering on avaldatud: 2008/11

- (111) **Rahvusvah reg nr** 0955086
 (210) **Rahvusvah reg jrk** R200800655
 (151) **Rahvusvah reg kuup** 10.01.2008
 (300) **Konventsiooniprioriteedi andmed:**
 (310) 07 3 514 425 (320) 18.07.2007 (330) FR

(540)

SMARTLY DRIVEN

- (730) **Omanik:** VESUVIUS FRANCE SA
 68 rue Paul Deudon, FEIGNIES F-59750, FR

(511)⁹ **Klass:** 1, 7, 11
WIPO Rahvusvah Märkide Bülletääni nr,
kus registreering on avaldatud: 2008/11

- (111) **Rahvusvah reg nr** 0955097
 (210) **Rahvusvah reg jrk** R200800657
 (151) **Rahvusvah reg kuup** 30.08.2007
 (300) **Konventsiooniprioriteedi andmed:**
 (310) 1136073 (320) 29.05.2007 (330) BX

(540)



- (730) **Omanik:** THE COTTON GROUP, SOCIÉTÉ
 ANONYME

Chaussée de Namur 260, Marbais B-1495, BE

(511)⁹ **Klass:** 25
WIPO Rahvusvah Märkide Bülletääni nr,
kus registreering on avaldatud: 2008/11

- (111) **Rahvusvah reg nr** 0955155
 (210) **Rahvusvah reg jrk** R200800658
 (151) **Rahvusvah reg kuup** 07.01.2008

(540)

SoLine

- (730) **Omanik:** WESTFALIA SEPARATOR AG
 Werner-Habig-Straße 1, Oelde 59302, DE

(511)⁹ **Klass:** 7, 9, 37
WIPO Rahvusvah Märkide Bülletääni nr,
kus registreering on avaldatud: 2008/11

- (111) **Rahvusvah reg nr** 0955162
 (210) **Rahvusvah reg jrk** R200800659
 (151) **Rahvusvah reg kuup** 29.01.2008
 (300) **Konventsiooniprioriteedi andmed:**
 (310) 07 3 517 454 (320) 01.08.2007 (330) FR

(540)



- (730) **Omanik:** PROJETCLUB SOCIÉTÉ ANONYME
 4 Boulevard de Mons,
 VILLENEUVE D'ASCQ F-59650, FR

(511)⁹ **Klass:** 9, 18, 25, 28
WIPO Rahvusvah Märkide Bülletääni nr,
kus registreering on avaldatud: 2008/11

- (111) **Rahvusvah reg nr** 0955215
 (210) **Rahvusvah reg jrk** R200800660

- (151) **Rahvusvah reg kuup** 29.01.2008
 (300) **Konventsiooniprioriteedi andmed:**
 (310) 07 3 517 508 (320) 01.08.2007 (330) FR

(540)

OUTDÖG

- (730) **Omanik:** DECATHLON SA
 4, boulevard de Mons,
 VILLENEUVE D'ASCQ F-59650, FR

(511)⁹ **Klass:** 9, 18, 21, 25, 31
WIPO Rahvusvah Märkide Bülletääni nr,
kus registreering on avaldatud: 2008/11

- (111) **Rahvusvah reg nr** 0955286
 (210) **Rahvusvah reg jrk** R200800692
 (151) **Rahvusvah reg kuup** 09.01.2008

(540)

vitodesk

- (730) **Omanik:** IRENA ELEKTRİK DIS TICARET
 KOLLEKTİF SİRKETİ AHMET HANPOLAT VE
 ORTAGI
 Istanbul Atatürk Havalimani, Serbest Bölgesi E
 Blok No:1/A2, TR-34830 BAKIRKÖY -
 ISTANBUL, TR

(511)⁹ **Klass:** 9, 11, 35
WIPO Rahvusvah Märkide Bülletääni nr,
kus registreering on avaldatud: 2008/11

- (111) **Rahvusvah reg nr** 0955287
 (210) **Rahvusvah reg jrk** R200800693
 (151) **Rahvusvah reg kuup** 09.01.2008

(540)

vitoleD

- (730) **Omanik:** IRENA ELEKTRİK DIS TICARET
 KOLLEKTİF SİRKETİ AHMET HANPOLAT VE
 ORTAGI
 Istanbul Atatürk Havalimani, Serbest Bölgesi E
 Blok No:1/A2, TR-34830 BAKIRKÖY -
 ISTANBUL, TR

(511)⁹ **Klass:** 9, 11, 35
WIPO Rahvusvah Märkide Bülletääni nr,
kus registreering on avaldatud: 2008/11

- (111) **Rahvusvah reg nr** 0955289
 (210) **Rahvusvah reg jrk** R200800694
 (151) **Rahvusvah reg kuup** 09.01.2008

(540)

vitogARDEN

- (730) **Omanik:** İRENA ELEKTRİK DIS TICARET
 KOLLEKTİF SİRKETİ AHMET HANPOLAT VE
 ORTA-I
 İstanbul Atatürk Havalimani, Serbest Bölgesi E
 Blok No. 1/A2, Bakirköy, İstanbul TR-34830, TR

(511)⁹ **Klass:** 9, 11, 35
WIPO Rahvusvah Märkide Bülletääni nr,
kus registreering on avaldatud: 2008/11

- (111) **Rahvusvah reg nr** 0955317
 (210) **Rahvusvah reg jrk** R200800695
 (151) **Rahvusvah reg kuup** 16.02.2008

(540)

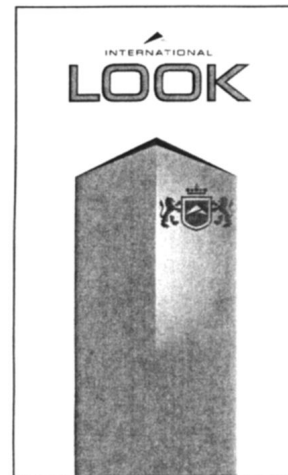

- (730) **Omanik:** HOUSE OF PRINCE A/S
 Tobaksvejen 4, Søborg DK-2860, DK

(511)⁹ **Klass:** 34
WIPO Rahvusvah Märkide Bülletääni nr,
kus registreering on avaldatud: 2008/11

- (111) **Rahvusvah reg nr** 0955318
 (210) **Rahvusvah reg jrk** R200800696
 (151) **Rahvusvah reg kuup** 16.02.2008

(540)

IGUANA

- (730) **Omanik:** HOUSE OF PRINCE A/S
 Tobaksvejen 4, Søborg DK-2860, DK

(511)⁹ **Klass:** 34
WIPO Rahvusvah Märkide Bülletääni nr,
kus registreering on avaldatud: 2008/11

- (111) **Rahvusvah reg nr** 0955319
 (210) **Rahvusvah reg jrk** R200800697
 (151) **Rahvusvah reg kuup** 16.02.2008
 (540)

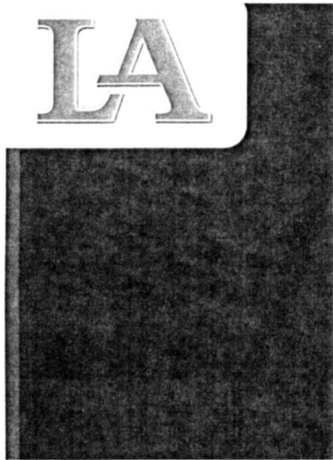

- (730) **Omanik:** HOUSE OF PRINCE A/S
 Tobaksvejen 4, Søborg DK-2860, DK
 (511)⁹ **Klass:** 34
WIPO Rahvusvah Märkide Bülletäni nr,
kus registreering on avaldatud: 2008/11

- (111) **Rahvusvah reg nr** 0955324
 (210) **Rahvusvah reg jrk** R200800665
 (151) **Rahvusvah reg kuup** 07.01.2008

(540)

La Strada

- (730) **Omanik:** EDEL B.V.
 Jan de Rooijstraat 5, NL-5161 EG Sprang-Capelle,
 NL
 (511)⁹ **Klass:** 25
WIPO Rahvusvah Märkide Bülletäni nr,
kus registreering on avaldatud: 2008/11

- (111) **Rahvusvah reg nr** 0955348
 (210) **Rahvusvah reg jrk** R200800698
 (151) **Rahvusvah reg kuup** 05.07.2007

(540)



- (591) **Värvide loetelu:** roheline, sinine, punane, kollane,
 punakasviolett.

- (730) **Omanik:** DUBLI.COM GMBH
 Fanny-Zobel-Straße 11, Berlin 12435, DE
 (511)⁹ **Klass:** 35
WIPO Rahvusvah Märkide Bülletäni nr,
kus registreering on avaldatud: 2008/11

- (111) **Rahvusvah reg nr** 0955411
 (210) **Rahvusvah reg jrk** R200800666
 (151) **Rahvusvah reg kuup** 21.09.2007
 (300) **Konventsiooniprioriteedi andmed:**
 (310) 307 36 527.1/11 (320) 06.06.2007 (330) DE

(540)

MOSER

- (730) **Omanik:** WAHL GMBH
 Roggenbachweg 9, Unterkirnach 78089, DE
 (511)⁹ **Klass:** 9, 11
WIPO Rahvusvah Märkide Bülletäni nr,
kus registreering on avaldatud: 2008/11

- (111) **Rahvusvah reg nr** 0955412
 (210) **Rahvusvah reg jrk** R200800667
 (151) **Rahvusvah reg kuup** 21.09.2007
 (300) **Konventsiooniprioriteedi andmed:**
 (310) 307 33 772.3/11 (320) 24.05.2007 (330) DE

(540)



- (730) **Omanik:** WAHL GMBH
 Roggenbachweg 9, Unterkirnach 78089, DE
 (511)⁹ **Klass:** 9, 11
WIPO Rahvusvah Märkide Bülletäni nr,
kus registreering on avaldatud: 2008/11

- (111) **Rahvusvah reg nr** 0955475
 (210) **Rahvusvah reg jrk** R200800669
 (151) **Rahvusvah reg kuup** 14.01.2008
 (300) **Konventsiooniprioriteedi andmed:**
 (310) 307 69 163.2/07 (320) 23.10.2007 (330) DE

(540)

Uneo

(730) **Omanik:** ROBERT BOSCH GMBH
Stuttgart 70469, DE

(511)⁹ **Klass:** 7

WIPO Rahvusvah Märkide Bülletääni nr,
kus registreering on avaldatud: 2008/11

(111) **Rahvusvah reg nr** 0955489
(210) **Rahvusvah reg jrk** R200800670
(151) **Rahvusvah reg kuup** 11.12.2007
(300) **Konventsiooniprioriteedi andmed:**
(310) RN2007C000300 (320) 09.10.2007 (330) IT

(540)

BICMA

(730) **Omanik:** BICMA S.R.L.
Via Belvedere Fogliense, 9A,
MONDAINO (RN) I-47836, IT

(511)⁹ **Klass:** 6, 9, 16, 19

WIPO Rahvusvah Märkide Bülletääni nr,
kus registreering on avaldatud: 2008/11

(111) **Rahvusvah reg nr** 0955519
(210) **Rahvusvah reg jrk** R200800672
(151) **Rahvusvah reg kuup** 14.11.2007
(300) **Konventsiooniprioriteedi andmed:**
(310) 77180058 (320) 14.05.2007 (330) US

(540)

TNI-ULTRA

(730) **Omanik:** SIEMENS HEALTHCARE
DIAGNOSTICS INC.
1717 Deerfield Road, Deerfield IL 60015-0778, US

(511)⁹ **Klass:** 5

WIPO Rahvusvah Märkide Bülletääni nr,
kus registreering on avaldatud: 2008/11

(111) **Rahvusvah reg nr** 0955536
(210) **Rahvusvah reg jrk** R200800699
(151) **Rahvusvah reg kuup** 11.12.2007

(540)

vivaladiva

(730) **Omanik:** VALTEA MANAGEMENT AB
Textilgatan 43, SE-120 30 Stockholm, SE

(511)⁹ **Klass:** 9, 18

WIPO Rahvusvah Märkide Bülletääni nr,
kus registreering on avaldatud: 2008/11

(111) **Rahvusvah reg nr** 0955558
(210) **Rahvusvah reg jrk** R200800674
(151) **Rahvusvah reg kuup** 17.12.2007

(540)

Pabia
SPÓKA AKCYJNA

(730) **Omanik:** MONNARI TRADE S.A.
ul. Radwańska 6, Łódź PL-90-453, PL

(511)⁹ **Klass:** 25

WIPO Rahvusvah Märkide Bülletääni nr,
kus registreering on avaldatud: 2008/11

(111) **Rahvusvah reg nr** 0955586
(210) **Rahvusvah reg jrk** R200800675
(151) **Rahvusvah reg kuup** 26.02.2008
(300) **Konventsiooniprioriteedi andmed:**
(310) 568662 (320) 03.12.2007 (330) CH

(540)

INTENSSIMO

(730) **Omanik:** KRAFT FOODS SCHWEIZ HOLDING
AG
Bellerivestrasse 203, Zürich CH-8008, CH

(511)⁹ **Klass:** 30

WIPO Rahvusvah Märkide Bülletääni nr,
kus registreering on avaldatud: 2008/11

(111) **Rahvusvah reg nr** 0955622
(210) **Rahvusvah reg jrk** R200800703
(151) **Rahvusvah reg kuup** 24.01.2008

(540)

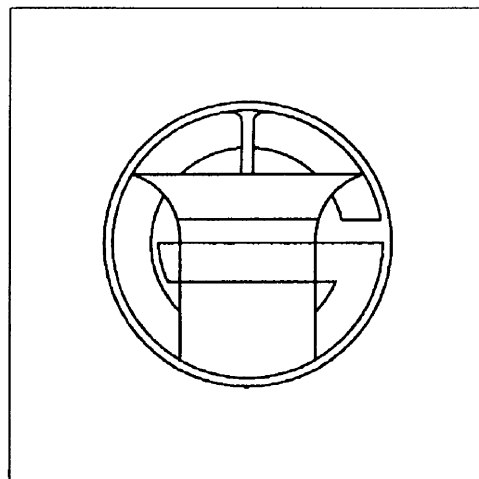

(730) **Omanik:** GALVEX, SPOL. S R.O.
Jegorovova 37, SK-974 01 Banská Bystrica, SK

(511)⁹ **Klass:** 5
WIPO Rahvusvah Märkide Bülletääni nr,
kus registreering on avaldatud: 2008/12

(111) **Rahvusvah reg nr** 0955623
 (210) **Rahvusvah reg jrk** R200800704
 (151) **Rahvusvah reg kuup** 24.01.2008

(540)

GALVEX

(730) **Omanik:** GALVEX, SPOL. S.R.O.
 Jegorovova 37, SK-974 01 Banská Bystrica, SK

(511)⁹ **Klass:** 5
WIPO Rahvusvah Märkide Bülletääni nr,
kus registreering on avaldatud: 2008/12

(111) **Rahvusvah reg nr** 0955656
 (210) **Rahvusvah reg jrk** R200800705
 (151) **Rahvusvah reg kuup** 08.01.2008

(540)

NALEWKA BABUNI

(730) **Omanik:** TORUŃSKIE PIWNICE WIN VINPOL
 SPÓLKA Z O.O.

ul. Mazowiecka 48, Toruń PL-87-100, PL

(511)⁹ **Klass:** 33
WIPO Rahvusvah Märkide Bülletääni nr,
kus registreering on avaldatud: 2008/12

(111) **Rahvusvah reg nr** 0955657
 (210) **Rahvusvah reg jrk** R200800706
 (151) **Rahvusvah reg kuup** 08.01.2008

(540)

TOTINO

(730) **Omanik:** TORUŃSKIE PIWNICE WIN VINPOL
 SPÓLKA Z O.O.

ul. Mazowiecka 48, Toruń PL-87-100, PL

(511)⁹ **Klass:** 33
WIPO Rahvusvah Märkide Bülletääni nr,
kus registreering on avaldatud: 2008/12

(111) **Rahvusvah reg nr** 0955684
 (210) **Rahvusvah reg jrk** R200800707
 (151) **Rahvusvah reg kuup** 18.02.2008

(540)

DIOSART

(730) **Omanik:** ZAKŁADY FARMACEUTYCZNE
 "POLPHARMA" SPÓŁKA AKCYJNA
 ul. Pelplińska 19,
 STAROGARD GDAŃSKI PL-83-200, PL

(511)⁹ **Klass:** 5
WIPO Rahvusvah Märkide Bülletääni nr,
kus registreering on avaldatud: 2008/12

(111) **Rahvusvah reg nr** 0955731
 (210) **Rahvusvah reg jrk** R200800708
 (151) **Rahvusvah reg kuup** 30.07.2007
 (300) **Konventsiooniprioriteedi andmed:**
 (310) 2007705562 (320) 01.03.2007 (330) RU

(540)

Sleza Yurate

(730) **Omanik:** OTKRITOE AKZIONERNOE
 OBTCHESTVO "FABERLIC"
 Nikopolskaja str., 4, Moscow RU-117403, RU

(511)⁹ **Klass:** 3
WIPO Rahvusvah Märkide Bülletääni nr,
kus registreering on avaldatud: 2008/12

(111) **Rahvusvah reg nr** 0955756
 (210) **Rahvusvah reg jrk** R200800709
 (151) **Rahvusvah reg kuup** 11.10.2007

(540)



(730) **Omanik:** MARCIN KOCZOTOWSKI
 Tomášikova 13, SK-821 01 Bratislava, SK

(511)⁹ **Klass:** 25
WIPO Rahvusvah Märkide Bülletääni nr,
kus registreering on avaldatud: 2008/12

(111) **Rahvusvah reg nr** 0955794
 (210) **Rahvusvah reg jrk** R200800711
 (151) **Rahvusvah reg kuup** 16.01.2008

(540)



- (591) **Värvide loetelu:** tumesinine, punane.
 (730) **Omanik:** KOMMOUNALNOJE PROIZVODSTVENNOYE OUNITARNOE PREDPRIYATIE "VITEBSKY KONDITERSKY KOMBINAT "VIT'BA"

3, oul. Korotkevitcha, Vitebsk 210038, BY

(511)⁹ **Klass:** 30

WIPO Rahvusvah Märkide Bülettäni nr,
kus registreering on avaldatud: 2008/12

- (111) **Rahvusvah reg nr** 0955797
 (210) **Rahvusvah reg jrk** R200800712
 (151) **Rahvusvah reg kuup** 24.01.2008
 (300) **Konventsiooniprioriteedi andmed:**
 (310) M-07-1432 (320) 08.10.2007 (330) LV

(540)

STOLLAR
 That's the idea™

- (591) **Värvide loetelu:** sinine, valge.
 (730) **Omanik:** B.T.U. COMPANY, SIA
 Laimdotas iela 45-25, Rīga LV-1006, LV

(511)⁹ **Klass:** 7

WIPO Rahvusvah Märkide Bülettäni nr,
kus registreering on avaldatud: 2008/12

- (111) **Rahvusvah reg nr** 0955801
 (210) **Rahvusvah reg jrk** R200800713
 (151) **Rahvusvah reg kuup** 14.12.2007

(540)



- (591) **Värvide loetelu:** kollane, sinine.
 (730) **Omanik:** HEBEI OCEAN SHIPPING CO., LTD.
 No. 162, Gangcheng Street, Qinhuangdao, Hebei, CN

(511)⁹ **Klass:** 39

WIPO Rahvusvah Märkide Bülettäni nr,
kus registreering on avaldatud: 2008/12

- (111) **Rahvusvah reg nr** 0956183
 (210) **Rahvusvah reg jrk** R200800760
 (151) **Rahvusvah reg kuup** 21.05.2007

(540)

SANCAL

- (730) **Omanik:** DON SANTIAGO CASTAÑO CARPENA

Pol. Ind. La Herrada, parcela 6B, C/ Ppe. de Asturias, 18, YECLA (Murcia) E-30510, ES

(511)⁹ **Klass:** 20

WIPO Rahvusvah Märkide Bülettäni nr,
kus registreering on avaldatud: 2008/12

- (111) **Rahvusvah reg nr** 0956367
 (210) **Rahvusvah reg jrk** R200800764
 (151) **Rahvusvah reg kuup** 20.02.2008
 (300) **Konventsiooniprioriteedi andmed:**
 (310) 200771311 (320) 17.09.2007 (330) SI

(540)

MEMANDO

- (730) **Omanik:** KRKA TOVARNA ZDRAVIL, D.D., NOVO MESTO
 6, Šmarješka cesta, Novo mesto SI-8501, SI

(511)⁹ **Klass:** 5

WIPO Rahvusvah Märkide Bülettäni nr,
kus registreering on avaldatud: 2008/13

- (111) **Rahvusvah reg nr** 0956370
 (210) **Rahvusvah reg jrk** R200800765
 (151) **Rahvusvah reg kuup** 20.02.2008
 (300) **Konventsiooniprioriteedi andmed:**
 (310) 566851 (320) 20.11.2007 (330) CH

(540)

VITIRON OSTEO

- (730) **Omanik:** MEPHA AG
 Dornacherstrasse 114, Postfach 445, Aesch BL CH-4147, CH

(511)⁹ **Klass:** 5

WIPO Rahvusvah Märkide Bülettäni nr,
kus registreering on avaldatud: 2008/13

- (111) **Rahvusvah reg nr** 0956442
 (210) **Rahvusvah reg jrk** R200800766
 (151) **Rahvusvah reg kuup** 22.01.2008

(540)

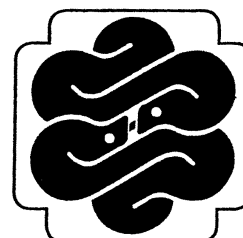

(730) **Omanik:** I.M.E. S.R.L.
Corso Venezia, 14, Milano I-20121, IT
(511)⁹ **Klass:** 44
WIPO Rahvusvah Märkide Bülletääni nr,
kus registreering on avaldatud: 2008/13

(111) **Rahvusvah reg nr** 0956470
(210) **Rahvusvah reg jrk** R200800770
(151) **Rahvusvah reg kuup** 09.01.2008

(540)

FARMINA PET FOODS

(730) **Omanik:** RUSSO MANGIMI S.P.A.
Via Nazionale delle Puglie, NOLA (NA) I-80035,
IT
(511)⁹ **Klass:** 31
WIPO Rahvusvah Märkide Bülletääni nr,
kus registreering on avaldatud: 2008/13

(111) **Rahvusvah reg nr** 0956478
(210) **Rahvusvah reg jrk** R200800772
(151) **Rahvusvah reg kuup** 25.01.2008
(300) **Konventsiooniprioriteedi andmed:**
(310) NA2007C001227 (320) 11.10.2007 (330) IT

(540)

CIMIAO

(730) **Omanik:** RUSSO MANGIMI S.P.A.
Via Nazionale delle Puglie, NOLA (NA) I-80035,
IT
(511)⁹ **Klass:** 31
WIPO Rahvusvah Märkide Bülletääni nr,
kus registreering on avaldatud: 2008/13

(111) **Rahvusvah reg nr** 0956479
(210) **Rahvusvah reg jrk** R200800773
(151) **Rahvusvah reg kuup** 29.01.2008
(300) **Konventsiooniprioriteedi andmed:**
(310) NA2007C001226 (320) 11.10.2007 (330) IT

(540)

CIBAU

(730) **Omanik:** RUSSO MANGIMI S.P.A.
Via Nazionale delle Puglie, NOLA (NA) I-80035,
IT
(511)⁹ **Klass:** 31
WIPO Rahvusvah Märkide Bülletääni nr,
kus registreering on avaldatud: 2008/13

(111) **Rahvusvah reg nr** 0956506
(210) **Rahvusvah reg jrk** R200800776
(151) **Rahvusvah reg kuup** 09.08.2007
(300) **Konventsiooniprioriteedi andmed:**
(310) 2007707876 (320) 22.03.2007 (330) RU

(540)

LETOGRAF

(730) **Omanik:** OBSHCHESTVO S
OGRANICHENNOY OTVETSTVENNOSTYU
“3 IT: KORPORATIVNYE RESHENIA”
13, stroyenie 1, Mohovaya ul.,
Moskva RU-103009, RU
(511)⁹ **Klass:** 9, 35, 42
WIPO Rahvusvah Märkide Bülletääni nr,
kus registreering on avaldatud: 2008/13

(111) **Rahvusvah reg nr** 0956539
(210) **Rahvusvah reg jrk** R200800778
(151) **Rahvusvah reg kuup** 31.10.2007

(540)



(591) **Värvide loetelu:** valge, punane, helekollane, kollane, sinine, tumesinine, hall, vaarikapunane.

(730) **Omanik:** OTKRYTOE AKCIONERNOE
OBSHCHESTVO “RUSSKIJ PRODUKT”
1, Permskaya str., Moscow RU-107143, RU

(511)⁹ **Klass:** 30
WIPO Rahvusvah Märkide Bülletääni nr,
kus registreering on avaldatud: 2008/13

(111) **Rahvusvah reg nr** 0956540
(210) **Rahvusvah reg jrk** R200800789
(151) **Rahvusvah reg kuup** 31.10.2007

(540)

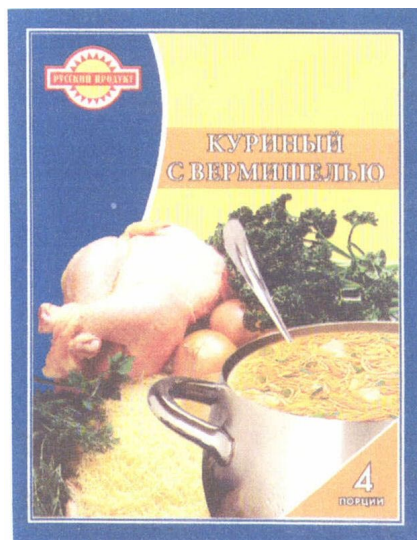

(591) **Värvide loetelu:** must, valge, tumesinine, punane, kollane, tumeroheline, helerohteline, roosa, pruun, oranž.

(730) **Omanik:** OTKRYTOE AKCIONERNOE OBSHESTVO "RUSSKIJ PRODUKT"
1, Permskaya str., Moscow RU-107143, RU

(511)⁹ **Klass:** 29

WIPO Rahvusvah Märkide Bülletäni nr,
kus registreering on avaldatud: 2008/13

(111) **Rahvusvah reg nr** 0956724
(210) **Rahvusvah reg jrk** R200800791
(151) **Rahvusvah reg kuup** 11.03.2008

(540)

ODM

(730) **Omanik:** TAIZHOU HONGLI AUTOMOBILE PARTS CO., LTD.
Auto & Motor Parts Ind. Zone, Yuhuan County, Taizhou, Zhejiang, CN

(511)⁹ **Klass:** 12

WIPO Rahvusvah Märkide Bülletäni nr,
kus registreering on avaldatud: 2008/13

(111) **Rahvusvah reg nr** 0956812
(210) **Rahvusvah reg jrk** R200800784
(151) **Rahvusvah reg kuup** 06.02.2008

(540)

akasa

(730) **Omanik:** AKASA (EUROPE) LIMITED
Unit 31 Metropolitan Centre, Taunton Road, Greenford, Middlesex UB6 8UQ, GB

(511)⁹ **Klass:** 9

WIPO Rahvusvah Märkide Bülletäni nr,
kus registreering on avaldatud: 2008/13

(111) **Rahvusvah reg nr** 0956833
(210) **Rahvusvah reg jrk** R200800786
(151) **Rahvusvah reg kuup** 11.03.2008

(540)

ZOOMLION

(730) **Omanik:** CHANGSHA ZOOMLION HEAVY INDUSTRY SCIENCE & TECHNOLOGY DEVELOPMENT CO., LTD
307 Yinpen Road (South), Changsha, Hunan Province, CN

(511)⁹ **Klass:** 12

WIPO Rahvusvah Märkide Bülletäni nr,
kus registreering on avaldatud: 2008/13

(111) **Rahvusvah reg nr** 0957229
(210) **Rahvusvah reg jrk** R200800826
(151) **Rahvusvah reg kuup** 20.02.2008
(300) **Konventsiooniprioriteedi andmed:**
(310) 200771256 (320) 07.09.2007 (330) SI

(540)

CO-VALSACOR

(730) **Omanik:** KRKA, TOVARNA ZDRAVIL, D.D., NOVO MESTO
Šmarješka cesta 6, Novo mesto SI-8501, SI

(511)⁹ **Klass:** 5

WIPO Rahvusvah Märkide Bülletäni nr,
kus registreering on avaldatud: 2008/14

(111) **Rahvusvah reg nr** 0957268
(210) **Rahvusvah reg jrk** R200800828
(151) **Rahvusvah reg kuup** 06.03.2008

(540)

CALF-TEL

(730) **Omanik:** L. T. HAMPEL CORP.
W194 N11551 McCormick Drive, Germantown WI 53022, US

(511)⁹ **Klass:** 19

WIPO Rahvusvah Märkide Bülletäni nr,
kus registreering on avaldatud: 2008/14

(111) **Rahvusvah reg nr** 0957278
(210) **Rahvusvah reg jrk** R200800829
(151) **Rahvusvah reg kuup** 03.03.2008

(540)

URONAT

(730) **Omanik:** NATUR PRODUKT ZDROVIT
SP. Z O.O.
ul. Nocznickiego 31, Warszawa PL-01-918, PL

(511)⁹ **Klass:** 5
WIPO Rahvusvah Märkide Bülletääni nr,
kus registreering on avaldatud: 2008/14

(111) **Rahvusvah reg nr** 0957302
(210) **Rahvusvah reg jrk** R200800830
(151) **Rahvusvah reg kuup** 29.06.2007

(540)



(730) **Omanik:** ZAKRYTOE AKTSIONERNOE
OBSCHESTVO "ESSEN PRODUCTION AG"
d. 7, Okruzhnoe shosse, Elabuga town,
Respublika Tatarstan RU-423602, RU

(511)⁹ **Klass:** 29, 30, 31, 32, 35
WIPO Rahvusvah Märkide Bülletääni nr,
kus registreering on avaldatud: 2008/14

(111) **Rahvusvah reg nr** 0957331
(210) **Rahvusvah reg jrk** R200800832
(151) **Rahvusvah reg kuup** 29.01.2008
(300) **Konventsiooniprioriteedi andmed:**
(310) 1143792 (320) 26.09.2007 (330) BX

(540)

LOUIS DREYFUS

(730) **Omanik:** LOUIS DREYFUS TRADEMARKS
B.V.
Westblaak 92, NL-3012 KM ROTTERDAM, NL

(511)⁹ **Klass:** 1, 3, 4, 6, 7, 12, 19, 22, 23, 24, 29, 30, 31,
32, 35, 36, 37, 38, 39, 40, 42

WIPO Rahvusvah Märkide Bülletääni nr,
kus registreering on avaldatud: 2008/14

(111) **Rahvusvah reg nr** 0957332
(210) **Rahvusvah reg jrk** R200800833
(151) **Rahvusvah reg kuup** 29.01.2008
(300) **Konventsiooniprioriteedi andmed:**
(310) 1143796 (320) 26.09.2007 (330) BX

(540)

LouisDreyfus

(730) **Omanik:** LOUIS DREYFUS TRADEMARKS
B.V.

Westblaak 92, NL-3012 KM ROTTERDAM, NL
(511)⁹ **Klass:** 1, 3, 4, 6, 7, 12, 19, 22, 23, 24, 29, 30, 31,
32, 35, 36, 37, 38, 39, 40, 42

WIPO Rahvusvah Märkide Bülletääni nr,
kus registreering on avaldatud: 2008/14

(111) **Rahvusvah reg nr** 0957349
(210) **Rahvusvah reg jrk** R200800834
(151) **Rahvusvah reg kuup** 25.02.2008

(540)



(591) **Värvide loetelu:** punane, must.

(730) **Omanik:** ZAKRYTOE AKTSIONERNOE
OBSCHESTVO "SVR-MEDIA"

11 Aeroporta proezd, Moscow RU-125167, RU
(511)⁹ **Klass:** 9, 16, 35, 41

WIPO Rahvusvah Märkide Bülletääni nr,
kus registreering on avaldatud: 2008/14

(111) **Rahvusvah reg nr** 0957353
(210) **Rahvusvah reg jrk** R200800835
(151) **Rahvusvah reg kuup** 29.02.2008

(540)

BELGIOIOSO

(730) **Omanik:** AURICCHIO, ERRICO
5810 Hwy. NN, Denmark, WI 54208, US

(511)⁹ **Klass:** 29

WIPO Rahvusvah Märkide Bülletääni nr,
kus registreering on avaldatud: 2008/14

(111) **Rahvusvah reg nr** 0957392
(210) **Rahvusvah reg jrk** R200800837
(151) **Rahvusvah reg kuup** 15.02.2008
(300) **Konventsiooniprioriteedi andmed:**
(310) 307 55 990.4/10 (320) 28.08.2007 (330) DE

(540)



(591) **Värvide loetelu:** punane, kuldne.

(730) **Omanik:** PENTAX EUROPE GMBH
Julius-Vossler-Strasse 104, Hamburg 22527, DE

(511)⁹ **Klass:** 10
WIPO Rahvusvah Märkide Bülletääni nr,
kus registreering on avaldatud: 2008/14

(111) **Rahvusvah reg nr** 0957399
 (210) **Rahvusvah reg jrk** R200800839
 (151) **Rahvusvah reg kuup** 07.02.2008

(540)

OKSIPLASTS

(730) **Omanik:** TENAX, SIA
 Spodršas iela 1, Dobele LV-3701, LV

(511)⁹ **Klass:** 17, 19
WIPO Rahvusvah Märkide Bülletääni nr,
kus registreering on avaldatud: 2008/14

(111) **Rahvusvah reg nr** 0957410
 (210) **Rahvusvah reg jrk** R200800840
 (151) **Rahvusvah reg kuup** 14.02.2008
 (300) **Konventsiooniprioriteedi andmed:**
 (310) 307 70 497.1/31 (320) 30.10.2007 (330) DE

(540)

POLLY

(730) **Omanik:** VITAKRAFT-WERKE WÜHRMANN
 & SOHN GMBH & CO. KG
 Mahndorfer Heerstr. 9, Bremen 28307, DE

(511)⁹ **Klass:** 31
WIPO Rahvusvah Märkide Bülletääni nr,
kus registreering on avaldatud: 2008/14

(111) **Rahvusvah reg nr** 0957634
 (210) **Rahvusvah reg jrk** R200800844
 (151) **Rahvusvah reg kuup** 25.07.2007

(540)

NLB  Funds

(591) **Värvide loetelu:** hõbedane (Pantone 877), sinine
 (Pantone 2745) ja valge.

(730) **Omanik:** NOVA LJUBLJANSKA BANKA D.D.,
 LJUBLJANA

Trg Republike 2, Ljubljana SI-1520, SI

(511)⁹ **Klass:** 35, 36, 38, 41, 45
WIPO Rahvusvah Märkide Bülletääni nr,
kus registreering on avaldatud: 2008/14

(111) **Rahvusvah reg nr** 0957679
 (210) **Rahvusvah reg jrk** R200800846
 (151) **Rahvusvah reg kuup** 28.02.2008
 (300) **Konventsiooniprioriteedi andmed:**
 (310) M-07-1459 (320) 12.10.2007 (330) LV

(540)

ELIÈR

(730) **Omanik:** VALENTĪNS JEREMEJEVS
 Za-enieku iela 24-3, Rīga LV-1058, LV

(511)⁹ **Klass:** 3, 5, 44
WIPO Rahvusvah Märkide Bülletääni nr,
kus registreering on avaldatud: 2008/14

(111) **Rahvusvah reg nr** 0957689
 (210) **Rahvusvah reg jrk** R200800847
 (151) **Rahvusvah reg kuup** 06.02.2008
 (300) **Konventsiooniprioriteedi andmed:**
 (310) TO2008C000001 (320) 02.01.2008 (330) IT

(540)

FERRARI CLUB

(730) **Omanik:** FERRARI S.P.A.
 Via Emilia Est, 1163, MODENA I-41100, IT

(511)⁹ **Klass:** 16, 25, 41
WIPO Rahvusvah Märkide Bülletääni nr,
kus registreering on avaldatud: 2008/14

**RAHVUSVAHELISE REGISTREERINGU REGISTREERIMISE OTSUSE TEADETE
MUUDATUSED JA PARANDUSED**

Eesti Kaubamärgilehe number	Rahvusvahelise registreeringu number	Avaldatud otsuse teade	Õige otsuse teade
2009, 4	928747	<p>(111) Rahvusvah reg nr 928747 (210) Rahvusvah reg jrk R200701770 (151) Rahvusvah reg kuup 26.05.2006 (300) Konventsiooniprioriteedi andmed: (310) 306 33 714.2/42 (320) 26.05.2006 (330) DE - kl 40</p> <p>(540)</p> <p style="text-align: center;">Oerlikon Corporation</p> <p>(730) Omanik: OC OERLIKON CORPORATION AG Churerstraße 120, Pfäffikon CH-8808, CH</p> <p>(511)⁸ Klass 4: Liquid fuel and lubricants for vacuum pumps. Klass 6: Payload fairings for rockets or missiles. Klass 7: Coating machines for tools and components; coating machines for optical and magnetic data storage media; surface treatment machines for coating and etching of components and monitors; vacuum coating components and spare parts (included in this class), namely vacuum ducts, vacuum valves, vacuum reversing devices, control units, substrate carriers; vacuum pumps; rotary vacuum pumps, propellant pumps; condensation vacuum pumps; sorption pumps; parts of vacuum chambers, namely, vacuum blocking slides, vacuum valves, vacuum connections and vacuum chambers components; separators; filters for vacuum pumps; vacuum sealing machines; machines for low-temperature engineering; surface treatment machines for operation under coarse vacuum, fine vacuum, high vacuum and ultra-high vacuum; vacuum machines for degassing, filling, impregnating, mixing, melting, atomizing, vaporizing, evaporation coating or coating of materials; vacuum heat treating machines for metals; vacuum coating machines for optical and magnetic data storage media; electric energy supply generators for space equipment, space probes, space stations, space laboratories and satellites, substantially consisting of mercury vapor turbines heated by bundled sunrays, automatic assembly machines for the semiconductor industry; production machines for the manufacture of flat screens; ultrasonic cleaning machines for substrates which are to be coated in a vacuum apparatus; engines for space vehicles, in particular recoil engines, ramjet engines, solid-propellant and liquid-propellant rocket engines, gas turbine engines, Machines and machine tools; coating machines for tools and components; coating machines for optical and magnetic data storage media; surface treatment machines for coating etching of components and monitors; vacuum coating components and spare parts included in this class, namely vacuum ducts, vacuum valves, vacuum reversing devices, control units, substrate carriers; vacuum pumps; rotary vacuum pumps, propellant pumps; condensation vacuum pumps; sorption pumps; parts of vacuum chambers, namely vacuum blocking slides, vacuum valves, vacuum connections and vacuum chambers components; separators; filters for vacuum pumps; vacuum sealing machines for greases, cements and lacquers, machines for low-temperature engineering; surface treatment machines for operation under coarse vacuum, fine vacuum, high vacuum and ultra-high vacuum; vacuum machines for degassing, filling, impregnating, mixing, melting, atomizing,</p>	<p>(111) Rahvusvah reg nr 928747 (210) Rahvusvah reg jrk R200701770 (151) Rahvusvah reg kuup 26.05.2006 (300) Konventsiooniprioriteedi andmed: (310) 306 33 714.2/42 (320) 26.05.2006 (330) DE - kl 40</p> <p>(540)</p> <p style="text-align: center;">Oerlikon Corporation</p> <p>(730) Omanik: OC OERLIKON CORPORATION AG Churerstraße 120, Pfäffikon CH-8808, CH</p> <p>(511)⁸ Klass 4: Liquid fuel and lubricants for vacuum pumps. Klass 6: Payload fairings for rockets or missiles. Klass 7: Coating machines for tools and components; coating machines for optical and magnetic data storage media; surface treatment machines for coating and etching of components and monitors; vacuum coating components and spare parts (included in this class), namely vacuum ducts, vacuum valves, vacuum reversing devices, control units, substrate carriers; vacuum pumps; rotary vacuum pumps, propellant pumps; condensation vacuum pumps; sorption pumps; parts of vacuum chambers, namely, vacuum blocking slides, vacuum valves, vacuum connections and vacuum chambers components; separators; filters for vacuum pumps; vacuum sealing machines; machines for low-temperature engineering; surface treatment machines for operation under coarse vacuum, fine vacuum, high vacuum and ultra-high vacuum; vacuum machines for degassing, filling, impregnating, mixing, melting, atomizing, vaporizing, evaporation coating or coating of materials;</p>

Eesti Kaubamärgilehe number	Rahvusvahelise registreeringu number	Avaldatud otsuse teade	Õige otsuse teade
		<p>vaporizing, evaporation coating or coating of materials; vacuum heat treating machines for metals; vacuum coating machines for optical magnetic data storage media; electric energy supply generators for space equipment, space probes, space stations, space laboratories and satellites, substantially consisting of mercury vapor turbines heated by bundled sunrays, automatic assembly machines for the semiconductor industry; production machines for the manufacture of flat screens; ultrasonic cleaning machines for substrates which are to be coated in a vacuum apparatus; engines for space vehicles, in particular recoil engines, ramjet engines, solid-propellant and liquid-propellant, rocket engines, gas turbine engines, also Ion drive engines (for spacecrafts); parts of engines, lacquers vacuum coating equipment, namely sputtering cathodes, sputtering targets, sputtering sp uttering shields, sputtering masks, evaporation coating filaments, vacuum machines for drying, freeze-drying.</p> <p>Klass 9: Optical apparatus and instruments; optical components and systems for data and video projection, lighting industry, sensor systems, instrument construction and biotechnology; optical apparatus and its components with surface coatings; components and spare parts for vacuum coating apparatus, namely electronic control and regulation units; total pressure sensors, measuring devices and control devices, namely for the measurement of the total pressure in vacuum apparatus, partial pressure gages for vacuum apparatus; gas analysis devices, in particular for the determination of the gas composition at low and high pressures; electronic leak location devices for the finding of leaks in vacuum-tight containers and in air-tight containers, electronic chip carrier cleaners for the surface cleaning of electronic components; devices for the reception, transmission, transfer, receiving, reproduction and processing of sounds, signals and/or images; communication satellites, transmitters, devices of wired and of wireless information retrieval engineering, of information transfer engineering and of information processing engineering, including ultra-high frequency engineering and acoustics, radio direction apparatus, radar and radio locating devices, radar probes and navigation devices, laser devices for the retrieval, transfer and processing of information, sonar devices, night-vision devices, ultrasonic devices, photoelectrical measuring, control and regulating devices, remote steering devices for the generation and wireless or wired transmission of control and steering signals to unmanned and manned land, air and water vehicles as well as to unmanned missiles and space equipment as well as apparatus composed of these devices; controlling devices for space electronics; semiconductors; integrated circuits; electrotechnical vibration meter components (included in this class); measuring, regulating, controlling and monitoring devices for vacuum pumps; sealing heater test apparatus; vacuum measuring devices; partial pressure gages; layer thickness gages and regulating devices; gas analysis devices; machine-like leak location devices; solar-electrical, photoelectrical and thermo-electrical energy converters as well as solar-thermal and photothermal energy converters, solar cells, devices for the absorption of the emission spectrum of the sun and for the reproduction of an emission spectrum comparable to that of the sun; satellites and parts of satellites.</p> <p>Klass 12: Space vehicles, namely, unmanned aircraft, in particular remote-controlled aircraft with or without recoil drive; spacecrafts, in particular, space probes, controllable space rockets, parts of space vehicles (not included in other classes).</p> <p>Klass 40: Treatment of materials.</p> <p>WIPO Rahvusvah Märkide Büllötäani nr, kus registreering on avaldatud: 2007/29, 2008/11</p>	<p>vacuum heat treating machines for metals; vacuum coating machines for optical magnetic data storage media; electric energy supply generators for space equipment, space probes, space stations, space laboratories and satellites, substantially consisting of mercury vapor turbines heated by bundled sunrays, automatic assembly machines for the semiconductor industry; production machines for the manufacture of flat screens; ultrasonic cleaning machines for substrates which are to be coated in a vacuum apparatus; engines for space vehicles, in particular recoil engines, ramjet engines, solid-propellant and liquid-propellant, rocket engines, gas turbine engines, also Ion drive engines (for spacecrafts); parts of engines, lacquers vacuum coating equipment, namely sputtering cathodes, sputtering targets, sputtering sp uttering shields, sputtering masks, evaporation coating filaments, vacuum machines for drying, freeze-drying.</p> <p>Klass 9: Optical apparatus and instruments; optical components and systems for data and video projection, lighting industry, sensor systems, instrument construction and biotechnology; optical apparatus and its components with surface coatings; components and spare parts for vacuum coating apparatus, namely electronic control and regulation units; total pressure sensors, measuring devices and control devices, namely for the measurement of the total pressure in vacuum apparatus, partial pressure gages for vacuum apparatus; gas analysis devices, in particular for the determination of the gas composition at low and high pressures; electronic leak location devices for the finding of leaks in vacuum-tight containers and in air-tight containers, electronic chip carrier cleaners for the surface cleaning of electronic components; devices for the reception, transmission, transfer, receiving, reproduction and processing of sounds, signals and/or images; communication satellites, transmitters, devices of wired and of wireless information retrieval engineering, of information transfer engineering and of information processing engineering, including ultra-high frequency engineering and acoustics, radio direction apparatus, radar and radio locating devices, radar probes and navigation devices, laser devices for the retrieval, transfer and processing of information, sonar devices, night-vision devices, ultrasonic devices, photoelectrical measuring, control and regulating devices, remote steering devices for the generation and wireless or wired transmission of control and steering signals to unmanned and manned land, air and water vehicles as well as to unmanned missiles and space equipment as well as apparatus composed of these devices; controlling devices for space electronics; semiconductors; integrated circuits; electrotechnical vibration meter components (included in this class); measuring, regulating, controlling and monitoring devices for vacuum pumps; sealing heater test apparatus; vacuum measuring devices; partial pressure gages; layer thickness gages and regulating devices; gas analysis devices; machine-like leak location devices; solar-electrical, photoelectrical and thermo-electrical energy converters as well as solar-thermal and photothermal energy converters, solar cells, devices for the absorption of the emission spectrum of the sun and for the reproduction of an emission spectrum comparable to that of the sun; satellites and parts of satellites.</p> <p>Klass 12: Space vehicles, namely, unmanned aircraft, in particular remote-controlled aircraft with or without recoil drive; spacecrafts, in particular, space probes, controllable space rockets, parts of space vehicles (not included in other classes).</p> <p>Klass 40: Treatment of materials.</p> <p>WIPO Rahvusvah Märkide Büllötäani nr, kus registreering on avaldatud: 2007/29, 2008/11</p>

III. REGISTREERITUD KAUBAMÄRGID

Avaldatakse vastavalt "Kaubamärgiseaduse" paragrahvile 49. Kaubamärgiomaniku ainuõiguse tühiseks tunnistamiseks võib esitada hagi "Kaubamärgiseaduse" paragrahvide 52 või 54 kohaselt. Kaubamärgiomaniku ainuõiguse lõppenuks tunnistamiseks võib esitada hagi "Kaubamärgiseaduse" paragrahvi 53 kohaselt.

(111) **Reg nr** 46292
 (151) **Reg kuup** 15.05.2009
 (210) **Taotl nr** M200100163
 (220) **Taotl kuup** 24.01.2001
 (181) **Kehtivuse lõppemise kuup** 15.05.2019
 (442) **Avaldam kuup** 03.12.2001

(540)



(526) **Mittekaitstav osa:** kaubamärgi registreerimine ei anna ainuõigust sõna SAAREMAA kasutamiseks.

(591) **Värvide loetelu:** kollane, punane, must.

(732) **Omanik:** OÜ Saaremaa Lihatoöstus
 Pikk tn 81, 93815 Kuressaare, EE

(740) **Esindaja:** Jüri Käosaar

(511)⁷ **Klass 29:** liha, kala, linnuliha ja ulukiliha ning nendest valmistatud tooted; lihaekstraktid; konservitud, kuivatatud ja keedetud puuvili ning köögiviljad; tarretised, keedised, puuviljakompotid; munad, piim ja piimatooted; juust; toiduõlid ja toidurasvad.

Klass 30: kohv, tee, kakao, suhkur, riis, kohvi aseained; jahu ja muud teraviljasaadused; leib, sai, kondiitritooted ja maiustused; jäätis, mesi, siirup; pärm, küpsetuspulbrid; maitseained; sool, sinep; äädikas, vürtsikastmed; vürtsid.

(111) **Reg nr** 46293
 (151) **Reg kuup** 15.05.2009
 (210) **Taotl nr** M200600472
 (220) **Taotl kuup** 12.04.2006
 (181) **Kehtivuse lõppemise kuup** 15.05.2019
 (442) **Avaldam kuup** 02.05.2007

(540)



(591) **Värvide loetelu:** punane, hall, valge.

(732) **Omanik:** Reima Holding Oy
 Jämintie 14, 38700 Kankaanpää, FI

(740) **Esindaja:** Villu Pavelts

(511)⁸ **Klass 25:** rõivad, jalatsid, peakatted.

(111) **Reg nr** 46294
 (151) **Reg kuup** 15.05.2009
 (210) **Taotl nr** M200600824A
 (220) **Taotl kuup** 16.06.2006
 (181) **Kehtivuse lõppemise kuup** 15.05.2019
 (442) **Avaldam kuup** 02.03.2009

(540)



(591) **Värvide loetelu:** hall, oranž.

(732) **Omanik:** OÜ Forewind
 Gonsiori 10-28, 10117 Tallinn, EE

(740) **Esindaja:** Sirje Kahu

(511)⁸ **Klass 42:** ilmaennustus, ilmateated; meteoroloogiateave, -info; arvutitarkvara ajakohastamine, moderniseerimine; veebisaitide loomise ja haldamise teenus.

(111) **Reg nr** 46295
 (151) **Reg kuup** 15.05.2009
 (210) **Taotl nr** M200700839
 (220) **Taotl kuup** 25.05.2007
 (181) **Kehtivuse lõppemise kuup** 15.05.2019
 (442) **Avaldam kuup** 02.03.2009

(540)



(591) **Värvide loetelu:** oranž, must.

(732) **Omanik:** Tartu Erarahiduse Edendamise Selts
 MTÜ

Kroonuaia 32a-1, 51007 Tartu, EE

(740) **Esindaja:** Sirje Kahu

(511)⁹ **Klass 41:** haridus; väljaõpe, meelelahutus; spordi- ja kultuurialane tegevus, haridusteave, -info, instrueerimisteenus, juhendamisteenus, õpetamisteenus, kasvatus-, haridusteenus, kehaline kasvatus, konverentside korraldamine ja läbiviimine, kutse-õpustamine (haridus- või kooldusala nõuande), spordi- ja puhkelaagri-teenused, laenuraamatukogud, seminaride korraldamine ja läbiviimine (koolitus), tekstide kirjastamine ja avaldamine (v.a reklaamtekstid), õpetamine (koolitus).

(111) **Reg nr** 46296
 (151) **Reg kuup** 15.05.2009
 (210) **Taotl nr** M200700906
 (220) **Taotl kuup** 08.06.2007
 (181) **Kehtivuse lõppemise kuup** 15.05.2019

(442) **Avaldam kuup** 02.03.2009

(540)

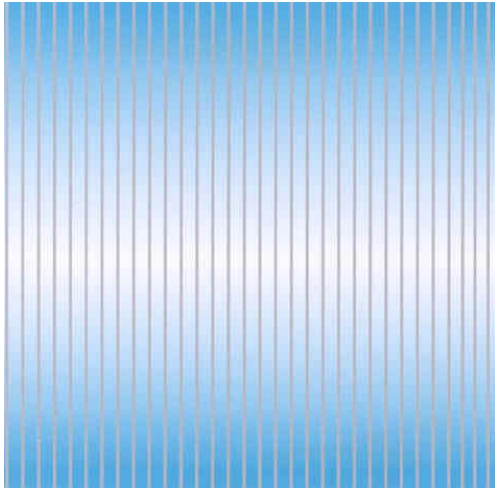
(591) **Värvide loetelu:** hõbedane, helesinine, valge.(732) **Omanik:** AS A. Le Coq
Tähtvere 56/62, 50050 Tartu, EE(740) **Esindaja:** Reet Maasikamäe(511)⁹ **Klass 33:** alkoholjoogid (v.a õlu).

(111) Reg nr	46297
(151) Reg kuup	15.05.2009
(210) Taotl nr	M200700907
(220) Taotl kuup	08.06.2007
(181) Kehtivuse lõppemise kuup	15.05.2019
(442) Avaldam kuup	02.03.2009

(540)

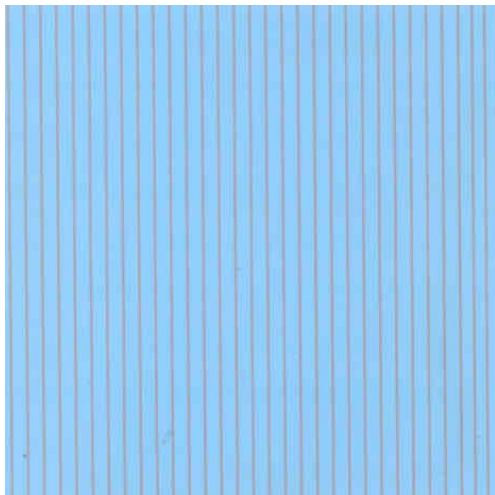
(591) **Värvide loetelu:** hõbedane, helesinine.(732) **Omanik:** AS A. Le Coq
Tähtvere 56/62, 50050 Tartu, EE(740) **Esindaja:** Reet Maasikamäe(511)⁹ **Klass 33:** alkoholjoogid (v.a õlu).

(111) Reg nr	46298
(151) Reg kuup	15.05.2009

(210) **Taotl nr** M200701064(220) **Taotl kuup** 11.07.2007(181) **Kehtivuse lõppemise kuup** 15.05.2019(442) **Avaldam kuup** 02.03.2009

(540)

THERMO-LINK

(732) **Omanik:** Süsteemküte OÜ
Vae 2, Laagri alevik, Saue vald,
76401 Harju maakond, EE(740) **Esindaja:** Urmas Kernu(511)⁹ **Klass 7:** masinad, v.a tööpingid; mootorid ja jõuseadmed (v.a maismaasõidukitele ja tööpinkidele); sidurdus-, haake- ja jõuüle-
kandeseadmed (v.a maismaasõidukitele ja tööpinkidele); soojen-
dusseadmete pumbad; pumbad (masina- või mootoriosad), v.a töö-
pinkidele; pumbad (masinad), v.a tööpinkidele.**Klass 11:** kütteseadmed, aurugeneraatorid, jahutusseadmed;
kuivatus-, ventilatsioon-, veevarustus- ja sanitaarseadmed.

(111) Reg nr	46299
(151) Reg kuup	15.05.2009
(210) Taotl nr	M200701147
(220) Taotl kuup	27.07.2007
(181) Kehtivuse lõppemise kuup	15.05.2019
(442) Avaldam kuup	02.03.2009
(300) Konventsiooniprioriteedi andmed:	
(310) 2446442	(320) 01.02.2007 (330) GB

(540)

DENNISON

(732) **Omanik:** Avery Dennison Corporation
150 North Orange Grove Boulevard, Pasadena,
California 91103, US(740) **Esindaja:** Urmas Kernu(511)⁹ **Klass 16:** täitmata etiketid ja tühjade etikettide varu; trükitud
etiketid; etiketid kaubanduslikul ja tööstuslikul eesmärgil kasutamiseks;
sildid; laminaadid, mis kuuluvad sellesse klassi; kleebised lehtede ja/või
rullidena; vöötkoodietiketid, mida kasutatakse kaubanduslikul, tööstus-
likul ja inventariseerimiseesmärgil; survetundlik aluspaber; spetsiaal-
vöötkoodietikettide paberivaru (*paper facestocks*); iseliimuvad leht- ja
rullmaterjalid etikettide, tähiste, märkide ja graafiliste tabloode valmis-
tamiseks; termosirdeetiketid; täitmata ja osaliselt trükitud mittetekstiilist
iseliimuvad etiketid etiketikonverteritele (seadmed) ja lõppkasutajatele,
kes omavad vöötkoode ja tähelis-numbrilisi märke peegelpildis märkivaid
seadmeid; kleebiste alusmaterjal; spetsiaalsed ja kohandatud etiketid,
mida kasutatakse turvalisuse tagamisel ja pettuste eest kaitsmisel;
turvaetiketid, nimelt etiketid, mis sisaldavad identifitseerimis-
informatsiooni; büroomasinad etikettide paigaldamiseks; poeriulite
etiketid hinna, toote ja/või soodustuse näitamiseks; aadressilipikud;
pakkepaber, papp, trükitud ja täitmata paber- ja pappmärgised üldiseks
kasutamiseks; paberetiketid ja -märgised; laminaatpaber; adhesioonivaba
paber kopeerimiseks, tabloodele ning etikettide ja kilede tootmiseks;
survetundlik trükipaber etikettidele ja tabloodele; paberivaru; paber
fotode, elektrooniliste ja/või digitaalsete kujutiste printimiseks; papist
pakkekaardid ja vahelehed rõivastele; indeks-, pöördkartoteegi- ning
visiitkaardid; lipikud ja postkaardid; kleebetikettide hoidikud; kleep-
visiitkaartide hoidikud; kummeeritud etiketid ja tugevdusmaterjalid, mis
kuuluvad sellesse klassi; kleeptähed, -numbrid ja -sümbolid; kleepuvad
tugevdusmaterjalid, mis kuuluvad sellesse klassi; kleepmaterjalid laser-
printerites kasutamiseks; reljeefpitsatid; andme-, disketi- ja turva-
ümbrikud; nimesildid ja -märgid; kleeplint ja korrektourlint; kantsel- või
majapidamiskleebid ja -liimid; kopeerpaber; köitmikud; rippkarto-

teegikõitmikud (*hanging file binders*); rõngaskõitmikud; esitlus-kõitmikud; viitelehtede kõitmikud; säilituskõitmikud; tugikõitmikud; ette-kandekaaned; esitlusmapid; dokumendikõitemasinad; lehekaitseid; esitlus-, viite- ja säilituslehtede kaitseid; eralduslehtede kaitseid; läbi-paistvad plastikkõitmike vahelehed vahetus-, visiitkaartide ning fotode hoidmiseks ja näitamiseks; kirjatarvete kaaned; kartoteegikaaned; kartoteegikaante kinnitid; mitme lahtriga kaaned isiklikuks tarbeks ja kantseleitarvete jaoks; taskumapid; märkmikud; kirjutusvahendid; sullepead, pliiatsid, markerid ja markeerpliiatsid; kahe otsaga kirjutavad kirjutusvahendid; templipadjad; arvutiga trükitavad märgid ja tarvikud, nimelt iseliimuvad nimesildid, turvamärgid, iseliimuvad turva-märgietiketid, kaardid ja vahelehed plasthoidikutele, identifit-seerimismärgid, fotoidentifitseerimismärgid ja -sildid; kuumpressiga kinnitatavad siirdepildid ja dekaalid (*decals*); plakati- ja sildipaber; kehamaalingute kleebised ja dekaalid; paberist hoiatus- ja tuvastusetiketid (*tracking labels*), paberetiketid komponentide püsivaks märgistamiseks tootmisprotsessis, sõidukite identifitseerimiseks ja logistikas kasuta-miseks; etiketid ja sildid, mis sisaldavad toiduainete värskest mõõtvaid detektoreid; dekoratiivsed etiketid piltide või kujutistega, mida kasuta-takse koos postitemplitega ja/või mis meenutavad postitempleid; kleeptagaküljega või kleebiga kaetud paberist või peamiselt paberist lehed, lindid ja paberilaiud dekoreerimise ning tabloode ja etiketivaru jaoks; klepppildid autode ja veokite väliskülgedele; pildid väliseks paigaldamiseks; klassi 16 kuuluvad dekoreerimise, tabloode, autode triibustamise, ajutise markeerimise, turva ja teavitamise eesmärgil markeerimise jaoks mõeldud iseliimuvad materjalid rullide ja lehtedena; kaubanduslikuks või tööstuslikuks pakendamiseks mõeldud plastkiled ja -laminaadid lehtede või rulli kujul; peegeldavad etiketid kaubanduslikuks, kujunduslikuks või tööstuslikuks kasutamiseks; etiketid ja sildid (v.a tekstiilist); hoiatus- ja tuvastusetiketid (v.a tekstiilist), mittetekstiilist etiketid koostisosade püsivaks märgistamiseks tootmisprotsessis, sõidukite identifitseerimiseks ja logistikas kasutamiseks; erinevad dekoratiivlemendid ja mittetekstiilist etiketid mootorsõidukite inter-jööridele, nimelt riidele ja kangast alusmaterjalile mõeldud kuumsurve-etiketid (*heat-seal labels*) ja kuumsurve-kleebid; turvapadjade hoiatusetiketid päikesesirmidel ja lasteistmete hoiatusetiketid turvavöödel; mittetekstiilist võõtkoodietiketid, mida kasutatakse jõuülekanedeseadmete (*powertrain plants*) osade märgistamisel.

- (111) **Reg nr** 46300
 (151) **Reg kuup** 15.05.2009
 (210) **Taotl nr** M200701202
 (220) **Taotl kuup** 10.08.2007
 (181) **Kehtivuse lõppemise kuup** 15.05.2019
 (442) **Avaldam kuup** 02.03.2009

(540)



- (591) **Värvide loetelu:** valge, oranž.
 (732) **Omanik:** OÜ Rime
 Tatari 64, 10134 Tallinn, EE
 (511)⁹ **Klass 36:** kindlustus.
Klass 37: ehitustegevus; remont; paigaldustööd.

Klass 41: haridus; väljaõpe.

- (111) **Reg nr** 46301
 (151) **Reg kuup** 15.05.2009
 (210) **Taotl nr** M200701203
 (220) **Taotl kuup** 10.08.2007
 (181) **Kehtivuse lõppemise kuup** 15.05.2019
 (442) **Avaldam kuup** 02.03.2009

(540)



- (591) **Värvide loetelu:** valge, oranž.
 (732) **Omanik:** OÜ Rime
 Tatari 64, 10134 Tallinn, EE
 (511)⁹ **Klass 36:** kindlustus.
Klass 37: ehitustegevus; remont; paigaldustööd.
Klass 41: haridus; väljaõpe.

- (111) **Reg nr** 46302
 (151) **Reg kuup** 15.05.2009
 (210) **Taotl nr** M200701217
 (220) **Taotl kuup** 13.08.2007
 (181) **Kehtivuse lõppemise kuup** 15.05.2019
 (442) **Avaldam kuup** 02.03.2009

(540)



- (732) **Omanik:** SHANGHAI SILK GROUP CO., LTD.
 No. 1500, SHIJIDADAO, PUDONG NEW AREA,
 SHANGHAI, CN
 (740) **Esindaja:** Reet Maasikamäe
 (511)⁹ **Klass 9:** tulekustutid.

Klass 24: riie ja tekstiiltooted, mis ei kuulu teistesse klassi-
 desse; voodikatted ja laudlinad; riidest käterätid; voodipesu; voodiriided;
 voodivaibad, vooditekid; padjapüürid; riide- või plastikkardinad; riidest
 tapeedid; seinavaibad, kodutekstiil; lauakatted, v.a paberist; vilt.

- (111) **Reg nr** 46303
 (151) **Reg kuup** 15.05.2009
 (210) **Taotl nr** M200701357
 (220) **Taotl kuup** 04.09.2007
 (181) **Kehtivuse lõppemise kuup** 15.05.2019
 (442) **Avaldam kuup** 02.02.2009

(540)

JUMAL TÄNATUD, ET SA SIIN OLED

- (732) **Omanik:** FremantleMedia Limited
 1 Stephen Street, London W1T 1AL, GB
 (740) **Esindaja:** Riina Pärn
 (511)⁹ **Klass 9:** kinofilmid; multifilmid, joonisfilmid, animafilmid;
 diafilmid; magnetsalvestused; optilised salvestused; magnet-optilised

salvestused; tahkissalvestused; audiovisuaalsed õppevahendid; meelelahutusseadmed (teleriga kasutamiseks); elektroonilised raamatud ja trükised; elektroonilised mängud; interaktiivsed mängud (teleriga kasutamiseks); elektrilised ja videomeelelahutusseadmed ja -vahendid; multimeediakettad ja -trükised; multimeediasalvestused; laserloetavad plaadid; videoplaadid ja -trükised; arvutitarkvara; arvutiprogrammid; digitaalsed salvestused; salvestatud või salvestamata heli ja/või kujutise ja/või andmete ja/või informatsiooni andmekandjad; heli ja/või informatsiooni salvestus- ja/või taasesitusaparatuur ning -seadmed; hologrammid; disketid; helisalvestused; salvestatud plaadid; salvestusplaadid; kompaktplaadid; heliplaadid; helilindid; helikassetid; videokassetid; videolindid; laserplaadid; interaktiivsed CD-ROM-id; digitaalsed videoplaadid (DVD-d); sideaparatuur ja -seadmed; telefonid; mobiiltelefonid; laadijad; mobiiltelefonide laadijad; mobiiltelefonide *hands-free*-seadmed; mobiiltelefonimängud; karaokemasinad; kõigi eelloetletud kaupade osad ja tarvikud; digitaalmängud; DVD-mängud.

Klass 41: televisiooni-, kino-, raadio- ja teatralised haridus- ja meelelahutusteenused; raadio- ja teleprogrammide ning filmide produtseerimine ja esitamine; etenduste lavastamine ja esitlemine; televisiooni ja raadio vahendusel osutatavad või televisiooni ja raadioga seotud haridusteenused; televisiooni ja raadio vahendusel osutatavad või televisiooni ja raadioga seotud meelelahutusteenused; haridus- ja meelelahutusvõistluste korraldamine; interaktiivsed telefonivõistlused; kirjastamine; kinofilmide, etenduste, raadio- ja teleprogrammide tootmine; haridus- ja meelelahutusteenused satelliidi, kaabli, telefoni, veebi (www) ja Interneti vahendusel; vaatamängude korraldamine; helisalvestiste ning eelsalvestatud etenduste, filmide, raadio- ja telesaadete üürimine, laenus; videofilmide ja videoplaatide tootmine, produtseerimine; raadiomeelelahutus; televisioonimeelelahutus; kinomeelelahutus; teatrimeelelahutus; mänguetendused; televisioonimeelelahutused publiku telefoni abil osalemisega; interaktiivne meelelahutus mobiiltelefoni kasutamisega; mänguteenused arvutivõrgus; loteriide ja juhusemängude korraldamine; meelelahutuslikel ja/või hariduslikel eesmärkidel videoklippide pakkumine mobiilside- või arvutivõrgu vahendusel.

- (111) **Reg nr** 46304
 (151) **Reg kuup** 15.05.2009
 (210) **Taotl nr** M200701425
 (220) **Taotl kuup** 14.09.2007
 (181) **Kehtivuse lõppemise kuup** 15.05.2019
 (442) **Avaldam kuup** 02.03.2009

(540)



- (732) **Omanik:** AS Japs M.V.M.
 Pärna allée 5, Audru, 88301 Pärnu maakond, EE
 (740) **Esindaja:** Reet Maasikamäe
 (511)⁹ **Klass 1:** destilleeritud vesi; äädikhape.

Klass 29: liha, kala, linnuliha ja ulukiliha; lihaekstraktid; konservitud, külmutatud, kuivatatud ja keedetud puuvili ja köögivilid; tarretised, keedised, puuviljakompotid; munad, piim ja piimatooted; toiduõlid ja toidurasvad.

Klass 30: kohv, tee, kakao, suhkur, riis, tapiokk, saago, kohvi aseained; jahu ja muud teraviljasaadused, leib, sai, kondiitritooted ja maiustused, jäätis, mesi, siirup; pärm, küpsetuspulbrid; sool, sinep; äädikas.

- (111) **Reg nr** 46305
 (151) **Reg kuup** 15.05.2009
 (210) **Taotl nr** M200701428
 (220) **Taotl kuup** 14.09.2007
 (181) **Kehtivuse lõppemise kuup** 15.05.2019
 (442) **Avaldam kuup** 02.03.2009

(540)



- (732) **Omanik:** AS Rakvere Lihakombinaat
 Roodevälja küla, Sõmeru vald,
 44305 Lääne-Viru maakond, EE

(740) **Esindaja:** Reet Maasikamäe

(511)⁹ **Klass 29:** liha, kala, linnuliha ja ulukiliha; lihaekstraktid; konservitud, külmutatud, kuivatatud ja keedetud puuvili ja köögivilid; tarretised, keedised, puuviljakompotid; munad, piim ja piimatooted; toiduõlid ja toidurasvad.

- (111) **Reg nr** 46306
 (151) **Reg kuup** 15.05.2009
 (210) **Taotl nr** M200701430
 (220) **Taotl kuup** 14.09.2007
 (181) **Kehtivuse lõppemise kuup** 15.05.2019
 (442) **Avaldam kuup** 02.03.2009

(540)



- (732) **Omanik:** AS Rakvere Lihakombinaat
 Roodevälja küla, Sõmeru vald,
 44305 Lääne-Viru maakond, EE

(740) **Esindaja:** Reet Maasikamäe
(511)⁹ **Klass 29:** šašlökk.

(111) **Reg nr** 46307
(151) **Reg kuup** 15.05.2009
(210) **Taotl nr** M200701478
(220) **Taotl kuup** 25.09.2007
(181) **Kehtivuse lõppemise kuup** 15.05.2019
(442) **Avaldam kuup** 02.03.2009

(540)



(591) **Värvide loetelu:** punane, sinine.

(732) **Omanik:** AS ANDMEVARA
Pärnu mnt 139d/1, 11317 Tallinn, EE

(511)⁹ **Klass 35:** reklaam, reklaampindade rentimine, reklaammaterjalide ettevalmistamine ja levitamine; kontoriteenused, andmetöötlus arvuti abil; info kogumine, süstematiseerimine ja hoidmine arvuti andmebaasides; elektroonsed andmetöötlusteenused ja klassi 35 kuuluvad andmepangateenused; spetsialisti ärialsed konsultatsioonid; elektrooniliselt sooritatavad kaubandustehingud, kaupade demonstreerimine internetis, kaupade ja info müük (kolmandatele isikutele) interneti vahendusel; äri- ja personalijuhtimise alased konsultatsioonid; tekstitöötlus arvuti abil; tekstitöötlus; reklaamtekstide kirjutamine.

Klass 41: tekstide kirjutamine, v.a reklaamtekstid; õiguslaste väljaannete kirjastamine; õiguslaste koolituste ja seminaride korraldamine.

Klass 42: arvuti andmebaaside kasutusaja üürimine; arvutitarkvara ja programmide ajakohastamine, täiustamine ja välja-töötamine, arvutitarkvara kujundamine; andmebaaside alased konsultatsioonid, arvutitarkvara hooldamine, andmebaaside taastamine, andmete säilitamine arvutis (teenusena); dokumentide muundamine füüsiliselt kujult elektroonilisele.

Klass 45: juriidilised teenused; õigusinfo-andmebaaside pidamine ja teenused; õiguslaste konsultatsioonide andmine; õiguslaste info levitamine.

(111) **Reg nr** 46308
(151) **Reg kuup** 15.05.2009
(210) **Taotl nr** M200701522
(220) **Taotl kuup** 03.10.2007
(181) **Kehtivuse lõppemise kuup** 15.05.2019
(442) **Avaldam kuup** 02.03.2009

(540)

Arbat-Prestiiž

(732) **Omanik:** TULUNDUSÜHISTU
ARBAT-PRESTIIŽ
Majaka 28, 11416 Tallinn, EE

(511)⁹ **Klass 35:** impordi-ekspordikontorid, -agentuurid; kaubandusteabeagentuurid; kaupade demonstreerimine; kaubandus- ja reklaam-näituste korraldamine; messide korraldamine äri- või reklaamimeesmärgil; poeakende (vaateakende) kaunistamine, dekoreerimine; kaubandus- või tööstusjuhtimiselabi; müügikampaaniad, reklaam (teenus); näidiste

(proovide) levitamine; hanketeenused teistele ettevõtetele (kaupade ja teenuste ostmine).

Klass 37: pesu triikimine; rõivaste pressimine; remonditeave, -info; rõivaste uuendamine, ümbertegemine; rõivaparandus; külmutus-seadmete paigaldus ja parandus; elektriseadmete paigaldus ja parandus; köögisisustuse, -sisseseade paigaldus.

(111) **Reg nr** 46309
(151) **Reg kuup** 15.05.2009
(210) **Taotl nr** M200701525
(220) **Taotl kuup** 04.10.2007
(181) **Kehtivuse lõppemise kuup** 15.05.2019
(442) **Avaldam kuup** 02.03.2009

(540)



(591) **Värvide loetelu:** kollane, punane, roheline.

(732) **Omanik:** OÜ Avanta
Punane 54, 13619 Tallinn, EE

(511)⁹ **Klass 20:** mööbel, peeglid, pildiraamid; teistesse klassidesse mittekuuluvad kaubad, mis on valmistatud puidust, korgist, pilliroost, vitstest, sarvest, luust, elevantiluust, vaalaluust, merikarbist, merevaigust, pärlmutrist, sepioliidist, nende aseainetest või plastist.

Klass 35: reklaam; ärijuhtimine; kontoriteenused.

(111) **Reg nr** 46310
(151) **Reg kuup** 15.05.2009
(210) **Taotl nr** M200701531
(220) **Taotl kuup** 05.10.2007
(181) **Kehtivuse lõppemise kuup** 15.05.2019
(442) **Avaldam kuup** 02.03.2009

(540)

PLAYMATE OF THE MONTH

(732) **Omanik:** Playboy Enterprises International, Inc.
680 North Lake Shore Drive, Chicago,
Illinois 60611, US

(740) **Esindaja:** Ljubov Kesselman

(511)⁹ **Klass 16:** paber ning nendest materjalidest valmistatud tooted, mis ei kuulu teistesse klassidesse; trükitooted, sh ajakirjad; köitematerjalid; fotod; kirjatarbed; majapidamis- ja kantseliiliimid; kunstnikutarbed; pintsliid; kirjutusmasinad ja kontoritarbed (v.a mööbel); õppematerjalid ja näitvahendid (v.a aparaadid); plastist pakkematerjal, mis ei kuulu teistesse klassidesse; trükitiübid; klišeed.

(111) **Reg nr** 46311
(151) **Reg kuup** 15.05.2009
(210) **Taotl nr** M200701532
(220) **Taotl kuup** 05.10.2007
(181) **Kehtivuse lõppemise kuup** 15.05.2019
(442) **Avaldam kuup** 02.03.2009

(540)

FEMLIN

(732) **Omanik:** Playboy Enterprises International, Inc.
680 North Lake Shore Drive, Chicago,
Illinois 60611, US

(740) **Esindaja:** Ljubov Kesselman

(511)⁹ **Klass 16:** paber, papp ning nendest materjalidest valmistatud tooted, mis ei kuulu teistesse klassidesse; trükitooted, sh ajakirjad; köitematerjalid; fotod; kirjatarbed; majapidamis- ja kantseleiliimid; kunstnikutarbed; pintsliid; kirjutusmasinad ja kontoritarbed (v.a mööbel); õppematerjalid ja näitvahendid (v.a aparaadid); plastist pakkematerjal, mis ei kuulu teistesse klassidesse; trükütübid; klišeed.

(111) **Reg nr** 46312
(151) **Reg kuup** 15.05.2009
(210) **Taotl nr** M200701540
(220) **Taotl kuup** 08.10.2007
(181) **Kehtivuse lõppemise kuup** 15.05.2019
(442) **Avaldam kuup** 02.03.2009

(540)



(732) **Omanik:** AS Balsnack International Holding
Ääsmäe, Saue vald, 76402 Harju maakond, EE

(740) **Esindaja:** Reet Maasikamäe

(511)⁹ **Klass 29:** kartulikrõpsud; friikartulid.

Klass 30: teraviljakrõpsud; teraviljast valmistatud suupisted; küpsised; kuivküpsised; kuivikud.

(111) **Reg nr** 46313
(151) **Reg kuup** 15.05.2009
(210) **Taotl nr** M200701541
(220) **Taotl kuup** 08.10.2007
(181) **Kehtivuse lõppemise kuup** 15.05.2019
(442) **Avaldam kuup** 02.03.2009

(540)

PIRAAT

(732) **Omanik:** AS Balsnack International Holding
Ääsmäe, Saue vald, 76402 Harju maakond, EE

(740) **Esindaja:** Reet Maasikamäe

(511)⁹ **Klass 29:** kartulikrõpsud; friikartulid.

Klass 30: teraviljakrõpsud; teraviljast valmistatud suupisted; küpsised; kuivküpsised; kuivikud.

(111) **Reg nr** 46314
(151) **Reg kuup** 15.05.2009
(210) **Taotl nr** M200701565
(220) **Taotl kuup** 11.10.2007
(181) **Kehtivuse lõppemise kuup** 15.05.2019
(442) **Avaldam kuup** 02.03.2009

(540)



(732) **Omanik:** AS Enteh Engineering
Elektriku 3, Kohtla-Järve, 30328 Ida-Viru maakond,
EE

(740) **Esindaja:** Ljubov Kesselman

(511)⁹ **Klass 42:** innovaatiliste toodete ja tehnoloogiate välja-
töötamise ja juurutamisega seotud inseneritööd, insener-tehnilised
konsultatsioonid ning uurimistööd ja analüütilised tööd soojustehnika ja
-energeetika valdkonnas; soojuselektrijaamade ja katlamajade tehniline
projekteerimine, sh selle valdkonna seadmete projekteerimine, k.a
surveanumate ja -torustike, gaasivarustussüsteemide ja ohtlike vedelike
anumate projekteerimine; soojustehnika ja soojusenergeetika objektide
jaoks kaasasgete seadmete ja materjalide väljaarendamine ja katsetamine;
erineva võimsusega tahkel, vedelal ja gaasikütusel töötavate auru- ja
veesoojenduskatelde töörežiimide katsetused ning soojusvõrkude
katsetused.

(111) **Reg nr** 46315
(151) **Reg kuup** 15.05.2009
(210) **Taotl nr** M200701619
(220) **Taotl kuup** 22.10.2007
(181) **Kehtivuse lõppemise kuup** 15.05.2019
(442) **Avaldam kuup** 02.03.2009

(540)



(732) **Omanik:** British American Tobacco (Brands) Inc.
2711 Centerville Road, Suite 300, Wilmington,
Delaware 19808, US

(740) **Esindaja:** Elle Mellik

(511)⁹ **Klass 34:** sigaretid, tubakas, tubakatooted, sigaretilfiltrid, tikud.

(111) **Reg nr** 46316
 (151) **Reg kuup** 15.05.2009
 (210) **Taotl nr** M200701620
 (220) **Taotl kuup** 22.10.2007
 (181) **Kehtivuse lõppemise kuup** 15.05.2019
 (442) **Avaldam kuup** 02.03.2009

(540)

P&C

(732) **Omanik:** Peek & Cloppenburg KG
 Berliner Allee 2, 40212 Düsseldorf, DE

(740) **Esindaja:** Urmas Kernu

(511)⁹ **Klass 3:** pleegitusained ja muud pesuained; puhastus-, poleer-, küürimisained, abrasiivtöötlusvahendid; seebid, parfümeeriatooted, parfüümid, eeterlikud õlid, kosmeetikavahendid, juukseveed; hambapulbrid ja -pastad.

(111) **Reg nr** 46317
 (151) **Reg kuup** 15.05.2009
 (210) **Taotl nr** M200701648
 (220) **Taotl kuup** 24.10.2007
 (181) **Kehtivuse lõppemise kuup** 15.05.2019
 (442) **Avaldam kuup** 02.02.2009

(540)

AarNet

(591) **Värvide loetelu:** must, sinine.

(732) **Omanik:** Aivo Mänd
 Pärnu 90, Paide, 72718 Järva maakond, EE

(511)⁹ **Klass 9:** teadusotstarbelised, merendus-, geodeesia-, foto-, filmi-, optika-, kaalumis-, mõõte-, signalisatsiooni-, kontrolli-, pääste- ja õppevahendid ning -seadmed; elektrijuhtimis-, -jaotus-, -muundamis-, -akumuleerimis-, -reguleerimis- ja kontrollseadmed ja -vahendid; heli või kujutise salvestus-, edastus- ja taasesitusaparatuur; magnetandmekandjad, heliplaadid; müügiautomaadid ja -mehhanismid; kassaaparaadid ja arvutusmasinad, infotötlusseadmed ja arvutid; tulekustutid, arvutid, raalid, arvutimänguprogrammid, arvutiprinterid, arvutiprogrammid (allalaetav tarkvara), salvestatud arvutitarkvara, salvestatud arvuti-programmid, salvestised, arvutite klaviatuurid, klahvistikud, arvuteite mäluseadmed, arvutite välisseadmed, perifeerseadmed, diktofonid, fotokaamerad, fotoaparaadid, optilised andmekandjad.

(111) **Reg nr** 46318
 (151) **Reg kuup** 15.05.2009
 (210) **Taotl nr** M200701653
 (220) **Taotl kuup** 26.10.2007
 (181) **Kehtivuse lõppemise kuup** 15.05.2019

(442) **Avaldam kuup** 02.01.2009

(540)

PAROXINOR

(732) **Omanik:** Orion Corporation
 Orionintie 5, 02200 Espoo, FI

(740) **Esindaja:** Villu Pavelts

(511)⁹ **Klass 5:** farmatseutilised preparaadid.

(111) **Reg nr** 46319
 (151) **Reg kuup** 15.05.2009
 (210) **Taotl nr** M200701656
 (220) **Taotl kuup** 26.10.2007
 (181) **Kehtivuse lõppemise kuup** 15.05.2019
 (442) **Avaldam kuup** 02.02.2009

(540)

CITY SCREEN

(732) **Omanik:** City Screen OÜ
 Türi 9, 11314 Tallinn, EE

(740) **Esindaja:** Kalev Käosaar

(511)⁹ **Klass 9:** teadusotstarbelised, merendus-, geodeesia-, foto-, filmi-, optika-, kaalumis-, mõõte-, signalisatsiooni-, kontrolli-, pääste- ja õppevahendid ning -seadmed; elektrijuhtimis-, -jaotus-, -muundamis-, -akumuleerimis-, -reguleerimis- ja kontrollseadmed ja -vahendid; heli või kujutise salvestus-, edastus- ja taasesitusaparatuur; magnetandmekandjad, heliplaadid; müügiautomaadid ja -mehhanismid; kassaaparaadid, arvutusmasinad, infotötlusseadmed ja arvutid; tulekustutid.

Klass 35: reklaam; ärijuhtimine; kontoriteenused; jae- ja hulgimüügitteenused (kolmandatele isikutele), sh interneti vahendusel.

Klass 38: side; telekommunikatsiooniseadmete üürimine, rentimine, laenus; infoedastusseadmete üürimine ja laenus.

(111) **Reg nr** 46320
 (151) **Reg kuup** 15.05.2009
 (210) **Taotl nr** M200701657
 (220) **Taotl kuup** 26.10.2007
 (181) **Kehtivuse lõppemise kuup** 15.05.2019
 (442) **Avaldam kuup** 02.02.2009

(540)

CITYSCREEN

(732) **Omanik:** City Screen OÜ
 Türi 9, 11314 Tallinn, EE

(740) **Esindaja:** Kalev Käosaar

(511)⁹ **Klass 9:** teadusotstarbelised, merendus-, geodeesia-, foto-, filmi-, optika-, kaalumis-, mõõte-, signalisatsiooni-, kontrolli-, pääste- ja õppevahendid ning -seadmed; elektrijuhtimis-, -jaotus-, -muundamis-, -akumuleerimis-, -reguleerimis- ja kontrollseadmed ja -vahendid; heli või kujutise salvestus-, edastus- ja taasesitusaparatuur; magnetandmekandjad, heliplaadid; müügiautomaadid ja -mehhanismid; kassaaparaadid, arvutusmasinad, infotötlusseadmed ja arvutid; tulekustutid.

Klass 35: reklaam; ärijuhtimine; kontoriteenused; jae- ja hulgimüügitteenused (kolmandatele isikutele), sh interneti vahendusel.

Klass 38: side; telekommunikatsiooniseadmete üürimine,

rentimine, laenus; infoedastusseadmete tüürimine ja laenus.

(111) **Reg nr** 46321
 (151) **Reg kuup** 15.05.2009
 (210) **Taotl nr** M200701690
 (220) **Taotl kuup** 01.11.2007
 (181) **Kehtivuse lõppemise kuup** 15.05.2019
 (442) **Avaldam kuup** 02.03.2009

(540)



(732) **Omanik:** AS GMP & Partnerid
 Merivälja tee 5, 11911 Tallinn, EE

(740) **Esindaja:** Ljubov Kesselman

(511)⁹ **Klass 36:** kindlustus; rahalised, finants- ja kinnisvaratehingud; sh kinnisvaraarendus, kinnisvara haldamine, juhtimine ja rentimine.

(111) **Reg nr** 46322
 (151) **Reg kuup** 15.05.2009
 (210) **Taotl nr** M200701819
 (220) **Taotl kuup** 26.11.2007
 (181) **Kehtivuse lõppemise kuup** 15.05.2019
 (442) **Avaldam kuup** 02.02.2009

(540)

NEDERBURG

(732) **Omanik:** Nederburg Wines (Pty)
 Oude Libertas, Stellenbosch, ZA

(740) **Esindaja:** Riina Pärn

(511)⁹ **Klass 33:** alkoholjoogid (v.a õlu).

(111) **Reg nr** 46323
 (151) **Reg kuup** 15.05.2009
 (210) **Taotl nr** M200701879
 (220) **Taotl kuup** 05.12.2007
 (181) **Kehtivuse lõppemise kuup** 15.05.2019
 (442) **Avaldam kuup** 02.02.2009

(540)

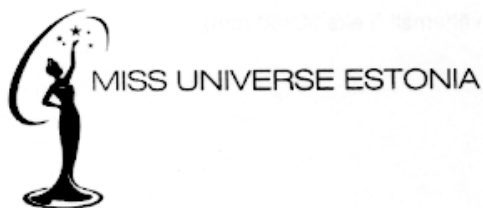

(732) **Omanik:** Miss Universe L.P., LLLP
 1370 Avenue of the Americas,
 New York, NY 10019, US

(740) **Esindaja:** Riina Pärn

(511)⁹ **Klass 41:** iludusvõistluste korraldamine ja läbiviimine (meelelahutus).

(111) **Reg nr** 46324
 (151) **Reg kuup** 15.05.2009
 (210) **Taotl nr** M200701892
 (220) **Taotl kuup** 07.12.2007
 (181) **Kehtivuse lõppemise kuup** 15.05.2019
 (442) **Avaldam kuup** 02.02.2009

(540)



(591) **Värvide loetelu:** must, punane, sinine.

(732) **Omanik:** Aigi Kõiv

Tervise 37, Keila, 76607 Harju maakond, EE

(511)⁹ **Klass 35:** jaekaubandusteenused kolmandatele isikutele (klaasist ja peeglist mööbel, ukсед, vaheseinad ja trepid).

(111) **Reg nr** 46325
 (151) **Reg kuup** 15.05.2009
 (210) **Taotl nr** M200701893
 (220) **Taotl kuup** 07.12.2007
 (181) **Kehtivuse lõppemise kuup** 15.05.2019
 (442) **Avaldam kuup** 02.02.2009

(540)



(591) **Värvide loetelu:** punane, must, valge.

(732) **Omanik:** Sakala Kirjastuse AS
Tartu 8, Viljandi, 71020 Viljandi maakond, EE

(740) **Esindaja:** Aivo Arula

(511)⁹ **Klass 16:** paber, papp ja nendest valmistatud tooted, mis ei kuulu teistesse klassidesse; trükised, sh ajalehed, ajakirjad, raamatud, kataloogid, kalendrid, plakatid, brošüürid, infolehed, atlased, kaardid, albumid; kleebised, etiketid; köitematerjal; graafikatrükised, graafilised reproduktsioonid; fotod, fotode reproduktsioonid; ümbrikud, postkaardid, postmargid; märkmikud, ümbriskaaned (kirjatarbed), paberimapid; kantseleitarbed, kirjatarbed, kirjutusvahendid; õppematerjalid ja näitvahendid (v.a aparaadid); paberist või plastist pakendid ja pakke-materjalid.

Klass 35: reklaam, sh reklaamtekstide, -lehtede, -brošüüride ja -teadaannete publitseerimine, reklaampindade rentimine, reklaam-materjalide ettevalmistamine ja levitamine; välisreklaam; ärijuhtimine; kontoriteenused; jae- ja hulgemüügiteenused (kolmandatele isikutele); hanketeenused teistele ettevõtetele (kaupade ja teenuste ostmine); kaubandus- ja reklaamnäituste korraldamine; kaupade demonstreerimine; müügikampaaniad, -reklaam; näidiste levitamine; turu-uuringud; konsultatsioonid (ärialased); äriinfo.

Klass 41: ajalehtede, ajakirjade, raamatute ning muude trükiste ja perioodiliselt ilmuvate väljaannete kirjastamine, avaldamine ning levitamine, kirjastustegevus; haridus- ja kultuurinäituste korraldamine; seminaride ja konverentside korraldamine ning läbiviimine; esinemiste korraldamine; koolitus, täiendkoolitus, instrueerimisteenused; raadio- ja teleprogrammide tootmine; meelelahutus; haridus- ja meelelahutusvõistluste korraldamine; spordi- ja kultuurialane tegevus.

(111) **Reg nr** 46326
(151) **Reg kuup** 15.05.2009
(210) **Taotl nr** M200701903
(220) **Taotl kuup** 11.12.2007
(181) **Kehtivuse lõppemise kuup** 15.05.2019
(442) **Avaldam kuup** 02.03.2009

(540)

Личные ПУНКТЫ Плюс с18 Продуктами насыщения

(732) **Omanik:** Weight Watchers International, Inc.
11 Madison Avenue, New York, New York 10010, US

(740) **Esindaja:** Elle Mellik

(511)⁹ **Klass 41:** kaalulandamis-, kaalukontrollimis-, toitumis- ja fitness-alaste seminaride, loengute ja kursuste läbiviimine.

Klass 44: kaalu alandamise planeerimise, ravi ja järelevaatuse pakkumine läbi kaalulandusprogrammide, tõstes esile nõustamist, dieedirežiimide loomist ja diskussioone; nõuande, konsultatsiooni ja informatsiooni pakkumine kaalukontrolli ja toitumise alal.

(111) **Reg nr** 46327
(151) **Reg kuup** 15.05.2009
(210) **Taotl nr** M200701904
(220) **Taotl kuup** 11.12.2007
(181) **Kehtivuse lõppemise kuup** 15.05.2019
(442) **Avaldam kuup** 02.03.2009

(540)

Flexipunktid Pluss 18 Köhtutäitva toiduainega

(732) **Omanik:** Weight Watchers International, Inc.
11 Madison Avenue, New York, New York 10010, US

(740) **Esindaja:** Elle Mellik

(511)⁹ **Klass 41:** kaalulandamis-, kaalukontrollimis-, toitumis- ja fitness-alaste seminaride, loengute ja kursuste läbiviimine.

Klass 44: kaalu alandamise planeerimise, ravi ja järelevaatuse pakkumine läbi kaalulandusprogrammide, tõstes esile nõustamist, dieedirežiimide loomist ja diskussioone; nõuande, konsultatsiooni ja informatsiooni pakkumine kaalukontrolli ja toitumise alal.

(111) **Reg nr** 46328
(151) **Reg kuup** 15.05.2009
(210) **Taotl nr** M200701925
(220) **Taotl kuup** 12.12.2007
(181) **Kehtivuse lõppemise kuup** 15.05.2019
(442) **Avaldam kuup** 02.03.2009

(540)



(591) **Värvide loetelu:** roheline, heleroheline, tume-roheline, hall, punane.

(732) **Omanik:** Metsamarket OÜ
Ala-Käiso, Hutita küla, Sõmerpalu vald, 66627 Võrumaa, EE

(511)⁹ **Klass 35:** reklaam; ärijuhtimine; kontoriteenused, kasvava metsa hindamine, oksjonid, enampakkumised.

Klass 36: kindlustus; rahalised, finants- ja kinnis-varatehingud.

(111) **Reg nr** 46329
(151) **Reg kuup** 15.05.2009
(210) **Taotl nr** M200800007
(220) **Taotl kuup** 04.01.2008
(181) **Kehtivuse lõppemise kuup** 15.05.2019
(442) **Avaldam kuup** 02.03.2009

(540)



(732) **Omanik:** OÜ GoAdventure
Narva mnt 7-352, 10117 Tallinn, EE

(511)⁹ **Klass 39:** transport, veondus; kaupade pakendamine ja ladustamine; reise korraldamine.

(111) **Reg nr** 46330
(151) **Reg kuup** 15.05.2009
(210) **Taotl nr** M200800032
(220) **Taotl kuup** 08.01.2008
(181) **Kehtivuse lõppemise kuup** 15.05.2019
(442) **Avaldam kuup** 02.03.2009

(540)

Nalstelehe

nipiraamat

(591) **Värvide loetelu:** must, roosa.

(732) **Omanik:** Presshouse OÜ
Liimi 1, 10621 Tallinn, EE

(511)⁹ **Klass 16:** paber, papp ja nendest valmistatud tooted, mis ei kuulu teistesse klassidesse; trükised; köitematerjal; fotod; kirjatarbed; majapidamis- ja kantselileiimid; kunstnikutarbed; pintsliid; kirjutusmasinad ja kantselitarbed (v.a mööbel); õppematerjalid ja näitvahendid (v.a aparaadid); plastist pakkematerjal, mis ei kuulu teistesse klassidesse; trükitüübid; klišeed; brošüürid, pisitrükised, kalendrid, kataloogid, perioodilised väljaanded, prospektid, käsiraamatud, žurnaalid, raamatud, ajalehed, ajakirjad.

(111) **Reg nr** 46331
(151) **Reg kuup** 15.05.2009
(210) **Taotl nr** M200800048
(220) **Taotl kuup** 11.01.2008
(181) **Kehtivuse lõppemise kuup** 15.05.2019
(442) **Avaldam kuup** 02.03.2009

(540)

DIMON TATURIN

(732) **Omanik:** Vadim Tjurin
Ehte 2-96, 10318 Tallinn, EE

(740) **Esindaja:** Ljubov Kesselman

(511)⁹ **Klass 41:** kunstialased koolitused, k.a tätoveeringute alased ning tätoveerijate koolitused; seminaride ja konverentside (sh tätoveeringualaste) korraldamine ja läbiviimine; etenduste (sh tätoveeringu-etenduste) lavastamine, produtseerimine, tätoveeringufestivalide ja konkursside läbiviimine; meelelahutusinfo, eelkõige tätoveeringufestivalide ja muude tätoveeringualaste ürituste kohta.

Klass 42: disain, graafiline kujundamine, mustrite ja kavandite joonistamine.

Klass 44: iluhooldusteenused; tätoveerimine (sh tätoveeringufestivalidel, -seminaridel, -konverentsidel ja -etendustel).

(111) **Reg nr** 46332
(151) **Reg kuup** 26.05.2009
(210) **Taotl nr** M200200570
(220) **Taotl kuup** 23.04.2002
(181) **Kehtivuse lõppemise kuup** 26.05.2019
(442) **Avaldam kuup** 02.08.2004

(540)



(526) **Mittekaitstav osa:** kaubamärgi registreerimine ei anna ainuõigust sõna EESTI ja tähise KAUBAN-DUSE AS kasutamiseks klassis 16 ning sõnade kombinatsiooni EESTI KERA JUUST ja ülejäänud kirjeldava teksti, v.a sõna ESTOVER, kasutamiseks klassis 29.

(732) **Omanik:** Põltsamaa Meierei Juustutööstus OÜ
Paneeli 2a, 11415 Tallinn, EE

(511)⁸ **Klass 16:** paber, papp ja nendest valmistatud tooted, mis ei

kuulu teistesse klassidesse; trükised; köitematerjal; fotod; kirjatarbed; majapidamis- ja kantselileiimid; kunstnikutarbed; pintsliid; kirjutusmasinad ja kantselitarbed (v.a mööbel); õppematerjalid ja näitvahendid (v.a aparaadid); plastist pakkematerjal, mis ei kuulu teistesse klassidesse; mängukaardid; trükitüübid; klišeed.

Klass 29: piimatooted, sh juust.

(111) **Reg nr** 46333
(151) **Reg kuup** 26.05.2009
(210) **Taotl nr** M200601271
(220) **Taotl kuup** 29.09.2006
(181) **Kehtivuse lõppemise kuup** 26.05.2019
(442) **Avaldam kuup** 02.02.2009

(540)



(591) **Värvide loetelu:** kuldne.

(732) **Omanik:** Marge Rahu
Lastekodu 25-29, 10133 Tallinn, EE

(740) **Esindaja:** Almar Sehver

(511)⁸ **Klass 16:** paber, papp ja nendest valmistatud tooted, mis ei kuulu teistesse klassidesse; trükised; köitematerjal; fotod; kirjatarbed; majapidamis- ja kantselileiimid; kunstnikutarbed; pintsliid; kirjutusmasinad ja kantselitarbed (v.a mööbel); õppematerjalid ja näitvahendid (v.a aparaadid); plastist pakkematerjal, mis ei kuulu teistesse klassidesse; trükitüübid; klišeed, ajalehed, ajakirjad, brošüürid.

Klass 35: reklaam; ärijuhtimine; kortoriteenused, arvuti-võrgureklaam, kaubandus- ja reklaamnäituste korraldamine, kaupade demonstreerimine, reklaamtekstide avaldamine, reklaampinna üürimine, turu-uuringud, üritusturundus, jae- ja hulgimüügiteenused (kolmandatele isikutele).

Klass 41: haridus; väljaõpe, meelelahutus; spordi- ja kultuurialane tegevus; tekstide (v.a reklaamtekstid) kirjastamine ja avaldamine; elektronraamatute ja -ajakirjade kirjastamine arvutivõrgus; elektronväljaannete pakkumine arvutivõrgus (v.a allalaaditavad); haridus- ja meelelahutusvõistluste korraldamine; meelelahutus-, puhke- ja haridusteave; kultuuriliste või hariduslike näituste korraldamine; praktiline väljaõpe, treening (demonstratsioonid); seminaride korraldamine ja läbiviimine.

(111) **Reg nr** 46334
(151) **Reg kuup** 26.05.2009
(210) **Taotl nr** M200701046
(220) **Taotl kuup** 10.07.2007
(181) **Kehtivuse lõppemise kuup** 26.05.2019
(442) **Avaldam kuup** 02.03.2009
(521) **Kasutamise tulemusena omandatud eristusvõime**

(540)

TARTU RATTARALLI

(732) **Omanik:** MTÜ Klubi Tartu Maraton
Laulupeo pst 25, 51007 Tartu, EE

(740) **Esindaja:** Aivo Arula

(511)⁹ **Klass 32:** mineraal- ja gaseevesi ning muud alkoholivabad joogid; puuviljajoogid ja puuviljamahlad; siirupid ja teised joogivalmistusained; karastusjoogid, energia- ja spordijoogid ning kontsentraadid nende valmistamiseks.

Klass 41: haridus; väljaõpe, meelelahutus; spordi- ja kultuurialane tegevus; spordivõistluste korraldamine; meelelahutuslike võistluste

korraldamine; spordi- ja terviseklubide teenused; spordirajatiste ja treeningsaalide üürimine; sporditarvete laenutamine; spordi- ja meelelahutusalaane informatsioon.

- (111) **Reg nr** 46335
 (151) **Reg kuup** 26.05.2009
 (210) **Taotl nr** M200701052
 (220) **Taotl kuup** 10.07.2007
 (181) **Kehtivuse lõppemise kuup** 26.05.2019
 (442) **Avaldam kuup** 02.03.2009
 (521) **Kasutamise tulemusena omandatud eristusvõime**

(540)

TARTU JOOKSUMARATON

- (732) **Omanik:** MTÜ Klubi Tartu Maraton
 Laulupeo pst 25, 51007 Tartu, EE
 (740) **Esindaja:** Aivo Arula
 (511)⁹ **Klass 32:** mineraal- ja gaseerveri ning muud alkoholivabad joogid; puuviljajoogid ja puuviljamahlad; siirupid ja teised joogivalmistusained; karastusjoogid, energia- ja spordijoogid ning kontsentraadid nende valmistamiseks.

Klass 41: haridus; väljaõpe, meelelahutus; spordi- ja kultuuri-alane tegevus; spordivõistluste korraldamine; meelelahutuslike võistluste korraldamine; spordi- ja terviseklubide teenused; spordirajatiste ja treeningsaalide üürimine; sporditarvete laenutamine; spordi- ja meelelahutusalaane informatsioon.

- (111) **Reg nr** 46336
 (151) **Reg kuup** 26.05.2009
 (210) **Taotl nr** M200701053
 (220) **Taotl kuup** 10.07.2007
 (181) **Kehtivuse lõppemise kuup** 26.05.2019
 (442) **Avaldam kuup** 02.03.2009
 (521) **Üldtuntud kaubamärk**
 (540)

TARTU MARATON

- (732) **Omanik:** MTÜ Klubi Tartu Maraton
 Laulupeo pst 25, 51007 Tartu, EE
 (740) **Esindaja:** Aivo Arula
 (511)⁹ **Klass 25:** rõivad, jalatsid, peakatted.
Klass 32: mineraal- ja gaseerveri ning muud alkoholivabad joogid; puuviljajoogid ja puuviljamahlad; siirupid ja teised joogivalmistusained; karastusjoogid, energia- ja spordijoogid ning kontsentraadid nende valmistamiseks.

Klass 41: haridus; väljaõpe, meelelahutus; spordi- ja kultuuri-alane tegevus; spordivõistluste korraldamine; meelelahutuslike võistluste korraldamine; spordi- ja terviseklubide teenused; spordirajatiste ja treeningsaalide üürimine; sporditarvete laenutamine; spordi- ja meelelahutusalaane informatsioon.

- (111) **Reg nr** 46337
 (151) **Reg kuup** 26.05.2009
 (210) **Taotl nr** M200701055
 (220) **Taotl kuup** 10.07.2007
 (181) **Kehtivuse lõppemise kuup** 26.05.2019
 (442) **Avaldam kuup** 02.03.2009
 (521) **Kasutamise tulemusena omandatud eristusvõime**

(540)

TARTU RATTAMARATON

- (732) **Omanik:** MTÜ Klubi Tartu Maraton
 Laulupeo pst 25, 51007 Tartu, EE
 (740) **Esindaja:** Aivo Arula
 (511)⁹ **Klass 32:** mineraal- ja gaseerveri ning muud alkoholivabad joogid; puuviljajoogid ja puuviljamahlad; siirupid ja teised joogivalmistusained; karastusjoogid, energia- ja spordijoogid ning kontsentraadid nende valmistamiseks.

Klass 41: haridus; väljaõpe, meelelahutus; spordi- ja kultuuri-alane tegevus; spordivõistluste korraldamine; meelelahutuslike võistluste korraldamine; spordi- ja terviseklubide teenused; spordirajatiste ja treeningsaalide üürimine; sporditarvete laenutamine; spordi- ja meelelahutusalaane informatsioon.

- (111) **Reg nr** 46338
 (151) **Reg kuup** 26.05.2009
 (210) **Taotl nr** M200701057
 (220) **Taotl kuup** 10.07.2007
 (181) **Kehtivuse lõppemise kuup** 26.05.2019
 (442) **Avaldam kuup** 02.03.2009
 (521) **Kasutamise tulemusena omandatud eristusvõime**

(540)

TARTU NELIKÜRITUS

- (732) **Omanik:** MTÜ Klubi Tartu Maraton
 Laulupeo pst 25, 51007 Tartu, EE
 (740) **Esindaja:** Aivo Arula
 (511)⁹ **Klass 25:** rõivad, jalatsid, peakatted.
Klass 41: haridus; väljaõpe, meelelahutus; spordi- ja kultuuri-alane tegevus; spordivõistluste korraldamine; meelelahutuslike võistluste korraldamine; spordi- ja terviseklubide teenused; spordirajatiste ja treeningsaalide üürimine; sporditarvete laenutamine; spordi- ja meelelahutusalaane informatsioon.

- (111) **Reg nr** 46339
 (151) **Reg kuup** 26.05.2009
 (210) **Taotl nr** M200701209
 (220) **Taotl kuup** 10.08.2007
 (181) **Kehtivuse lõppemise kuup** 26.05.2019
 (442) **Avaldam kuup** 02.03.2009

(540)

DA KINE

- (732) **Omanik:** Seal Trademarks PTY Ltd
 1 Billabong Place, Burleigh Heads,
 Queensland 4220, AU
 (740) **Esindaja:** Raivo Koitel
 (511)⁹ **Klass 18:** rahakotid; spordikotid; seljakotid; diplomaadi-kohvrid; kirjamapid, aktimapid; reisikotid; matkakotid, sh sõduri-seljakotid; kullerikotid; reisirahakotid; riidest kotid.

Klass 25: meeste ja naiste rannarõivad; meeste spordi pluusid, ujumispüksid, šortsid ja lühikesed püksid (ülerõivad); naiste pluusid, ujumistrikood, šortsid, lühikesed püksid ja kleidid; trükistega T-särgid ja spordisärgid meestele ja naistele; sokid; peakatted, kübarad, mütsid ja mütsisirmid.

Klass 28: purjelauatarbed, nimelt jalarihmad, jalarihma-detailid ja paigutusdetailid, kindad ja sõrmitud kindad, rihmad ja trapetsid, vööd, poomid, purjelauad ja purjed komplektina; lainelauarihmad; kõhulauarihmad; kajaki- ja kanuurihmad; lainelauad; kõhulauad; purjelauakotid; mastikotid; lainelauakotid, kõhulauakotid; kiilu- ja lestakotid; kanuu-mõlakotid ja mõlalabakatted; varustusekotid; ujumis-lestad (-uimed); mastipadjad; poomipadjad; mastijalgade kaitsepadjad ja mastijalad.

(111) Reg nr	46340
(151) Reg kuup	26.05.2009
(210) Taotl nr	M200701211
(220) Taotl kuup	10.08.2007
(181) Kehtivuse lõppemise kuup	26.05.2019
(442) Avaldam kuup	02.03.2009

(540)

NORDIC HONEY

(732) **Omanik:** Beehouse OÜ
Vahekoidu tee 6, Saue vald,
76401 Harju maakond, EE

(511)⁹ **Klass 30:** kohv, kakao, suhkur, riis, tapiokk, saago, kohvi aseained; jahu ja muud teraviljasaadused; pärm, küpsetuspulbrid; sool, sinep; äädikas; vürtsid; jää.

Klass 35: reklaam; ärijuhtimine; kontoriteenused, hinnavõrdlusteenused.

(111) Reg nr	46341
(151) Reg kuup	26.05.2009
(210) Taotl nr	M200701222
(220) Taotl kuup	15.08.2007
(181) Kehtivuse lõppemise kuup	26.05.2019
(442) Avaldam kuup	02.03.2009

(540)



(732) **Omanik:** Eerik Kirs
Kaarli pst 8-12, 10142 Tallinn, EE

(511)⁹ **Klass 6:** lihtmetallid ja nende sulamid; metallehitusmaterjalid; teisaldatavad metallehitised; rauakaubad, väikese metallkaubad; lihtmetallist kaubad, mis ei kuulu teistesse klassidesse.

Klass 19: mittemetallist ehitusmaterjalid; mittemetallist teisaldatavad ehitustarindid ja rajatised.

Klass 20: mööbel, pildiraamid; teistesse klassidesse mittekuuluvad kaubad, mis on valmistatud puidust.

Klass 37: remont ja paigaldustööd.

(111) Reg nr	46342
(151) Reg kuup	26.05.2009
(210) Taotl nr	M200701262
(220) Taotl kuup	23.08.2007
(181) Kehtivuse lõppemise kuup	26.05.2019

(442) **Avaldam kuup** 02.03.2009

(540)

TRAMP

(732) **Omanik:** Nordstream Development OÜ
Veereni 29, 10135 Tallinn, EE

(511)⁹ **Klass 4:** küttegaas, gaaskütus.

Klass 11: gaasilambid, gaasipõleti otsakud, gaasipõletid, põletid.

Klass 21: maja- ja köögitarbed ning nõud; harjamaterjalid; töötlemata või pooltöödeldud klaas (v.a ehitusklaas); klaas-, portselan- ja fajansstooted, mis ei kuulu teistesse klassidesse, reisiplaskud, kandepudelid.

(111) Reg nr	46343
(151) Reg kuup	26.05.2009
(210) Taotl nr	M200701270
(220) Taotl kuup	23.08.2007
(181) Kehtivuse lõppemise kuup	26.05.2019
(442) Avaldam kuup	02.03.2009

(540)



(591) **Värvide loetelu:** must, oranž.

(732) **Omanik:** Palmira Turizm Ticaret A.S.
Inkilap Mah. Dr. Fazil Kucuk Cad. No: 15,
34768 Umraniye-Istanbul, TR

(740) **Esindaja:** Aivo Arula

(511)⁹ **Klass 29:** liha, kala, linnuliha ja ulukiliha; lihatooted, lihaekstraktid, puljongid, puljongikonsentraadid, koorikloomad (v.a elusad), krevetid (v.a elusad), langustid (v.a elusad), jõekarbid (v.a elusad); kuivatatud, küpsetatud, külmutatud ja konservitud liha; konservitud, kuivatatud ja keedetud kõögivilid; kõögiviljamahlad toiduvalmistamiseks; valmissupid, oliivid (konservitud), marineeritud aedvilid; piim ja piimatooted; juust, jogurt, jogurtist ja veest valmistatud joogid; koor (piimatoode), vahukoor, piimapulber, kefir (piimajook), piimajoogid (põhiosaks piim); piimast ja puuviljadest valmistatud joogid; jogurt puuviljadega, piimast valmistatud magustoidud (põhiosaks piim); toidurasvad, toiduõlid, või, margariin; konservitud, külmutatud ja keedetud puuvili; toidupektiin keedestele; marmelaad, puuviljamehu, puuviljakompotid; töödeldud päkkid, kuivatatud puuviljad, kuivatatud puuvilja viljalaha, maapähklivõi, munad, munapulber, toidutarrendid, toiduproteiin inimtoiduks; kartulikrõpsud, praetud kartul.

Klass 30: jahutooted; pumatikompvekid; jahutoidud; toiduessentsid (v.a eeterlikud essentsid ja õlid); külmutatud jogurt (kondiitritoode); puuviljatarretised (kondiitritoode); ingver (maitseaine); piparkoogid; toiduglukoos; toidugluteen; melass, kuldsiirup; lihakastmed; tangud, kruubid (inimtarbeks); kaerajahu-piimakört (toiduaine); närimiskummi (v.a meditsiiniline); halvaa; mesi; kroovitud oder; kroovitud kaer; jäätis; jäätise sideained; jahutusjäät; looduslik või tehisiisjäät; jäättee; toidujäät; toidujäätapulber; leotised (v.a meditsiinilised); ketšup (kaste); juuretis, pärm; lagritsamaiustused; kõhahakompvekid, kõhahapastillid, kurgupastillid; makaronid; makroonid, mandliküpsised; maisihelbed; maisipüül; jäme, püülimata maisijahu; mais (jahvatatud); mais (rõstitud); linnaseküpsised; linnaseekstrakt (toiduaine); linnased inimtoiduks; maltoos, linnasesuhkur; martsipan; majonees; lihapiirkad; lihahapemendid (olmelised); münt (kondiitritoode); toidumelass; müsli; sinep; sinepipulber; nuudlid; muskaatpähklid; kaerahelbed, herkulo; kaeratoitud; kaerajahu; purustatud kaer; pannkoogid; makarontoode; pastillid

(maistused); kondiitritooted; lehttainas; lehttainapirukad; pasteedid; maapähkli-, arahhisemaiustused; pipar; piparmündikompekid; piprad (maitseained); kuivküpsised; väikesed kondiitrikoogid; pirukad; pitsad; popkorn, paismais; kartulijahu, kartulitärklis (toiduaine); jäätisepulbrid; pralineed; proopolis (nimtoiduks); nelkpiipar; mandlimaiustused; mandlimass, mandlipasta, mandlitainas; aniis; toidu aroomiaained, lõhnaained; kohvi aseained; odrajahu; oajahu; tarupigi, taruvaik (nimtarbeks); õlleäädikas; biskviidid; leib; kohvisaiad; riivsa; kuklid; koogitainas; koogid, keeksid, tordid; riisikoogid; kristallsuhkur (toiduaine); kappar (maitseaine); karamellkompekid; sellerisool; teravilja-saadused; sigur (kohvi aseaine); teraviljakrõpsud; šokolaad; šokolaadi-piimajoogid; šokolaadijoogid; ingveriga maitsestatud Hiina apelsinikoorekeedis (vürts); *chutney* (terav vürtsikaste või marinaad, maitseaine); kaneel (maitseaine); nelk (vürts); kakao; kakao-piimajoogid; kakaotooted; kakaajoogid; kohv; kohvi-piimajoogid; kohvimaitseained; kohvijoojaid; küpsised; keedusool; teraviljahelbed; teraviljapüül; maisijahu; jahvatatud mais; röstmais; *couscous* (kuskus); kreekerid; karri (maitseaine); magus muna- ja koorekaste; salatikastmed; toidutainas; tainakergitusained; maitseained (v.a eeterlikud õlid); koogimaitseained (v.a eeterlikud õlid); joogimaitseained (v.a eeterlikud õlid); pudingid; *quiche*-id (hõrgud puuvilja- ja marjatordid); ravioolid, pelmeenid; maitsestatamisained (vürtsid); lintmuudlid; riis; mesilasema toitepiim (toiduaine, v.a meditsiiniline); kuivikud; safran (maitseaine); saago, saagotangud; toiduainete konservimisool; võileivad; kastmed (vürtsid); vorsti sideained; merevesi (toiduvalmistamiseks); maitseained; manna; šerbett, veejäätis; sorbett; sojajahu; sojakaste; spagetid; vürtsid, vürtsained; köögiviljajäädiseiga praetud taignatooted; tähtaniis; toidutarklis; tärklisest (toiduks); lagritsapulgad (maistused); maistused, kondiitritooted; *sushi* (Jaapani kalaroog); kompekid; *tabbouleh* (arabia maades valmistatav salat); *taco*'d (liha- või köögiviljajäädiseiga pirukad); tapiokk, maniokitärklis; tapiokijahu (toiduvalmistamiseks); tordid; tee; teejoogid; toidupaksendusained; tomatikaste; *tortilja*'d (Mehhiko pannileivad, liha- või juustutäidiseiga); toidukurkum; hapendamata leib; vanill (maitseaine); vanilliin (vanilli aseaine); taimsed kohvi aseained; niitnuudlid; äädikas; vahvlid; ürdid (maitseained); nisujahu, nisupüül, pärm tablettidena (v.a meditsiiniliseks otstarbeks).

Klass 35: reklaamiagentuurid, kaubandusteabeagentuurid, telereklaam, raadioreklaam, kaubandus- ja reklaamnäituste korraldamine, näidiste levitamine, messide korraldamine äri või reklaami eesmärgil, reklaami või müügi modelleerimine, turu-uuringud, turundusinformatsioon, müügiaktsioonid, vaateakende kaunistamine, rahvastiku-küsitlused, avalikkusega suhtlemine, sekretäriteenused, stenograafia, fotokopeerimine, masinakirjateenused, tekstitöötlus, andmetöötlus arvuti abil, info kogumine arvuti andmebaasidesse, info süstematiseerimine arvuti andmebaasides, kontorimasinate ja -sisseseadete rentimine, müügiautomaatide rentimine, kaubandus- või tööstusjuhtimisalane abi, juhtimisalane nõustamine, hotellide ärialane juhtimine, äritegevuse hindamine, ärialased küsitlused, ärialased uurimistööd, äriuuringud, äriinfo, ärialane statistiline teave, personalijuhtimisalased konsultatsioonid, tööhõivekontorid, psühholoogiline testimine personali valikuks, tööjõu värbamine, arvete koostamine, arvepidamine, revideerimine, omahinnaanalüüsid, majandusprognosid, palgalehete koostamine, maksudokumentatsiooni koostamine.

Klass 43: restoranid; toidubaarid, püstjalabaarid, einelaud; turismibaasid, matkakodud; majutusbürood (hotellid, pansionaadid); elamispinna tähtajaline üürimine; selverestoranid; pansionaadikohtade, kostikohdade reserveerimine, ettetellimine; kohvikud; kantiinid, asutuste sööklad; loomade majutus; selvekohvikud, kafeteerid; baariteenused; telkide üürimine, rentimine, laenus; hotellikohtade reserveerimine, ettetellimine; toitlustusteenused; motellid; hotellid; koosolekuruumide üürimine, rentimine; vanadekodud; elamispinna tähtajaline ettetellimine, reserveerimine; puhkelaagriteenused (majutus); laagriplatsiteenused; lastepäevakodud, päevased lastesõimed; toolide, laudade, laudlinade, klaasnõude üürimine, rentimine, laenus.

(111) Reg nr	46344
(151) Reg kuup	26.05.2009
(210) Taotl nr	M200701421
(220) Taotl kuup	13.09.2007
(181) Kehtivuse lõppemise kuup	26.05.2019
(442) Avaldam kuup	02.03.2009

(540)

SANTA VETA

- (732) **Omanik:** V&S Danmark A/S
P.O. Box 2158, DK-1016 Copenhagen K, DK
(740) **Esindaja:** Urmas Kauler
(511)⁹ **Klass 33:** alkoholjoogid (v.a õlu).

- (111) Reg nr 46345
(151) Reg kuup 26.05.2009
(210) Taotl nr M200701424
(220) Taotl kuup 12.09.2007
(181) Kehtivuse lõppemise kuup 26.05.2019
(442) Avaldam kuup 02.03.2009

(540)



- (591) **Värvide loetelu:** must, valge, hall.
(732) **Omanik:** REF EHITUSTÖÖD OÜ
Paldiski mnt 3-22, 10137 Tallinn, EE
(511)⁹ **Klass 37:** ehitustegevus; remont; paigaldustööd, ehitus, ehitiste isolatsioonitööd, isoleerimine, ehitiste lammutamine, ehitiste niiskuskaitse, ehitiste puhastamine (seestpoolt), ehitiste puhastamine (välispinnad), ehitiste tihendustööd (tihendamine), hermetiseerimine, näitusekioskite ja kaupluste ehitus, ehitusjärelvalve, ehitusteave, katusepanekuteenused, korrosioonikaitse, -tõrje, kütteseadmete paigaldus ja parandus, ladude ehitus ja remont, lakkimistööd, müürsepatööd, remonditeave, teesillutus, tee-ehitus, sise- ja välispindade värvimine, tapeetimine, tapetseerimine, tehaste, vabrikute ehitamine, torujuhtmete ehitus ja hooldus, torulukksepatööd, uste ja akende paigaldus.

- (111) Reg nr 46346
(151) Reg kuup 26.05.2009
(210) Taotl nr M200701493
(220) Taotl kuup 26.09.2007
(181) Kehtivuse lõppemise kuup 26.05.2019
(442) Avaldam kuup 02.02.2009

(540)

Nõmme hoolib

- (732) **Omanik:** Margit Koitel
Künka 5, 11614 Tallinn, EE
(740) **Esindaja:** Raivo Koitel
(511)⁹ **Klass 35:** reklaam; ärijuhtimine; kontoriteenused; jae- ja hulgimüügiteenused (kolmandatele isikutele).
Klass 36: kindlustus; rahalised, finants- ja kinnisvara-tehingud.
Klass 39: transport (veondus); kaupade pakendamine ja ladustamine; reise korraldamine.
Klass 41: haridus; väljaõpe, meelelahutus; spordi- ja kultuurialane tegevus.
Klass 43: toitlustusteenused; tähtajaline majutus.
Klass 44: meditsiiniteenused; veterinaariteenused; hügieeni- ja iluhooldusteenused inimestele ja loomadele; põllumajandus-, aiandus- ja metsandusala teenused.

Klass 45: juriidilised teenused; turvateenused vara ja isikute kaitseks; kolmandate isikute poolt üksikisikutele nende vajaduste rahuldamiseks osutatavad isiklikud ja sotsiaalsed teenused.

(111) **Reg nr** 46347
 (151) **Reg kuup** 26.05.2009
 (210) **Taotl nr** M200701515
 (220) **Taotl kuup** 02.10.2007
 (181) **Kehtivuse lõppemise kuup** 26.05.2019
 (442) **Avaldam kuup** 02.03.2009

(540)

Uniteddogs

(732) **Omanik:** United Dogs and Cats OÜ
 Narva mnt 13a, 10151 Tallinn, EE

(740) **Esindaja:** Urmas Kauler

(511)⁹ **Klass 35:** arvuti andmebaasidesse info kogumine ja süstematiseerimine; andmeotsing arvutifailides kolmandatele isikutele; andmetöötlus arvuti abil; reklaam, arvutivõrgureklaam; reklaamipinna üürimine; kaupade jaemüügi reklaam meediakanalites; erinevate kaupade komplekteerimine ühisesitluseks teiste huvides (v.a transport), mis võimaldab klientidel mugavalt kaupu vaadelda ja osta, sh interneti kaudu osutatavad lemmikloomatarvete ja -kaupade jaemüügikaupluste teenused.

Klass 38: info- ja kuvaedastus arvuti abil; internetis suhtluskeskondade, sh jututubade ja foorumite teenuse pakkumine; juurdepääsu pakkumine andmebaasidele.

Klass 45: tutvumis- ja tutvustamisteenused ning suhtlusvõrgustiku teenused interneti baasil.

(111) **Reg nr** 46348
 (151) **Reg kuup** 26.05.2009
 (210) **Taotl nr** M200701516
 (220) **Taotl kuup** 02.10.2007
 (181) **Kehtivuse lõppemise kuup** 26.05.2019
 (442) **Avaldam kuup** 02.03.2009

(540)

Unitedcats

(732) **Omanik:** United Dogs and Cats OÜ
 Narva mnt 13a, 10151 Tallinn, EE

(740) **Esindaja:** Urmas Kauler

(511)⁹ **Klass 35:** arvuti andmebaasi info kogumine ja süstematiseerimine; andmeotsing arvutifailides kolmandatele isikutele; andmetöötlus arvuti abil; reklaam, arvutivõrgureklaam; reklaamipinna üürimine; kaupade jaemüügi reklaam meediakanalites; erinevate kaupade komplekteerimine ühisesitluseks teiste huvides (v.a transport), mis võimaldab klientidel mugavalt kaupu vaadelda ja osta, sh interneti kaudu osutatavad lemmikloomatarvete ja -kaupade jaemüügikaupluste teenused.

Klass 38: info- ja kuvaedastus arvuti abil; internetis suhtluskeskondade, sh jututubade ja foorumite teenuse pakkumine; juurdepääsu pakkumine andmebaasidele.

Klass 45: tutvumis- ja tutvustamisteenused ning suhtlusvõrgustiku teenused interneti baasil.

(111) **Reg nr** 46349
 (151) **Reg kuup** 26.05.2009
 (210) **Taotl nr** M200701535

(220) **Taotl kuup** 05.10.2007
 (181) **Kehtivuse lõppemise kuup** 26.05.2019
 (442) **Avaldam kuup** 02.03.2009

(540)



(732) **Omanik:** LEIGOMAR OÜ
 Auna 4a-14, 10317 Tallinn, EE

(740) **Esindaja:** Raivo Koitel

(511)⁹ **Klass 43:** toitlustusteenused.

(111) **Reg nr** 46350
 (151) **Reg kuup** 26.05.2009
 (210) **Taotl nr** M200701539
 (220) **Taotl kuup** 08.10.2007
 (181) **Kehtivuse lõppemise kuup** 26.05.2019
 (442) **Avaldam kuup** 02.03.2009

(540)



(732) **Omanik:** OÜ Tanamera
 Edu 4, 11616 Tallinn, EE

(511)⁹ **Klass 39:** transport (veondus); kaupade pakendamine ja ladustamine; reiside korraldamine.

(111) **Reg nr** 46351
 (151) **Reg kuup** 26.05.2009
 (210) **Taotl nr** M200701666
 (220) **Taotl kuup** 30.10.2007
 (181) **Kehtivuse lõppemise kuup** 26.05.2019
 (442) **Avaldam kuup** 02.02.2009

(540)



- (732) **Omanik:** OÜ Vimonte
Punane 56a, 13619 Tallinn, EE
(511)⁹ **Klass 35:** reklaam, ärijuhtimine, kontoriteenused.

- (111) **Reg nr** 46352
(151) **Reg kuup** 26.05.2009
(210) **Taotl nr** M200701676
(220) **Taotl kuup** 31.10.2007
(181) **Kehtivuse lõppemise kuup** 26.05.2019
(442) **Avaldam kuup** 02.03.2009

(540)



- (591) **Värvide loetelu:** roheline, kollane.
(732) **Omanik:** SA Lõuna-Eesti Turism
Kitsas 8, 51003 Tartu, EE
(511)⁹ **Klass 41:** puhketingimuste loomine.

- (111) **Reg nr** 46353
(151) **Reg kuup** 26.05.2009
(210) **Taotl nr** M200701748
(220) **Taotl kuup** 14.11.2007
(181) **Kehtivuse lõppemise kuup** 26.05.2019
(442) **Avaldam kuup** 02.03.2009

(540)



- (591) **Värvide loetelu:** punane, sinine.
(732) **Omanik:** Cydonia Development AB
Ångbåtsbron 1, Box 814, S-201 80 Malmö, SE
(740) **Esindaja:** Aivo Arula
(511)⁹ **Klass 16:** trükised, raamatud, plakatid, kirjatarbed, pinalid, kustutusummid.
Klass 41: meelelahutuslikud või hariduslikud klubi-teenused; meelelahutus, ajaviide; raamatute kirjastamine, avaldamine.

- (111) **Reg nr** 46354
(151) **Reg kuup** 26.05.2009
(210) **Taotl nr** M200701769
(220) **Taotl kuup** 16.11.2007
(181) **Kehtivuse lõppemise kuup** 26.05.2019
(442) **Avaldam kuup** 02.03.2009

(540)



- (732) **Omanik:** OÜ Tehnokontrollikeskus
Mustamäe tee 5, 10616 Tallinn, EE
(511)⁹ **Klass 37:** elektritööd, elektriseadmete paigaldus ja sellega seotud tehniline kontroll; elektriga seondud ehitusjärelevalve; elektrilased konsultatsioonid.

Klass 41: koolitus; isikute eksamineerimine, mille tulemuseks on neile pädevustunnistuse omistamine; personalile elektriohteadlikkuse kontrolleksamite korraldamine; täiendkoolitus elektrivaldkonnas.

Klass 42: inseneriteenused; tehnilised uuringud, sh eksperitiidid elektri valdkonnas, elektriprojektide eksperitiidid, elektrist põhjustatud õnnetusjuhtumite eksperitiidid ning laboris elektriseadmete teimimine ja katsetamine; elektrimõõteriistade kalibreerimine.

- (111) **Reg nr** 46355
(151) **Reg kuup** 26.05.2009
(210) **Taotl nr** M200701789
(220) **Taotl kuup** 21.11.2007
(181) **Kehtivuse lõppemise kuup** 26.05.2019
(442) **Avaldam kuup** 02.03.2009

(540)

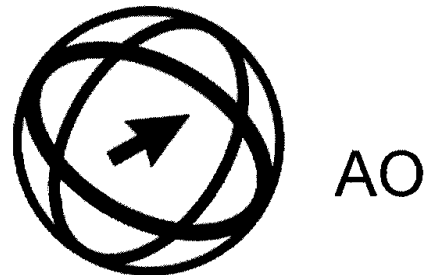

- (732) **Omanik:** The European Computer Driving Licence Foundation Limited, an Irish Company
Third Floor, Portview House, Thorncastle Street, Dublin 4, IE

(740) **Esindaja:** Aivo Arula

(511)⁹ **Klass 9:** instrueerimis- ja õppevahendid ning -seadmed; arvutitarkvara; kompaktkettad; video- ja audiokassetid ning -kettad; arvutitarkvara ja publikatsioonid elektroonsel kujul, mida pakutakse *on-line*-andmebaasidest või interneti kaudu; allalaaditavad trükitooted ja -väljaanded elektroonsel kujul, mida pakutakse *on-line*-andmebaasidest, interneti (k.a veebilehed) või teiste arvutivõrkude kaudu; eelsalvestatud optilised ja kompaktkettad; salvestatud lindid, k.a videolindid ja -kassetid ning audiokassetid; haridus- ja väljaõppealased elektroonsed publikatsioonid.

Klass 41: koolitus ja väljaõpe; võistluste ja seminaride, konverentside ja õppetalgute korraldamine ning läbiviimine; raamatute ja tekstide publitseerimine; instrueerimisteenused; sertifitseerimis- ja eksamineerimisteenused; juhendamine ja väljaõpe, mida pakutakse *on-line*-andmebaasidest, interneti või sarnaste informatsioonivõrkude kaudu; haridus- ja väljaõppealaste õppekavade ettevalmistamine,

koostamine ja esitamine, mida pakutakse *on-line*-andmebaasidest, interneti või sarnaste informatsioonivõrkude kaudu; eelnimetatud teenustega seonduvad nõuande-, konsultatsiooni- ja informatsiooniteenused.

- (111) **Reg nr** 46356
 (151) **Reg kuup** 26.05.2009
 (210) **Taotl nr** M200701800
 (220) **Taotl kuup** 22.11.2007
 (181) **Kehtivuse lõppemise kuup** 26.05.2019
 (442) **Avaldam kuup** 02.03.2009

(540)

VINTRY'S

- (732) **Omanik:** V&S Vin & Sprit Aktiebolag (publ)
 SE-117 97 Stockholm, SE
 (740) **Esindaja:** Urmas Kauler
 (511)⁹ **Klass 33:** alkoholjoogid (v.a õlu).

- (111) **Reg nr** 46357
 (151) **Reg kuup** 26.05.2009
 (210) **Taotl nr** M200701828
 (220) **Taotl kuup** 27.11.2007
 (181) **Kehtivuse lõppemise kuup** 26.05.2019
 (442) **Avaldam kuup** 02.03.2009

(540)

SUMMER JOY

- (732) **Omanik:** V&S Vin & Sprit Aktiebolag (publ)
 SE-117 97 Stockholm, SE
 (740) **Esindaja:** Urmas Kauler
 (511)⁹ **Klass 33:** alkoholjoogid (v.a õlu).

- (111) **Reg nr** 46358
 (151) **Reg kuup** 26.05.2009
 (210) **Taotl nr** M200701831
 (220) **Taotl kuup** 28.11.2007
 (181) **Kehtivuse lõppemise kuup** 26.05.2019
 (442) **Avaldam kuup** 02.03.2009

(540)



- (591) **Värvide loetelu:** helesinine, sinine, tumesinine, valge.

- (732) **Omanik:** Lidl Stiftung & Co. KG
 Stiftsbergstrasse 1, 74167 Neckarsulm, DE

- (740) **Esindaja:** Villu Pavelts

- (511)⁹ **Klass 29:** kala, kalatooted, kalal põhinevad salatid, peamiselt kalast koosnevad pooltooted, kõik eelmainitud kaubad külmutatud kujul; konservitud kala.

- (111) **Reg nr** 46359
 (151) **Reg kuup** 26.05.2009
 (210) **Taotl nr** M200701853
 (220) **Taotl kuup** 30.11.2007
 (181) **Kehtivuse lõppemise kuup** 26.05.2019
 (442) **Avaldam kuup** 02.02.2009

(540)



- (732) **Omanik:** OÜ Legend H & S
 Tiskrevälja 22, 13516 Tallinn, EE

- (740) **Esindaja:** Villu Pavelts

- (511)⁹ **Klass 43:** toitlustusteenused; tähtajaline majutus; hotellid, hotellikohtade reserveerimine ja ettetellimine; koosoleku-, seminari- ning konverentsiruumide üürimine ja rentimine; koosviibimiste toitlustamine (*catering*); teisaldatavate ehitiste, toolide, laudade, lauanõude ja muu toitlustamisega seonduva üürimine, rentimine ja laenus; baarid, kohvikud, sh välikohvikud, pubid, restoranid, ööklubid ja -baarid (toitlustamine).

- Klass 44:** meditsiiniteenused; veterinaariateenused; hügieeni- ja iluhooldusteenused inimestele ja loomadele; arstiabi; tervishoid; raviminõuanded, farmaatsiakonsultatsioonid; ravi ja/või ravimite valikuga seotud konsultatsioonid ja informatsioon; teraapiateenused, sh aroomiteraapiateenused ja füsioteraapia; meditsiinilise rehabilitatsiooni teenused; taastus- ja järelravi ning taastus- ja järelravipansionaadid; sanatooriumid; sanatooriumiteenused; spaad ja spaateenused; puhkekodud; saunad, sh Türgi, infrapuna- ja aurusaunad; saunateenused; jumestuskunstniku ja stilisti teenused; ilusalongid, sh kosmeetika- ja juuksurisalongid; maniküür ja pediküür; massaaž; solaariumiteenused; tätoveerimine; lillseaded; kõigi eelnimetatud teenustega seotud konsultatsiooni-, nõustamis- ja infoteenused.

- (111) **Reg nr** 46360
 (151) **Reg kuup** 26.05.2009
 (210) **Taotl nr** M200701896
 (220) **Taotl kuup** 10.12.2007
 (181) **Kehtivuse lõppemise kuup** 26.05.2019
 (442) **Avaldam kuup** 02.03.2009

(540)

NEW AGE Real Estate Company

- (732) **Omanik:** Ain Freimuth
 Trummi 22a, 12617 Tallinn, EE
 Herkki Suurman
 Kannikese 15, Kiili vald, 75401 Harju maakond, EE

(511)⁹ **Klass 36:** kindlustus; rahalised, finants- ja kinnisvara-tehingud.

(111) **Reg nr** 46361
 (151) **Reg kuup** 26.05.2009
 (210) **Taotl nr** M200701922
 (220) **Taotl kuup** 13.12.2007
 (181) **Kehtivuse lõppemise kuup** 26.05.2019
 (442) **Avaldam kuup** 02.03.2009

(540)

OBESICTIL

(732) **Omanik:** NOVARTIS AG
 4002 BASEL, CH

(740) **Esindaja:** Villu Pavelts

(511)⁹ **Klass 5:** farmaatsia- ja veterinaaripreparaadid; meditsiinilised hügieenitarbed, meditsiinilised dieetained, lastetoidud; plaastrid, sidemematerjalid; hambaploommaterjalid, hambajäljendivaha.

(111) **Reg nr** 46362
 (151) **Reg kuup** 26.05.2009
 (210) **Taotl nr** M200701950
 (220) **Taotl kuup** 20.12.2007
 (181) **Kehtivuse lõppemise kuup** 26.05.2019
 (442) **Avaldam kuup** 02.03.2009

(540)

Põlva - parim paik põlvest põlve

(732) **Omanik:** Põlva Linnavalitsus
 Kesk 15, Põlva, 63304 Põlva maakond, EE

(740) **Esindaja:** Heinu Koitel

(511)⁹ **Klass 16:** paber, papp ja nendest valmistatud tooted, mis ei kuulu teistesse klassidesse; trükised; köitematerjal; fotod; kirjatarbed; majapidamis- ja kantseliiliimid; kunstnikutarbed; pintslid; kirjutusmasinad ja kantseliitarbed (v.a mööbel); õppematerjalid ja näitvahendid (v.a aparadid); plastist pakkematerjal, mis ei kuulu teistesse klassidesse; trükitüübid; klišeed.

Klass 25: rõivad, jalatsid, peakatted.

Klass 35: reklaam; ärijuhtimine; kontoriteenused; jae- ja hulgimüük (kolmandatele isikutele).

Klass 39: transport (veondus); kaupade pakendamine ja ladustamine; reise korraldamine.

Klass 41: haridus, väljaõpe; meelelahutus; spordi- ja kultuurialane tegevus.

Klass 43: toitlustusteenused; tähtajaline majutus.

(111) **Reg nr** 46363
 (151) **Reg kuup** 26.05.2009
 (210) **Taotl nr** M200800025
 (220) **Taotl kuup** 08.01.2008
 (181) **Kehtivuse lõppemise kuup** 26.05.2019
 (442) **Avaldam kuup** 02.03.2009

(540)



(732) **Omanik:** HR Outsourcing OÜ
 Punane 65-116, 13626 Tallinn, EE

(511)⁹ **Klass 35:** kaubandus- või tööstusala juhtimisabi; spetsialisti ärialased konsultatsioonid; palgalehtede koostamine; personalijuhtimisalased konsultatsioonid ja nõustamine; psühholoogiline testimine personali valikuks; tööhõivekontorid; tööjõu värbamine; ärialased uuringud; äritegevuse juhtimise ja korraldamise konsultatsioonid; äritegevuse juhtimise nõustamine; ärijuhtimisabi.

Klass 41: haridusteave, -info; instrueerimis-, juhendamising õpetamisteenused; konverentside ja seminaride korraldamine ja läbiviimine (koolitus); tekstide (v.a reklaamtekstide) kirjastamine, avaldamine; õpetamine (koolitus).

(111) **Reg nr** 46364
 (151) **Reg kuup** 26.05.2009
 (210) **Taotl nr** M200800026
 (220) **Taotl kuup** 08.01.2008
 (181) **Kehtivuse lõppemise kuup** 26.05.2019
 (442) **Avaldam kuup** 02.03.2009

(540)

DEFENSIS

(732) **Omanik:** COMPAGNIE GERVAIS DANONE
 17 Boulevard Haussmann, 75009 Paris, FR

(740) **Esindaja:** Martina Böckler-Lorvi

(511)⁹ **Klass 5:** farmatseutilised piimajuuretised ja laktoos; vitamiini-preparaadid; meditsiinilised toitelisandid; beebitoidud, nimelt piimapulber, piim, piimavalmistusained, supid, maisihelbejahust pudrud, hautatud puuviljad, köögiviljapüreed, puu- ja köögiviljamahlad.

Klass 29: piim, piimapulber; želeeritud, maitsestatud ja vahustatud piim; piimatooted, nimelt piimadesserdid, jogurtid, jogurtijoogid, kohupiim, peamiselt piimast või piimatoodetest valmistatud maitsestatud või maitsestatava joogid, peamiselt piimast valmistatud piimajoogid, puuvilju sisaldavad piimajoogid; kääritatud maitsestatud või maitsestatata piimatooted.

Klass 32: karboniseeritud või karboniseerimata vesi ja mineraalvesi; puu- ja köögiviljamahlad, puu- ja köögiviljajoogid; limonaadid; soodavesi; šerbett (jook); joogivalmistusained; siirupid jookide valmistamiseks; alkoholvabad puu- või köögiviljaekstraktid; alkoholvabad joogid.

(111) **Reg nr** 46365
 (151) **Reg kuup** 26.05.2009
 (210) **Taotl nr** M200800035
 (220) **Taotl kuup** 09.01.2008
 (181) **Kehtivuse lõppemise kuup** 26.05.2019
 (442) **Avaldam kuup** 02.03.2009

(540)



- (591) **Värvide loetelu:** punane, oranž, sinine, kahvatulilla.
 (732) **Omanik:** COMPAGNIE GERVAIS DANONE
 17, boulevard Haussmann, 75009 Paris, FR
 (740) **Esindaja:** Martina Böckler-Lorvi
 (511)⁹ **Klass 29:** piim, piimapulber, zeleeritud, maitsestatud ja vahustatud piim; piimatooted, nimelt piimadesserdid, jogurtid, jogurtijoogid, vahud, kreemid, dessertkreemid, värske koor, või, juustuvõidid, juust, küpsetatud juustud ja hallitusjuustud, laagerdamata värsked juustud ja juustud soolvees, kohupiim, värsked juustud (vedelal või pasta kujul), peamiselt piimast või piimatoodetest valmistatud maitsestatud või maitsestatamata joogid, peamiselt piimast valmistatud piimajoogid, puuvilju sisaldavad piimajoogid; kääritatud maitsestatud või maitsestatamata piimatooted.

Klass 32: karboniseeritud või karboniseerimata vesi ja mineraalvesi; puu- ja köögiviljamahlad, puu- ja köögiviljajoogid, limonaadid, soodavesi, šerbett (jook), joogivalmistusained, siirupid jookide valmistamiseks, alkoholivabad puu- või köögiviljaekstraktid, piimakääritusaineid sisaldavad alkoholivabad joogid.

- (111) **Reg nr** 46366
 (151) **Reg kuup** 04.06.2009
 (210) **Taotl nr** M200701123
 (220) **Taotl kuup** 20.07.2007
 (181) **Kehtivuse lõppemise kuup** 04.06.2019
 (442) **Avaldam kuup** 02.02.2009

(540)

ESINDUSAUTO

- (732) **Omanik:** Esindusauto Portaal OÜ
 Lastekodu 8-60, 10113 Tallinn, EE
 (740) **Esindaja:** Kalev Käosaar
 (511)⁹ **Klass 16:** ajakirjad, ajalehed, kataloogid, perioodika, trükiväljaanded, trükised.
Klass 35: reklaam; ärijuhtimine; kontoriteenused; andmetöötlus arvuti abil; arvuti andmebaasidesse info kogumine ja süstematiseerimine, sh Interneti või mõne muu andmesidemeediumi vahendusel; arvutivõrgureklaam; reklaampindade üürimine.
Klass 41: haridus; väljaõpe, meelelahutus; spordi- ja kultuurialane tegevus; elektronraamatute ja -ajakirjade kirjastamine arvutivõrgus; elektronväljaannete pakkumine arvutivõrgus, v.a alla laaditavad.

- (111) **Reg nr** 46367
 (151) **Reg kuup** 04.06.2009
 (210) **Taotl nr** M200701158
 (220) **Taotl kuup** 01.08.2007
 (181) **Kehtivuse lõppemise kuup** 04.06.2019
 (442) **Avaldam kuup** 02.03.2009

(540)



Estonian, Latvian & Lithuanian Environment

- (591) **Värvide loetelu:** must, tumeroheline, heleroheline.

- (732) **Omanik:** Estonian, Latvian & Lithuanian Environment OÜ
 Lai 45-9, 10133 Tallinn, EE

(511)⁹ **Klass 35:** allhanketeenused (erialane abi); kaubandus-, tööstus- või keskkonnaalane juhtimisabi; äritegevuse juhtimise ja korraldamise konsultatsioonid, sh keskkonna-, töötervishoiu- ja kvaliteedijuhtimise konsultatsioonid.

Klass 42: keskkonnaalased konsultatsioonid; keskkonnakaitsealased uuringud; tehnilised ja keskkonnaalased projektiuuringud; uurimine ja väljaarendamine (teenus); bioloogilised ja geoloogilised uuringud.

- (111) **Reg nr** 46368
 (151) **Reg kuup** 04.06.2009
 (210) **Taotl nr** M200701181
 (220) **Taotl kuup** 07.08.2007
 (181) **Kehtivuse lõppemise kuup** 04.06.2019
 (442) **Avaldam kuup** 02.02.2009

(540)



Alt Livland

- (732) **Omanik:** Grenader Grupp OÜ
 Suurtüki 2/Lai 33, 10133 Tallinn, EE
 (511)⁹ **Klass 14:** väärismetallid ja nende sulamid ning neist valmistatud või nendega plakeeritud tooted, mis ei kuulu teistesse klassidesse; juveeltooted, vääriskivid; horoloogilised ja kronomeetriselised instrumendid (kellad ja kronomeetrid).
Klass 16: paber, papp ja nendest valmistatud tooted, mis ei kuulu teistesse klassidesse; trükised; köitematerjal; fotod; kirjatarbed; majapidamis- ja kantselileiimid; kunstnikutarbed; pintsliid; kirjutusmasinad ja kantselitarbed (v.a mööbel); õppematerjalid ja näitvahendid (v.a aparaadid); plastist pakkematerjal, mis ei kuulu teistesse klassidesse; trükittüübid; klišeed.

Klass 21: maja- ja köögitarbed ning nõud; kammid ja käsnad; harjad (v.a pintsliid); harjamaterjal; puhastus- ja koristustarbed; põrandakaabitsad; töötlemata või pooltöödeldud klaas (v.a ehitusklaas); klaas-, portselan- ja fajansstooted, mis ei kuulu teistesse klassidesse; joogi anumad, sh õllekannud; küünlajalad; savi- ja pottsepatooted.

Klass 30: kohv, tee, kakao, suhkur, riis, tapiokk, saago, kohvi aseained; jahu ja muud teraviljasaadused, leib, sai, kondiitritooted ja maiustused, jäätis; mesi, siirup; pärm, küpsetuspulbrid; sool, sinep; äädikas, võrtsikastmed; võrtsid; jää; toiduvalmistamisel kasutatavad lõhna- ja aroomained; jõulumaiustused; klassi 30 kuuluvad küpsetised ja täisteratooted; kompvekid; maapähkli-, mandli- ja arahhisemaiustused.

Klass 31: põllumajandus-, aia- ja metsasaadused ning teraviljad, mis ei kuulu teistesse klassidesse; elusloomad; värske puu- ja köögivilja; seemned, looduslikud taimed ja lilled; sööt, linnased; värsked ürdid; värsked pähklid ja mandlid.

Klass 32: õlu; mineraal- ja gaseeritud ning muud alkoholi- vabad joogid; puuviljajoogid ja puuviljamahlad; siirupid ja teised joogivalmistusained; joogiessentsid; humalaekstraktid õlle valmistamiseks; maitsestatud õlu.

Klass 33: alkoholjoogid (v.a õlu), sh kokteilid, piiritusjoogid, bitterid, aperitiivid ja liköörid.

- (111) **Reg nr** 46369
 (151) **Reg kuup** 04.06.2009
 (210) **Taotl nr** M200701185
 (220) **Taotl kuup** 08.08.2007
 (181) **Kehtivuse lõppemise kuup** 04.06.2019
 (442) **Avaldam kuup** 02.02.2009

(540)



Käsiraamatute Kirjastus

- (732) **Omanik:** AS Äripäev
 Pärnu mnt 105, 19094 Tallinn, EE
- (740) **Esindaja:** Raivo Matsoo
- (511)⁹ **Klass 16:** trükised, sh graafikatrukised, albumid, atlased, fotod, raamatud, brošüürid, prospektid, kalendrid, kirjaplokid, märkmikud, ümbrikud; raamatukõited, raamatukõitmismaterjal, dokumendi-kaaned, järjehoidjad.
- Klass 35:** reklaam ja müügikampaaniad (sh lokaalses ja globaalses arvutivõrgus läbiviidavad) ning nendega seotud informatsioon; äriinfo; reklaami ettevalmistamine ja avaldamine, k.a globaalse arvutivõrgu kaudu loetavates elektroonsetes ajalehtedes ja ajakirjades; reklaamiagentuurid; jae- ja hulgimüügiteenused (kolmandatele isikutele); globaalse arvutivõrgu kaudu läbiviidav kaupade müük; ärialased konsultatsioonid; majandusproгноosid; turu-uuringud; äriuuringud.

Klass 41: ajalehtede, ajakirjade, raamatute ja teiste trükiste ning perioodiliste väljaannete kirjastamine ja avaldamine; kirjastustegevus, sh elektronraamatute ja -ajakirjade kirjastamine arvutivõrgus ning kompaktkirjastamine; elektronväljaannete pakkumine arvutivõrgus (v.a allalaaditavad); haridus- ja kultuurinäituste korraldamine; seminaride, konverentside, kongresside ja sümposiumide korraldamine ning läbiviimine; esinemiste korraldamine; koolitus; instrueerimisteenused; radio- ja teleprogrammide tootmine; meelelahutus; haridus- ja meelelahutusvõistluste korraldamine.

- (111) **Reg nr** 46370
 (151) **Reg kuup** 04.06.2009
 (210) **Taotl nr** M200701285
 (220) **Taotl kuup** 28.08.2007
 (181) **Kehtivuse lõppemise kuup** 04.06.2019
 (442) **Avaldam kuup** 02.02.2009

(540)

ÕIGE SAARLANE

- (732) **Omanik:** Tallinna Saarlaste Ühendus
 Kose tee 42, 12012 Tallinn, EE
- (511)⁹ **Klass 32:** õlu; mineraal- ja gaseerivesi ning muud alkoholi-vabad joogid; puuviljajoogid ja puuviljamahlad; siirupid ja teised joogivalmistusained.
- Klass 33:** alkoholjoogid (v.a õlu).

- (111) **Reg nr** 46371
 (151) **Reg kuup** 04.06.2009
 (210) **Taotl nr** M200701347
 (220) **Taotl kuup** 04.09.2007
 (181) **Kehtivuse lõppemise kuup** 04.06.2019
 (442) **Avaldam kuup** 02.02.2009

(540)

NEFROLEX HEΦPOΛEKC

- (732) **Omanik:** Newman nutrients AG
 Tiefenastr. 117, 3004 Bern, CH
- (740) **Esindaja:** Alla Hämmalov
- (511)⁹ **Klass 5:** farmaatsia-, veterinaar- ja hügieenipreparaadid; meditsiinilised ensüümpreparaadid; meditsiinilised dieetained, -joogid ja -toidud; meditsiinilised toidulisandid; mineraalsed toidulisandid; lastetoidud; desinfektsioonivahendid; vitamiinipreparaadid; meditsiinilised bio- ja valgupreparaadid; bioloogiliselt aktiivsed toidulisandid; meditsiinilised keemiapreparaadid; ravimtaimed, -teed, -teesegud, -õlid, -ekstraktid, -joogid, -juured, ravikaramellid; meditsiinilised ravimpreparaadid; farmatseutilised siirupid; meditsiinilised palsamid; meditsiinilised kõhnumispreparaadid; farmatseutilised nahahoolduskreemid; farmatseutilised salvid, sh taimeekstraktidega salvid, kreemid; toniseerivad vahendid (ravimpreparaadid); antiseptikumid; bakteritsiidid; hügieenisidemed, -tampoonid; meditsiinilised rasvad; higistusvastased ravimid; farmatseutilised loputusvedelikud; meditsiinilised pesuained; meditsiinilised mineraalveed; õhupuhastus- ja õhuvärskendused; konnasilmaemalduspreparaadid; farmatseutilised päikesepõletus- ja külmakahjustuspreparaadid; ravimvedelikega immutatud salvärätid; meditsiinilised küünlad; meditsiinilised suuhooldusvahendid; ravivannipreparaadid; meditsiinilised võided; plaastrid.

- (111) **Reg nr** 46372
 (151) **Reg kuup** 04.06.2009
 (210) **Taotl nr** M200701350
 (220) **Taotl kuup** 04.09.2007
 (181) **Kehtivuse lõppemise kuup** 04.06.2019
 (442) **Avaldam kuup** 02.02.2009

(540)

РЕЦЕПТЫ ЗОЖ

- (732) **Omanik:** Obschestvo s ogranichennoy otvetstvennostju "Fora-Farm"
 Kv. 91, korp. 1, d. 72, proezd Cherepanovykh, RU-125183 Moskva, RU
- (740) **Esindaja:** Alla Hämmalov
- (511)⁹ **Klass 3:** kosmeetikavahendid, sh kreemid, geelid, maskid, palsamid, õlid; kosmeetilised rasvad; parfümeeriatooted; šampoonid; kosmeetilised kõhnutusained; kosmeetilised pliatsid; huulepulgad; hügieenilised huulepulgad; seebid, sh desinfitseerivad seebid, raviseebid; eeterlikud õlid; juukseveed; tualettveed; kosmeetikakomplektid; hambapulbrid ja -pastad; deodorandid isiklikuks tarbeks; karvaärastid, -eemaldid, epilaatorid; karvaärastusvaha; kosmeetilised kleebid; kosmeetilised värvained; juukselakk; lokiveed; juuksevärvid; küünelakk; parfümeeria-kosmeetikavahendite hulka kuuluvad hügieenipreparaadid; suuveed, v.a meditsiinilised; habemeajamispreparaadid; meigieemaldid; lakieemaldid; küünehoolduspreparaadid; kulmu- ja ripsme-kosmeetikavahendid; tehisripsmed ja -küüned; kosmeetikavahenditega immutatud salvärätid; vannisoolad, v.a meditsiinilised; kosmeetilised vannipreparaadid; kosmeetilised päevitusvahendid; higistusvastased vahendid (tualett-tarbed); valgendid ja teised pesuained; puhastus-, poleer-, rasvaärastuspreparaadid, abrasiivid.

Klass 5: farmaatsia-, veterinaar- ja hügieenipreparaadid; meditsiinilised ensüümpreparaadid; meditsiinilised dieetained, -joogid ja -toidud; meditsiinilised toidulisandid; mineraalsed toidulisandid; lastetoidud; desinfektsioonivahendid; vitamiinipreparaadid; meditsiinilised bio- ja valgupreparaadid; bioloogiliselt aktiivsed toidulisandid; meditsiinilised keemiapreparaadid; ravimtaimed, -teed, -teesegud, -õlid, -ekstraktid, -joogid, -juured, ravikaramellid; meditsiinilised ravim-

preparaadid; farmatseutilised siirupid; meditsiinilised palsamid; meditsiinilised kõhnumispreparaadid; farmatseutilised nahahoolduskreemid; farmatseutilised salvid, sh taimeekstraktidega salvid, kreemid; toniseerivad vahendid (ravimpreparaadid); antiseptikumid; bakteritsiidid; hügieenisidemed, -tampoonid; meditsiinilised rasvad; higistusvastased ravimid; farmatseutilised loputusvedelikud; meditsiinilised pesuained; meditsiinilised mineraalveed; õhupuha- ja õhuvärskendused; konnasilmaemalduspreparaadid; farmatseutilised päikesepõletus- ja külmakahjustuspreparaadid; ravimvedelikega immutatud salvrätid; meditsiinilised küünlad; meditsiinilised suuhooldusvahendid; ravivanni preparaadid; meditsiinilised võided; plaastrid.

- (111) **Reg nr** 46373
 (151) **Reg kuup** 04.06.2009
 (210) **Taotl nr** M200701417
 (220) **Taotl kuup** 13.09.2007
 (181) **Kehtivuse lõppemise kuup** 04.06.2019
 (442) **Avaldam kuup** 02.03.2009

(540)

Meie®
vannitoad

- (591) **Värvide loetelu:** oranž, hall.
 (732) **Omanik:** Arkadi Berman
 Sitska 8-1, 11912 Tallinn, EE
 (511)⁹ **Klass 35:** jae- ja hulgimüük kolmandatele isikutele.

- (111) **Reg nr** 46374
 (151) **Reg kuup** 04.06.2009
 (210) **Taotl nr** M200701437
 (220) **Taotl kuup** 14.09.2007
 (181) **Kehtivuse lõppemise kuup** 04.06.2019
 (442) **Avaldam kuup** 02.03.2009

(540)

Fazer
Puuviljaratas

- (732) **Omanik:** Oy Karl Fazer Ab
 Kluuvikatu 3A, 00100 Helsinki, FI
 (740) **Esindaja:** Villu Pavelts
 (511)⁹ **Klass 30:** jahu ja muud teraviljasaadused ning -tooted, pagaritooted, sh leib, sai ning leiva- ja saiatooted, kuklid; kondiitritooted ja maiustused, küpsised.

- (111) **Reg nr** 46375
 (151) **Reg kuup** 04.06.2009
 (210) **Taotl nr** M200701491

- (220) **Taotl kuup** 26.09.2007
 (181) **Kehtivuse lõppemise kuup** 04.06.2019
 (442) **Avaldam kuup** 02.03.2009

(540)

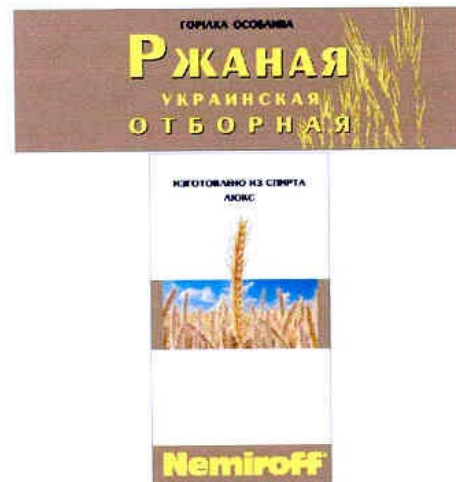

- (591) **Värvide loetelu:** kollane, beež, pruun, sinine, must, valge.
 (732) **Omanik:** Nemiroff Intellectual Property Establishment
 Haus Rechsteiner, P.O. Box 634/ Städtle 31,
 LI-9490 Vaduz, LI
 (740) **Esindaja:** Olga Treufeldt
 (511)⁹ **Klass 33:** Ukraina päritolu alkoholjookid (v.a õlu).
Klass 35: reklaam; ärijuhtimine; kontoritööd; kõiki eelnimetatud teenuseid osutatakse seoses Ukraina päritolu alkoholjookidega.

- (111) **Reg nr** 46376
 (151) **Reg kuup** 04.06.2009
 (210) **Taotl nr** M200701492
 (220) **Taotl kuup** 26.09.2007
 (181) **Kehtivuse lõppemise kuup** 04.06.2019
 (442) **Avaldam kuup** 02.03.2009

(540)



- (591) **Värvide loetelu:** hall, kollane, pruun, sinine, must, valge.

(732) **Omanik:** Nemiroff Intellectual Property Establishment
Haus Rechsteiner, P.O. Box 634/ Städtle 31,
LI-9490 Vaduz, LI

(740) **Esindaja:** Olga Treufeldt

(511)⁹ **Klass 33:** Ukraina päritoluga alkoholjookid (v.a õlu).

Klass 35: reklaam; ärijuhtimine; kontoriteenused; kõiki eelnimetatud teenuseid osutatakse seoses Ukraina päritolu alkoholjookidega.

(111) **Reg nr** 46377
(151) **Reg kuup** 04.06.2009
(210) **Taotl nr** M200701494
(220) **Taotl kuup** 27.09.2007
(181) **Kehtivuse lõppemise kuup** 04.06.2019
(442) **Avaldam kuup** 02.02.2009

(540)



(732) **Omanik:** AS VIRU ÕLU
Rakvere mnt 7, Haljala,
45301 Lääne-Viru maakond, EE

(511)⁹ **Klass 32:** õlu; mineraal- ja gaseerivesi ning muud alkoholi-
vabad joogid; puuviljajoogid ja puuviljamahlad; siirupid ja teised
joogivalmistusained.

(111) **Reg nr** 46378
(151) **Reg kuup** 04.06.2009
(210) **Taotl nr** M200701508
(220) **Taotl kuup** 01.10.2007
(181) **Kehtivuse lõppemise kuup** 04.06.2019
(442) **Avaldam kuup** 02.03.2009

(540)



(591) **Värvide loetelu:** kollane, hele- ja tumeoranž.

(732) **Omanik:** Mittetulundusühing AIESEC Eesti
Akadeemia 7-104, 12611 Tallinn, EE

(511)⁹ **Klass 41:** haridus; väljaõpe, meelelahutus; spordi- ja
kultuurialane tegevus, haridus- ja meelelahutusvõistluste korraldamine,
haridusteave, -info, konverentside korraldamine ja läbiviimine, seminaride
korraldamine ja läbiviimine (koolitus), videolindile salvestamine,
õpetamine (koolitus).

(111) **Reg nr** 46379
(151) **Reg kuup** 04.06.2009

(210) **Taotl nr** M200701514
(220) **Taotl kuup** 02.10.2007
(181) **Kehtivuse lõppemise kuup** 04.06.2019
(442) **Avaldam kuup** 02.03.2009

(540)

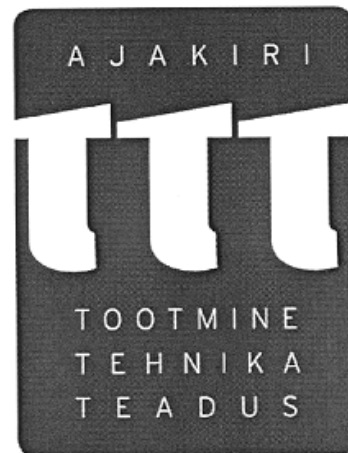

(732) **Omanik:** Ettevõtluse Arendamise Sihtasutus
Liivalaia 13/15, 10118 Tallinn, EE

(740) **Esindaja:** Jaak Ostrat

(511)⁹ **Klass 9:** teadusotstarbelised, merendus-, geodeesia-, foto-,
filmi-, optika-, kaalumis-, mõõte-, signalisatsiooni-, kontrolli-, pääste- ja
õppevahendid ning -seadmed; elektrijuhtimis-, -jaotus-, -muundamis-,
-akumuleerimis-, -reguleerimis- ja kontrollseadmed ja -vahendid; heli või
kujutise salvestus-, edastus- ja taasesitusaparatuur; magnetandmekandjad,
heliplaadid; müügiautomaadid ja -mehhanismid; kassaaparaadid,
arvutusmasinad, infotehnoloogilised seadmed ja arvutid; allalaaditavad väljaanded,
audio- ja tekstifailid.

Klass 16: paber, papp ja nendest valmistatud tooted, mis ei
kuulu teistesse klassidesse; trükised, sh ajalehed, ajakirjad, raamatud,
kataloogid, kalendrid, käsiraamatud, juhend- ja õppematerjalid; köite-
materjal; fotod; kirjatarbed; majapidamis- ja kantseleiliimid; kunstniku-
tarbed; pintslid; kirjutusmasinad ja kantseleitarbed (v.a mööbel);
õppematerjalid ja näitvahendid (v.a aparaadid); plastist pakkematerjal,
mis ei kuulu teistesse klassidesse; trükittüübid; klišeed.

Klass 41: haridus; väljaõpe, meelelahutus; spordi- ja
kultuurialane tegevus; tekstimaterjalide kirjastamine ja avaldamine;
elektronraamatute ja -ajakirjade kirjastamine arvutivõrgus; küljendus-
teenused.

(111) **Reg nr** 46380
(151) **Reg kuup** 04.06.2009
(210) **Taotl nr** M200701521
(220) **Taotl kuup** 02.10.2007
(181) **Kehtivuse lõppemise kuup** 04.06.2019
(442) **Avaldam kuup** 02.03.2009

(540)

OmaSMS

(732) **Omanik:** OÜ KODULIISING
Ehitajate tee 114-7, 13517 Tallinn, EE

(740) **Esindaja:** Urmas Kauler

(511)⁹ **Klass 35:** kaubandusteenused, sh kaupade jae- ja hulgimüük
(kolmandatele isikutele); kaubanduslik vahendustegevus, eksport-import;
hanketeenused teistele ettevõtetele (kaupade ja teenuste ostmine); näidiste
levitamine; müügikampaaniad; äri- ja kaubandusinfo; ärijuhtimine,
ärikorraldus; reklaamipinna üürimine; kaubandus- ja reklaamnäituste

korraldamine; teiste omanike kaupade ja teenuste litsentsimise korraldamine ärieesmärgil; kontoriteenused; elloetletud teenustega seotud konsultatsioonid, sh spetsialisti ärialased konsultatsioonid.

Klass 36: rahaliste ja muude finantsoperatsioonide läbiviimise teenused, krediidiasutuste teenused, liisingutehingud, laenu andmine ja tagamine; investitsioonifirmade, *holding*-kompaniide (valdusühingute) teenused; kinnisvara ost, müük ja vahendamine; administraatorite teenused kinnisvara alal, sh kinnisvara haldamine; kinnisvaraprojektide arendamine; elloetletud teenustega seotud konsultatsioonid.

(111) **Reg nr** 46381
 (151) **Reg kuup** 04.06.2009
 (210) **Taotl nr** M200701523
 (220) **Taotl kuup** 03.10.2007
 (181) **Kehtivuse lõppemise kuup** 04.06.2019
 (442) **Avaldam kuup** 02.03.2009

(540)

nano

(732) **Omanik:** Saare Paat AS
 Nasva küla, Kaarma vald, 93872 Saare maakond, EE
 (511)⁹ **Klass 12:** veesõidukid.

(111) **Reg nr** 46382
 (151) **Reg kuup** 04.06.2009
 (210) **Taotl nr** M200701527
 (220) **Taotl kuup** 05.10.2007
 (181) **Kehtivuse lõppemise kuup** 04.06.2019
 (442) **Avaldam kuup** 02.03.2009

(540)



(591) **Värvide loetelu:** kollane, oranž, punane.
 (732) **Omanik:** OÜ TEHNOLTE
 Nelgi 30-49, 11213 Tallinn, EE
 (511)⁹ **Klass 37:** ehitustegevus, remont ja paigaldustööd.

(111) **Reg nr** 46383
 (151) **Reg kuup** 04.06.2009
 (210) **Taotl nr** M200701606
 (220) **Taotl kuup** 18.10.2007
 (181) **Kehtivuse lõppemise kuup** 04.06.2019
 (442) **Avaldam kuup** 02.02.2009

(540)

Bellibon

(732) **Omanik:** Bellibon OÜ
 Pirita tee 26f-31, 10127 Tallinn, EE
 (511)⁹ **Klass 25:** rõivad, jalatsid, peakatted.

(111) **Reg nr** 46384
 (151) **Reg kuup** 04.06.2009
 (210) **Taotl nr** M200701633
 (220) **Taotl kuup** 23.10.2007
 (181) **Kehtivuse lõppemise kuup** 04.06.2019
 (442) **Avaldam kuup** 02.02.2009

(540)

Kiika

(732) **Omanik:** OÜ LK Commerce
 Jägala mnt 33, Raasiku alevik, Raasiku vald,
 75203 Harju maakond, EE
 (511)⁹ **Klass 9:** arvutiprogrammid (allalaaditav tarkvara), arvuteite välisseadmed, perifeerseadmed.
Klass 38: info- ja kuvaedastus arvuti abil.

(111) **Reg nr** 46385
 (151) **Reg kuup** 04.06.2009
 (210) **Taotl nr** M200701655
 (220) **Taotl kuup** 26.10.2007
 (181) **Kehtivuse lõppemise kuup** 04.06.2019
 (442) **Avaldam kuup** 02.02.2009

(540)

ITRAL

(732) **Omanik:** ITRAL OÜ
 Aardla 124-62, 50415 Tartu, EE
 (740) **Esindaja:** Juhan Hämmalov
 (511)⁹ **Klass 11:** sanitaarseadmed, sh valamud, vanni sanitaarseadmed, vannid, vannitarvikud, WC-potid, veeklosetid, veetorud, ventiilid [kraanid], toruventiilid ja torujuhtmeventiilid.
Klass 35: ehitusmaterjalide, veevarustus- ja sanitaarseadmete jae- ja hulgimüük (kolmandatele isikutele).

(111) **Reg nr** 46386
 (151) **Reg kuup** 04.06.2009
 (210) **Taotl nr** M200701664
 (220) **Taotl kuup** 29.10.2007
 (181) **Kehtivuse lõppemise kuup** 04.06.2019
 (442) **Avaldam kuup** 02.02.2009

(540)



(732) **Omanik:** Kirjastus Pegasus OÜ
 Pärnu mnt 139e/11, 11317 Tallinn, EE
 (740) **Esindaja:** Urmas Kauler
 (511)⁹ **Klass 16:** paber, papp (kartong) ja nendest valmistatud tooted, mis ei kuulu teistesse klassidesse; perioodika, trükised, raamatud, raamatusarjad, ajakirjad, ajalehed, albumid, almanahhid, brošüürid, fotod, päevapildid, infolehed, sõnumilehed, kalendrid, kataloogid, käsiraamatud, loendid, nimestikud, registrid, perioodika, perioodiliselt ilmuvad trükised, pildid, pisitrükised, plakatid, prospektid, trükitooted, trükiväljaanded;

reklamtrükised; reklaamkleebised; köitematerjal; kontoritarbed [v.a mööbel]; kirjarbed; majapidamis- ja kantsleiliimid; kunstnikutarbed; pintsliid (maalimiseks); kirjutusmasinad ja kantsleitarbed [v.a mööbel]; õppematerjalid ja näitvahendid [v.a aparaadid]; plastist pakkematerjal, mis ei kuulu teistesse klassidesse; plastiklehed [pakkematerjal]; paberist või plastist pakkimis- ja pakendamiskotid ning -taskud; trükitüübid; klišeed.

Klass 41: trükiste ja tekstide kirjastamine ja avaldamine; raamatute, raamatusarjade, ajalehtede ja ajakirjade kirjastamine ja avaldamine; elektronraamatute, -ajalehtede ja -ajakirjade ja teiste elektroonsel viisil publitseeritavate tekstide kirjastamine ja pakkumine arvutivõrgus; tõlkimine; haridus; väljaõpe, teenused, mis sisaldavad inimeste mis tahes vormis koolitamist; meelelahutus- ja ajaviiteteenused; kultuurialane tegevus; meelelahutuse, ajaviite ja puhkuse korraldamine; eelnimetatud teenustega seotud info- ja konsultatsiooniteenused; visuaalse kunsti või kirjandusteoste esitluste korraldamine kultuurilistel või hariduslikel eesmärkidel.

(111) **Reg nr** 46387
 (151) **Reg kuup** 04.06.2009
 (210) **Taotl nr** M200701677
 (220) **Taotl kuup** 31.10.2007
 (181) **Kehtivuse lõppemise kuup** 04.06.2019
 (442) **Avaldam kuup** 02.03.2009

(540)

DIGIPARADISE

(732) **Omanik:** OÜ Poleroon
 Ringtee 10, 51013 Tartu, EE

(740) **Esindaja:** Raivo Koitel

(511)⁹ **Klass 35:** elektroonsed andmetööstusteelused ja klassi 35 kuuluvad andmepangateelused; andmetööstus arvuti abil, arvuti andmebaasidesse info kogumine ja selle süstematiseerimine; spetsialisti ärialased konsultatsioonid; äritegevuse siirdeteelused; kaubandusteabeagentuurid; kaupade pakkumine Interneti-kaubamajade vahendusel, elektrooniliselt sooritatavad kaubandustehingud; kaupade demonstreerimine, sh Internetis; kaupade müük (kolmandatele isikutele) Interneti vahendusel; müüdavate kaupade kohta käiva info edastamine Interneti vahendusel; ostu-müügiteelused (kolmandatele isikutele) ja ostu-müügiteeluste vahendamine, sh Interneti abil; reklaam, onlain-reklaam, Interneti-reklaam, reklaammaterjalide levitamine; messide korraldamine äri või reklaami eesmärgil; müügikampaaniad; ekspordi-imporditeelused (kolmandatele isikutele); äriinfo; turu-uuringud.

(111) **Reg nr** 46388
 (151) **Reg kuup** 04.06.2009
 (210) **Taotl nr** M200701682
 (220) **Taotl kuup** 01.11.2007
 (181) **Kehtivuse lõppemise kuup** 04.06.2019
 (442) **Avaldam kuup** 02.03.2009

(540)



(732) **Omanik:** Nemiroff Intellectual Property Establishment

Haus Rechsteiner, P.O. Box 634/ Städtle 31,
 LI-9490 Vaduz, LI

(740) **Esindaja:** Olga Treufeldt

(511)⁹ **Klass 33:** alkoholjoogid (v.a õlu), mis kuuluvad sellesse klassi.

Klass 35: reklaam; ärijuhtimine; kontoriteelused; alkoholjookide import ja eksport; alkoholjookide jae- ja hulgimüügiteelused (kolmandatele isikutele).

(111) **Reg nr** 46389
 (151) **Reg kuup** 04.06.2009
 (210) **Taotl nr** M200701683
 (220) **Taotl kuup** 01.11.2007
 (181) **Kehtivuse lõppemise kuup** 04.06.2019
 (442) **Avaldam kuup** 02.03.2009

(540)



(591) **Värvide loetelu:** tumepruun, helepruun, must, beež.

(732) **Omanik:** Nemiroff Intellectual Property Establishment

Haus Rechsteiner, P.O. Box 634/ Städtle 31,
 LI-9490 Vaduz, LI

(740) **Esindaja:** Olga Treufeldt

(511)⁹ **Klass 33:** alkoholjoogid (v.a õlu), mis kuuluvad sellesse klassi.

Klass 35: reklaam; ärijuhtimine; kontoriteelused; alkoholjookide import ja eksport; alkoholjookide jae- ja hulgimüügiteelused (kolmandatele isikutele).

(111) **Reg nr** 46390
 (151) **Reg kuup** 04.06.2009
 (210) **Taotl nr** M200701684
 (220) **Taotl kuup** 01.11.2007
 (181) **Kehtivuse lõppemise kuup** 04.06.2019
 (442) **Avaldam kuup** 02.03.2009

(540)

(591) **Värvide loetelu:** roheline, kollane, must, beež, hall.(732) **Omanik:** Nemiroff Intellectual Property Establishment
Haus Rechsteiner, P.O. Box 634/ Städtle 31,
LI-9490 Vaduz, LI(740) **Esindaja:** Olga Treufeldt(511)⁹ **Klass 33:** alkoholjoogid (v.a õlu), mis kuuluvad sellesse klassi.**Klass 35:** reklaam; ärijuhtimine; kontoriteenused; alkoholjookide import ja eksport; alkoholjookide jae- ja hulgimüügiteenused (kolmandatele isikutele).

(111) **Reg nr** 46391
(151) **Reg kuup** 04.06.2009
(210) **Taotl nr** M200701685
(220) **Taotl kuup** 01.11.2007
(181) **Kehtivuse lõppemise kuup** 04.06.2019
(442) **Avaldam kuup** 02.03.2009

(540)

(591) **Värvide loetelu:** punane, beež, roheline, pruun, valge.(732) **Omanik:** Nemiroff Intellectual Property Establishment
Haus Rechsteiner, P.O. Box 634/ Städtle 31,
LI-9490 Vaduz, LI(740) **Esindaja:** Olga Treufeldt(511)⁹ **Klass 33:** alkoholjoogid (v.a õlu), mis kuuluvad sellesse klassi.**Klass 35:** reklaam; ärijuhtimine; kontoriteenused; alkoholjookide import ja eksport; alkoholjookide jae- ja hulgimüügiteenused (kolmandatele isikutele).

(111) **Reg nr** 46392
(151) **Reg kuup** 04.06.2009
(210) **Taotl nr** M200701686
(220) **Taotl kuup** 01.11.2007
(181) **Kehtivuse lõppemise kuup** 04.06.2019
(442) **Avaldam kuup** 02.03.2009

(540)

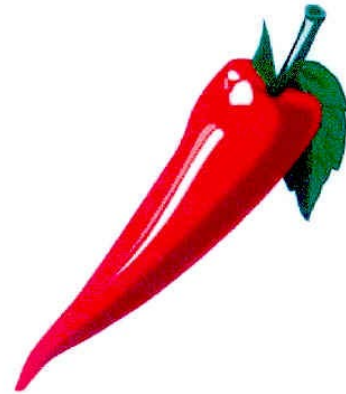
(591) **Värvide loetelu:** punane, roheline, valge.(732) **Omanik:** Nemiroff Intellectual Property Establishment
Haus Rechsteiner, P.O. Box 634/ Städtle 31,
LI-9490 Vaduz, LI(740) **Esindaja:** Olga Treufeldt(511)⁹ **Klass 33:** alkoholjoogid (v.a õlu), mis kuuluvad sellesse klassi.**Klass 35:** reklaam; ärijuhtimine; kontoriteenused; alkoholjookide import ja eksport; alkoholjookide jae- ja hulgimüügiteenused (kolmandatele isikutele).

(111) **Reg nr** 46393
(151) **Reg kuup** 04.06.2009
(210) **Taotl nr** M200701687
(220) **Taotl kuup** 01.11.2007
(181) **Kehtivuse lõppemise kuup** 04.06.2019
(442) **Avaldam kuup** 02.03.2009

(540)

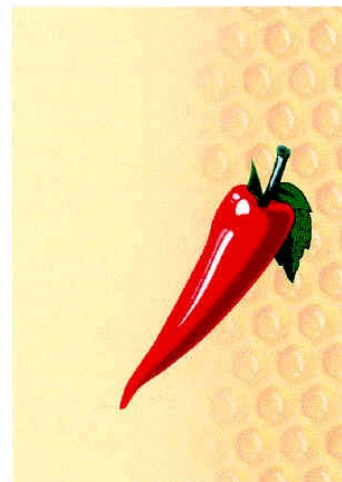
(591) **Värvide loetelu:** punane, roheline, valge, kollane, beež.

(732) **Omanik:** Nemiroff Intellectual Property Establishment
Haus Rechsteiner, P.O. Box 634/ Städtle 31,
LI-9490 Vaduz, LI

(740) **Esindaja:** Olga Treufeldt

(511)⁹ **Klass 33:** alkoholjookid (v.a õlu), mis kuuluvad sellesse klassi.

Klass 35: reklaam; ärijuhtimine; kontoriteenused; alkoholjookide import ja eksport; alkoholjookide jae- ja hulgimüügiteenused (kolmandatele isikutele).

(111) **Reg nr** 46394
(151) **Reg kuup** 04.06.2009
(210) **Taotl nr** M200701716
(220) **Taotl kuup** 06.11.2007
(181) **Kehtivuse lõppemise kuup** 04.06.2019
(442) **Avaldam kuup** 02.03.2009

(540)



(591) **Värvide loetelu:** roheline, hall.

(732) **Omanik:** Green IT OÜ
Lõdõtsa 2B, 11415 Tallinn, EE

(740) **Esindaja:** Kalev Käosaar

(511)⁹ **Klass 35:** reklaam; ärijuhtimine; kontoriteenused; jae- ja hulgimüügiteenused kolmandatele isikutele, sh arvutustehnika ning arvutitarkvara müük; auditeerimisteenused.

Klass 40: materjalitöötlus, sh arvutustehnika utiliseerimine.

Klass 42: teaduslikud ja tehnoloogilised uurimused ja projekteerimine teenusena; tööstuslikud analüüsid ja uurimused teenusena; arvutitarkvara ja -tarkvara projekteerimine ja arendus; arvutustehnika ning arvutitarkvara üürimine, rentimine laenus.

(111) **Reg nr** 46395
(151) **Reg kuup** 04.06.2009
(210) **Taotl nr** M200701718
(220) **Taotl kuup** 06.11.2007
(181) **Kehtivuse lõppemise kuup** 04.06.2019
(442) **Avaldam kuup** 02.03.2009

(540)



(591) **Värvide loetelu:** roheline, hall.

(732) **Omanik:** Green IT OÜ
Lõdõtsa 2B, 11415 Tallinn, EE

(740) **Esindaja:** Kalev Käosaar

(511)⁹ **Klass 35:** reklaam; ärijuhtimine; kontoriteenused; jae- ja hulgimüügiteenused kolmandatele isikutele, sh mööbli müük.

Klass 43: mööbli üürimine, rentimine, laenus.

(111) **Reg nr** 46396
(151) **Reg kuup** 04.06.2009

(210) **Taotl nr** M200701752
(220) **Taotl kuup** 14.11.2007
(181) **Kehtivuse lõppemise kuup** 04.06.2019
(442) **Avaldam kuup** 02.03.2009

(540)

GENUINE FRIENDS

(732) **Omanik:** OÜ Friends International
Narva mnt 7, 10117 Tallinn, EE

(740) **Esindaja:** Aivo Arula

(511)⁹ **Klass 25:** aluspesu, ihupesu; higiimav aluspesu; aluspüksid, püksikud; alusrõivad, -riided; alusseelikud, undrukud; alussärgid, särgikud; autojuhirõivad; baretid; gabardiinmantlid; hommikumantlid, -kleidid; imikupesu, väikelapsepüksid; jakid, joped; villased jakid; jalatsid; kaelasallid, -rätid; kaelasidemed, lipsud; kampsunid; karusrõivad; karuskeebed; kindad (rõivaste juurde); kingad; kitlid, kittelkleidid; kombineed (naiste aluspesu); kombinesoonid, türbid; korsetid (alusrõivad); kudumid; trikootaaz, trikootooted; kunstnahast rõivad; kätsised, mansetid; kübarad, vormimütsid; labakindad, käpikud; higilapid; supelmantlid; mähkmed, riidemähkmed; mütsid (peakatted); mütsinokad, -sirmid; nahkrõivad; naistesärgid, lühikesed kodujakid; paberriided; palitud, mantlid; parkad; passed, särgipassed; paberist peakatted; peakatted (rõivaste juurde); peleriinid; pidžaamad; pihikrinnahoidjad; pihikud (naiste pesu); pikad naiste- või lastemantlid; poolsaapad; pudilapid, -põlled (v.a paberist); pulloverid; põlled; põlvpüksid, püksid; ujumispüksid; meeste pikad aluspüksid; rannakingad; rannarõivad; rinnahoidjad; nahkrõivad; rõivad; spordisaapad; sallid, rätikud; sandaalid; seelikud; soe aluspesu; higiimavad sokid; sokihoidjad; spordijakid, villased kampsunid; spordikingad; sukad; sukahoidjad; sukkipüksid; sviitrid, kinnised kampsunid; särgid, päevasärgid, särkpluusid; säärised, säärekatted; T-särgid; toogad; ujumistrikood, supelkostüümid; tööõivad, -türbid, -tunked; valmisrõivad; veekindlad rõivad; vestid; võimlemisingad; võimlemisrõivad; vööd, rihmad (rõivaste juurde); õlarätid, -sallid; ülekuued, kerged mantlid; ülerõivad; ülikonnad, kostüümid.

(111) **Reg nr** 46397
(151) **Reg kuup** 04.06.2009
(210) **Taotl nr** M200701753
(220) **Taotl kuup** 14.11.2007
(181) **Kehtivuse lõppemise kuup** 04.06.2019
(442) **Avaldam kuup** 02.02.2009

(540)

SEMU

(732) **Omanik:** AS Ajakirjade Kirjastus
Maakri 23a, 10145 Tallinn, EE
AS G4S Eesti
Tammsaare 25/Järve 34a, 11314 Tallinn, EE

(740) **Esindaja:** Villu Pavelts

(511)⁹ **Klass 16:** paber, papp ja nendest valmistatud tooted, mis ei kuulu teistesse klassidesse; trükised; köitematerjal; fotod; kirjapaber; majapidamis- ja kantselileimid; kunstnikutarbed; pintslid; kirjutusmasinad ja kontoritarbed (v.a mööbel); õppematerjalid ja näitvahendid (v.a aparaadid); plastist pakkematerjal, mis ei kuulu teistesse klassidesse; mängukaardid; trükitiübid; klišeed; perioodilised väljaanded, ajalehed, ajalehtede lisaväljaanded, ajakirjad ja kolumnid, brošüürid, pisitrükised, graafikatrükised, kaardid, kalendrid, kataloogid, pildid, plakatid, postkaardid, prospektid, raamatud.

(111) **Reg nr** 46398
 (151) **Reg kuup** 04.06.2009
 (210) **Taotl nr** M200701774
 (220) **Taotl kuup** 16.11.2007
 (181) **Kehtivuse lõppemise kuup** 04.06.2019
 (442) **Avaldam kuup** 02.02.2009

(540)

Meditsiini UUDISED

(732) **Omanik:** AS Äripäev
Pärnu mnt 105, 19094 Tallinn, EE

(740) **Esindaja:** Raivo Matsoo

(511)⁹ **Klass 9:** arvutitarkvara (salvestised); elektroonilised publikatsioonid (salvestised); lokaalses ja globaalses arvutivõrgus avaldatavad trükised; arvutis salvestatud elektroonsed andmebaasid.

Klass 16: trükised, sh ajalehed, ajakirjad, brošüürid; fotod; kirjatarbed; õppematerjalid ja näitvahendid (v.a aparaadid); plastist pakkematerjal, mis ei kuulu teistesse klassidesse.

Klass 35: reklaam ja müügikampaaniad (sh lokaalses ja globaalses arvutivõrgus läbiviidavad) ning nendega seotud infoteenused; reklaami ettevalmistamine ja avaldamine, k.a globaalse arvutivõrgu kaudu loetavates elektroonilistes ajalehtedes ja ajakirjades; reklaamiagentuurid; ärialased infoteenused; globaalse arvutivõrgu kaudu läbiviidav kaupade müük; ärialased konsultatsioonid; majandusprognosid; turu-uuringud; äriuuringud.

Klass 38: info- ja telekommunikatsiooniteenused, k.a andmete elektroonne edastamine; elektronpost; globaalsele arvutivõrgule juurdepääsu võimaldamine (teenus); info- ja kuvaedastus arvuti abil; uudisteagentuurid; uudiste interaktiivne *on-line* edastamine (teenus).

Klass 42: avalikkusele suunatud internetiportaalid.

(111) **Reg nr** 46399
 (151) **Reg kuup** 04.06.2009
 (210) **Taotl nr** M200701779
 (220) **Taotl kuup** 19.11.2007
 (181) **Kehtivuse lõppemise kuup** 04.06.2019
 (442) **Avaldam kuup** 02.03.2009

(540)



(591) **Värvide loetelu:** sinine, must.

(732) **Omanik:** Kaitseministeerium
Sakala 1, 15094 Tallinn, EE

(511)⁹ **Klass 41:** haridus; väljaõpe; meelelahutus; spordi- ja kultuurialane tegevus.

(111) **Reg nr** 46400
 (151) **Reg kuup** 04.06.2009
 (210) **Taotl nr** M200701781
 (220) **Taotl kuup** 19.11.2007
 (181) **Kehtivuse lõppemise kuup** 04.06.2019
 (442) **Avaldam kuup** 02.02.2009

(540)



(732) **Omanik:** Ahjupuu OÜ
Spordi 3-10, Vändra, 87701 Pärnu maakond, EE

(740) **Esindaja:** Raivo Koitel

(511)⁹ **Klass 4:** kütteained, sh küttepuud, puidubrikett.

(111) **Reg nr** 46401
 (151) **Reg kuup** 04.06.2009
 (210) **Taotl nr** M200701782
 (220) **Taotl kuup** 19.11.2007
 (181) **Kehtivuse lõppemise kuup** 04.06.2019
 (442) **Avaldam kuup** 02.02.2009

(540)

Cento

(732) **Omanik:** REWE-Zentral AG
Domstrasse 20, 50668 Köln, DE

(740) **Esindaja:** Raivo Matsoo

(511)⁹ **Klass 35:** toidukaupade, alkohoolsete ja mittealkohoolsete jookide, majapidamistarvete, keemiatoodete, aiandustarvete, "tee-seda-ise"-kaupade, matka- ja laagritarvete, elektrikaupade, mänguasjade, riiete ja kantsleitarvete jae- ja hulgimüügiteenus (kolmandatele isikutele).

(111) **Reg nr** 46402
 (151) **Reg kuup** 04.06.2009
 (210) **Taotl nr** M200701798
 (220) **Taotl kuup** 22.11.2007
 (181) **Kehtivuse lõppemise kuup** 04.06.2019
 (442) **Avaldam kuup** 02.03.2009

(540)



(591) **Värvide loetelu:** roheline, heleroheline, valge.

(732) **Omanik:** AS Ida-Tallinna Keskhaigla
Ravi 18, 10138 Tallinn, EE

(511)⁹ **Klass 35:** allhanketeenused (äriala abi); andmeotsing arvutifailides kolmandatele isikutele; andmetöötlus arvuti abil; arvete esitamine; arvuti andmebaasides info süstematiseerimine ja neisse info kogumine; arvutivõrgureklaam; hanketeenused teistele ettevõtetele (kaupade ja teenuste ostmise); äriteave ja klientide nõustamine (klientide nõustamiskeskus); spetsialisti ärialased konsultatsioonid; kaupade jaemüügi reklaam meediakanalites; müügikampaaniad, -reklaam (teenus); reklaamtekstide publitseerimine, avaldamine; raadioreklaam; reklaam; reklaamiagentuurid; reklaamiaja rentimine massiteavahendites; reklaamipinna üürimine; reklaamiteenus, avalikkusega suhtlemine; reklaamtekstide publitseerimine, avaldamine; reklaammaterjalide üürimine, levitamine; telereklaam.

Klass 38: elektronpost; infoedastus; info- ja kuvaedastus arvuti abil; juurdepääsu pakkumine andmebaasidele; kompuuter- ja arvutiside.

Klass 41: elektronraamatute ja -ajakirjade kirjastamine arvutivõrgus; haridusteave, -info; instrueerimis-, juhendamise- ja õpetamisteenus; tõlkimine; õpetamine (koolitus).

Klass 44: arstiabi; füsioteraapia; haiglad; katseklaasiviljastamisteenus; plastiline kirurgia; kliinikud; kliinilised haiglad; kunstliku viljastamise teenused; optikuteenus; psühholoogiteenus; põetamine; raviminõuanne, farmaatsiakonsultatsioon; taastusravipansionaadid, järelevipansionid; telemeditsiiniteenus; tervishoid; ämmaemandateenus.

(111) **Reg nr** 46403
(151) **Reg kuup** 04.06.2009
(210) **Taotl nr** M200701825
(220) **Taotl kuup** 27.11.2007
(181) **Kehtivuse lõppemise kuup** 04.06.2019
(442) **Avaldam kuup** 02.02.2009

(540)

Стрепсилс. Скорая помощь больному горлу

(732) **Omanik:** Reckitt & Colman (Overseas) Limited
Dansom Lane, Hull HU8 7DS, GB
(740) **Esindaja:** Olga Treufeldt
(511)⁹ **Klass 5:** farmatseutilised preparaadid ja ained; ravi-
maistused.

(111) **Reg nr** 46404
(151) **Reg kuup** 04.06.2009
(210) **Taotl nr** M200701827
(220) **Taotl kuup** 27.11.2007
(181) **Kehtivuse lõppemise kuup** 04.06.2019
(442) **Avaldam kuup** 02.02.2009

(540)

Strepsils. Valusa kurgu esmaabi

(732) **Omanik:** Reckitt & Colman (Overseas) Limited
Dansom Lane, Hull HU8 7DS, GB
(740) **Esindaja:** Olga Treufeldt
(511)⁹ **Klass 5:** farmatseutilised preparaadid ja ained; ravi-
maistused.

(111) **Reg nr** 46405
(151) **Reg kuup** 04.06.2009
(210) **Taotl nr** M200701832
(220) **Taotl kuup** 28.11.2007
(181) **Kehtivuse lõppemise kuup** 04.06.2019
(442) **Avaldam kuup** 02.03.2009

(540)

FLORALIV

(732) **Omanik:** Berlin-Chemie AG
Glienicke Weg 125, D-12489 Berlin, DE
(740) **Esindaja:** Toom Pungas
(511)⁹ **Klass 5:** farmatseutilised preparaadid; meditsiinilised
dietaained.

(111) **Reg nr** 46406
(151) **Reg kuup** 04.06.2009
(210) **Taotl nr** M200701837
(220) **Taotl kuup** 28.11.2007
(181) **Kehtivuse lõppemise kuup** 04.06.2019
(442) **Avaldam kuup** 02.03.2009

(540)

DRONNINGHOLM

(732) **Omanik:** Saarioisten Säilyke Oy
Teollisuustie 4, 32700 Huittinen, FI
(740) **Esindaja:** Raivo Matsoo
(511)⁹ **Klass 29:** marmelaaditooted, tarretised, tarretised, moosid,
keedised, džemmid.

(111) **Reg nr** 46407
(151) **Reg kuup** 04.06.2009
(210) **Taotl nr** M200701847
(220) **Taotl kuup** 29.11.2007
(181) **Kehtivuse lõppemise kuup** 04.06.2019
(442) **Avaldam kuup** 02.03.2009

(540)



(591) **Värvide loetelu:** sinine, must.
(732) **Omanik:** Taevaraadio AS
Pärnu mnt 139c, 11317 Tallinn, EE
(740) **Esindaja:** Kalev Käosaar
(511)⁹ **Klass 38:** side, sh raadiosaated, raadiolevi, ringhäälingu-
saated; infoedastus; uudisteagentuurid.

Klass 41: haridus, väljaõpe; spordi- ja kultuurialane tegevus; meelelahutus, sh meelelahutusteave, puhketeave, raadioprogrammide valmistamine; raadiomeelelahutus- ja lõbustussaadet; lindistusteenused; helisalvestiste üürimine.

(111) Reg nr	46408
(151) Reg kuup	04.06.2009
(210) Taotl nr	M200701855
(220) Taotl kuup	29.11.2007
(181) Kehtivuse lõppemise kuup	04.06.2019
(442) Avaldam kuup	02.02.2009

(540)



(591) **Värvide loetelu:** valge, must, punane, kollane, roheline, pruun.

(732) **Omanik:** Aroma Studio OÜ
Siili 11-27, 13422 Tallinn, EE

(511)⁹ **Klass 44:** meditsiiniteenused; veterinaarteenused; hügieeni- ja iluhooldusteenused inimestele ja loomadele; põllumajandus-, aiandus- ja metsandusalased teenused.

(111) Reg nr	46409
(151) Reg kuup	04.06.2009
(210) Taotl nr	M200701881
(220) Taotl kuup	05.12.2007
(181) Kehtivuse lõppemise kuup	04.06.2019
(442) Avaldam kuup	02.02.2009

(540)

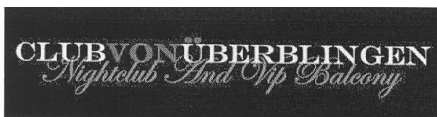

(732) **Omanik:** Kroonikate OÜ
Saku 15-202, 11314 Tallinn, EE

(740) **Esindaja:** Raivo Koitel

(511)⁹ **Klass 41:** haridus; väljaõpe; meelelahutus; spordi- ja kultuurialane tegevus.

Klass 43: toitlustusteenused; tähtajaline majutus.

(111) Reg nr	46410
(151) Reg kuup	04.06.2009
(210) Taotl nr	M200701882
(220) Taotl kuup	04.12.2007
(181) Kehtivuse lõppemise kuup	04.06.2019
(442) Avaldam kuup	02.02.2009

(540)

pink banana

(732) **Omanik:** Roosa Banaan OÜ
Müürivahe 29-1, 10140 Tallinn, EE

(511)⁹ **Klass 16:** paber, papp ja nendest valmistatud tooted, mis ei kuulu teistesse klassidesse; trükised; köitematerjal; fotod; kirjatarbed; majapidamis- ja kantselleiliimid; kunstnikutarbed; pintslid; kirjutusmasinad ja kantselleitarbed (v.a mööbel); õppematerjalid ja näitvahendid (v.a aparaadid); plastist pakkematerjal, mis ei kuulu teistesse klassidesse; trükkitüübid; klišeed, päevapildid, graafikatrukised, kirjapaber, kirjutuspaber, pildid, postkaardid.

Klass 24: voodipesu, voodiriided.

Klass 25: rõivad, jalatsid, peakatted, alusrõivad, -riided, -pesu, rannarõivad, valmisrõivad, -riided, ülerõivad.

(111) Reg nr	46411
(151) Reg kuup	04.06.2009
(210) Taotl nr	M200701891
(220) Taotl kuup	07.12.2007
(181) Kehtivuse lõppemise kuup	04.06.2019
(442) Avaldam kuup	02.02.2009

(540)

Fano Invest

(732) **Omanik:** OÜ Floberg Trans
Telliskivi 57d, 10412 Tallinn, EE

(740) **Esindaja:** Kalev Käosaar

(511)⁹ **Klass 35:** reklaam; ärijuhtimine; kontoriteenused; jae- ja hulgimüügiteenused (kolmandatele isikutele).

Klass 36: kindlustus; rahalised, finants- ja kinnisvaratehingud.

(111) Reg nr	46412
(151) Reg kuup	04.06.2009
(210) Taotl nr	M200701899
(220) Taotl kuup	09.12.2007
(181) Kehtivuse lõppemise kuup	04.06.2019
(442) Avaldam kuup	02.02.2009

(540)



(591) **Värvide loetelu:** punane, kollane.

(732) **Omanik:** Ja Invest OÜ

Mõõlu küla, Rõuge vald, 66259 Võru maakond, EE

(511)⁹ **Klass 41:** haridus; väljaõpe, meelelahutus; spordi- ja kultuurialane tegevus, aedkoolid, akadeemiad (haridus), ballide, tantsupidude korraldamine, dekoratsioonide üürimine, laenus; digitaalkuvamisteenused, diskoteenused, dubleerimine, dublaaž (helifilmid), eksamineerimine; elektronraamatute ja -ajakirjade kirjastamine arvutivõrgus, elektronväljaannete pakkumine arvutivõrgus, v.a allalaaditavad; esinemiste korraldamine (impessaariiteenused), etenduse-, näitemängudekoratsioonide üürimine, laenus, etenduste lavastamine, produtseerimine, filmide üürimine, laenus, filmiprojektorite ja muu juurdekuulava üürimine, laenus, filmistuudiod, filmitootmine, -produtseerimine, fotograafia, fotoreporteriteenused, golfimänguvahenditega varustamine; haridus- ja meelelahutusvõistluste korraldamine, haridusteave, -info, hasartmängude korraldamine, helisalvestiste üürimine,

laenus, helitehnikaseadmete üürimine, rentimine, laenus, iludusvõistluste korraldamine; instrueerimisteenused, juhendamisteenused, õpetamisteenused, internaatkoolid, pansionaadid, kalligraafiateenused, karaoketeenused, kasiinode seadmestamine (hasartmängud), kasvatus-, haridusteenused, kaugõpe, keheline kasvatus, kinofilmide laenus, kinonäitamine, klubi-teenused (meelelahutus või haridus), kohtade broneerimine etendustele, kollokviumide korraldamine ja läbiviimine; kompaktkirjastamine, kongresside korraldamine ja läbiviimine, kontsert-esinemised elavettekanadena, kontsertide korraldamine ja läbiviimine, konverentside korraldamine ja läbiviimine, kultuuri- ja haridusnäituste korraldamine, kutsenõustamine (haridus- või koolitusala nõuande); küljendusteenused, v.a reklaame puudutavad, laenuraamatukogud, lavadekoratsioonide üürimine, laenus, lindistusstuudio-teenused; loomaaiad, loomade dresseerimine; loteriide korraldamine, lõbustus, ajaviide, lõbustushallide teenusteks tingimuste loomine, lõbustuspargid, meelelahutusteave, -info, meelelahutusteenused, meelelahutuskunstnike teenused, mikrofilmimine, modelleerimine (kunstnikele), muuseumide seadmestamine (esitlused, näitused), muusika komponeerimise teenused, mänguteenused arvutivõrgus, orkestriteenused, pidude korraldamine (meelelahutus), piletimüügiteenused (meelelahutus), praktiline väljaõpe, treening (demonstratsioonid), puhkelaagriteenused (meelelahutus), puhketeave, -info, puhketingimuste loomine; raadio meelelahutus-, lõbustusaated, raadiomeelelahutus, raadio- ja teleprogrammide valmistamine, produtseerimine, raadiote ja telerite üürimine, laenus; raamatute kirjastamine, avaldamine, religioosne õpetus, rändraamatukoguteenused, seminaride korraldamine ja läbiviimine (koolitus); spordilaagriteenused, spordirajatiste üürimine, laenus, spordivahenditega varustamine, spordivarustuse üürimine, laenus, v.a sõidukid, spordivõistluste korraldamine, spordiüritustel aja mõõtmise teenused, staadionide üürimine, laenus; stsenaristiteenused, subtiitrimine; sukelseadmete, -seadiste, sukeldusvahendite üürimine, laenus; sümposiumide korraldamine ja läbiviimine, teatrietendused (lavastused), tekstide (v.a reklaamtekstide) kirjastamine, avaldamine, tekstide kirjutamine, v.a reklaamtekstid; televisiooni meelelahutusaated, tele(visiooni)meelelahutus, tenniseväljakute üürimine, rentimine, terviseklubiteenused, tsirkused; tõlkimine, tõlkimine viipekeelest ja viipekeelde; uudiste-reporteriteenused, vaatamängude, revüüde jne lavastamine, produtseerimine, valgustusseadmete üürimine, rentimine, laenus (teatritele ja telestuudiole), varieteed, revüüteatrid, videofilmide montaaž, videofilmide tootmine, produtseerimine, videofilmide üürimine, laenus, videokaamerate üürimine, rentimine, laenus, videolindile salvestamine, videomagnetofonide üürimine, laenus, videosalvestiste üürimine, laenus; võimlemisõpetus, -juhendamine, õpetamine (koolitus), öökлубid.

- (111) **Reg nr** 46413
 (151) **Reg kuup** 04.06.2009
 (210) **Taotl nr** M200701923
 (220) **Taotl kuup** 13.12.2007
 (181) **Kehtivuse lõppemise kuup** 04.06.2019
 (442) **Avaldam kuup** 02.03.2009

(540)

RESTART

- (732) **Omanik:** AS LIVIKO
 Masina 11, 10144 Tallinn, EE
 (740) **Esindaja:** Villu Pavelts
 (511)⁹ **Klass 32:** õlu; mineraal- ja gaseerivesi ning muud alkoholi-
 vabad joogid; puuviljajoogid ja puuviljamahlad; siirupid ja teised
 joogivalmistusained; energijoojogid, vitamiiniseeritud ja toniseerivad
 joogid, mis kuuluvad klassi 32.
Klass 33: alkoholjoogid (v.a õlu).

- (111) **Reg nr** 46414
 (151) **Reg kuup** 04.06.2009
 (210) **Taotl nr** M200701933
 (220) **Taotl kuup** 17.12.2007

- (181) **Kehtivuse lõppemise kuup** 04.06.2019
 (442) **Avaldam kuup** 02.03.2009

(540)



- (591) **Värvide loetelu:** punane, sinine.
 (732) **Omanik:** OÜ Diginet
 A.H. Tammsaare tee 62, 11316 Tallinn, EE
 (740) **Esindaja:** Kalev Käosaar
 (511)⁹ **Klass 9:** allalaaditavad elektroonilised trükised.

Klass 16: paber, papp ja nendest valmistatud tooted, mis ei kuulu teistesse klassidesse; trükised; köitematerjal; fotod; kirjatarbed; majapidamis- ja kantsleiloomid; kunstnikutarbed; pintsliid; kirjutusmasinad ja kantsleitarbed (v.a mööbel); õppematerjalid ja näitvahendid (v.a aparaadid); plastist pakkematerjal, mis ei kuulu teistesse klassidesse; trükitüübid; klišeed.

Klass 35: reklaam; ärijuhtimine; kontoriteenused; andme-
 töötlus arvuti abil; arvuti andmebaasidesse info kogumine ja süstema-
 tiseerimine, sh interneti või mõne muu andmesidemeediumi vahendusel;
 arvutivõrgureklaam; oksjonid, enampakkumised; reklaampindade
 üürimine.

Klass 41: haridus; väljaõpe; meelelahutus; spordi- ja
 kultuurialane tegevus; elektronväljaannete pakkumine arvutivõrgus, v.a
 allalaaditavad; elektronraamatute ja -ajakirjade kirjastamine arvutivõrgus.

- (111) **Reg nr** 46415
 (151) **Reg kuup** 04.06.2009
 (210) **Taotl nr** M200800008
 (220) **Taotl kuup** 04.01.2008
 (181) **Kehtivuse lõppemise kuup** 04.06.2019
 (442) **Avaldam kuup** 02.03.2009

(540)

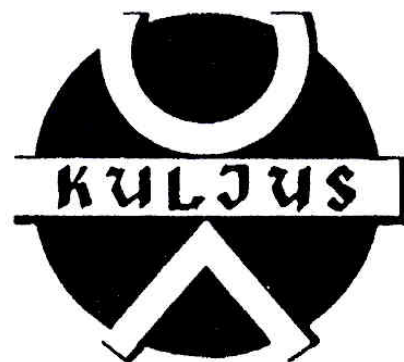

- (732) **Omanik:** KULJUS KLUBI MTÜ
 Ehitajate tee 5, 19086 Tallinn, EE
 (511)⁹ **Klass 41:** haridus; väljaõpe; meelelahutus; spordi- ja
 kultuurialane tegevus.

- (111) **Reg nr** 46416
 (151) **Reg kuup** 04.06.2009
 (210) **Taotl nr** M200800017
 (220) **Taotl kuup** 07.01.2008

(181) **Kehtivuse lõppemise kuup** 04.06.2019

(442) **Avaldam kuup** 02.03.2009

(540)

SHUFFLE

(732) **Omanik:** AS LIVIKO

Masina 11, 10144 Tallinn, EE

(740) **Esindaja:** Villu Pavelts

(511)⁹ **Klass 32:** õlu; mineraal- ja gaseerivesi ning muud alkoholi-vabad joogid; puuviljajoogid ja puuviljamahlad; siirupid ja teised joogivalmistusained; energiajoogid, vitaminiseeritud ja toniseerivad joogid, mis kuuluvad klassi 32.

Klass 33: alkoholjoogid (v.a õlu).

(111) **Reg nr** 46417

(151) **Reg kuup** 04.06.2009

(210) **Taotl nr** M200800033

(220) **Taotl kuup** 08.01.2008

(181) **Kehtivuse lõppemise kuup** 04.06.2019

(442) **Avaldam kuup** 02.03.2009

(540)

(591) **Värvide loetelu:** sinine, valge, must.

(732) **Omanik:** Henkel Balti OÜ

Sõbra 56a, 51013 Tartu, EE

(511)⁹ **Klass 1:** tööstuses, teaduses, fotograafias, põllumajanduses, aianduses ja metsanduses kasutatavad keemiatooted; töötlemata sünteesvaigud, töötlemata plastid; väetised, tulekustutusained, keemilised metallijooete- ja karastusained; keemilised toidukonservandid; parkained; tööstuslikud kleebid.

Klass 16: paber, papp ja nendest valmistatud tooted, mis ei kuulu teistesse klassidesse; trükised; köitematerjal; fotod; kirjatärbed; majapidamis- ja kantseliliimid; kunstnikutarbed; pintsliid; kirjutusmasinad ja kantselitarbed (v.a mööbel); õppematerjalid ja näitvahendid (v.a aparaadid); plastist pakkematerjal, mis ei kuulu teistesse klassidesse; trükiteübid; klišeed; montaaži- ja ehitusliimid.

IV. REGISTREERINGU ANDMETE MUUDATUSED VÕI PARANDUSED

KAUBAMÄRGI ÕIGUSKAITSE KEHTIVUSAJA PIKENDAMINE

(111)	(181)						
06677	21.06.2019	13058	24.05.2019	29007	11.06.2019	29442	08.09.2019
06964	19.08.2019	14342	02.10.2019	29009	11.06.2019	29445	08.09.2019
07377	15.06.2019	27297	28.10.2018	29010	11.06.2019	29447	08.09.2019
08058	02.10.2019	28731	21.04.2019	29019	11.06.2019	29522	10.09.2019
08543	24.05.2019	28826	24.05.2019	29054	15.06.2019	29661	24.09.2019
08895	15.02.2019	28840	26.05.2019	29065	21.06.2019	29684	04.10.2019
09012	01.08.2019	28855	26.05.2019	29123	01.07.2019	29816	05.11.2019
09057	29.09.2019	28871	28.05.2019	29150	08.07.2019	29817	05.11.2019
09194	03.08.2019	28872	28.05.2019	29154	08.07.2019	29818	05.11.2019
09855	19.07.2019	28908	28.05.2019	29196	09.07.2019	29832	12.11.2019
09856	29.08.2019	28946	31.05.2019	29203	09.07.2019	29836	12.11.2019
09863	18.04.2019	28960	03.06.2019	29216	11.08.2019	29849	12.11.2019
11110	20.06.2019	28963	03.06.2019	29231	11.08.2019	30672	06.04.2020
11346	22.06.2019	29000	11.06.2019	29236	11.08.2019	31141	23.05.2020
11981	24.12.2019	29001	11.06.2019	29341	16.08.2019		
12236	24.10.2019	29002	11.06.2019	29433	08.09.2019		

KAUBAMÄRGI VÕÖRANDAMINE

Reg nr	Uus omanik	Registrikande jõustumise kuupäev
08058	INTELS Group S.A., 17, rue Gappenhiehl, L-5335 Moutfort, LU	02.06.2009
11352	SABIC Innovative Plastics IP B.V., Plasticslaan 1, 4612 PX Bergen op Zoom, NL	14.05.2009
12038	Barry Callebaut AG, Westpark, Pfingstweidstrasse 60, 8005 Zürich, CH	01.06.2009
13929	INTELS Group S.A., 17, rue Gappenhiehl, L-5335 Moutfort, LU	02.06.2009
16249	Nanjing Automobile (Group) Corporation, 331 Zhongyang Road, 210037 Nanjing, CN	01.06.2009
17295	ReVA Investeeringud OÜ, Valge 13, 11415 Tallinn, EE	21.05.2009
20991	Nanjing Automobile (Group) Corporation, 331 Zhongyang Road, 210037 Nanjing, CN	01.06.2009
28637, 28638	ConvaTec Inc., 100 Headquarters Park Drive, Skillman, NJ 08558, US	03.06.2009
28648	Loit OÜ, Adra 50, Türisalu küla, Harku vald, 76701 Harju maakond, EE	05.06.2009
28777, 28778	ConvaTec Inc., 100 Headquarters Park Drive, Skillman, NJ 08558, US	03.06.2009
28780	ConvaTec Inc., 100 Headquarters Park Drive, Skillman, NJ 08558, US	03.06.2009
28782	ConvaTec Inc., 100 Headquarters Park Drive, Skillman, NJ 08558, US	03.06.2009
28963	AS A. Le Coq, Tähtvere 56/62, 50050 Tartu, EE	01.06.2009
30350	AS Free40, Valukoja 5, 11415 Tallinn, EE	14.05.2009
34789, 34790	Suntory Holdings Limited, 1-40, Dojimahama 2-chome, Kita-ku, Osaka-shi, Osaka, JP	14.05.2009
36664	Sprais Outdoor OÜ, Piritä tee 20, 10127 Tallinn, EE	18.05.2009

Reg nr	Uus omanik	Registrikande jõustumise kuupäev
38072	TOVARISTVO Z OBMEJENOYU VIDROVIDALNISTU "TECHNOKOM", Avenue Geroev Stalingrada, 45, 61105 Kharkiv, UA	03.06.2009
40174	AS Free40, Valukoja 5, 11415 Tallinn, EE	14.05.2009
40346	AS Äripäev, Pärnu mnt 105, 19094 Tallinn, EE	04.06.2009
41197	Positive Projects OÜ, Pärnu mnt 69, 10134 Tallinn, EE	04.06.2009
41499, 41500	AS Free40, Valukoja 5, 11415 Tallinn, EE	14.05.2009
41876, 41877	AS Free40, Valukoja 5, 11415 Tallinn, EE	14.05.2009
43154	Positive Projects OÜ, Pärnu mnt 69, 10134 Tallinn, EE	04.06.2009
43749, 43750	AS Äripäev, Pärnu mnt 105, 19094 Tallinn, EE	04.06.2009
44120	AS Puukeskus, Vana-Narva mnt 5D, 74114 Maardu, EE	05.06.2009
44715	OÜ Lacrosse Holding, Sarapuu 48A, Tabasalu, Harku vald, 76901 Harju maakond, EE	20.05.2009
45706	AS Äripäev, Pärnu mnt 105, 19094 Tallinn, EE	04.06.2009

MUUD REGISTREERINGU ANDMETE MUUDATUSED

Reg nr	Muudetud andmed	Registrikande jõustumise kuupäev
06964	Samsonite Corporation, 575 West Street, Suite 110, Mansfield, MA 02048, US	25.05.2009
08543	SONY CORPORATION, 1-7-1 Konan, Minato-ku, Tokyo, JP	01.06.2009
08895	Zenith Electronics LLC, 2000 Millbrook Drive, Lincolnshire, IL 60069, US	05.06.2009
09057	Land Rover, Banbury Road, Gaydon, Warwick CV35 0RR, GB	18.05.2009
09194	Arena Distribution S.A., Via Maggio 1, CH 6900 Lugano, CH	21.05.2009
11140	BLAUPUNKT GMBH, Robert-Bosch Str. 200, 31139 Hildesheim, DE	11.05.2009
13058	SONY CORPORATION, 1-7-1 Konan, Minato-ku, Tokyo, JP	01.06.2009
13083	GE Security B.V., Kelvinstraat 7, 6003 DH Weert, NL	21.05.2009
14342	Bostik Inc., 11320 Watertown Plank Road, Wauwatosa, WI 53226, US	15.05.2009
18992	Barry Callebaut AG, Westpark, Pfingstweidstrasse 60, 8005 Zürich, CH	01.06.2009
19541	Exide Technologies Oy, Takkatie 21, 00370 Helsinki, FI	22.05.2009
27297	AS MASEKONORD, Võrgu 6, 10415 Tallinn, EE	22.05.2009
28731	Trelleborg Building Systems AB, P.O. Box 22, SE-263 21 Höganäs, SE	08.05.2009
28826	AS Tartu Näitused, Kreutzwaldi 60, 51014 Tartu, EE	13.05.2009
28908	fit GmbH, Am Werk 9, 02788 Hirschfelde, DE	25.05.2009
29007	AUTOMOBILES CITROËN, Immeuble Colisée III, 12, rue Fructidor, 75835 Paris Cedex 17, FR	04.06.2009

Reg nr	Muudetud andmed	Registrikande jõustumise kuupäev
29010	A. NATTERMANN & CIE GmbH, Nattermannallee 1, D-50829 Köln, DE	15.05.2009
29019	RACCORDS ET PLASTIQUES NICOLL, Rue Pierre et Marie Curie, 49309 Cholet, FR	05.06.2009
29065	POMPEA S.P.A., Via San Damaso 10, Medole (Mantova), IT	15.05.2009
29196	SPIRIG PHARMA AG, Froschackerstrasse 6, 4622 Egerkingen, CH	21.05.2009
29203	Akzo Nobel Chemicals B.V., Stationsstraat 77, 3811 MH Amersfoort, NL	08.05.2009
29445	Saint Gobain Distribution Nordic AB, Box 67, 17722 Järfälla, SE	04.06.2009
29522	Foma Bohemia spol. s r.o., Jana Krusinky 1604, 501 04 Hradec Kralove, CZ	21.05.2009
35671-35673	AS Saaremaa Piimatööstus, Pikk 64, 93815 Kuressaare, EE	15.05.2009
35889, 35890	AS Saaremaa Piimatööstus, Pikk 64, 93815 Kuressaare, EE	15.05.2009
35892	AS Saaremaa Piimatööstus, Pikk 64, 93815 Kuressaare, EE	15.05.2009
37992	AS Saaremaa Piimatööstus, Pikk 64, 93815 Kuressaare, EE	15.05.2009
37995	AS Saaremaa Piimatööstus, Pikk 64, 93815 Kuressaare, EE	15.05.2009
38214	AS Saaremaa Piimatööstus, Pikk 64, 93815 Kuressaare, EE	15.05.2009
38802	AS Saaremaa Piimatööstus, Pikk 64, 93815 Kuressaare, EE	15.05.2009
39172	AS Saaremaa Piimatööstus, Pikk 64, 93815 Kuressaare, EE	15.05.2009
40566	AS Saaremaa Piimatööstus, Pikk 64, 93815 Kuressaare, EE	15.05.2009
41100	AS Saaremaa Piimatööstus, Pikk 64, 93815 Kuressaare, EE	15.05.2009
46098	Exide Technologies Oy, Takkatie 21, 00370 Helsinki, FI	22.05.2009

Reg nr	Muudetud andmed	Registrikande jõustumise kuupäev
07377	Raivo Koitel	12.05.2009
08543	Katrin Koitel-Veidik	01.06.2009
08895	Raivo Koitel	05.06.2009
11110	Aivo Arula	01.06.2009
13058	Katrin Koitel-Veidik	01.06.2009
13083	Urmas Kauler	21.05.2009
17295	esindaja andmed kustutatud	21.05.2009
27297	Raivo Koitel	22.05.2009

Reg nr	Muudetud andmed	Registrikande jõustumise kuupäev
29341	Indrek Eelmets	13.05.2009
33014	Alla Hämmalov	01.06.2009
36664	esindaja andmed kustutatud	18.05.2009
40174	Almar Sehver	14.05.2009
41197	esindaja andmed kustutatud	04.06.2009
43154	esindaja andmed kustutatud	04.06.2009
44120	esindaja andmed kustutatud	05.06.2009
45706	esindaja andmed kustutatud	04.06.2009

REGISTREERINGU ANDMETE PARANDUSED

Reg nr	Parandatavad andmed	Parandatud andmed
08477	(731) Omanik: Atria Scandinavia Aktiebolag, 69780 Sköllestra, SE	(731) Omanik: Atria Scandinavia Aktiebolag, 69780 Sköllesta, SE

KAUBAMÄRGI KUSTUTAMINE REGISTRIST

“Kaubamärgiseaduse” paragrahvi 51 lõike 1 alusel on registrist kustutatud järgmised kaubamärgid:

Reg nr	Kustutamise jõustumise kuupäev						
06625	15.11.2008	27461	03.11.2008	27516	09.11.2008	27582	19.11.2008
06793	15.11.2008	27467	03.11.2008	27519	09.11.2008	27583	19.11.2008
07040	01.11.2008	27468	03.11.2008	27520	09.11.2008	27584	19.11.2008
07044	01.11.2008	27469	03.11.2008	27521	09.11.2008	27585	19.11.2008
07052	01.11.2008	27470	03.11.2008	27523	09.11.2008	27586	19.11.2008
07705	15.11.2008	27471	03.11.2008	27524	09.11.2008	27587	19.11.2008
08820	11.11.2008	27472	03.11.2008	27525	09.11.2008	27589	19.11.2008
09221	11.11.2008	27473	03.11.2008	27526	09.11.2008	27601	19.11.2008
09257	03.11.2008	27474	03.11.2008	27527	09.11.2008	27604	19.11.2008
10532	09.11.2008	27475	03.11.2008	27528	09.11.2008	27605	19.11.2008
10643	17.11.2008	27476	03.11.2008	27531	09.11.2008	27606	19.11.2008
10875	06.11.2008	27479	03.11.2008	27532	09.11.2008	27607	19.11.2008
12007	15.11.2008	27480	03.11.2008	27533	09.11.2008	27608	19.11.2008
12494	15.11.2008	27481	03.11.2008	27534	09.11.2008	27609	19.11.2008
12495	01.11.2008	27483	03.11.2008	27537	16.11.2008	27611	19.11.2008
27418	02.11.2008	27486	09.11.2008	27538	16.11.2008	27614	19.11.2008
27419	02.11.2008	27488	09.11.2008	27540	16.11.2008	27615	19.11.2008
27421	02.11.2008	27489	09.11.2008	27541	16.11.2008	27616	19.11.2008
27424	02.11.2008	27490	09.11.2008	27542	16.11.2008	27617	19.11.2008
27425	02.11.2008	27491	09.11.2008	27543	16.11.2008	27618	19.11.2008
27426	02.11.2008	27492	09.11.2008	27544	16.11.2008	27620	19.11.2008
27427	02.11.2008	27494	09.11.2008	27545	16.11.2008	27621	19.11.2008
27428	02.11.2008	27495	09.11.2008	27546	16.11.2008	27622	19.11.2008
27429	02.11.2008	27496	09.11.2008	27548	16.11.2008	27624	20.11.2008
27430	02.11.2008	27497	09.11.2008	27549	16.11.2008	27625	20.11.2008
27431	02.11.2008	27500	09.11.2008	27550	16.11.2008	27627	20.11.2008
27432	02.11.2008	27501	09.11.2008	27555	16.11.2008	27628	20.11.2008
27434	02.11.2008	27502	09.11.2008	27557	16.11.2008	27629	20.11.2008
27437	02.11.2008	27503	09.11.2008	27558	16.11.2008	27631	20.11.2008
27439	02.11.2008	27505	09.11.2008	27560	16.11.2008	27632	20.11.2008
27440	02.11.2008	27506	09.11.2008	27561	16.11.2008	27633	20.11.2008
27441	02.11.2008	27507	09.11.2008	27563	16.11.2008	27634	20.11.2008
27449	03.11.2008	27508	09.11.2008	27564	16.11.2008	27635	20.11.2008
27450	03.11.2008	27509	09.11.2008	27565	16.11.2008	27637	20.11.2008
27451	03.11.2008	27510	09.11.2008	27567	16.11.2008	27639	20.11.2008
27453	03.11.2008	27511	09.11.2008	27568	16.11.2008	27641	20.11.2008
27457	03.11.2008	27512	09.11.2008	27573	16.11.2008		
27458	03.11.2008	27513	09.11.2008	27576	16.11.2008		
27460	03.11.2008	27515	09.11.2008	27579	16.11.2008		

“Kaubamärgiseaduse” paragrahvi 51 lõike 2 alusel on registrist kustutatud järgmised kaubamärgid:

Reg nr	Kustutamise jõustumise kuupäev
--------	--------------------------------

37626 14.04.2003

VI. KAUBAMÄRGIALASED ÕIGUSAKTID JA MUU INFO

RIIKLIKUS PATENDIVOLINIKE REGISTRIS REGISTREERITUD PATENDIVOLINIKE NIMEKIRI (seisuga 4. juuni 2009)

Register on asutatud 1. septembril 2001. a Vabariigi Valitsuse 7. augusti 2001. a määrusega nr 271 "Riikliku patendivolinike registri asutamine ja registri pidamise põhimäärus" (RT I 2001, 70, 426) patendivoliniku seaduse § 21 alusel (RT I 2001, 27, 151).

TEGEVUSVALDKOND: KAUBAMÄRK, TÖÖSTUSDISAINILAHENDUS JA GEOGRAAFILINE TÄHIS

Arno ANIJALG	OÜ USTERVALL Kivi 21-6 51009 Tartu pk 21, 51002 Tartu telefon: 744 1980 telefaks: 744 1785 e-post: anijalg@ustervall.ee http://www.ustervall.ee võõrkeeled: saksa, vene	Juhan HÄMMALOV	OÜ Intels Magasini 12 51005 Tartu telefon: 742 0401 telefaks: 742 0326 e-post: intels@intels.ee http://www.intels.ee võõrkeeled: inglise, saksa, vene
Aivo ARULA	Patendibüroo Käosaar & Co OÜ Tähe 94 50107 Tartu telefon: 738 3051 telefaks: 738 3055 e-post: info@kaosaar.ee http://www.kaosaar.ee võõrkeeled: inglise, vene	Uno JÄÄGER	Inseneribüroo Uneko OÜ Rüütli 51a, 80010 Pärnu telefon: 447 1021 telefaks: 447 1001 GSM: 515 1844 e-post: info@uneko.ee http://www.uneko.ee võõrkeeled: inglise, soome, vene
Martina BÖCKLER-LORVI	OÜ LASVET Suurtüki 4a, 10133 Tallinn pk 3136, 10505 Tallinn telefon: 640 6600 telefaks: 640 6604 e-post: lasvet@lasvet.ee http://www.lasvet.ee võõrkeeled: inglise, soome	Sirje KAHU	OÜ USTERVALL Kivi 21-6 51009 Tartu pk 21, 51002 Tartu telefon: 744 1980 telefaks: 744 1785 e-post: skahu@ustervall.ee http://www.ustervall.ee võõrkeeled: inglise, vene
Indrek EELMETS	Advokaadibüroo Sorainen OÜ Pärnu mnt 15 10141 Tallinn telefon: 640 0900 telefaks: 640 0901 e-post: sorainen@sorainen.ee http://www.sorainen.com võõrkeeled: inglise, vene, soome	Lembit KALEV	Patendibüroo ROOSILLA OÜ Järveotsa tee 39-61 13520 Tallinn telefon: 657 1722, 657 5381 telefaks: 657 5381 GSM: 511 9951 e-post: roosilla@roosilla.ee http://www.roosilla.ee võõrkeeled: inglise, vene
Alla HÄMMALOV	OÜ Intels Magasini 12 51005 Tartu telefon: 742 0401 telefaks: 742 0326 e-post: intels@intels.ee http://www.intels.ee võõrkeeled: inglise, poola, vene	Anneli KANG	OÜ Synest pk 977, 13402 Tallinn telefon: 660 9786 telefaks: 660 9787 e-post: anneli@synest.ee võõrkeeled: inglise, saksa, vene, prantsuse, soome, rootsi

- Urmas KAULER** **Patendibüroo TURVAJA OÜ**
Liivalaia 22
10118 Tallinn
telefon: 640 3109
telefaks: 640 3105
e-post: turvaja@turvaja.ee
http://www.turvaja.ee
võõrkeeled: inglise, vene, soome
- Urmas KERNU** **AAA Patendibüroo OÜ**
Tartu mnt 16
10117 Tallinn
pk 3926, 10509 Tallinn
telefon: 660 5910, 660 5911
telefaks: 660 5912
e-post: aaa@aaa.ee
http://www.aaa.ee
võõrkeeled: inglise, saksa,
soome, vene
- Ljubov KESSELMAN** **OÜ Kesna**
Tedre 77-52
10616 Tallinn
telefon: 660 8068
telefaks: 660 8069
e-post: kesna@kesna.ee
http://www.kesna.ee
võõrkeeled: inglise, vene
- Marina KESSELMAN** **OÜ Kesna**
Tedre 77-52
10616 Tallinn
telefon: 660 8068
telefaks: 660 8069
e-post: kesna@kesna.ee
http://www.kesna.ee
võõrkeeled: inglise, saksa, vene
- Heinu KOITEL** **Patendi- & Kaubamärgibüroo
Koitel OÜ**
Tartu mnt 65
10115 Tallinn
pk 1759, 10902 Tallinn
telefon: 603 3260
telefaks: 603 3261
e-post: koitel@koitel.ee
http://www.koitel.ee
võõrkeeled: inglise, soome, vene
- Raivo KOITEL** **Patendi- & Kaubamärgibüroo
Koitel OÜ**
Tartu mnt 65
10115 Tallinn
pk 1759, 10902 Tallinn
telefon: 603 3260
telefaks: 603 3261
e-post: koitel@koitel.ee
http://www.koitel.ee
võõrkeeled: inglise, soome, vene
- Katrin
KOITEL-VEIDIK** **Patendi- & Kaubamärgibüroo
Koitel OÜ**
Tartu mnt 65
10115 Tallinn
pk 1759, 10902 Tallinn
telefon: 603 3260
telefaks: 603 3261
e-post: koitel@koitel.ee
http://www.koitel.ee
võõrkeeled: inglise, soome
- Mart Enn KOPPEL** **Patendibüroo Koppel OÜ**
Kajaka 4-10
11317 Tallinn
telefon: 677 4136
telefaks: 677 4138
e-post: info@koppelpb.com
http://www.koppelpb.com
võõrkeeled: inglise, vene, soome
- Heinrich KRUPP** **Patendibüroo TURVAJA OÜ**
Liivalaia 22
10118 Tallinn
telefon: 640 3109
telefaks: 640 3105
e-post: turvaja@turvaja.ee
http://www.turvaja.ee
võõrkeeled: saksa, vene
- Jüri KÄOSAAR** **Patendibüroo Käosaar & Co
OÜ**
Tähe 94
50107 Tartu
telefon: 738 3051
telefaks: 738 3055
e-post: info@kaosaar.ee
http://www.kaosaar.ee
võõrkeeled: inglise, vene
- Kalev KÄOSAAR** **Patendibüroo Käosaar & Co
OÜ**
Suur-Patarei 2
10415 Tallinn
telefon: 637 9484
telefaks: 637 9485
e-post: kalev.kaosaar@kaosaar.ee
http://www.kaosaar.ee
võõrkeeled: inglise, vene
- Kristjan LEPPIK** **Patendibüroo TURVAJA OÜ**
Liivalaia 22
10118 Tallinn
telefon: 640 3109
telefaks: 640 3105
e-post: turvaja@turvaja.ee
http://www.turvaja.ee
võõrkeeled: inglise, vene

Reet MAASIKAMÄE	OÜ Kaitsepurus Mulla 4-3 10611 Tallinn telefon: 673 9097, 633 2798 telefaks: 677 4844 e-post: purus@hot.ee kaitsepurus@hot.ee http://www.hot.ee/purus/ võõrkeeled: inglise, vene	Tõnu NELSAS	AAA Patendibüroo OÜ Tartu mnt 16 10117 Tallinn pk 3926, 10509 Tallinn telefon: 660 5910, 660 5911 telefaks: 660 5912 e-post: aaa@aaa.ee http://www.aaa.ee võõrkeeled: inglise, vene, soome
Raivo MATSOO	RM Hirvela Patendibüroo OÜ Saku 15, 11314 Tallinn telefon: 614 0816 telefaks: 614 0818 e-post: hirvela@hirvela.ee võõrkeeled: inglise, vene	Jüri OLT	Danteks OÜ Tiigi 6, 51003 Tartu telefon: 508 1671 telefaks: 730 2844 e-post: jyri@danteks.net http://www.danteks.net võõrkeeled: inglise, saksa, soome, vene
Elle MELLIK	AAA Patendibüroo OÜ Tartu mnt 16 10117 Tallinn pk 3926, 10509 Tallinn telefon: 660 5910, 660 5911 telefaks: 660 5912 e-post: aaa@aaa.ee http://www.aaa.ee võõrkeeled: inglise, vene	Jaak OSTRAT	OÜ LASVET Suurtüki 4a, 10133 Tallinn pk 3136, 10505 Tallinn telefon: 640 6600 telefaks: 640 6604 e-post: lasvet@lasvet.ee http://www.lasvet.ee võõrkeeled: inglise, saksa, soome, vene
Lembit MITT	AAA Patendibüroo OÜ Tartu mnt 16, 10117 Tallinn pk 3926, 10509 Tallinn telefon: 660 5910, 660 5911 telefaks: 660 5912 e-post: aaa@aaa.ee http://www.aaa.ee võõrkeeled: inglise, vene	Villu PAVELTS	OÜ LASVET Suurtüki 4a, 10133 Tallinn pk 3136, 10505 Tallinn telefon: 640 6600 telefaks: 640 6604 e-post: lasvet@lasvet.ee http://www.lasvet.ee võõrkeeled: inglise, soome, vene
Ott MOORLAT	OÜ Moorlat & Ko Patendibüroo pk 723, 12902 Tallinn telefon: 655 0450, 654 2844 telefaks: 654 2844 e-post: ott.moorlat@moorlat.ee http://www.moorlat.ee võõrkeeled: inglise, vene	Toom PUNGAS	OÜ Synest pk 977, 13402 Tallinn telefon: 660 9786 telefaks: 660 9787 e-post: toom@synest.ee võõrkeeled: inglise, saksa, soome, vene
Anfia MORNA	Patendibüroo TURVAJA OÜ Liivalaia 22, 10118 Tallinn telefon: 640 3109 telefaks: 640 3105 e-post: turvaja@turvaja.ee http://www.turvaja.ee võõrkeeled: inglise, vene	Kaie PUUR	Patendibüroo RestMark OÜ WTC Tallinn Ahtri 8 10151 Tallinn Patendibüroo RestMark OÜ Kompanii 1c 51004 Tartu telefon: 655 9803 telefaks: 747 7059 e-post: kaie.puur@restmark.ee http://www.restmark.ee võõrkeeled: inglise, vene, saksa
Mari MUST	Raidla Lejins & Norcous Advokaadibüroo OÜ Roosikrantsi 2, 10119 Tallinn telefon: 640 7170 telefaks: 640 7171 e-post: mari.must@rln.ee http://www.rln.ee võõrkeeled: inglise, soome		

- Linnar PUUSEPP** **OÜ LASVET**
Suurtüki 4a, 10133 Tallinn
pk 3136, 10505 Tallinn
telefon: 640 6600
telefaks: 640 6604
e-post: lasvet@lasvet.ee
http://www.lasvet.ee
võõrkeeled: inglise, vene
- Harald TEHVER** **Patendibüroo TURVAJA OÜ**
Liivalaia 22
10118 Tallinn
telefon: 640 3109
telefaks: 640 3105
e-post: turvaja@turvaja.ee
http://www.turvaja.ee
võõrkeeled: inglise, saksa, vene
- Riina PÄRN** **OÜ Intels**
Magasini 12
51005 Tartu
telefon: 742 0401
telefaks: 742 0326
e-post: intels@intels.ee
http://www.intels.ee
võõrkeeled: inglise, vene
- Olga TREUFELDT** **Patendibüroo TURVAJA OÜ**
Liivalaia 22
10118 Tallinn
telefon: 640 3109
telefaks: 640 3105
e-post: turvaja@turvaja.ee
http://www.turvaja.ee
võõrkeeled: inglise, vene
- Tarmo ROSMAN** **Rosman ja Partnerid OÜ**
pk 652, 12602 Tallinn
telefon: 656 1450
telefaks: 656 1450
e-post: tarman@cc.ttu.ee
võõrkeeled: saksa, inglise, ungari,
vene
- Enn URGAS** **Patendibüroo TURVAJA OÜ**
Liivalaia 22
10118 Tallinn
telefon: 640 3109
telefaks: 640 3105
e-post: turvaja@turvaja.ee
http://www.turvaja.ee
võõrkeeled: inglise, vene
- Arvo SALUMÄE** **OÜ Amende Patendibüroo**
Raua 65
10152 Tallinn
telefon: 648 6125
telefaks: 641 0174
e-post: amende@hot.ee
võõrkeeled: inglise, saksa, soome,
vene
- Juta-Maris UUSTALU** **OÜ Amende Patendibüroo**
Raua 65
10152 Tallinn
telefon: 648 6125
telefaks: 641 0174
e-post: amende@hot.ee
võõrkeeled: inglise, vene
- Almar SEHVER** **AAA Patendibüroo OÜ**
Tartu mnt 16
10117 Tallinn
pk 3926, 10509 Tallinn
telefon: 660 5910, 660 5911
telefaks: 660 5912
e-post: aaa@aaa.ee
http://www.aaa.ee
võõrkeeled: inglise, vene

**LIST OF PATENT ATTORNEYS, REGISTERED IN
THE ESTONIAN STATE REGISTER OF PATENT ATTORNEYS**
(by 4 June 2009)

Register is established on September 1st 2001

FIELD OF ACTIVITY: TRADEMARKS, INDUSTRIAL DESIGNS AND GEOGRAPHICAL INDICATIONS

Arno ANIJALG	USTERVALL Ltd. Kivi 21-6 51009 Tartu, Estonia P.O. Box 21 51002 Tartu, Estonia Phone: +372 744 1980 Fax: +372 744 1785 E-mail: anijalg@ustervall.ee Http://www.ustervall.ee German, Russian, Estonian	Juhan HÄMMALOV	Intels Ltd. Magasini 12 51005 Tartu, Estonia Phone: +372 742 0401 Fax: +372 742 0326 E-mail: intels@intels.ee Http://www.intels.ee English, German, Russian, Estonian
Aivo ARULA	Patent Agency Käosaar & Co Tähe Str. 94 50107 Tartu, Estonia Phone: +372 738 3051 Fax: +372 738 3055 E-mail: info@kaosaar.ee Http://www.kaosaar.ee English, Russian, Estonian	Uno JÄÄGER	Inseneribüroo Uneko Ltd. Rüütli 51a 80010 Pärnu, Estonia Phone: +372 447 1021 Fax: +372 447 1001 GSM: +372 515 1844 E-mail: info@uneko.ee Http://www.uneko.ee English, Finnish, Russian, Estonian
Martina BÖCKLER-LORVI	Lasvet Ltd. P.O. Box 3136 10505 Tallinn, Estonia Phone: +372 640 6600 Fax: +372 640 6604 E-mail: lasvet@lasvet.ee Http://www.lasvet.ee English, Finnish, Estonian	Sirje KAHU	USTERVALL Ltd. Kivi 21-6 51009 Tartu, Estonia P.O. Box 21 51002 Tartu, Estonia Phone: +372 744 1980 Fax: +372 744 1785 E-mail: skahu@ustervall.ee Http://www.ustervall.ee English, Russian, Estonian
Indrek EELMETS	Sorainen Law Office Pärnu Road 15 10141 Tallinn, Estonia Phone: +372 640 0900 Fax: +372 640 0901 E-mail: sorainen@sorainen.ee Http://www.sorainen.com English, Russian, Finnish, Estonian	Lembit KALEV	Patent Bureau ROOSILLA Ltd. Järveotsa Road 39-61 13520 Tallinn, Estonia Phone: +372 657 1722 +372 657 5381 Fax: +372 657 5381 GSM: +372 511 9951 E-mail: roosilla@roosilla.ee Http://www.roosilla.ee English, Russian, Estonian
Alla HÄMMALOV	Intels Ltd. Magasini 12 51005 Tartu, Estonia Phone: +372 742 0401 Fax: +372 742 0326 E-mail: intels@intels.ee Http://www.intels.ee English, Polish, Russian, Estonian	Anneli KANG	Synest Ltd. P.O. Box 977 13402 Tallinn, Estonia Phone: +372 660 9786 Fax: +372 660 9787 E-mail: anneli@synest.ee English, German, Russian, French, Finnish, Swedish, Estonian

- Urmast KAULER** **Patendibüroo TURVAJA OÜ**
Liivalaia 22
10118 Tallinn, Estonia
Phone: +372 640 3109
Fax: +372 640 3105
E-mail: turvaja@turvaja.ee
Http://www.turvaja.ee
English, Russian, Finnish,
Estonian
- Urmast KERNU** **AAA Legal Services**
Tartu Road 16
10117 Tallinn, Estonia
P.O. Box 3926
10509 Tallinn, Estonia
Phone: +372 660 5910
+372 660 5911
Fax: +372 660 5912
E-mail: aaa@aaa.ee
Http://www.aaa.ee
English, German, Finnish,
Russian, Estonian
- Ljubov KESSELMAN** **Kesna Ltd.**
Tedre Str. 77-52
10616 Tallinn, Estonia
Phone: +372 660 8068
Fax: +372 660 8069
E-mail: kesna@kesna.ee
Http://www.kesna.ee
English, Russian, Estonian
- Marina KESSELMAN** **Kesna Ltd.**
Tedre Str. 77-52
10616 Tallinn, Estonia
Phone: +372 660 8068
Fax: +372 660 8069
E-mail: kesna@kesna.ee
Http://www.kesna.ee
English, German, Russian,
Estonian
- Heinu KOITEL** **Patent & Trademark Agency
Koitel**
Tartu Road 65
10115 Tallinn, Estonia
P.O. Box 1759
10902 Tallinn, Estonia
Phone: +372 603 3260
Fax: +372 603 3261
E-mail: koitel@koitel.ee
Http://www.koitel.ee
English, Finnish, Russian,
Estonian
- Raivo KOITEL** **Patent & Trademark Agency
Koitel**
Tartu Road 65
10115 Tallinn, Estonia
P.O. Box 1759
10902 Tallinn, Estonia
Phone: +372 603 3260
Fax: +372 603 3261
E-mail: koitel@koitel.ee
Http://www.koitel.ee
English, Finnish, Russian,
Estonian
- Katrin
KOITEL-VEIDIK** **Patent & Trademark Agency
Koitel**
Tartu Road 65
10115 Tallinn, Estonia
P.O. Box 1759
10902 Tallinn, Estonia
Phone: +372 603 3260
Fax: +372 603 3261
E-mail: koitel@koitel.ee
Http://www.koitel.ee
English, Finnish, Estonian
- Mart Enn KOPPEL** **Patent Bureau Koppel**
Kajaka 4-10
11317 Tallinn, Estonia
Phone: +372 677 4136
Fax: +372 677 4138
E-mail: info@koppelpb.com
Http://www.koppelpb.com
English, Russian, Finnish,
Estonian
- Heinrich KRUPP** **Patendibüroo TURVAJA OÜ**
Liivalaia 22
10118 Tallinn, Estonia
Phone: +372 640 3109
Fax: +372 640 3105
E-mail: turvaja@turvaja.ee
Http://www.turvaja.ee
German, Russian, Estonian
- Jüri KÄOSAAR** **Patent Agency Käosaar & Co**
Tähe Str. 94
50107 Tartu, Estonia
Phone: +372 738 3051
Fax: +372 738 3055
E-mail: info@kaosaar.ee
Http://www.kaosaar.ee
English, Russian, Estonian
- Kalev KÄOSAAR** **Patent Agency Käosaar & Co**
Suur-Patarei 2
10415 Tallinn, Estonia
Phone: +372 637 9484
Fax: +372 637 9485
E-mail:
kalev.kaosaar@kaosaar.ee
Http://www.kaosaar.ee
English, Russian, Estonian

Kristjan LEPPIK	Patendibüroo TURVAJA OÜ Liivalaia 22 10118 Tallinn, Estonia Phone: +372 640 3109 Fax: +372 640 3105 E-mail: turvaja@turvaja.ee Http://www.turvaja.ee English, Russian, Estonian	Anfia MORNA	Patendibüroo TURVAJA OÜ Liivalaia 22 10118 Tallinn, Estonia Phone: +372 640 3109 Fax: +372 640 3105 E-mail: turvaja@turvaja.ee Http://www.turvaja.ee English, Russian, Estonian
Reet MAASIKAMÄE	Patent Bureau Kaitsepurus Ltd. Mulla Str. 4-3 10611 Tallinn, Estonia Phone: +372 673 9097 +372 633 2798 Fax: +372 677 4844 E-mail: purus@hot.ee kaitsepurus@hot.ee Http://www.hot.ee/purus/ English, Russian, Estonian	Mari MUST	Raidla Lejins & Norcoux Advokaadibüroo OÜ Roosikrantsi 2 10119 Tallinn, Estonia Phone: +372 640 7170 Fax: +372 640 7171 E-mail: mari.must@rln.ee Http://www.rln.ee English, Finnish, Estonian
Raivo MATSOO	RM Hirvela Patent Bureau Ltd Saku 15, 11314 Tallinn, Estonia Phone: +372 614 0816 Fax: +372 614 0818 E-mail: hirvela@hirvela.ee English, Russian, Estonian	Tõnu NELSAS	AAA Legal Services Tartu Road 16 10117 Tallinn, Estonia P.O. Box 3926 10509 Tallinn, Estonia Phone: +372 660 5910 +372 660 5911 Fax: +372 660 5912 E-mail: aaa@aaa.ee Http://www.aaa.ee English, Russian, Finnish, Estonian
Elle MELLIK	AAA Legal Services Tartu Road 16 10117 Tallinn, Estonia P.O. Box 3926 10509 Tallinn, Estonia Phone: +372 660 5910 +372 660 5911 Fax: +372 660 5912 E-mail: aaa@aaa.ee Http://www.aaa.ee English, Russian, Estonian	Jüri OLT	Danteks OÜ Tiigi 6 51003 Tartu, Estonia Phone: +372 508 1671 Fax: +372 730 2844 E-mail: jyri@danteks.net Http://www.danteks.net English, German, Finnish, Russian, Estonian
Lembit MITT	AAA Legal Services Tartu Road 16 10117 Tallinn, Estonia P.O. Box 3926 10509 Tallinn, Estonia Phone: +372 660 5910 +372 660 5911 Fax: +372 660 5912 E-mail: aaa@aaa.ee Http://www.aaa.ee English, Russian, Estonian	Jaak OSTRAT	Lasvet Ltd. P.O. Box 3136 10505 Tallinn, Estonia Phone: +372 640 6600 Fax: +372 640 6604 E-mail: lasvet@lasvet.ee Http://www.lasvet.ee English, German, Finnish, Russian, Estonian
Ott MOORLAT	Moorlat & Co Ltd. Patent Bureau P.O. Box 723 12902 Tallinn, Estonia Phone: +372 655 0450 +372 654 2844 Fax: +372 654 2844 E-mail: ott.moorlat@moorlat.ee Http://www.moorlat.ee English, Russian, Estonian	Villu PAVELTS	Lasvet Ltd. P.O. Box 3136 10505 Tallinn, Estonia Phone: +372 640 6600 Fax: +372 640 6604 E-mail: lasvet@lasvet.ee Http://www.lasvet.ee English, Finnish, Russian, Estonian

- Toom PUNGAS** **Synest Ltd.**
P.O. Box 977
13402 Tallinn, Estonia
Phone: +372 660 9786
Fax: +372 660 9787
E-mail: toom@synest.ee
English, German, Finnish,
Russian, Estonian
- Kaie PUUR** **Patendibüroo RestMark OÜ**
WTC Tallinn
Ahtri 8
10151 Tallinn, Estonia
Patendibüroo RestMark OÜ
Kompanii 1c
51004 Tartu, Estonia
Phone: +372 655 9803
Fax: +372 747 7059
E-mail: kaie.puur@restmark.ee
Http://www.restmark.ee
English, Russian, German,
Estonian
- Linnar PUUSEPP** **Lasvet Ltd.**
P.O. Box 3136
10505 Tallinn, Estonia
Phone: +372 640 6600
Fax: +372 640 6604
E-mail: lasvet@lasvet.ee
Http://www.lasvet.ee
English, Russian, Estonian
- Riina PÄRN** **Intels Ltd.**
Magasini 12
51005 Tartu, Estonia
Phone: +372 742 0401
Fax: +372 742 0326
E-mail: intels@intels.ee
Http://www.intels.ee
English, Russian, Estonian
- Tarmo ROSMAN** **Rosman and Partners Ltd.**
P.O. Box 652
12602 Tallinn, Estonia
Phone: +372 656 1450
Fax: +372 656 1450
E-mail: tarman@cc.ttu.ee
German, English, Hungarian,
Russian, Estonian
- Arvo SALUMÄE** **AMENDE Patent Agency Ltd.**
Raua 65, 10152 Tallinn, Estonia
Phone: +372 648 6125
Fax: +372 641 0174
E-mail: amende@hot.ee
English, German, Finnish,
Russian, Estonian
- Almar SEHVER** **AAA Legal Services**
Tartu Road 16
10117 Tallinn, Estonia
P.O. Box 3926
10509 Tallinn, Estonia
Phone: +372 660 5910
+372 660 5911
Fax: +372 660 5912
E-mail: aaa@aaa.ee
Http://www.aaa.ee
English, Russian, Estonian
- Harald TEHVER** **Patendibüroo TURVAJA OÜ**
Liivalaia 22
10118 Tallinn, Estonia
Phone: +372 640 3109
Fax: +372 640 3105
E-mail: turvaja@turvaja.ee
Http://www.turvaja.ee
English, German, Russian,
Estonian
- Olga TREUFELDT** **Patendibüroo TURVAJA OÜ**
Liivalaia 22
10118 Tallinn, Estonia
Phone: +372 640 3109
Fax: +372 640 3105
E-mail: turvaja@turvaja.ee
Http://www.turvaja.ee
English, Russian, Estonian
- Enn URGAS** **Patendibüroo TURVAJA OÜ**
Liivalaia 22
10118 Tallinn, Estonia
Phone: +372 640 3109
Fax: +372 640 3105
E-mail: turvaja@turvaja.ee
Http://www.turvaja.ee
English, Russian, Estonian
- Juta-Maris UUSTALU** **AMENDE Patent Agency Ltd.**
Raua 65, 10152 Tallinn, Estonia
Phone: +372 648 6125
Fax: +372 641 0174
E-mail: amende@hot.ee
English, Russian, Estonian

X. LOENDID

AVALDATUD KAUBAMÄRGI REGISTREERIMISE OTSUSE
TEADETE NUMBRILINE LOEND

M200300672	M200701977	M200800246	M200800362	M200800390	M200800473	M200800551	M200800586
M200401165	M200800070	M200800248	M200800363	M200800391	M200800474	M200800552	M200800587
M200401166	M200800072	M200800284	M200800369	M200800392	M200800475	M200800553	M200800588
M200500109	M200800097	M200800285	M200800370	M200800393	M200800479	M200800554	M200800589
M200601004	M200800110	M200800286	M200800371	M200800394	M200800480	M200800564	M200800590
M200700693	M200800127	M200800288	M200800372	M200800397	M200800481	M200800565	M200800593
M200701243	M200800144	M200800291	M200800375	M200800419	M200800489	M200800576	M200800594
M200701246	M200800159	M200800298	M200800376	M200800420	M200800490	M200800578	M200800595
M200701324	M200800164	M200800320	M200800377	M200800421	M200800491	M200800579	M200800654
M200701528	M200800179	M200800329	M200800379	M200800432	M200800492	M200800580	M200800661
M200701542	M200800191	M200800334	M200800380	M200800442	M200800493	M200800581	M200800662
M200701641	M200800195	M200800335	M200800381	M200800444	M200800494	M200800582	M200800663
M200701694	M200800202	M200800349	M200800383	M200800463	M200800497	M200800583	M200800664
M200701884	M200800221	M200800351	M200800387	M200800464	M200800499	M200800584	M200800665
M200701951	M200800239	M200800358	M200800388	M200800465	M200800500	M200800585	
M200701953	M200800245	M200800361	M200800389	M200800472	M200800534		

AVALDATUD RAHVUSVAHELISE REGISTREERIMISE OTSUSE
TEADETE NUMBRILINE LOEND

0338326	0861307	0940667	0952570	0952981	0953612	0954045	0954953	0955536	0956506
0544676	0866976	0940756	0952571	0953020	0953634	0954053	0955012	0955558	0956539
0605041	0876668	0940867	0952591	0953080	0953637	0954115	0955086	0955586	0956540
0662981	0880073	0941474	0952601	0953085	0953640	0954127	0955097	0955622	0956724
0662983	0893526	0941660	0952631	0953133	0953645	0954197	0955155	0955623	0956812
0664780	0893746	0942503	0952637	0953219	0953674	0954310	0955162	0955656	0956833
0668242	0895023	0943691	0952638	0953257	0953675	0954320	0955215	0955657	0957229
0681462	0899479	0947690	0952672	0953258	0953710	0954338	0955286	0955684	0957268
0692617	0902732	0949798	0952710	0953259	0953713	0954344	0955287	0955731	0957278
0707043	0910292	0949899	0952841	0953268	0953785	0954417	0955289	0955756	0957302
0799537	0912563	0950290	0952847	0953317	0953845	0954466	0955317	0955794	0957331
0801541	0921483	0952186	0952853	0953319	0953857	0954507	0955318	0955797	0957332
0801935	0926530	0952298	0952862	0953449	0953934	0954517	0955319	0955801	0957349
0803906	0928938	0952325	0952868	0953463	0953958	0954566	0955324	0956183	0957353
0804598	0933206	0952412	0952898	0953469	0953976	0954662	0955348	0956367	0957392
0813934	0936167	0952444	0952900	0953498	0953978	0954667	0955411	0956370	0957399
0817639	0936308	0952453	0952914	0953524	0953989	0954779	0955412	0956442	0957410
0819030	0936989	0952460	0952915	0953534	0953990	0954781	0955475	0956470	0957634
0823772	0939711	0952490	0952923	0953535	0953999	0954808	0955489	0956478	0957679
0841523	0940497	0952518	0952961	0953536	0954005	0954835	0955519	0956479	0957689
0848356	0940573	0952558	0952972	0953572	0954034	0954838			

REGISTREERITUD KAUBAMÄRKIDE REGISTREERIMISE TAOTLUSTE
NUMBRILINE LOEND

Taotl nr	Reg nr
----------	--------

M200100163	46292	M200701270	46343	M200701531	46310	M200701690	46321	M200701882	46410
M200200570	46332	M200701285	46370	M200701532	46311	M200701716	46394	M200701891	46411
M200600472	46293	M200701347	46371	M200701535	46349	M200701718	46395	M200701892	46324
M200600824A	46294	M200701350	46372	M200701539	46350	M200701748	46353	M200701893	46325
M200601271	46333	M200701357	46303	M200701540	46312	M200701752	46396	M200701896	46360
M200700839	46295	M200701417	46373	M200701541	46313	M200701753	46397	M200701899	46412
M200700906	46296	M200701421	46344	M200701565	46314	M200701769	46354	M200701903	46326
M200700907	46297	M200701424	46345	M200701606	46383	M200701774	46398	M200701904	46327
M200701046	46334	M200701425	46304	M200701619	46315	M200701779	46399	M200701922	46361
M200701052	46335	M200701428	46305	M200701620	46316	M200701781	46400	M200701923	46413
M200701053	46336	M200701430	46306	M200701633	46384	M200701782	46401	M200701925	46328
M200701055	46337	M200701437	46374	M200701648	46317	M200701789	46355	M200701933	46414
M200701057	46338	M200701478	46307	M200701653	46318	M200701798	46402	M200701950	46362
M200701064	46298	M200701491	46375	M200701655	46385	M200701800	46356	M200800007	46329
M200701123	46366	M200701492	46376	M200701656	46319	M200701819	46322	M200800008	46415
M200701147	46299	M200701493	46346	M200701657	46320	M200701825	46403	M200800017	46416
M200701158	46367	M200701494	46377	M200701664	46386	M200701827	46404	M200800025	46363
M200701181	46368	M200701508	46378	M200701666	46351	M200701828	46357	M200800026	46364
M200701185	46369	M200701514	46379	M200701676	46352	M200701831	46358	M200800032	46330
M200701202	46300	M200701515	46347	M200701677	46387	M200701832	46405	M200800033	46417
M200701203	46301	M200701516	46348	M200701682	46388	M200701837	46406	M200800035	46365
M200701209	46339	M200701521	46380	M200701683	46389	M200701847	46407	M200800048	46331
M200701211	46340	M200701522	46308	M200701684	46390	M200701853	46359		
M200701217	46302	M200701523	46381	M200701685	46391	M200701855	46408		
M200701222	46341	M200701525	46309	M200701686	46392	M200701879	46323		
M200701262	46342	M200701527	46382	M200701687	46393	M200701881	46409		