



ISSN 1406-376X

EESTI VABARIIK

T **EESTI**
TÖÖSTUSDISAINI-
LAHENDUSE LEHT



PATENDIAMETI AMETLIK VÄLJAANNE

3
2012
TALLINN



ISSN 1406-376X

EESTI VABARIIK

T

**T EESTI
TÖÖSTUSDISAINI-
LAHENDUSE LEHT**

**PATENDIAMETI
AMETLIK VÄLJAANNE**

XV aastakäik

**Käesolevas numbris
esitatud andmed
loetakse avaldatuks
15. augustil 2012. a.**

**3
2012
AUGUST
TALLINN**

Eesti Tööstusdisainilahenduse Lehte antakse välja tööstusdisaini kaitse seaduse (jõustunud 11.01.1998) alusel.
The Estonian Industrial Design Gazette is the official publication of the Estonian Patent Office.
Published under Industrial Design Protection Law of the Republic of Estonia (coming into force 11 January 1998).
Date of publication of the data presented in this issue - 15 August 2012.

Patendiameti
infoosakond
Toompuiestee 7
15041 Tallinn
Tel 627 7907
Faks 627 7943
E-post Info@epa.ee

The Information Department
of the Estonian Patent Office
Toompuiestee 7
15041 Tallinn, ESTONIA
Phone +372 627 7907
Fax +372 627 7943
E-mail Info@epa.ee

Levitaja

Patendiinfo keskus
Olevimägi 8/10
10123 Tallinn
Tel 641 1248
Faks 641 1018
E-post patent@patentinfo.ee

Distributor

Estonian Patent Information Centre
Olevimägi 8/10
10123 Tallinn, ESTONIA
Phone +372 641 1248
Fax +372 641 1018
E-mail patent@patentinfo.ee

SISUKORD

Andmete identifitseerimise rahvusvahelised numberkoodid (INID-koodid)	4
Riikide, teiste ühenduste ja valitsustevaheliste organisatsioonide koodid	5
I. REGISTREERITUD TÖÖSTUSDISAINILAHENDUSED	6
II. RAHVUSVAHELISELT REGISTREERITUD TÖÖSTUSDISAINILAHENDUSED	30
III. MUUD REGISTRIKANDED	43
Registreeringu kehtivuse pikendamine	43
Tööstusdisainilahenduse üleminek	43
Registreeringu jagamine	-
Registreeringu andmete muudatused	43
Registreeringu andmete parandused	-
Tööstusdisainilahenduse litsentsimine	-
Tööstusdisainilahenduse pantimine	-
Tööstusdisainilahenduse tunnistuse duplikaadi väljaandmine	-
Registreeringu kustutamine	43
IV. LOENDID	44
Registreeritud tööstusdisainilahenduste registreerimise taotluste numbriline loend	44
Rahvusvaheliselt registreeritud tööstusdisainilahenduste numbriline loend	44
V. TÖÖSTUSDISAINIALASED ÕIGUSAKTID JA MUU INFO	45
Riiklikus patendivolinike registris registreeritud patendivolinike nimekiri	45

CONTENTS

Internationally Agreed Numbers for the Identification of Data (INID Codes)	4
List of Codes of States, Other Entities and Intergovernmental Organizations	5
I. REGISTERED INDUSTRIAL DESIGNS	6
II. INTERNATIONALLY REGISTERED INDUSTRIAL DESIGNS	30
III. OTHER ENTRIES IN THE REGISTER	43
Extension of the Registration	43
Transfer of Industrial Design	43
Division of the Registration.	-
Amendments to Registration Data	43
Corrections to Registration Data	-
Licensing of Industrial Design	-
Pledging of Industrial Design	-
Issue of a Copy of the Industrial Design Certificate	-
Deletion of the Registration	43
IV. LISTS	44
Numerical List of Registration Applications of Registered Industrial Designs	44
Numerical List of Internationally Registered Industrial Designs	44
V. LEGAL ACTS AND INFORMATION CONCERNING INDUSTRIAL DESIGNS	45
List of Patent Attorneys, Registered in the Estonian State Register of Patent Attorneys	49

**ANDMETE IDENTIFITSEERIMISE
RAHVUSVAHELISED NUMBERKOODID
(INID-KOODID)
WIPO Standard ST. 80**

**INTERNATIONALLY AGREED NUMBERS FOR
THE IDENTIFICATION OF DATA
(INID CODES)
WIPO Standard ST. 80**

(11) Registreeringu number	(11) Number of the Registration
(15) Registreerimise kuupäev	(15) Date of the Registration
(18) Registreeringu kehtivuse lõppemise kuupäev	(18) Expected expiration date of the registration
(21) Registreerimistaotluse number	(21) Application Number
(22) Registreerimistaotluse esitamise kuupäev	(22) Application Filing Date
(24) Registreeringu kehtivuse alguse kuupäev	(24) Date from which the Industrial Design right has effected
(28) Variantide arv	(28) Number of Industrial Designs included in the application
(30) Prioriteet	(30) Priority
(51) Rahvusvahelise klassifikatsiooni klassi ja alaklassi number	(51) International Classification for Industrial Designs (class and subclass of the Locarno Classification)
(54) Tööstusdisainilahenduse nimetus	(54) Title of the Industrial Design
(55) Tööstusdisainilahenduse reproduktsioon	(55) Reproduction of the Industrial Design
(72) Tööstusdisainilahenduse autor(id)	(72) Author(s) of Industrial Design
(73) Tööstusdisainilahenduse omanik(ud)	(73) Proprietor(s) of Industrial Design
(74) Patendivolinik või ühine esindaja	(74) Patent Attorney or Common Representative

**RIIKIDE, TEISTE ÜHENDUSTE JA VALITSUSTEVAAHELISTE
ORGANISATSIOONIDE KOODID**
WIPO Standard ST. 3

AD	Andorra	EA	Euraasia Patendiorgani-	KH	Kambodža	RS	Serbia
AE	Araabia		satsioon (EAPO)	KI	Kiribati	RU	Venemaa
	Ühendemiraadid	EC	Ecuador	KM	Komoorid	RW	Rwanda
AF	Afganistan	EE	Eesti	KN	Saint Kitts ja Nevis	SA	Saudi Araabia
AG	Antigua ja Barbuda	EG	Egiptus	KP	Põhja-Korea	SB	Saalomoni Saared
AI	Anguilla	EH	Lääne-Sahara	KR	Lõuna-Korea	SC	Seišellid
AL	Albaania	EM	Siseturu Ühtlustamise	KW	Kuveit	SD	Sudaan
AM	Armeenia		Amet (kaubamärgid ja	KY	Kaimanisaared	SE	Rootsi
AO	Angola		tööstusdisainilahen-	KZ	Kasahstan	SG	Singapur
AP	Aafrika Regionaalne		dused) (OHIM)	LA	Laos	SH	Saint Helena, Ascension
	Tööstusomandi Orga-	EP	Euroopa	LB	Liibanon		ja Tristan da Cunha
	nisatsioon (ARIPO)		Patendiamet (EPO)	LC	Saint Lucia	SI	Sloveenia
AR	Argentina	ER	Eritrea	LI	Liechtenstein	SK	Slovakkia
AT	Austria	ES	Hispaania	LK	Sri Lanka	SL	Sierra Leone
AU	Austraalia	ET	Etiopia	LR	Libeeria	SM	San Marino
AW	Aruba	FI	Soome	LS	Lesotho	SN	Senegal
AZ	Aserbaidžaan	FJ	Fidži	LT	Leedu	SO	Somaalia
BA	Bosnia ja Hertsegoviina	FK	Falklandi (Malviini)	LU	Luksemburg	SR	Suriname
BB	Barbados		saared	LV	Läti	SS	Lõuna-Sudaan
BD	Bangladesh	FO	Fääri saared	LY	Liibüa	ST	São Tomé ja Príncipe
BE	Belgia	FR	Prantsusmaa	MA	Maroko	SV	El Salvador
BF	Burkina Faso	GA	Gabon	MC	Monaco	SX	Sint Maarten (Hollandi
BG	Bulgaaria	GB	Ühendkuningriik	MD	Moldova		osa)
BH	Bahrein		(Suurbritannia)	ME	Montenegro	SY	Süüria
BI	Burundi	GC	Pärsia Lahe	MG	Madagaskar	SZ	Svaasimaa
BJ	Benin		Koostöönõukogu	MK	Makedoonia	TC	Turks ja Caicos
BM	Bermuda	GD	Grenada	ML	Mali	TD	Tšaad
BN	Brunei	GE	Gruusia	MM	Myanmar (Birma)	TG	Togo
BO	Boliivia	GG	Guernsey	MN	Mongoolia	TH	Tai
BQ	Bonaire, Sint	GH	Ghana	MO	Macao	TJ	Tadžikistan
	Eustatius ja Saba	GI	Gibraltari	MP	Põhja-Mariaanid	TL	Ida-Timor
BR	Brasiilia	GL	Gröönimaa	MR	Mauritaania	TM	Türkmenistan
BS	Bahama	GM	Gambia	MS	Montserrat	TN	Tuneesia
BT	Bhutan	GN	Guinea	MT	Malta	TO	Tonga
BV	Bouvet' saar	GQ	Ekvatoriaal-Guinea	MU	Mauritius	TR	Türgi
BW	Botswana	GR	Kreeka	MV	Maldiivid	TT	Trinidad ja Tobago
BX	Beneluxi Kaubamärgi-	GS	Lõuna-Georgia ja	MW	Malawi	TV	Tuvalu
	amet (BBM) ja Beneluxi		Lõuna-Sandwichi	MX	Mehhiko	TW	Taiwan (Hiina provints)
	Tööstusdisainilahendus-		saared	MY	Malaisia	TZ	Tansaania
	te Amet (BBDM)	GT	Guatemala	MZ	Mosambiik	UA	Ukraina
BY	Valgevene	GW	Guinea-Bissau	NA	Namiibia	UG	Uganda
BZ	Belize	GY	Guyana	NE	Niger	US	Ameerika
CA	Kanada	HK	Hongkong	NG	Nigeeria		Ühendriigid
CD	Kongo Demokraatlik	HN	Honduras	NI	Nicaragua	UY	Uruguay
	Vabariik	HR	Horvaatia	NL	Holland	UZ	Usbekistan
CF	Kesk-Aafrika Vabariik	HT	Haiti	NO	Norra	VA	Vatikan (Püha Tool)
CG	Kongo	HU	Ungari	NP	Nepal	VC	Saint Vincent ja
CH	Šveits	IB	Maailma	NR	Nauru		Grenadiinid
CI	Côte d'Ivoire		Intellektuaalomandi	NZ	Uus-Meremaa	VE	Venezuela
CK	Cooki saared		Organisatsiooni (WIPO)	OA	Aafrika Intellektuaal-	VG	Neitsisaared
CL	Tšiili		Rahvusvaheline Büroo		omandi Organisatsioon	VN	Vietnam
CM	Kamerun	ID	Indoneesia		(OAPI)	VU	Vanuatu
CN	Hiina	IE	Iiri	OM	Omaan	WO	Maailma
CO	Kolumbia	IL	Iisrael	PA	Panama		Intellektuaalomandi
CR	Costa Rica	IM	Man'i saar	PE	Peruu		Organisatsioon (WIPO)
CU	Kuuba	IN	India	PG	Paapua Uus-Guinea		(Rahvusvaheline Büroo)
CV	Cabo Verde	IQ	Iraak	PH	Filipiinid	WS	Samoa
CW	Curaçao	IR	Iraan	PK	Pakistan	XN	Põhjamaade
CY	Küpros	IS	Island	PL	Poola		Patendiinstituut (PPI)
CZ	Tšehhi	IT	Itaalia	PT	Portugal	YE	Jeemen
DE	Saksamaa	JE	Jersey	PW	Belau	ZA	Lõuna-Aafrika Vabariik
DJ	Djibouti	JM	Jamaica	PY	Paraguay	ZM	Sambia
DK	Taani	JO	Jordaania	QA	Katar	ZW	Zimbabwe
DM	Dominica	JP	Jaapan	QZ	Ühenduse Sordiamet		
DO	Dominikaani Vabariik	KE	Kenya		(Euroopa Liit) (EÜSA)		
DZ	Alžeeria	KG	Kõrgõzstan	RO	Rumeenia		

I. REGISTREERITUD TÖÖSTUSDISAINILAHENDUSED

Avaldatakse "Tööstusdisaini kaitse seaduse" § 55¹ lõike 7 alusel.

Patendiamet ei ole kontrollinud tööstusdisainilahenduse uudsust ja eristatavust tulenevalt "Tööstusdisaini kaitse seaduse" § 31 lõike 2 punktist 1.

(11) Registreeringu number	01720	(51) Klass: 06-03
(21) Taotluse number	D201100052	
(15) Registreerimise päev	15.08.2012	
(22) Esitamise päev	29.12.2011	
(24) Registreeringu kehtivuse alguse päev	29.12.2011	
(18) Registreeringu kehtivuse lõppemise päev	29.12.2016	
(28) Variantide arv	1	
(72) Autor	Liina Laaneoja, Komsu 4 - 5, Puka, 67205 Valga maakond, EE	
(73) Omanik	Liina Laaneoja, Komsu 4 - 5, Puka, 67205 Valga maakond, EE	
(74) Patendivolinik või ühine esindaja	Kaie Puur	

(54) Nimetus **Laud**

(55) Reproduktsoon

01720-1



- (11) **Registreeringu number** **01721** (51) Klass: **06-03**
- (21) **Taotluse number** D201100052A
- (15) **Registreerimise päev** 15.08.2012
- (22) **Esitamise päev** 29.12.2011
- (24) **Registreeringu kehtivuse alguse päev** 29.12.2011
- (18) **Registreeringu kehtivuse lõppemise päev** 29.12.2016
- (28) **Variantide arv** 1
- (72) **Autor** Liina Laaneoja, Komsis 4 - 5, Puka, 67205 Valga maakond, EE
- (73) **Omanik** Liina Laaneoja, Komsis 4 - 5, Puka, 67205 Valga maakond, EE
- (74) **Patendivolinik või ühine esindaja** Kaie Puur

(54) **Nimetus** **Laud**

(55) **Reproduktsoon**

01721-1



(11) **Registreeringu number** **01722**

(51) Klass: **06-03**

(21) **Taotluse number** D201100052B

(15) **Registreerimise päev** 15.08.2012

(22) **Esitamise päev** 29.12.2011

(24) **Registreeringu kehtivuse alguse päev** 29.12.2011

(18) **Registreeringu kehtivuse lõppemise päev** 29.12.2016

(28) **Variantide arv** 1

(72) **Autor** Liina Laaneoja, Komsu 4 - 5, Puka, 67205 Valga maakond, EE

(73) **Omanik** Liina Laaneoja, Komsu 4 - 5, Puka, 67205 Valga maakond, EE

(74) **Patendivolinik või ühine esindaja** Kaie Puur

(54) **Nimetus** **Laud**

(55) **Reproduktsoon**

01722-1



- (11) **Registreeringu number** **01723** (51) Klass: **10-02**
- (21) **Taotluse number** D201200022
- (15) **Registreerimise päev** 15.08.2012
- (22) **Esitamise päev** 09.04.2012
- (24) **Registreeringu kehtivuse alguse päev** 09.04.2012
- (18) **Registreeringu kehtivuse lõppemise päev** 09.04.2017
- (28) **Variantide arv** 2
- (72) **Autor** Mirja-Helen Lillemets, Aiandi tee 28/2-41, Viimsi alevik, Viimsi vald, 74001 Harju maakond, EE
- (73) **Omanik** Mirja-Helen Lillemets, Aiandi tee 28/2-41, Viimsi alevik, Viimsi vald, 74001 Harju maakond, EE
- (54) **Nimetus** **Savist roosidega käekell**

(55) **Reproduktsoon**

01723-1



01723-2



(11) Registreeringu number	01724	(51) Klass: 10-02
(21) Taotluse number	D201200023	
(15) Registreerimise päev	15.08.2012	
(22) Esitamise päev	09.04.2012	
(24) Registreeringu kehtivuse alguse päev	09.04.2012	
(18) Registreeringu kehtivuse lõppemise päev	09.04.2017	
(28) Variantide arv	1	
(72) Autor	Mirja-Helen Lillemets, Aiandi tee 28/2-41, Viimsi alevik, Viimsi vald, 74001 Harju maakond, EE	
(73) Omanik	Mirja-Helen Lillemets, Aiandi tee 28/2-41, Viimsi alevik, Viimsi vald, 74001 Harju maakond, EE	

(54) **Nimetus** **Savist roosidega käekell**

(55) **Reproduktsoon**

01724-1



- (11) **Registreeringu number** **01725** (51) Klass: **10-02**
- (21) **Taotluse number** D201200023A
- (15) **Registreerimise päev** 15.08.2012
- (22) **Esitamise päev** 09.04.2012
- (24) **Registreeringu kehtivuse alguse päev** 09.04.2012
- (18) **Registreeringu kehtivuse lõppemise päev** 09.04.2017
- (28) **Variantide arv** 1
- (72) **Autor** Mirja-Helen Lillemets, Aiandi tee 28/2-41, Viimsi alevik, Viimsi vald, 74001 Harju maakond, EE
- (73) **Omanik** Mirja-Helen Lillemets, Aiandi tee 28/2-41, Viimsi alevik, Viimsi vald, 74001 Harju maakond, EE
- (54) **Nimetus** **Savist roosidega käekell**
- (55) **Reproduktsoon**
- 01725-1



(11) Registreeringu number	01726	(51) Klass: 20-02
(21) Taotluse number	D201200024	
(15) Registreerimise päev	15.08.2012	
(22) Esitamise päev	09.04.2012	
(24) Registreeringu kehtivuse alguse päev	09.04.2012	
(18) Registreeringu kehtivuse lõppemise päev	09.04.2017	
(28) Variantide arv	2	
(72) Autor	<i>Autori andmeid ei avalikustata</i>	
(73) Omanik	Iena Rusina, Sikupilli 3-41, 11412 Tallinn, EE	
(74) Patendivolinik või ühine esindaja	Ott Moorlat	

(54) Nimetus **Reklaammaterjal kauplusele**

(55) Reproduktsoon

01726-1



01726-2



(11) Registreeringu number	01727	(51) Klass: 06-01
(21) Taotluse number	D201200025	
(15) Registreerimise päev	15.08.2012	
(22) Esitamise päev	10.04.2012	
(24) Registreeringu kehtivuse alguse päev	10.04.2012	
(18) Registreeringu kehtivuse lõppemise päev	10.04.2017	
(28) Variantide arv	2	
(72) Autor	Veiko Nõmm, Õli 17a, Rakvere, 44311 Lääne-Viru maakond, EE	
(73) Omanik	Veiko Nõmm, Õli 17a, Rakvere, 44311 Lääne-Viru maakond, EE	

(54) Nimetus **Pink**

(55) Reproduktsoon

01727-1

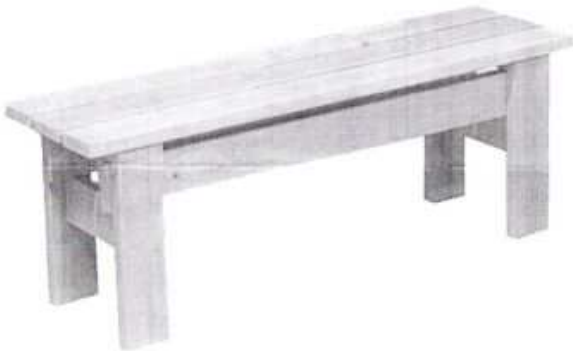

01727-2



(11) Registreeringu number	01728	(51) Klass: 02-02
(21) Taotluse number	D201200026	
(15) Registreerimise päev	15.08.2012	
(22) Esitamise päev	12.04.2012	
(24) Registreeringu kehtivuse alguse päev	12.04.2012	
(18) Registreeringu kehtivuse lõppemise päev	12.04.2017	
(28) Variantide arv	2	
(72) Autor	Kaili-Lotta Juhkam, A. Weizenbergi 2-12, 10150 Tallinn, EE	
(73) Omanik	Kaili-Lotta Juhkam, Mustamäe tee 128-46, 12911 Tallinn, EE	

(54) Nimetus **Laste mantel suurte varrukatega**

(55) Reproduktsoon

01728-1



01728-2

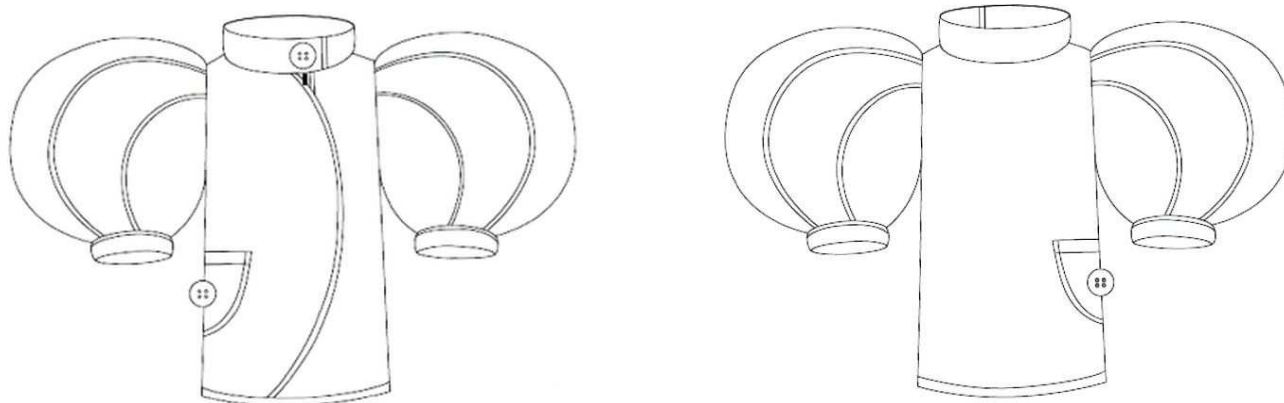

(11) Registreeringu number	01729	(51) Klass: 07-06
(21) Taotluse number	D201200027	
(15) Registreerimise päev	15.08.2012	
(22) Esitamise päev	12.04.2012	
(24) Registreeringu kehtivuse alguse päev	12.04.2012	
(18) Registreeringu kehtivuse lõppemise päev	12.04.2017	
(28) Variantide arv	1	
(72) Autor	Kaili-Lotta Juhkam, A. Weizenbergi 2-12, 10150 Tallinn, EE	
(73) Omanik	Kaili-Lotta Juhkam, Mustamäe tee 128-46, 12911 Tallinn, EE	

(54) Nimetus **Maitseainete komplekt**

(55) Reproduktsoon

01729-1

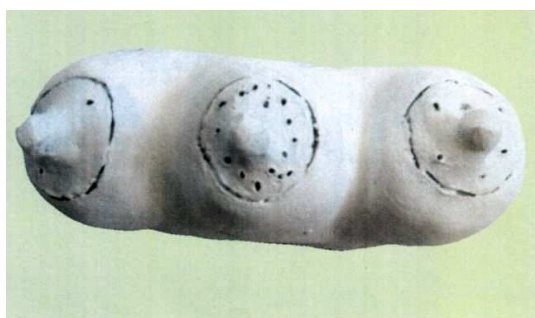
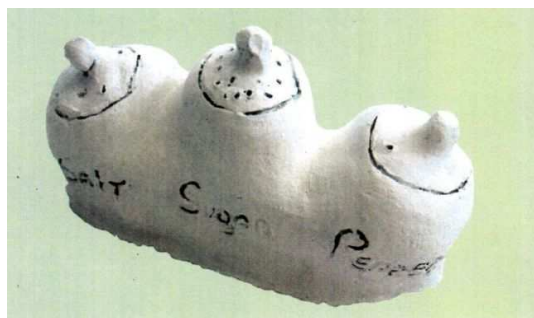

(11) **Registreeringu number** **01730**

(51) Klass: **16-05**

(21) **Taotluse number** D201200028

(15) **Registreerimise päev** 15.08.2012

(22) **Esitamise päev** 17.04.2012

(24) **Registreeringu kehtivuse alguse päev** 17.04.2012

(18) **Registreeringu kehtivuse lõppemise päev** 17.04.2017

(28) **Variantide arv** 2

(72) **Autor** Tõnu Kallas, Raiesmiku 10, Saue, 76506 Harju maakond, EE

(73) **Omanik** Tõnu Kallas, Raiesmiku 10, Saue, 76506 Harju maakond, EE

(74) **Patendivolinik või ühine esindaja** Ott Moorlat

(54) **Nimetus** **Toitemoodul**

(55) **Reproduktsoon**

01730-1

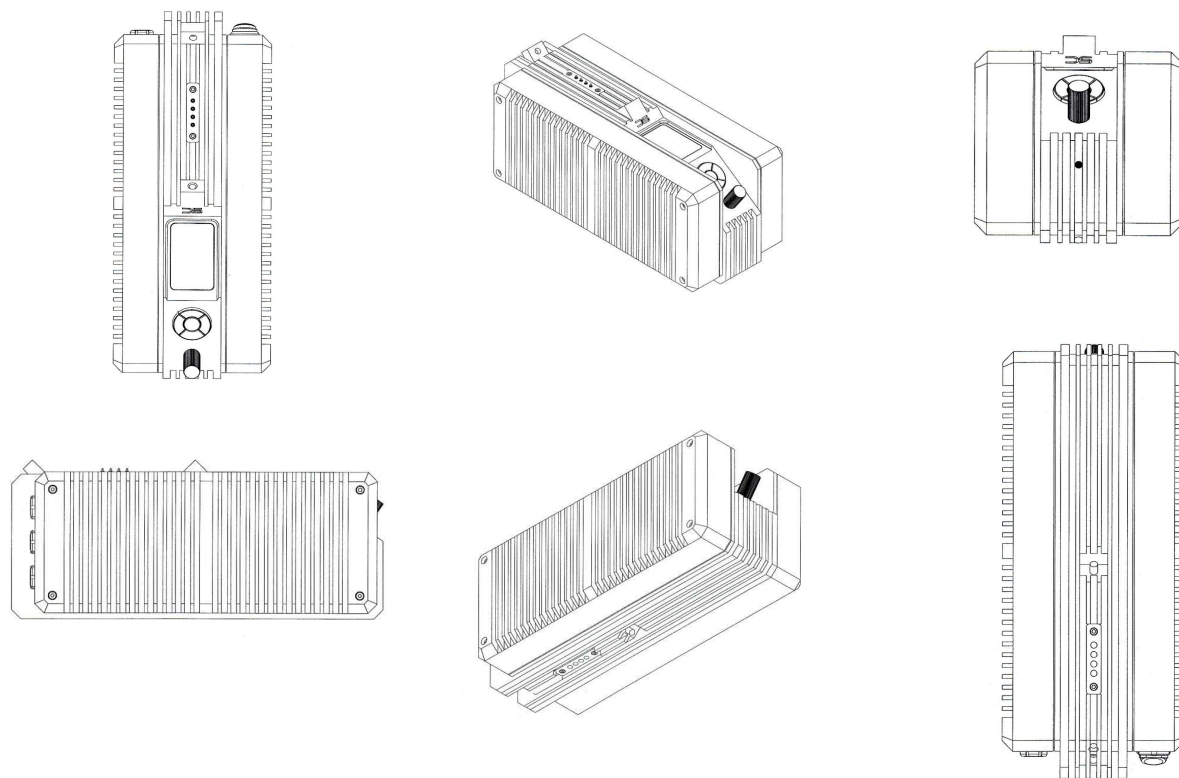

01730-2



(11) **Registreeringu number** **01731**

(51) Klass: **16-05**

(21) **Taotluse number** D201200029

(15) **Registreerimise päev** 15.08.2012

(22) **Esitamise päev** 17.04.2012

(24) **Registreeringu kehtivuse
alguse päev** 17.04.2012

(18) **Registreeringu kehtivuse
lõppemise päev** 17.04.2017

(28) **Variantide arv** 1

(72) **Autor** Tõnu Kallas, Raiesmiku 10, Saue, 76506 Harju maakond, EE

(73) **Omanik** Tõnu Kallas, Raiesmiku 10, Saue, 76506 Harju maakond, EE

(74) **Patendivolinik või ühine esindaja** Ott Moorlat

(54) **Nimetus** **Kaheosaline toitemoodul**

(55) **Reproduktsoon**

01731-1

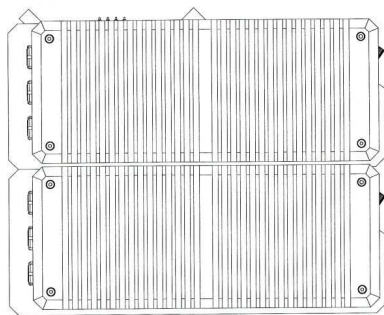
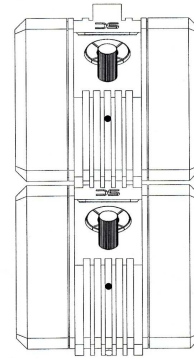
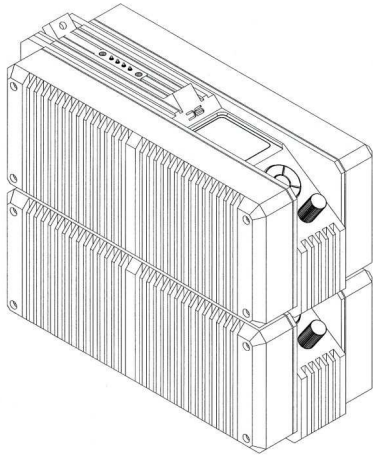

(11) Registreeringu number	01732
(21) Taotluse number	D201200030
(15) Registreerimise päev	15.08.2012
(22) Esitamise päev	25.04.2012
(24) Registreeringu kehtivuse alguse päev	25.04.2012
(18) Registreeringu kehtivuse lõppemise päev	25.04.2017
(28) Variantide arv	1
(72) Autor	Helmet Raja, Salme 49-4, 10413 Tallinn, EE
(73) Omanik	Helmet Raja, Salme 49-4, 10413 Tallinn, EE
(74) Patendivolinik või ühine esindaja	Ott Moorlat

(51) Klass: **07-02**(54) Nimetus **Köögitarvikute komplekt**

(55) Reproduktsioon

01732-1

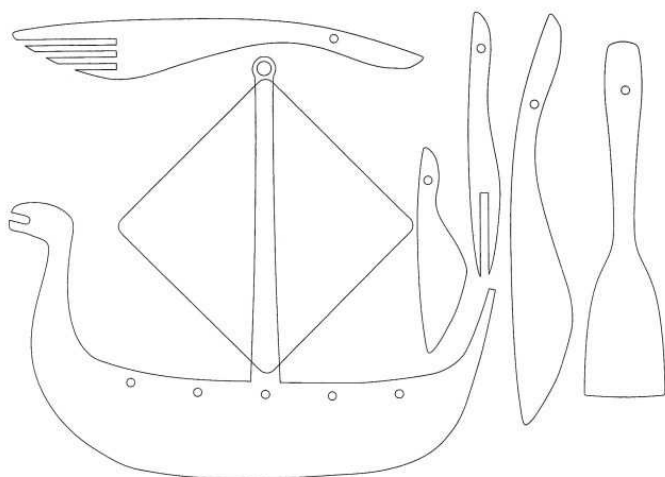

(11) Registreeringu number	01733
(21) Taotluse number	D201200031
(15) Registreerimise päev	15.08.2012
(22) Esitamise päev	25.04.2012
(24) Registreeringu kehtivuse alguse päev	25.04.2012
(18) Registreeringu kehtivuse lõppemise päev	25.04.2017
(28) Variantide arv	2
(72) Autor	Helmet Raja, Salme 49-4, 10413 Tallinn, EE
(73) Omanik	Helmet Raja, Salme 49-4, 10413 Tallinn, EE
(74) Patendivolinik või ühine esindaja	Ott Moorlat

(51) Klass: **26-01**(54) Nimetus **Küünlajalg**

(55) Reproduktsoon

01733-1

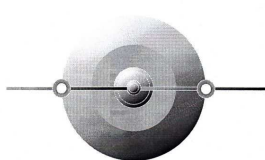
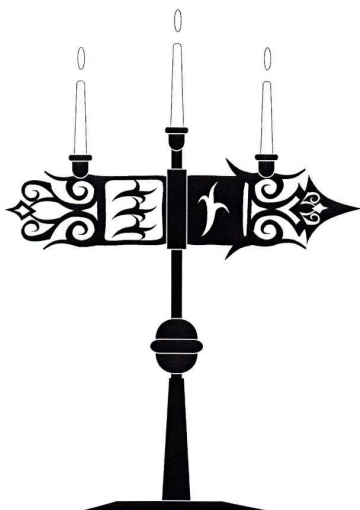

01733-2

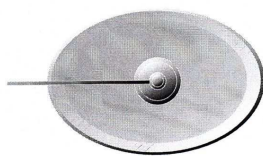
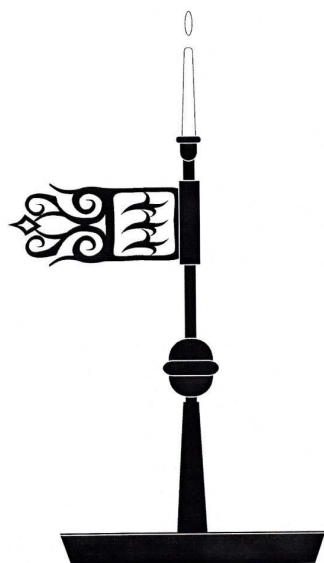

(11) Registreeringu number	01734
(21) Taotluse number	D201200036
(15) Registreerimise päev	15.08.2012
(22) Esitamise päev	22.05.2012
(24) Registreeringu kehtivuse alguse päev	22.05.2012
(18) Registreeringu kehtivuse lõppemise päev	22.05.2017
(28) Variantide arv	1
(72) Autor	Marina Gladkova, Tartu mnt 10, 10145 Tallinn, EE Maike Iida, Tartu mnt 10, 10145 Tallinn, EE Tarmo Noop, Laulupeo pst 15, 50050 Tartu, EE Rain Saukas, Tartu mnt 10, 10145 Tallinn, EE Pilvi Tering, Laulupeo pst 15, 50050 Tartu, EE Katrín Vernik, Laulupeo pst 15, 50050 Tartu, EE AS A. Le Coq, Laulupeo pst 15, 50050 Tartu, EE
(73) Omanik	AS A. Le Coq, Laulupeo pst 15, 50050 Tartu, EE
(74) Patendivolinik või ühine esindaja	Reet Maasikamäe

(51) Klass: **09-01**(54) Nimetus **Pudel**

(55) Reproduktsioon

01734-1

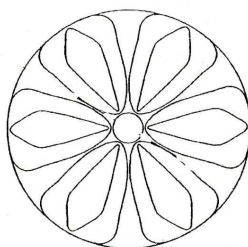
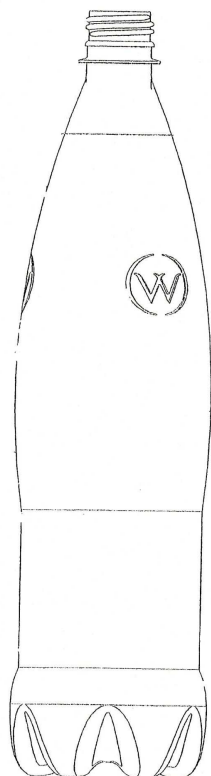

(11) Registreeringu number	01735
(21) Taotluse number	D201200037
(15) Registreerimise päev	15.08.2012
(22) Esitamise päev	24.05.2012
(24) Registreeringu kehtivuse alguse päev	24.05.2012
(18) Registreeringu kehtivuse lõppemise päev	24.05.2017
(28) Variantide arv	1
(72) Autor	Rünno Bruus, Struve 3-7, 51003 Tartu, EE
(73) Omanik	Rünno Bruus, Struve 3-7, 51003 Tartu, EE

(51) Klass: **23-99**(54) Nimetus **Kasetohust tulehakatis**

(55) Reproduktsoon

01735-1



(11) **Registreeringu number** **01736**

(51) Klass: **11-02**

(21) **Taotluse number** D201200038

(15) **Registreerimise päev** 15.08.2012

(22) **Esitamise päev** 25.05.2012

(24) **Registreeringu kehtivuse alguse päev** 25.05.2012

(18) **Registreeringu kehtivuse lõppemise päev** 25.05.2017

(28) **Variantide arv** 1

(72) **Autor** Tauno Kangro, Uus tn 20-1, 10111 Tallinn, EE

(73) **Omanik** Tauno Kangro, Uus tn 20-1, 10111 Tallinn, EE

(74) **Patendivolinik või ühine esindaja** Ott Moorlat

(54) **Nimetus** **Skulptuur "Kündja"**

(55) **Reproduktsoon**

01736-1



- (11) **Registreeringu number** **01737**
- (21) **Taotluse number** D201200039
- (15) **Registreerimise päev** 15.08.2012
- (22) **Esitamise päev** 25.05.2012
- (24) **Registreeringu kehtivuse alguse päev** 25.05.2012
- (18) **Registreeringu kehtivuse lõppemise päev** 25.05.2017
- (28) **Variantide arv** 1
- (72) **Autor** Tauno Kangro, Uus tn 20-1, 10111 Tallinn, EE
- (73) **Omanik** Tauno Kangro, Uus tn 20-1, 10111 Tallinn, EE
- (74) **Patendivolinik või ühine esindaja** Ott Moorlat

(51) Klass: **11-02**

(54) **Nimetus** **Skulptuur "Kojutulek"**

(55) **Reproduktsoon**

01737-1



(11) **Registreeringu number** **01738**

(51) Klass: **11-02**

(21) **Taotluse number** D201200041

(15) **Registreerimise päev** 15.08.2012

(22) **Esitamise päev** 25.05.2012

(24) **Registreeringu kehtivuse
alguse päev** 25.05.2012

(18) **Registreeringu kehtivuse
lõppemise päev** 25.05.2017

(28) **Variantide arv** 1

(72) **Autor** Tauno Kangro, Uus tn 20-1, 10111 Tallinn, EE

(73) **Omanik** Tauno Kangro, Uus tn 20-1, 10111 Tallinn, EE

(74) **Patendivolinik või ühine esindaja** Ott Moorlat

(54) **Nimetus** **Skulptuur**

(55) **Reproduktsoon**

01738-1

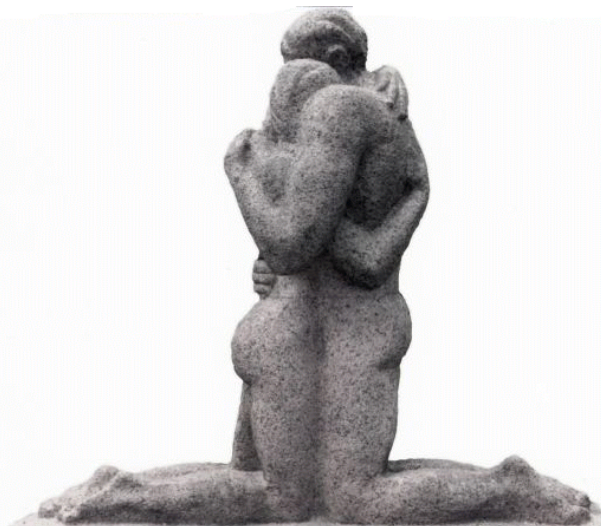

(11) Registreeringu number	01739	(51) Klass: 09-03
(21) Taotluse number	D201200044	
(15) Registreerimise päev	15.08.2012	
(22) Esitamise päev	06.06.2012	
(24) Registreeringu kehtivuse alguse päev	06.06.2012	
(18) Registreeringu kehtivuse lõppemise päev	06.06.2017	
(28) Variantide arv	2	
(72) Autor	Evelin Jõgeda, Tähe 98-26, 50107 Tartu, EE	
(73) Omanik	Evelin Jõgeda, Tähe 98-26, 50107 Tartu, EE	

(54) Nimetus **Pakend**

(55) Reproduktsoon

01739-1



01739-2



(11) Registreeringu number	01740	(51) Klass: 09-03
(21) Taotluse number	D201200045	
(15) Registreerimise päev	15.08.2012	
(22) Esitamise päev	06.06.2012	
(24) Registreeringu kehtivuse alguse päev	06.06.2012	
(18) Registreeringu kehtivuse lõppemise päev	06.06.2017	
(28) Variantide arv	2	
(72) Autor	Evelin Jõgeda, Tähe 98-26, 50107 Tartu, EE	
(73) Omanik	Evelin Jõgeda, Tähe 98-26, 50107 Tartu, EE	

(54) Nimetus **Pakend**

(55) Reproduktsoon

01740-1



01740-2



- (11) **Registreeringu number** **01741** (51) Klass: **02-02**
- (21) **Taotluse number** D201200046
- (15) **Registreerimise päev** 15.08.2012
- (22) **Esitamise päev** 22.06.2012
- (24) **Registreeringu kehtivuse alguse päev** 22.06.2012
- (18) **Registreeringu kehtivuse lõppemise päev** 22.06.2017
- (28) **Variantide arv** 1
- (72) **Autor** *Autorite andmeid ei avalikustata*
- (73) **Omanik** Veljo Kurik, Nõmme tee 58, Tiskre, Harku vald, 76916 Harju maakond, EE
- (54) **Nimetus** **Sisseõmmeldud kortsudega särk**
- (55) **Reproduktsoon**

01741-1



II. RAHVUSVAHELISELT REGISTREERITUD TÖÖSTUSDISAINILAHENDUSED

Avaldatakse "Tööstusdisaini kaitse seaduse" § 87⁴ lõike 3 alusel.

Patendiamet ei ole kontrollinud tööstusdisainilahenduse uudsust ja eristatavust tulenevalt "Tööstusdisaini kaitse seaduse" § 31 lõike 2 punktist 1.

(11) **Rahvusvah reg nr****DM/076663**(51) Klass: **22-03**(21) **Rahvusvah reg jrk**

H201100013

(15) **Registreeringu päev**

20.05.2011

(28) **Variantide arv**

7

(72) **Autor**

Zvonimir Horvat

(73) **Omanik**

BERTA PROJEKT D.O.O., Avenija V. Holjevca 20, HR-10020 Zagreb, HR

WIPO Rahvusvah Tööstusdisainilahenduste**Bülletääni nr, kus registreering on avaldatud** 2011/10(55) **Reproduksioon**

DM/076663-1



DM/076663-2



DM/076663-3



DM/076663-4



DM/076663-5



DM/076663-6



DM/076663-7



(11) **Rahvusvah reg nr**

DM/077194

(51) **Klass: 10-07**

(21) **Rahvusvah reg jrk**

H201200006

(15) **Registreeringu päev**

23.11.2011

(28) **Variantide arv**

1

(72) **Autor**

Patrick Joseph Lassigne

(73) **Omanik**

Patrick Joseph Lassigne, Sur les Roches 17, CH-1568 Portalban, CH

WIPO Rahvusvah Tööstusdisainilahenduste

Bülletääni nr, kus registreering on avaldatud 20/2012

(55) **Reproduksioon**

DM/077194-1

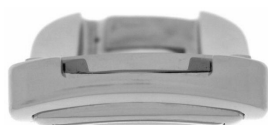
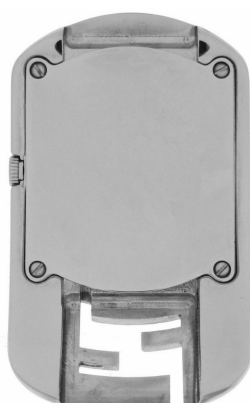

(11) Rahvusvah reg nr	DM/077204	(51) Klass: 32-00
(21) Rahvusvah reg jrk	H201100017	
(15) Registreeringu päev	01.11.2011	
(28) Variantide arv	1	
(72) Autor	David Buchan	
(73) Omanik	SOCIÉTÉ DES PRODUITS NESTLÉ S.A., CH-1800 Vevey, CH	
WIPO Rahvusvah Tööstusdisainilahenduste Bülletääni nr, kus registreering on avaldatud	2011/11	

(55) **Reproduksioon**

DM/077204-1



(11) Rahvusvah reg nr	DM/077204	(51) Klass: 32-00
(21) Rahvusvah reg jrk	H201100017A	
(15) Registreeringu päev	01.11.2011	
(28) Variantide arv	2	
(72) Autor	David Buchan	
(73) Omanik	SOCIÉTÉ DES PRODUITS NESTLÉ S.A., CH-1800 Vevey, CH	
WIPO Rahvusvah Tööstusdisainilahenduste		
Bülletääni nr, kus registreering on avaldatud	2011/11	

(55) **Reproduksioon**

DM/077204-1



DM/077204-2



(11) **Rahvusvah reg nr**

DM/077204

(51) Klass: **32-00**

(21) **Rahvusvah reg jrk**

H201100017B

(15) **Registreeringu päev**

01.11.2011

(28) **Variantide arv**

2

(72) **Autor**

David Buchan

(73) **Omanik**

SOCIÉTÉ DES PRODUITS NESTLÉ S.A., CH-1800 Vevey, CH

WIPO Rahvusvah Tööstusdisainilahenduste

Bülletääni nr, kus registreering on avaldatud 2011/11

(55) **Reproduksioon**

DM/077204-1



DM/077204-2



(11) Rahvusvah reg nr	DM/077204	(51) Klass: 32-00
(21) Rahvusvah reg jrk	H201100017C	
(15) Registreeringu päev	01.11.2011	
(28) Variantide arv	2	
(72) Autor	David Buchan	
(73) Omanik	SOCIÉTÉ DES PRODUITS NESTLÉ S.A., CH-1800 Vevey, CH	
WIPO Rahvusvah Tööstusdisainilahenduste		
Bülletääni nr, kus registreering on avaldatud	2011/11	

(55) **Reproduksioon**

DM/077204-1



DM/077204-2



(11) Rahvusvah reg nr	DM/077204	(51) Klass: 32-00
(21) Rahvusvah reg jrk	H201100017D	
(15) Registreeringu päev	01.11.2011	
(28) Variantide arv	2	
(72) Autor	David Buchan	
(73) Omanik	SOCIÉTÉ DES PRODUITS NESTLÉ S.A., CH-1800 Vevey, CH	
WIPO Rahvusvah Tööstusdisainilahenduste Bülletääni nr, kus registreering on avaldatud	2011/11	

(55) **Reproduksioon**

DM/077204-1



DM/077204-2



(11) Rahvusvah reg nr	DM/077204	(51) Klass: 32-00
(21) Rahvusvah reg jrk	H201100017E	
(15) Registreeringu päev	01.11.2011	
(28) Variantide arv	2	
(72) Autor	David Buchan	
(73) Omanik	SOCIÉTÉ DES PRODUITS NESTLÉ S.A., CH-1800 Vevey, CH	
WIPO Rahvusvah Tööstusdisainilahenduste Bülletääni nr, kus registreering on avaldatud	2011/11	

(55) **Reproduksioon**

DM/077204-1



DM/077204-2



(11) **Rahvusvah reg nr**

DM/077204

(51) Klass: **32-00**

(21) **Rahvusvah reg jrk**

H201100017F

(15) **Registreeringu päev**

01.11.2011

(28) **Variantide arv**

2

(72) **Autor**

David Buchan

(73) **Omanik**

SOCIÉTÉ DES PRODUITS NESTLÉ S.A., CH-1800 Vevey, CH

WIPO Rahvusvah Tööstusdisainilahenduste

Bülletääni nr, kus registreering on avaldatud 2011/11

(55) **Reproduktsoon**

DM/077204-1



DM/077204-2



(11) Rahvusvah reg nr	DM/077204	(51) Klass: 32-00
(21) Rahvusvah reg jrk	H201100017G	
(15) Registreeringu päev	01.11.2011	
(28) Variantide arv	2	
(72) Autor	David Buchan	
(73) Omanik	SOCIÉTÉ DES PRODUITS NESTLÉ S.A., CH-1800 Vevey, CH	
WIPO Rahvusvah Tööstusdisainilahenduste		
Bülletääni nr, kus registreering on avaldatud	2011/11	

(55) **Reproduksioon**

DM/077204-1



DM/077204-2



(11) **Rahvusvah reg nr**

DM/077204

(51) Klass: **32-00**

(21) **Rahvusvah reg jrk**

H201100017H

(15) **Registreeringu päev**

01.11.2011

(28) **Variantide arv**

2

(72) **Autor**

David Buchan

(73) **Omanik**

SOCIÉTÉ DES PRODUITS NESTLÉ S.A., CH-1800 Vevey, CH

WIPO Rahvusvah Tööstusdisainilahenduste

Bülletääni nr, kus registreering on avaldatud 2011/11

(55) **Reproduksioon**

DM/077204-1



DM/077204-2



III. MUUD REGISTRIKANDED**REGISTREERINGU KEHTIVUSE PIKENDAMINE**

Reg nr	Registreeringu pikendatud kehtivusaja lõppemise päev
--------	--

00644 20.05.2017

TÖÖSTUSDISAINILAHENDUSE ÜLEMINEK

Reg nr	Uue omaniku andmed	Registrikande jõustumise päev
00668	Bink Creations OÜ, Lahe tee 8, Kloogaranna, Keila vald, 76708 Harju maakond, EE	12.06.2012

REGISTREERINGU ANDMETE MUUDATUSED

Reg nr	Muutunud andmed	Registrikande jõustumise päev
00644	AS A. Le Coq, Lauupeo pst 15, 50050 Tartu, EE	11.06.2012

REGISTREERINGU KUSTUTAMINE

"Tööstusdisaini kaitse seaduse" paragrahvi 77 lõike 1 alusel on registrist kustutatud järgmised tööstusdisainilahendused:

Reg nr	Kustutamise kande jõustumise päev
--------	-----------------------------------

00598 06.12.2011
 00599 06.12.2011
 00604 07.11.2011
 00608 28.11.2011
 00717 07.12.2011
 01263 27.10.2011
 01264 09.11.2011
 01265 09.11.2011
 01267 13.11.2011
 01268 30.11.2011
 01288 16.11.2011
 01289 23.11.2011
 01290 24.11.2011
 01291 08.12.2011
 01292 08.12.2011
 01293 11.12.2011
 01294 13.12.2011
 01295 13.12.2011
 01359 25.10.2011

IV. LOENDID

REGISTREERITUD TÖÖSTUSDISAINILAHENDUSTE REGISTREERIMISE TAOTLUSTE
NUMBRILINE LOEND

Registreerimis- taotluse number	Registreeringu number
------------------------------------	--------------------------

D201100052	01720	D201200029	01731
D201100052A	01721	D201200030	01732
D201100052B	01722	D201200031	01733
D201200022	01723	D201200036	01734
D201200023	01724	D201200037	01735
D201200023A	01725	D201200038	01736
D201200024	01726	D201200039	01737
D201200025	01727	D201200041	01738
D201200026	01728	D201200044	01739
D201200027	01729	D201200045	01740
D201200028	01730	D201200046	01741

RAHVUSVAHELISELT REGISTREERITUD TÖÖSTUSDISAINILAHENDUSTE
NUMBRILINE LOEND

Rahvusvah reg jrk	Rahvusvah reg nr
-------------------	------------------

H201100013	DM/076663	H201100017E	DM/077204
H201100017	DM/077204	H201100017F	DM/077204
H201100017A	DM/077204	H201100017G	DM/077204
H201100017B	DM/077204	H201100017H	DM/077204
H201100017C	DM/077204	H201200006	DM/077194
H201100017D	DM/077204		

V. TÖÖSTUSDISAINIALASED ÕIGUSAKTID JA MUU INFO

RIIKLIKUS PATENDIVOLNIKE REGISTRIS REGISTREERITUD PATENDIVOLNIKE NIMEKIRI
(seisuga 9. jaanuar 2012)

Register on asutatud 1. septembril 2001. a Vabariigi Valitsuse 7. augusti 2001. a määrusega nr 271 "Riikliku patendivolinike registri asutamine ja registri pidamise põhimäärus" (RT I 2001, 70, 426) patendivoliniku seaduse § 21 alusel (RT I 2001, 27, 151).

TEGEVUSVALDKOND: KAUBAMÄRK, TÖÖSTUSDISAINILAHENDUS JA GEOGRAAFILINE TÄHIS

Arno ANIJALG	Patendibüroo Ustervall OÜ Kivi 21-6 51009 Tartu telefon: 744 1980 telefaks: 744 1785 e-post: anijalg@ustervall.ee http://www.ustervall.ee võõrkeeled: saksa, vene	Juhan HÄMMALOV	INTELS Patendibüroo OÜ Magasini 12 51005 Tartu telefon: 742 0401 telefaks: 742 0326 e-post: intels@intels.ee http://www.intels.ee võõrkeeled: inglise, saksa, vene
Aivo ARULA	Patendibüroo Käosaar & Co OÜ Tähe 94 50107 Tartu telefon: 738 3051 telefaks: 738 3055 e-post: info@kaosaar.ee http://www.kaosaar.ee võõrkeeled: inglise, vene	Uno JÄÄGER	Inseneribüroo Uneko OÜ Rüütli 51a, 80010 Pärnu telefon: 447 1021 telefaks: 447 1001 GSM: 515 1844 e-post: info@uneko.ee http://www.uneko.ee võõrkeeled: inglise, soome, vene
Martina BÖCKLER-LORVI	LASVET Patendibüroo OÜ Suurtüki 4a, 10133 Tallinn pk 3136, 10505 Tallinn telefon: 640 6600 telefaks: 640 6604 e-post: lasvet@lasvet.ee http://www.lasvet.ee võõrkeeled: inglise, soome	Sirje KAHU	Patendibüroo Ustervall OÜ Kivi 21-6 51009 Tartu telefon: 744 1980 telefaks: 744 1785 e-post: skahu@ustervall.ee http://www.ustervall.ee võõrkeeled: inglise, vene
Indrek EELMETS	Advokaadibüroo SORAINEN AS Pärnu mnt 15 10141 Tallinn telefon: 640 0900 telefaks: 640 0901 e-post: estonia@sorainen.com http://www.sorainen.com võõrkeeled: inglise, vene, soome	Lembit KALEV	Patendibüroo ROOSILLA OÜ Järveotsa tee 39-61 13520 Tallinn telefon: 657 1722, 657 5381 telefaks: 657 5381 GSM: 511 9951 e-post: roosilla@roosilla.ee http://www.roosilla.ee võõrkeeled: inglise, vene
Alla HÄMMALOV	INTELS Patendibüroo OÜ Magasini 12 51005 Tartu telefon: 742 0401 telefaks: 742 0326 e-post: intels@intels.ee http://www.intels.ee võõrkeeled: inglise, poola, vene	Anneli KANG	OÜ Synest pk 977, 13402 Tallinn telefon: 660 9786 telefaks: 660 9787 e-post: anneli@synest.ee võõrkeeled: inglise, saksa, vene, prantsuse, soome, rootsi

Anneli KAPP	Patendibüroo Käosaar & Co OÜ Tähe 94 50107 Tartu telefon: 738 3051 telefaks: 738 3055 e-post: info@kaosaar.ee http://www.kaosaar.ee võõrkeeled: inglise, vene	Katrin KOITEL-VEIDIK	Patendi- & Kaubamärgibüroo Koitel OÜ Tartu mnt 65 10115 Tallinn pk 1759, 10902 Tallinn telefon: 603 3260 telefaks: 603 3261 e-post: koitel@koitel.ee http://www.koitel.ee võõrkeeled: inglise, soome
Urmas KAULER	Patendibüroo TURVAJA OÜ Liivalaia 22 10118 Tallinn telefon: 640 3109 telefaks: 640 3105 e-post: turvaja@turvaja.ee http://www.turvaja.ee võõrkeeled: inglise, vene, soome	Mart Enn KOPPEL	KOPPEL patendibüroo OÜ Roseni 10-151 10111 Tallinn telefon: 677 4136 telefaks: 677 4138 e-post: info@koppelpb.com http://www.koppelpb.com võõrkeeled: inglise, vene, soome
Urmas KERNU	AAA Patendibüroo OÜ Tartu mnt 16 10117 Tallinn pk 3926, 10509 Tallinn telefon: 660 5910, 660 5911 telefaks: 660 5912 e-post: aaa@aaa.ee http://www.aaa.ee võõrkeeled: inglise, saksa, soome, vene	Heinrich KRUPP	Patendibüroo TURVAJA OÜ Liivalaia 22 10118 Tallinn telefon: 640 3109 telefaks: 640 3105 e-post: turvaja@turvaja.ee http://www.turvaja.ee võõrkeeled: saksa, vene
Ljubov KESSELMAN	OÜ Kesna Tedre 77-52 10616 Tallinn telefon: 660 8068 telefaks: 660 8069 e-post: kesna@kesna.ee http://www.kesna.ee võõrkeeled: inglise, vene	Jüri KÄOSAAR	Patendibüroo Käosaar & Co OÜ Tähe 94 50107 Tartu telefon: 738 3051 telefaks: 738 3055 e-post: info@kaosaar.ee http://www.kaosaar.ee võõrkeeled: inglise, vene
Marina KESSELMAN	OÜ Kesna Tedre 77-52 10616 Tallinn telefon: 660 8068 telefaks: 660 8069 e-post: kesna@kesna.ee http://www.kesna.ee võõrkeeled: inglise, saksa, vene	Kalev KÄOSAAR	Patendibüroo Käosaar & Co OÜ Suur-Patarei 2 10415 Tallinn telefon: 637 9484 telefaks: 637 9485 e-post: kalev.kaosaar@kaosaar.ee http://www.kaosaar.ee võõrkeeled: inglise, vene
Raivo KOITEL	Patendi- & Kaubamärgibüroo Koitel OÜ Tartu mnt 65 10115 Tallinn pk 1759, 10902 Tallinn telefon: 603 3260 telefaks: 603 3261 e-post: koitel@koitel.ee http://www.koitel.ee võõrkeeled: inglise, soome, vene	Kärt LAIGU	Patendibüroo TURVAJA OÜ Liivalaia 22 10118 Tallinn telefon: 640 3109 telefaks: 640 3105 e-post: turvaja@turvaja.ee http://www.turvaja.ee võõrkeeled: inglise, vene
		Kristjan LEPIK	

Reet MAASIKAMÄE	Patendibüroo Kaitsepurus OÜ Mulla 4-3 10611 Tallinn telefon: 673 9097, 566 75197 telefaks: 677 4844 e-post: purus@kaitsepurus.ee http://www.kaitsepurus.ee võõrkeeled: inglise, vene	Anfia MORNA	Patendibüroo TURVAJA OÜ Liivalaia 22, 10118 Tallinn telefon: 640 3109 telefaks: 640 3105 e-post: turvaja@turvaja.ee http://www.turvaja.ee võõrkeeled: inglise, vene
Ingrid MATSINA	AAA Patendibüroo OÜ Tartu mnt 16, 10117 Tallinn pk 3926, 10509 Tallinn telefon: 660 5910, 660 5911 telefaks: 660 5912 e-post: aaa@aaa.ee http://www.aaa.ee võõrkeeled: inglise, vene, saksa, prantsuse	Mari MUST	Raidla Lejins & Norcoux Advokaadibüroo OÜ Roosikrantsi 2, 10119 Tallinn telefon: 640 7170 telefaks: 640 7171 e-post: mari.must@rln.ee http://www.rln.ee võõrkeeled: inglise, soome
Raivo MATSOO	RM Hirvela Patendibüroo OÜ Endla 3, 10122 Tallinn telefon: 614 0816 telefaks: 614 0818 e-post: hirvela@hirvela.ee võõrkeeled: inglise, vene	Tõnu NELSAS	AAA Patendibüroo OÜ Tartu mnt 16, 10117 Tallinn pk 3926, 10509 Tallinn telefon: 660 5910, 660 5911 telefaks: 660 5912 e-post: aaa@aaa.ee http://www.aaa.ee võõrkeeled: inglise, vene, soome
Elle MELLIK	AAA Patendibüroo OÜ Tartu mnt 16, 10117 Tallinn pk 3926, 10509 Tallinn telefon: 660 5910, 660 5911 telefaks: 660 5912 e-post: aaa@aaa.ee http://www.aaa.ee võõrkeeled: inglise, vene	Jüri OLT	Danteks OÜ Tiigi 6, 51003 Tartu telefon: 508 1671 telefaks: 730 2844 e-post: jyri@danteks.net http://www.danteks.net võõrkeeled: inglise, saksa, soome, vene
Mikas MINIOTAS	AAA Patendibüroo OÜ Tartu mnt 16, 10117 Tallinn pk 3926, 10509 Tallinn telefon: 660 5910 telefaks: 660 5912 e-post: aaa@aaa.ee http://www.aaa.ee võõrkeeled: leedu, inglise, vene	Jaak OSTRAT	LASVET Patendibüroo OÜ Suurtüki 4a, 10133 Tallinn pk 3136, 10505 Tallinn telefon: 640 6600 telefaks: 640 6604 e-post: lasvet@lasvet.ee http://www.lasvet.ee võõrkeeled: inglise, saksa, soome, vene
Lembit MITT	AAA Patendibüroo OÜ Tartu mnt 16, 10117 Tallinn pk 3926, 10509 Tallinn telefon: 660 5910, 660 5911 telefaks: 660 5912 e-post: aaa@aaa.ee http://www.aaa.ee võõrkeeled: inglise, vene	Villu PAVELTS	LASVET Patendibüroo OÜ Suurtüki 4a, 10133 Tallinn pk 3136, 10505 Tallinn telefon: 640 6600 telefaks: 640 6604 e-post: lasvet@lasvet.ee http://www.lasvet.ee võõrkeeled: inglise, soome, vene
Ott MOORLAT	OÜ Moorlat & Ko Patendibüroo pk 4730, 13503 Tallinn telefon: 648 2085 telefaks: 654 2844 e-post: ott.moorlat@moorlat.ee http://www.moorlat.ee võõrkeeled: inglise, vene	Kaie PUUR	Patendibüroo RestMark OÜ WTC Tallinn Ahtri 8, 10151 Tallinn Patendibüroo RestMark OÜ Kompanii 1c, 51004 Tartu telefon: 655 9803 telefaks: 747 7059 e-post: kaie.puur@restmark.ee http://www.restmark.ee võõrkeeled: inglise, vene, saksa

Linnar PUUSEPP	LASVET Patendibüroo OÜ Suurtüki 4a, 10133 Tallinn pk 3136, 10505 Tallinn telefon: 640 6600 telefaks: 640 6604 e-post: lasvet@lasvet.ee http://www.lasvet.ee võõrkeeled: inglise, vene	Almar SEHVER	AAA Patendibüroo OÜ Tartu mnt 16, 10117 Tallinn pk 3926, 10509 Tallinn telefon: 660 5910, 660 5911 telefaks: 660 5912 e-post: aaa@aaa.ee http://www.aaa.ee võõrkeeled: inglise, vene
Riina PÄRN	INTELS Patendibüroo OÜ Magasini 12, 51005 Tartu telefon: 742 0401 telefaks: 742 0326 e-post: intels@intels.ee http://www.intels.ee võõrkeeled: inglise, vene	Harald TEHVER	Patendibüroo TURVAJA OÜ Liivalaia 22, 10118 Tallinn telefon: 640 3109 telefaks: 640 3105 e-post: turvaja@turvaja.ee http://www.turvaja.ee võõrkeeled: inglise, saksa, vene
Tarmo ROSMAN	Rosman ja Partnerid OÜ pk 652, 12602 Tallinn telefon: 656 1450 telefaks: 656 1450 e-post: tarman@cc.ttu.ee võõrkeeled: saksa, inglise, ungari, vene	Kadri TOOMSALU	kutsetegevus on peatatud
Arvo SALUMÄE	OÜ Amende Patendibüroo J. Köleri 8, 10150 Tallinn telefon: 648 6125 telefaks: 641 0174 e-post: amende@hot.ee võõrkeeled: inglise, saksa, soome, vene	Olga TREUFELDT	Patendibüroo TURVAJA OÜ Liivalaia 22 10118 Tallinn telefon: 640 3109 telefaks: 640 3105 e-post: turvaja@turvaja.ee http://www.turvaja.ee võõrkeeled: inglise, vene
Margus SARAP	Sarap ja Partnerid Patendibüroo Riia 185A, 51014 Tartu telefon: 747 7058 telefaks: 747 7059 e-post: patent@patent.ee http://www.patent.ee võõrkeeled: inglise, vene	Enn URGAS	Patendibüroo TURVAJA OÜ Liivalaia 22, 10118 Tallinn telefon: 640 3109 telefaks: 640 3105 e-post: turvaja@turvaja.ee http://www.turvaja.ee võõrkeeled: inglise, vene
		Juta-Maris UUSTALU	OÜ Amende Patendibüroo J. Köleri 8, 10150 Tallinn telefon: 648 6125 telefaks: 641 0174 e-post: amende@hot.ee võõrkeeled: inglise, vene

**LIST OF PATENT ATTORNEYS, REGISTERED IN
THE ESTONIAN STATE REGISTER OF PATENT ATTORNEYS**
(by 9 January 2012)

Register is established on September 1st 2001

FIELD OF ACTIVITY: TRADEMARKS, INDUSTRIAL DESIGNS AND GEOGRAPHICAL INDICATIONS

Arno ANIJALG	Patendibüroo Ustervall OÜ Kivi 21-6 51009 Tartu, Estonia Phone: +372 744 1980 Fax: +372 744 1785 E-mail: anijalg@ustervall.ee Http://www.ustervall.ee German, Russian, Estonian	Juhan HÄMMALOV	INTELS Patent and Trademark Agency Magasini 12 51005 Tartu, Estonia Phone: +372 742 0401 Fax: +372 742 0326 E-mail: intels@intels.ee Http://www.intels.ee English, German, Russian, Estonian
Aivo ARULA	Patent Agency Käosaar & Co Tähe Str. 94 50107 Tartu, Estonia Phone: +372 738 3051 Fax: +372 738 3055 E-mail: info@kaosaar.ee Http://www.kaosaar.ee English, Russian, Estonian	Uno JÄÄGER	Inseneribüroo Uneko Ltd. Rüütli 51a 80010 Pärnu, Estonia Phone: +372 447 1021 Fax: +372 447 1001 GSM: +372 515 1844 E-mail: info@uneko.ee Http://www.uneko.ee English, Finnish, Russian, Estonian
Martina BÖCKLER-LORVI	Lasvet Ltd. P.O. Box 3136 10505 Tallinn, Estonia Phone: +372 640 6600 Fax: +372 640 6604 E-mail: lasvet@lasvet.ee Http://www.lasvet.ee English, Finnish, Estonian	Sirje KAHU	Patendibüroo Ustervall OÜ Kivi 21-6 51009 Tartu, Estonia Phone: +372 744 1980 Fax: +372 744 1785 E-mail: skahu@ustervall.ee Http://www.ustervall.ee English, Russian, Estonian
Indrek EELMETS	law firm SORAINEN Pärnu Road 15 10141 Tallinn, Estonia Phone: +372 640 0900 Fax: +372 640 0901 E-mail: estonia@sorainen.com Http://www.sorainen.com English, Russian, Finnish, Estonian	Lembit KALEV	Patent Bureau ROOSILLA Ltd. Järveotsa Road 39-61 13520 Tallinn, Estonia Phone: +372 657 1722 +372 657 5381 Fax: +372 657 5381 GSM: +372 511 9951 E-mail: roosilla@roosilla.ee Http://www.roosilla.ee English, Russian, Estonian
Alla HÄMMALOV	INTELS Patent and Trademark Agency Magasini 12 51005 Tartu, Estonia Phone: +372 742 0401 Fax: +372 742 0326 E-mail: intels@intels.ee Http://www.intels.ee English, Polish, Russian, Estonian	Anneli KANG	Synest Ltd. P.O. Box 977 13402 Tallinn, Estonia Phone: +372 660 9786 Fax: +372 660 9787 E-mail: anneli@synest.ee English, German, Russian, French, Finnish, Swedish, Estonian

- Anneli KAPP** **Patent Agency Käosaar & Co**
Tähe Str. 94
50107 Tartu, Estonia
Phone: +372 738 3051
Fax: +372 738 3055
E-mail: info@kaosaar.ee
Http://www.kaosaar.ee
English, Russian, Estonian
- Urmäs KAULER** **Patendibüroo TURVAJA OÜ**
Liivalaia 22
10118 Tallinn, Estonia
Phone: +372 640 3109
Fax: +372 640 3105
E-mail: turvaja@turvaja.ee
Http://www.turvaja.ee
English, Russian, Finnish,
Estonian
- Urmäs KERNU** **AAA Legal Services**
Tartu Road 16
10117 Tallinn, Estonia
P.O. Box 3926
10509 Tallinn, Estonia
Phone: +372 660 5910
+372 660 5911
Fax: +372 660 5912
E-mail: aaa@aaa.ee
Http://www.aaa.ee
English, German, Finnish,
Russian, Estonian
- Ljubov KESSELMAN** **Kesna Ltd.**
Tedre Str. 77-52
10616 Tallinn, Estonia
Phone: +372 660 8068
Fax: +372 660 8069
E-mail: kesna@kesna.ee
Http://www.kesna.ee
English, Russian, Estonian
- Marina KESSELMAN** **Kesna Ltd.**
Tedre Str. 77-52
10616 Tallinn, Estonia
Phone: +372 660 8068
Fax: +372 660 8069
E-mail: kesna@kesna.ee
Http://www.kesna.ee
English, German, Russian,
Estonian
- Raivo KOITEL** **Patent & Trademark Agency
Koitel**
Tartu Road 65
10115 Tallinn, Estonia
P.O. Box 1759
10902 Tallinn, Estonia
Phone: +372 603 3260
Fax: +372 603 3261
E-mail: koitel@koitel.ee
Http://www.koitel.ee
English, Finnish, Russian,
Estonian
- Katrin
KOITEL-VEIDIK** **Patent & Trademark Agency
Koitel**
Tartu Road 65
10115 Tallinn, Estonia
P.O. Box 1759
10902 Tallinn, Estonia
Phone: +372 603 3260
Fax: +372 603 3261
E-mail: koitel@koitel.ee
Http://www.koitel.ee
English, Finnish, Estonian
- Mart Enn KOPPEL** **KOPPEL patendibüroo OÜ**
Roseni 10-151
10111 Tallinn, Estonia
Phone: +372 677 4136
Fax: +372 677 4138
E-mail: info@koppelpb.com
Http://www.koppelpb.com
English, Russian, Finnish,
Estonian
- Heinrich KRUPP** **Patendibüroo TURVAJA OÜ**
Liivalaia 22
10118 Tallinn, Estonia
Phone: +372 640 3109
Fax: +372 640 3105
E-mail: turvaja@turvaja.ee
Http://www.turvaja.ee
German, Russian, Estonian
- Jüri KÄOSAAR** **Patent Agency Käosaar & Co**
Tähe Str. 94
50107 Tartu, Estonia
Phone: +372 738 3051
Fax: +372 738 3055
E-mail: info@kaosaar.ee
Http://www.kaosaar.ee
English, Russian, Estonian
- Kalev KÄOSAAR** **Patent Agency Käosaar & Co**
Suur-Patarei 2
10415 Tallinn, Estonia
Phone: +372 637 9484
Fax: +372 637 9485
E-mail: kalev.kaosaar@kaosaar.ee
Http://www.kaosaar.ee
English, Russian, Estonian
- Kristjan LEPPIK** **Patendibüroo TURVAJA OÜ**
Liivalaia 22
10118 Tallinn, Estonia
Phone: +372 640 3109
Fax: +372 640 3105
E-mail: turvaja@turvaja.ee
Http://www.turvaja.ee
English, Russian, Estonian

Reet MAASIKAMÄE	Patent Bureau Kaitsepurus Mulla Str. 4-3 10611 Tallinn, Estonia Phone: +372 673 9097 +372 566 75197 Fax: +372 677 4844 E-mail: purus@kaitsepurus.ee Http://www.kaitsepurus.ee English, Russian, Estonian	Lembit MITT	AAA Legal Services Tartu Road 16 10117 Tallinn, Estonia P.O. Box 3926 10509 Tallinn, Estonia Phone: +372 660 5910 +372 660 5911 Fax: +372 660 5912 E-mail: aaa@aaa.ee Http://www.aaa.ee English, Russian, Estonian
Ingrid MATSINA	AAA Legal Services Tartu Road 16 10117 Tallinn, Estonia P.O. Box 3926 10509 Tallinn, Estonia Phone: +372 660 5910 +372 660 5911 Fax: +372 660 5912 E-mail: aaa@aaa.ee Http://www.aaa.ee English, Russian, Greman, French, Estonian	Ott MOORLAT	Moorlat & Co Ltd. Patent Bureau P.O. Box 4730 13503 Tallinn, Estonia Phone: +372 648 2085 Fax: +372 654 2844 E-mail: ott.moorlat@moorlat.ee Http://www.moorlat.ee English, Russian, Estonian
Raivo MATSOO	RM Hirvela Patent Bureau Ltd Endla 3, 10122 Tallinn, Estonia Phone: +372 614 0816 Fax: +372 614 0818 E-mail: hirvela@hirvela.ee English, Russian, Estonian	Anfia MORNA	Patendibüroo TURVAJA OÜ Liivalaia 22 10118 Tallinn, Estonia Phone: +372 640 3109 Fax: +372 640 3105 E-mail: turvaja@turvaja.ee Http://www.turvaja.ee English, Russian, Estonian
Elle MELLIK	AAA Legal Services Tartu Road 16 10117 Tallinn, Estonia P.O. Box 3926 10509 Tallinn, Estonia Phone: +372 660 5910 +372 660 5911 Fax: +372 660 5912 E-mail: aaa@aaa.ee Http://www.aaa.ee English, Russian, Estonian	Mari MUST	Raidla Lejins & Norcoux Advokaadibüroo OÜ Roosikrantsi 2 10119 Tallinn, Estonia Phone: +372 640 7170 Fax: +372 640 7171 E-mail: mari.must@rln.ee Http://www.rln.ee English, Finnish, Estonian
Mikas MINIOTAS	AAA Legal Services Tartu Road 16 10117 Tallinn, Estonia P.O. Box 3926 10509 Tallinn, Estonia Phone: +372 660 5910 Fax: +372 660 5912 E-mail: aaa@aaa.ee Http://www.aaa.ee Lithuanian, English, Russian, Estonian	Tõnu NELSAS	AAA Legal Services Tartu Road 16 10117 Tallinn, Estonia P.O. Box 3926 10509 Tallinn, Estonia Phone: +372 660 5910 +372 660 5911 Fax: +372 660 5912 E-mail: aaa@aaa.ee Http://www.aaa.ee English, Russian, Finnish, Estonian

Jüri OLT	Danteks OÜ Tiigi 6 51003 Tartu, Estonia Phone: +372 508 1671 Fax: +372 730 2844 E-mail: jyri@danteks.net Http://www.danteks.net English, German, Finnish, Russian, Estonian	Tarmo ROSMAN	Rosman and Partners Ltd. P.O. Box 652 12602 Tallinn, Estonia Phone: +372 656 1450 Fax: +372 656 1450 E-mail: tarman@cc.ttu.ee German, English, Hungarian, Russian, Estonian
Jaak OSTRAT	Lasvet Ltd. P.O. Box 3136 10505 Tallinn, Estonia Phone: +372 640 6600 Fax: +372 640 6604 E-mail: lasvet@lasvet.ee Http://www.lasvet.ee English, German, Finnish, Russian, Estonian	Arvo SALUMÄE	AMENDE Patent Agency Ltd. J. Köleri 8, 10150 Tallinn, Estonia Phone: +372 648 6125 Fax: +372 641 0174 E-mail: amende@hotmail.ee English, German, Finnish, Russian, Estonian
Villu PAVELTS	Lasvet Ltd. P.O. Box 3136 10505 Tallinn, Estonia Phone: +372 640 6600 Fax: +372 640 6604 E-mail: lasvet@lasvet.ee Http://www.lasvet.ee English, Finnish, Russian, Estonian	Margus SARAP	Sarap ja Partnerid Patendibüroo Riia 185A 51014 Tartu, Estonia Phone: +372 747 7058 Fax: +372 747 7059 E-mail: patent@patent.ee Http://www.patent.ee English, Russian, Estonian
Kaie PUUR	Patendibüroo RestMark OÜ WTC Tallinn Ahtri 8 10151 Tallinn, Estonia Patendibüroo RestMark OÜ Kompanii 1c 51004 Tartu, Estonia Phone: +372 655 9803 Fax: +372 747 7059 E-mail: kaie.puur@restmark.ee Http://www.restmark.ee English, Russian, German, Estonian	Almar SEHVER	AAA Legal Services Tartu Road 16 10117 Tallinn, Estonia P.O. Box 3926 10509 Tallinn, Estonia Phone: +372 660 5910 +372 660 5911 Fax: +372 660 5912 E-mail: aaa@aaa.ee Http://www.aaa.ee English, Russian, Estonian
Linnar PUUSEPP	Lasvet Ltd. P.O. Box 3136 10505 Tallinn, Estonia Phone: +372 640 6600 Fax: +372 640 6604 E-mail: lasvet@lasvet.ee Http://www.lasvet.ee English, Russian, Estonian	Harald TEHVER	Patendibüroo TURVAJA OÜ Liivalaia 22 10118 Tallinn, Estonia Phone: +372 640 3109 Fax: +372 640 3105 E-mail: turvaja@turvaja.ee Http://www.turvaja.ee English, German, Russian, Estonian
Riina PÄRN	INTELS Patent and Trademark Agency Magasini 12 51005 Tartu, Estonia Phone: +372 742 0401 Fax: +372 742 0326 E-mail: intels@intels.ee Http://www.intels.ee English, Russian, Estonian	Kadri TOOMSALU	professional activities have been suspended
		Olga TREUFELDT	Patendibüroo TURVAJA OÜ Liivalaia 22 10118 Tallinn, Estonia Phone: +372 640 3109 Fax: +372 640 3105 E-mail: turvaja@turvaja.ee Http://www.turvaja.ee English, Russian, Estonian

Enn URGAS**Patendibüroo TURVAJA OÜ**

Liivalaia 22
10118 Tallinn, Estonia
Phone: +372 640 3109
Fax: +372 640 3105
E-mail: turvaja@turvaja.ee
Http://www.turvaja.ee
English, Russian, Estonian

Juta-Maris UUSTALU**AMENDE Patent Agency**

Ltd.
J. Köleri 8, 10150 Tallinn,
Estonia
Phone: +372 648 6125
Fax: +372 641 0174
E-mail: amende@hot.ee
English, Russian, Estonian